



Die Basis für Ihre Küche!



Gastronomie- und Großküchenausstatter

### Distler-Gastro GmbH

Heinrich-Hertz-Straße 9  
34123 Kassel  
Telefon: 0561 58095-0  
Telefax: 0561 58095-60  
info@distler-kassel.de  
www.distler-kassel.de

### Öffnungszeiten:

8:00 - 17:00 Uhr (Mo. - Fr.)

### DG Distler-Gastro GmbH

Linderbacher Weg 30  
99099 Erfurt  
Telefon: 0361 44211-0  
Telefax: 0361 44211-11  
info@distler-erfurt.de  
www.distler-erfurt.de

### Öffnungszeiten:

8:00 - 17:00 Uhr (Mo. - Fr.)

### Distler-Gastro GmbH

Kohlhäuser Straße 3-5  
36043 Fulda  
Telefon: 0661 3805858-0  
Telefax: 0661 3805858-9  
info@distler-fulda.de  
www.distler-fulda.de

### Öffnungszeiten:

nach Vereinbarung

### Distler-Gastro GmbH

Dieselstraße 12  
38122 Braunschweig  
Telefon: 0531 236234-0  
Telefax: 0531 236234-23  
info@distler-braunschweig.de  
www.distler-braunschweig.de

### Öffnungszeiten:

8:00 - 17:00 Uhr (Mo. - Do.)

8:00 - 16:00 Uhr (Fr.)

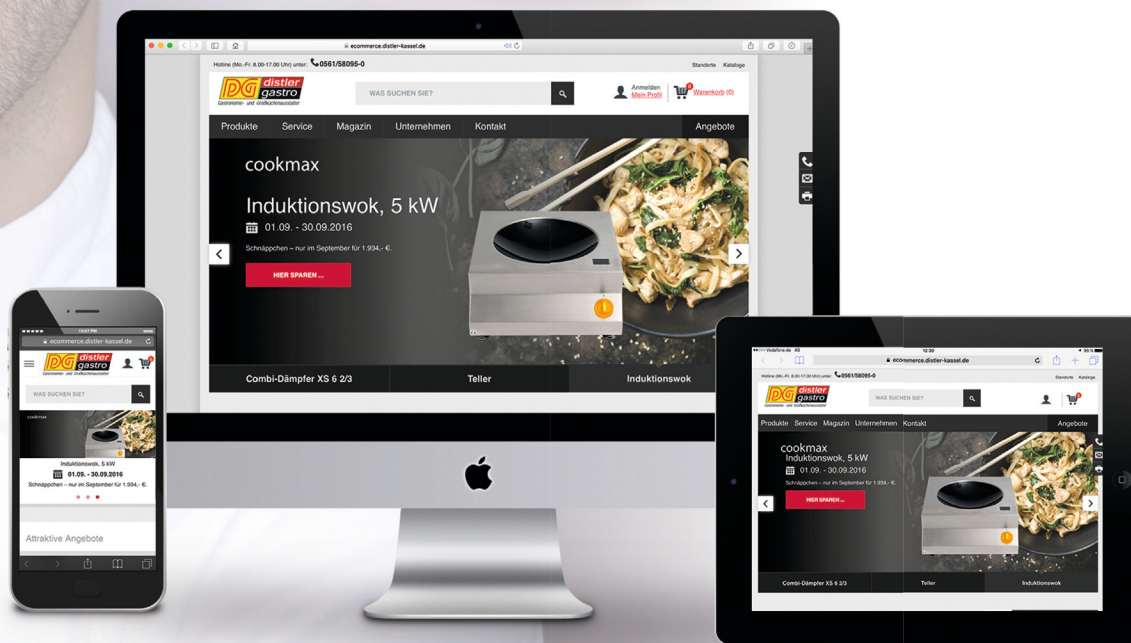

Besuchen Sie unseren Onlineshop:

[ecommerce.distler-kassel.de](http://ecommerce.distler-kassel.de)

## Premium-Produkte

- › hochwertige Qualität
- › langlebige Konstruktionen
- › für anspruchsvolle Leistungsanforderungen
- › sehr hohe Zuverlässigkeit
- › Zusatznutzen durch hervorragende Ausstattung
- › professionelle Funktionalität

silver

## Basis-Produkte

- › wertige Qualität
- › sehr gute Konstruktionen
- › gute Zuverlässigkeit
- › für viele Leistungsanforderungen
- › gute Funktionalität
- › Zusatznutzen durch gute Ausstattung

black

## Einstiegs-Produkte

- › preiswerte Qualität
- › solide Konstruktionen
- › zuverlässig und funktional
- › gutes Preis- / Leistungsverhältnis
- › für einfache Leistungsanforderungen

orange

Preise verstehen sich zzgl. gesetzlicher Mehrwertsteuer.

Lieferung erfolgt frachtfrei ab einem Warenwert von 500,00 € (netto). Darunter berechnen wir 9,90 € Frachtkostenanteil. Bei Lieferungen auf deutsche Inseln berechnen wir 70,00 € Frachtkosten bis 750,00 € (netto) Warenwert. Ab einem Warenwert von 750,00 € (netto) berechnen wir 98,00 € Frachtkosten.



## Seitenverzeichnis

› Snackgeräte	Seite 6 - 15
› Vorbereitung	Seite 16 - 19
› Kühlung	Seite 20 - 61
› Spülen & Hygiene	Seite 62 - 85
› Transportgeräte	Seite 86 - 103



## Mikrowelle NE-1643, 1600 W, 18 l

- › Gehäuse und Garraum aus hochbelastbarem Edelstahl
- › LED-Innenraum-Beleuchtung
- › mit 2 Magnetronen von oben und unten
- › 3 Leistungsstufen: hoch, mittel und niedrig
- › abgerundeter, leicht zu reinigender Garraum
- › mit herausnehmbarem Himmel
- › zwei Geräte können sicher übereinander gestapelt werden
- › aufziehbare Tür mit breitem Sichtfenster
- › herausnehmbare Keramikplatte
- › Garraumgröße: 330 x 310 x 175 mm

B x T x H/mm:	Anschlusswert:	Artikel-Nr.:	Preis:
422 x 508 x 337	230 V / 2,83 kW	<b>90213025</b>	<b>1.275,00 €</b>



## Mikrowelle NE-1843, 1800 W, 18 l

- › Gehäuse und Garraum aus hochbelastbarem Edelstahl
- › LED-Innenraum-Beleuchtung
- › mit 2 Magnetronen von oben und unten
- › 3 Leistungsstufen: hoch, mittel und niedrig
- › abgerundeter, leicht zu reinigender Garraum
- › mit herausnehmbarem Himmel
- › zwei Geräte können sicher übereinander gestapelt werden
- › aufziehbare Tür mit breitem Sichtfenster
- › herausnehmbare Keramikplatte
- › Garraumgröße: 330 x 310 x 175 mm

B x T x H/mm:	Anschlusswert:	Artikel-Nr.:	Preis:
422 x 508 x 337	230 V / 2,83 kW	<b>90213026</b>	<b>1.355,00 €</b>

## Mikrowelle NE-2143, 2100 W, 18 l, mit Zwischenplatte

- › Gehäuse und Garraum aus hochbelastbarem Edelstahl
- › LED-Innenraum-Beleuchtung
- › mit 2 Magnetronen von oben und unten
- › 3 Leistungsstufen: hoch, mittel und niedrig
- › abgerundeter, leicht zu reinigender Garraum
- › mit herausnehmbarem Himmel
- › zwei Geräte können sicher übereinander gestapelt werden
- › aufziehbare Tür mit breitem Sichtfenster
- › herausnehmbare Keramikplatte
- › Garraumgröße: 330 x 310 x 175 mm



B x T x H/mm:	Anschlusswert:	Artikel-Nr.:	Preis:
422 x 508 x 337	230 V / 3,16 kW	<b>90213027</b>	<b>1.525,00 €</b>

## Mikrowelle NE-2153, 2100 W, 18 l, mit Zwischenplatte

- › Gehäuse und Garraum aus hochbelastbarem Edelstahl
- › LED-Innenraum-Beleuchtung
- › mit 2 Magnetronen von oben und unten
- › 3 Leistungsstufen: hoch, mittel und niedrig
- › abgerundeter, leicht zu reinigender Garraum
- › mit herausnehmbarem Himmel
- › zwei Geräte können sicher übereinander gestapelt werden
- › aufziehbare Tür mit breitem Sichtfenster
- › herausnehmbare Keramikplatte
- › 20 Programme (zwei- und dreistufige)
- › manuell wählbare zwei- und dreistufige Erhitzung
- › Erhitzung der doppelten oder dreifachen Menge programmierbar
- › Programmverriegelung mit einem einzigen Tastendruck
- › Wiederholfunktion (nur für manuelle Erhitzung)
- › Hinweis auf Luftfilterreinigung
- › zuschaltbarer Signalton
- › Garraumgröße: 330 x 310 x 175 mm



B x T x H/mm:	Anschlusswert:	Artikel-Nr.:	Preis:
422 x 508 x 337	230 V / 3,16 kW	<b>90213028</b>	<b>1.675,00 €</b>



## Mikrowelle NE-1027 ,1000 W, 22 l

- › Gehäuse und Garraum aus hochbelastbarem Edelstahl
- › Ausgangsleistung von 100-1000 W, 1 Magnetron
- › Zeitschaltuhr mit Drehknopf
- › Leistungseinstellung per Drehknopf
- › Garraumgröße: 330 x 330 x 200 mm

B x T x H/mm:	Anschlusswert:	Artikel-Nr.:	Preis:
510 x 360 x 306	230 V / 1,49 kW	<b>90213011</b>	<b>630,00 €</b>



## Mikrowelle NE-1037, 1000 W, 22 l

- › Gehäuse und Garraum aus hochbelastbarem Edelstahl
- › 3 Leistungsstufen von 340 W bis 1000 W
- › 10 Programmfelder, jeweils mit Umschaltfunktion für die doppelte Menge
- › zwei- und dreistufiger Garvorgang, automatischer Wechsel der Leistungsstufe
- › Programmverriegelung mit einem einzigen Druck auf ein Programmfeld
- › zuschaltbarer Signalton
- › Garraumgröße: 330 x 330 x 200 mm

B x T x H/mm:	Anschlusswert:	Artikel-Nr.:	Preis:
510 x 360 x 306	230 V / 1,49 kW	<b>90213012</b>	<b>820,00 €</b>



## Mikrowelle NE-1840, 1800 W, 44 l, GN 1/1

- › mit 4 Magnetronen und rotierenden Hohlleitern
- › 4 Leistungsstufen: hoch, mittel, niedrig und auftauen
- › Gehäuse und Garraum aus hochbelastbarem Edelstahl
- › abgerundeter, leicht zu reinigender Garraum
- › Einstellung über Drehknopf, abschaltbarer Signalton
- › aufziehbare, nach unten öffnende Klapptür
- › mitgeliefertes Zubehör: 1 Keramikplatte, herausnehmbar
- › Garraumgröße: 535 x 330 x 250 mm

B x T x H/mm:	Anschlusswert:	Artikel-Nr.:	Preis:
650 x 526 x 471	230 V / 3,20 kW	<b>90213014</b>	<b>2.240,00 €</b>



## Mikrowelle NE-1880, mit Tastenfeld, 1800 W, 44 l, GN 1/1

- › mit 4 Magnetronen und rotierenden Hohlleitern
- › 4 Leistungsstufen: hoch, mittel, niedrig und auftauen
- › Gehäuse und Garraum aus hochbelastbarem Edelstahl
- › abgerundeter, leicht zu reinigender Garraum
- › aufziehbare, nach unten öffnende Klapptür
- › abschaltbarer Signalton, Zeitschaltuhr mit Drehknopf
- › programmierbare Tastfeldsteuerung
- › 16 Programme mit bis zu 3 Zeiten und Leistungen
- › Schnellstartfunktion mit einem einzigen Tastendruck
- › mitgeliefertes Zubehör: 1 Keramikplatte, herausnehmbar
- › Garraumgröße: 535 x 330 x 250 mm

B x T x H/mm:	Anschlusswert:	Artikel-Nr.:	Preis:
650 x 526 x 471	230 V / 3,20 kW	<b>90213016</b>	<b>2.499,00 €</b>



## Mikrowelle NE-2140, 2100 W, 44 l, GN 1/1

- › großer Edelstahlgarraum für 4 Teller ø 270 mm auf 2 Ebenen
- › 4 Leistungsstufen: hoch, mittel, niedrig und auftauen
- › mit 4 Magnetronen und rotierenden Hohlleitern
- › Gehäuse und Garraum aus hochbelastbarem Edelstahl
- › abgerundeter, leicht zu reinigender Garraum
- › mit herausnehmbarer Keramikplatte
- › Einstellung über Drehknopf
- › aufziehbare, nach unten öffnende Klapptür
- › abschaltbarer Signalton
- › mitgeliefertes Zubehör: 1 Keramikplatte
- › Garraumgröße: 535 x 330 x 250 mm

B x T x H/mm:	Anschlusswert:	Artikel-Nr.:	Preis:
650 x 526 x 471	400 V / 3,65 kW	<b>90213017</b>	<b>2.460,00 €</b>



## Mikrowelle NE-C1475, 1350 W, 30 l

- › SD-Karte mit 16 MB im Lieferumfang
- › Programmierung am Computer auf Basis von MS Excel oder direkt am Gerät
- › 99 verschiedene Programme können mit je drei Phasen abgespeichert werden
- › 1350 W MWO, 1840 W Grill, 250°C Grill-Umluft, 1800 W Heißluft
- › 5 Leistungsstufen
- › Gehäuse und Garraum aus hochbelastbarem Edelstahl
- › vorheizen 190°C, 220°C, 240°C
- › Temperatureinstellungen für die Heißluft 100-250°C
- › katalytisch beschichtete EasyClean-Rückwand
- › abschaltbarer Signalton
- › mitgeliefertes Zubehör: 1 Rost, 1 Keramikplatte, 1 SD Karte
- › Garraumgröße: 400 x 336 x 217 mm

B x T x H/mm:	Anschlusswert:	Artikel-Nr.:	Preis:
600 x 484 x 383	230 V / 3,30 kW	<b>90213020</b>	<b>2.355,00 €</b>



## Mikrowelle NE-3240, 3200 W, 44 l, GN 1/1

- › mit 4 Magnetronen und rotierenden Hohlleitern
- › 4 Leistungsstufen: hoch, mittel, niedrig und auftauen
- › Gehäuse und Garraum aus hochbelastbarem Edelstahl
- › abgerundeter, leicht zu reinigender Garraum
- › mit herausnehmbare Keramikplatte
- › Einstellung über Drehknopf
- › aufziehbare, nach unten öffnende Klapptür
- › abschaltbarer Signalton
- › mitgeliefertes Zubehör: 1 Keramikplatte
- › Garraumgröße: 535 x 330 x 250 mm

B x T x H/mm:	Anschlusswert:	Artikel-Nr.:	Preis:
650 x 526 x 471	400 V / 4,90 kW	<b>90213021</b>	<b>2.890,00 €</b>





## Kombidämpfer, 6 x GN 1/1, Längseinschub

- › 6 Einschübe mit 60 mm Abstand, Garraum aus Chromnickelstahl 1.4301 (V2A)
- › manuelles Garen, keine Programme, Climatelect-Klimasteuerung in 25% Schritten
- › 6 Gararten: Heißluft 30-250°C, Dämpfen 30-130°C (Soft- & Express), Kombidämpfen 30-250°C, regenerieren auf den Punkt 30-180°C
- › manuelle Beschwadung, Hygienetür mit Zweifachisolierverglasung
- › PHleco DynaSteam2, dynamische Prozess- und beladungsabhängige Dampfmengenanpassung
- › serienmäßig WaveClean, automatisches Reinigungssystem
- › Ready2Cook, vorheizen, abkühlen, Idealklima ohne Öffnen der Tür
- › autoreverser Lüfterradbetrieb mit zwei Geschwindigkeiten
- › USB-Schnittstelle, Startzeitvorwahl, CE Zeichen

B x T x H/mm:	Anschlusswert:	Artikel-Nr.:	Preis:
550 x 783 x 758	400 V / 7,80 kW	<b>90212007</b>	<b>4.400,00 €</b>

## Option: Mehrpunkt-Kerntemperaturfühler\*

Passend für:	Artikel-Nr.:	Preis:
90212007	<b>K</b>	<b>168,00 €</b>

## Option: Einhängegerüst für 5 Einschübe\*

- › Abstand 72 mm (anstelle des Standard-Einhängegerüsts für 6 Einschübe)

Passend für:	Artikel-Nr.:	Preis:
90212007	<b>E</b>	<b>0,00 €</b>

## Option: HoodIn, integrierte Dampfkondensation\*

Passend für:	Artikel-Nr.:	Preis:
90212007	<b>H</b>	<b>490,00 €</b>

## Option: Linksanschlag\*

Passend für:	Artikel-Nr.:	Preis:
90212007	<b>L</b>	<b>98,00 €</b>



## Option: Anschluss für LOA und PK\*

Passend für:	Artikel-Nr.:	Preis:
90212007, 90212008, 90212009	<b>A</b>	<b>42,00 €</b>

## Untergestell, allseitig offen

Passend für:	Artikel-Nr.:	Preis:
90212007	<b>90219006</b>	<b>437,00 €</b>

## Einhängegerüst, 9 GN-Einschübe

Passend für Untergestell:	Artikel-Nr.:	Preis:
90212002, 90212007	<b>90219004</b>	<b>233,00 €</b>

## Kombidämpfer, 6 x GN 1/1, Quereinschub oder 6 x FlexiRack

- › EasyLoad Quereinschub mit FlexiRack, Garraum aus Chromnickelstahl 1.4301 (V2A)
- › manuelles Garen, keine Programme, KlimaSelect-Klimasteuerung in 25% Schritten
- › 6 Gararten: Heißluft 30-250°C, Dämpfen 30-130°C (Soft- & Express), Kombidämpfen 30-250°C, regenerieren auf den Punkt 30-180°C
- › manuelle Beschwadung, Hygienetür mit Zweifachisolierverglasung
- › PHleco DynaSteam2, dynamische Prozess- und beladungsabhängige Dampfmengeanpassung
- › manuelles Reinigungsprogramm, manuelle Handbrause an der linken Geräteseite
- › Ready2Cook vorheizen, abkühlen, Idealklima vorbereiten ohne Öffnen der Tür
- › autoreserver Lüfterradbetrieb mit zwei Geschwindigkeiten
- › Lüfterrad-Sicherheits-Motorbremse, energieeffizienter Wärmetauscher
- › USB-Schnittstelle, Startzeitvorwahl, CE Zeichen



B x T x H/mm:	Anschlusswert:	Artikel-Nr.:	Preis:
997 x 799 x 790	400 V / 10,40 kW	<b>90212008</b>	<b>4.100,00 €</b>

### Option: Mehrpunkt-Kerntemperaturfühler\*

Passend für Kombidämpfer:	Artikel-Nr.:	Preis:
90212008	<b>K</b>	<b>168,00 €</b>

### Dampfkondensationshaube

- › komplett in Edelstahl 1.4301, Strahlwasser geschützt IPX5
- › Anschluss über externe Spannungsquelle, Netzzuleitung ist bauseits vorzusehen
- › ohne zusätzlichen Wasserzulauf und Wasserablauf, ohne bauseitige Abluftführung
- › jederzeit nachrüstbar, integrierte CNS-Fettfilter



Passend für:	B x T x H/mm:	Anschlusswert:	Artikel-Nr.:	Preis:
90212008	1002 x 1142 x 394	230 V / 0,40 kW	<b>90210001</b>	<b>2.498,00 €</b>

### Option: Anschluss für LOA und PK\*

Passend für:	Artikel-Nr.:	Preis:
90212007, 90212008, 90212009	<b>A</b>	<b>42,00 €</b>

### Option: WaveClean-Reinigungssystem\*

Passend für:	Artikel-Nr.:	Preis:
90212008, 90212009	<b>W</b>	<b>560,00 €</b>

### Untergestell, allseitig offen

Passend für:	B x T x H/mm:	Artikel-Nr.:	Preis:
90212008	1000 x 655 x 850	<b>90219002</b>	<b>388,00 €</b>

### Einhängegestell, 9 GN-Einschübe

Passend für Untergestell:	Artikel-Nr.:	Preis:
90212002, 90212007	<b>90219004</b>	<b>233,00 €</b>



\* Variante bei Bestellung mit angeben, nachträgliche Bestellung nicht möglich.



## Kombidämpfer, 10 x GN 1/1, Quereinschub oder 10 x FlexiRack

- › EasyLoad Quereinschub mit FlexiRack, Garraum aus Chromnickelstahl 1.4301 (V2A)
- › manuelles Garen, keine Programme, KlimaSelect-Klimasteuerung in 25% Schritten
- › 6 Gararten: Heißluft 30-250°C, Dämpfen 30-130°C (Soft- & Express), Kombidämpfen 30-250°C, regenerieren auf den Punkt 30-180°C
- › manuelle Beschwadung, Hygienetür mit Zweifachisolierverglasung
- › PHleco DynaSteam2, dynamische Prozess- und beladungsabhängige Dampfmengenanpassung
- › manuelles Reinigungsprogramm, manuelle Handbrause an der linken Geräteseite
- › Ready2Cook vorheizen, abkühlen, Idealklima vorbereiten ohne Öffnen der Tür
- › autoreserver Lüfterradbetrieb mit zwei Geschwindigkeiten
- › Lüfterrad-Sicherheits-Motorbremse, energieeffizienter Wärmetauscher
- › USB-Schnittstelle, Startzeitvorwahl, CE Zeichen

B x T x H/mm:	Anschlusswert:	Artikel-Nr.:	Preis:
997 x 799 x 1060	400 V / 15,90 kW	<b>90212009</b>	<b>5.890,00 €</b>

### Option: Mehrpunkt-Kerntemperaturfühler\*

Passend für Kombidämpfer:	Artikel-Nr.:	Preis:
90212009	<b>K</b>	<b>168,00 €</b>



## Dampfkondensationshaube

- › komplett in Edelstahl 1.4301, Strahlwasser geschützt IPX5
- › Anschluss über externe Spannungsquelle, Netzzuleitung ist bauseits vorzusehen
- › ohne zusätzlichen Wasserzulauf und Wasserablauf, ohne bauseitige Ablufführung
- › jederzeit nachrüstbar, integrierte CNS-Fettfilter

Passend für:	B x T x H/mm:	Anschlusswert:	Artikel-Nr.:	Preis:
90212008	1002 x 1142 x 394	230 V / 0,40 kW	<b>90210001</b>	<b>2.498,00 €</b>

### Option: Anschluss für LOA und PK\*

Passend für:	Artikel-Nr.:	Preis:
90212007, 90212008, 90212009	<b>A</b>	<b>42,00 €</b>

### Option: WaveClean-Reinigungssystem\*

Passend für:	Artikel-Nr.:	Preis:
90212008, 90212009	<b>W</b>	<b>560,00 €</b>



## Untergestell, allseitig offen

Passend für:	B x T x H/mm:	Artikel-Nr.:	Preis:
90212009	1000 x 655 x 580	<b>90219003</b>	<b>388,00 €</b>

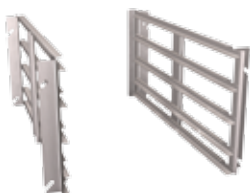

## Einhängegestell, 5 GN-Einschübe

Passend für Untergestell:	Artikel-Nr.:	Preis:
90212003	<b>90219005</b>	<b>144,00 €</b>

## Rost, Edelstahl

Format:	B x T x H/mm:	Artikel-Nr.:	Preis:
GN 1/1	530 x 325 x 10	<b>90210003</b>	<b>32,00 €</b>
FlexiRack für 6/10 GN Quer	530 x 570 x 15	<b>90210004</b>	<b>43,00 €</b>

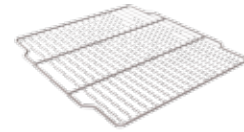

## Hähnchensteckgestell, Edelstahl

Format:	Kapazität:	B x T x H/mm:	Artikel-Nr.:	Preis:
GN 1/1	8 Hähnchen, einteilig	530 x 325 x 166	<b>90210005</b>	<b>39,00 €</b>
FlexiRack	12 Hähnchen, zweiteilig	530 x 570 x 166	<b>90210006</b>	<b>71,00 €</b>

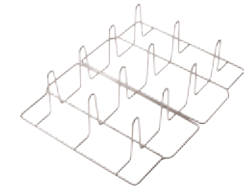

## Back- und Frittierkorb, Edelstahl

Format:	B x T x H/mm:	Artikel-Nr.:	Preis:
GN 1/1	530 x 325 x 40	<b>90210007</b>	<b>62,00 €</b>
FlexiRack	530 x 570 x 40	<b>90210008</b>	<b>90,00 €</b>



## Brat- und Backblech, Stahl, Granit emalliert

Format:	B x T x H/mm:	Artikel-Nr.:	Preis:
GN 1/1	530 x 325 x 20	<b>90210009</b>	<b>49,00 €</b>
FlexiRack	530 x 570 x 20	<b>90210020</b>	<b>74,00 €</b>



## Backblech, Aluminium, antihafbeschichtet, gelocht

Format:	B x T x H/mm:	Artikel-Nr.:	Preis:
GN 1/1	530 x 325 x 20	<b>90210013</b>	<b>37,00 €</b>
FlexiRack	530 x 570 x 20	<b>90210014</b>	<b>47,00 €</b>



## Multi-Brat- und Backform, Aluminium, antihafbeschichtet

Format:	B x T x H/mm:	Artikel-Nr.:	Preis:
GN 1/1	530 x 325 x 20	<b>90210015</b>	<b>70,00 €</b>
FlexiRack	530 x 570 x 20	<b>90210016</b>	<b>108,00 €</b>



## Abluftwinkel

Passend für:	B x T x H/mm:	Artikel-Nr.:	Preis:
90212007	240 x 50 x 140	<b>90210018</b>	<b>49,00 €</b>
90212008, 90212009	255 x 65 x 150	<b>90210019</b>	<b>83,00 €</b>



## Montage-Pauschale

- › Inbetriebnahme und Einweisung
- › ohne Lieferung
- › inkl. Montage Untergestell und Haube
- › inkl. Härtestest und Montage Wasserfilter
- › Elektro- und Sanitäranschluss bauseitig durch DVGW zugelassenen Fachbetrieb
- › Liefergebiet (max. 50 km)

Artikel-Nr.:	<b>214001</b>
Preis:	<b>299,00 €</b>

## Verbindungsrohr für Wasser-Anschluss

Artikel-Nr.:	<b>90210017</b>
Preis:	<b>28,00 €</b>



## Reinigungskartusche, 10 Stk.\*

Artikel-Nr.:	<b>90210002</b>
Preis:	<b>35,00 €</b>

\* Mindestabnahme 60 Stück.



## Heißhalte-Gerät, 2 x GN 1/1

- › Einschubhöhe: 65 mm
- › Temperaturbereich: 30-130°C
- › Innenmaße: 350 x 570 x 195 mm
- › geeignet als Tisch-, Wand- und Einbaumodell

B x T x H/mm:	Anschlusswert:	Artikel-Nr.:	Preis:
400 x 650 x 300	230 V / 1,00 kW	<b>90272020</b>	<b>1.999,00 €</b>



## Heißhalte-Gerät mit Flügeltür 4 x GN 1/1

- › Einschubhöhe: 65 mm
- › Temperaturbereich: 30-130°C
- › Innenmaße: 350 x 570 x 195 mm
- › geeignet als Tisch-, Wand- und Einbaumodell

B x T x H/mm:	Anschlusswert:	Artikel-Nr.:	Preis:
400 x 650 x 390	230 V / 1,50 kW	<b>90272022</b>	<b>2.159,00 €</b>



## Heißhalte-Gerät mit Schublade, GN 1/1

- › Einschubhöhe: 150 mm
- › Temperaturbereich: 30-130°C
- › Innenmaße: 350 x 570 x 195 mm
- › geeignet als Tisch-, Wand- und Einbaumodell

B x T x H/mm:	Anschlusswert:	Artikel-Nr.:	Preis:
400 x 650 x 300	230 V / 1,00 kW	<b>90272021</b>	<b>2.699,00 €</b>

## Heißhalte- und Niedrigtemperatur-Gargerät, 4 x GN 1/1

- › mit Kerntemperaturfühler
- › 10 Programme
- › Einschubhöhe: 65 mm
- › Temperaturbereich: 30-130°C
- › Innenmaße: 350 x 570 x 285 mm
- › geeignet als Tisch-, Wand- und Einbaumodel
- › mit Flügeltür, Anschlag wechselbar

B x T x H/mm:	Anschlusswert:	Artikel-Nr.:	Preis:
400 x 650 x 390	230 V / 1,50 kW	<b>90272019</b>	<b>2.499,00 €</b>



## Wandkonsole für Heißhalte- und Niedrigtemperatur-Gargeräte (9272019-9272021)

- › Material: CNS

B x T x H/mm:	Artikel-Nr.:	Preis:
465 x 656 x 300	<b>90270007</b>	<b>199,00 €</b>





## Aufschnittmaschine manuell, Messer $\varnothing$ 250 mm mit Blumenschwungrad

- › Gehäuse: Aluminium, rot
- › mechanische Schwungrad-Handbedienung
- › Schneideklinge:  $\varnothing$  250 mm
- › Schnittstärke: 0-2 mm
- › Schlittenauflage: 185 x 150 mm
- › mit Messerschutzring (EG-Norm)
- › mit fixiertem Schleifstein

B x T x H/mm:	Artikel-Nr.:	Preis:
520 x 680 x 510	<b>90415006</b>	<b>2.499,00 €</b>



## Aufschnittmaschine manuell, Messer $\varnothing$ 300 mm mit Blumenschwungrad

- › Gehäuse: Aluminium, rot
- › mechanische Schwungrad-Handbedienung
- › Schneideklinge:  $\varnothing$  300 mm
- › Schnittstärke: 0-2 mm
- › Schlittenauflage: 230 x 190 mm
- › mit Messerschutzring (EG-Norm)
- › mit fixiertem Schleifstein

B x T x H/mm:	Artikel-Nr.:	Preis:
600 x 720 x 740	<b>90415007</b>	<b>2.675,00 €</b>



## Aufschnittmaschine manuell, Messer $\varnothing$ 350 mm mit Blumenschwungrad

- › Gehäuse: Aluminium, rot
- › mechanische Schwungrad-Handbedienung
- › Schneideklinge:  $\varnothing$  350 mm
- › Schnittstärke: 0-2 mm
- › Schlittenauflage: 270 x 240 mm
- › mit Messerschutzring (EG-Norm)
- › mit fixiertem Schleifstein

B x T x H/mm:	Artikel-Nr.:	Preis:
710 x 870 x 800	<b>90415008</b>	<b>4.382,00 €</b>



## Standfuß für Aufschnittmaschine

B x T x H/mm:	Bemerkung:	Artikel-Nr.:	Preis:
640 x 500 x 795	für 90415002, 90415007	<b>90410001</b>	<b>942,00 €</b>
640 x 415 x 795	für 90415003, 90415006	<b>90410003</b>	<b>942,00 €</b>
640 x 700 x 795	für 90415005, 90415008	<b>90410002</b>	<b>1.054,00 €</b>



## Aufschnittmaschine manuell, Messer $\varnothing$ 250 mm mit geschlossenem Schwungrad

- › Gehäuse: Aluminium, rot
- › mechanische Schwungrad-Handbedienung
- › Schneideklinge:  $\varnothing$  250 mm
- › Schnittstärke: 0-2 mm
- › Schlittenauflage: 185 x 150 mm
- › mit Messerschutzring (EG-Norm)
- › mit fixiertem Schleifstein

B x T x H/mm:	Artikel-Nr.:	Preis:
520 x 680 x 510	<b>90415003</b>	<b>2.499,00 €</b>



## Aufschnittmaschine manuell, Messer $\varnothing$ 300 mm mit geschlossenem Schwungrad

- › Gehäuse: Aluminium, rot
- › mechanische Schwungrad-Handbedienung
- › Schneideklinge:  $\varnothing$  300 mm
- › Schnittstärke: 0-2 mm
- › Schlittenauflage: 230 x 190 mm
- › mit Messerschutzring (EG-Norm)
- › mit fixiertem Schleifstein

B x T x H/mm:	Artikel-Nr.:	Preis:
600 x 720 x 740	<b>90415002</b>	<b>2.675,00 €</b>



## Aufschnittmaschine manuell, Messer $\varnothing$ 350 mm mit geschlossenem Schwungrad

- › Gehäuse: Aluminium, rot
- › mechanische Schwungrad-Handbedienung
- › Schneideklinge:  $\varnothing$  350 mm
- › Schnittstärke: 0-2 mm
- › Schlittenauflage: 270 x 240 mm
- › mit Messerschutzring (EG-Norm)
- › mit fixiertem Schleifstein

B x T x H/mm:	Artikel-Nr.:	Preis:
710 x 870 x 800	<b>90415005</b>	<b>4.382,00 €</b>



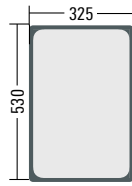

## GN 1/1, Edelstahl CNS 1.4301, made by RIEBER

B x T x H/mm:	Artikel-Nr.:	Preis:
530 x 325 x 20	<b>90491009</b>	<b>14,00 €</b>
530 x 325 x 40	<b>90491010</b>	<b>20,00 €</b>
530 x 325 x 65	<b>90491011</b>	<b>20,00 €</b>
530 x 325 x 100	<b>90491012</b>	<b>23,00 €</b>
530 x 325 x 150	<b>90491013</b>	<b>38,00 €</b>
530 x 325 x 200	<b>90491014</b>	<b>45,00 €</b>

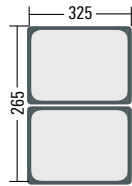

## GN 1/2

B x T x H/mm:	Artikel-Nr.:	Preis:
325 x 265 x 65	<b>90491015</b>	<b>14,00 €</b>
325 x 265 x 100	<b>90491016</b>	<b>16,00 €</b>
325 x 265 x 150	<b>90491017</b>	<b>25,00 €</b>
325 x 265 x 200	<b>90491018</b>	<b>32,00 €</b>

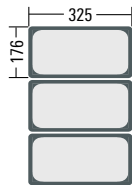

## GN 1/3

B x T x H/mm:	Artikel-Nr.:	Preis:
325 x 176 x 65	<b>90491019</b>	<b>12,00 €</b>
325 x 176 x 100	<b>90491020</b>	<b>16,00 €</b>
325 x 176 x 150	<b>90491021</b>	<b>25,00 €</b>
325 x 176 x 200	<b>90491022</b>	<b>28,00 €</b>

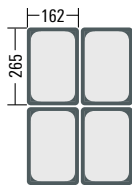

## GN 1/4

B x T x H/mm:	Artikel-Nr.:	Preis:
265 x 162 x 100	<b>90491023</b>	<b>16,00 €</b>
265 x 162 x 150	<b>90491024</b>	<b>23,00 €</b>
265 x 162 x 200	<b>90491025</b>	<b>28,00 €</b>

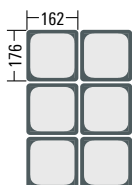

## GN 1/6

B x T x H/mm:	Artikel-Nr.:	Preis:
176 x 162 x 100	<b>90491026</b>	<b>15,00 €</b>
176 x 162 x 150	<b>90491027</b>	<b>18,00 €</b>
176 x 162 x 200	<b>90491028</b>	<b>25,00 €</b>



## Gastronorm-Behälter gelocht, Edelstahl

Größe:	B x T x H/mm:	Artikel-Nr.:	Preis:
GN 1/1	530 x 325 x 95	<b>90492001</b>	<b>41,00 €</b>



## Flachdeckel, Edelstahl, mit Griffmulde\*

Größe:	B x T/mm:	Löffelaussparung:	Artikel-Nr.:	Preis:
GN 1/1	530 x 325	ohne	<b>90491006</b>	<b>19,00 €</b>
GN 1/2	325 x 265	ohne	<b>90491005</b>	<b>12,00 €</b>
GN 1/3	325 x 176	ohne	<b>90491004</b>	<b>10,00 €</b>
GN 1/3	325 x 176	mit	<b>90491008</b>	<b>12,00 €</b>
GN 1/4	265 x 162	ohne	<b>90491003</b>	<b>8,00 €</b>
GN 1/6	176 x 162	ohne	<b>90491002</b>	<b>8,00 €</b>
GN 1/6	176 x 162	mit	<b>90491007</b>	<b>9,00 €</b>
GN 1/9	176 x 108	ohne	<b>90491001</b>	<b>8,00 €</b>

## GN 1/1, Polycarbonat, made by RIEBER

B x T x H/mm:	Artikel-Nr.:	Preis:
530 x 325 x 100	<b>90493001</b>	<b>17,00 €</b>
530 x 325 x 200	<b>90493002</b>	<b>24,00 €</b>

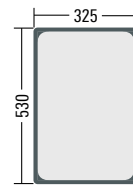

## GN 1/3

B x T x H/mm:	Artikel-Nr.:	Preis:
325 x 176 x 100	<b>90493003</b>	<b>8,00 €</b>
325 x 176 x 150	<b>90493004</b>	<b>9,00 €</b>

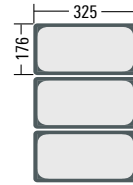

## GN 1/6

B x T x H/mm:	Artikel-Nr.:	Preis:
176 x 162 x 100	<b>90493005</b>	<b>5,00 €</b>
176 x 162 x 150	<b>90493006</b>	<b>6,00 €</b>

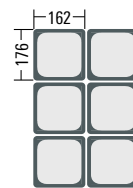

## Flachdeckel, transparent, für GN-Behälter Polycarbonat und Edelstahl\*

Größe:	B x T/mm:	Artikel-Nr.:	Preis:
GN 1/1	530 x 325	<b>90493007</b>	<b>12,00 €</b>
GN 1/2	325 x 265	<b>90493008</b>	<b>6,00 €</b>
GN 1/3	325 x 176	<b>90493009</b>	<b>5,00 €</b>
GN 1/4	265 x 162	<b>90493010</b>	<b>4,00 €</b>
GN 1/6	176 x 162	<b>90493011</b>	<b>3,00 €</b>

## Backblech, emailliert

Größe:	B x T x H/mm:	Artikel-Nr.:	Preis:
GN 1/1	530 x 325 x 20	<b>90210012</b>	<b>24,00 €</b>



## Ablagerost, Edelstahl

Größe:	B x T/mm:	Artikel-Nr.:	Preis:
GN 1/1	530 x 325	<b>90490003</b>	<b>20,00 €</b>



## Einschubblech, Edelstahl

Größe:	B x T x H/mm:	Artikel-Nr.:	Preis:
GN 1/1	530 x 325 x 20	<b>90490004</b>	<b>19,00 €</b>

## Steg

Steg:	B/mm:	Artikel-Nr.:	Preis:
Quersteg	325	<b>90490001</b>	<b>5,00 €</b>
Längssteg	528	<b>90490002</b>	<b>8,00 €</b>



\* Nicht für GN-Behälter mit 20 und 40 cm Tiefe geeignet.

## **i** Kühltisch, GN 1/1, Korpushöhe 650 mm

- › Temperaturbereich: -2/+7°C
- › Umluftkühlung, Kühlmittel: R404
- › innen und außen Edelstahl 18/10, Isolierung: 50 mm
- › elektronische Steuerung mit digitaler Temperaturanzeige
- › mit Boostfunktion und Feuchtigkeitsregelung
- › automatische Abtauung und Tauwasserverdunstung
- › 1 beschichteter Rost GN 1/1 auf Edelstahlschienen pro Tür
- › höhenverstellbare Edelstahlfüße 150 (-10/+90) mm
- › Teleskopschubladen GN 1/1 mit CNS-Vollauszug, 50 kg Tragkraft
- › Energieeffizienzklasse: D
- › Klimaklasse: 5
- › Arbeitsplatte optional



### **Kühltisch, 2 Türen**

B x T x H/mm:	Anschlusswert:	Artikel-Nr.:	Preis:
1260 x 700 x 800	230 V / 0,28 kW	<b>90613041</b>	<b>1.990,00 €</b>



### **Kühltisch, 1 Tür und 2 Schubladen**

› ohne Arbeitsplatte (Abbildung weicht ab)

B x T x H/mm:	Anschlusswert:	Artikel-Nr.:	Preis:
1260 x 700 x 800	230 V / 0,28 kW	<b>90613042</b>	<b>2.270,00 €</b>



### **Kühltisch, 4 Schubladen**

B x T x H/mm:	Anschlusswert:	Artikel-Nr.:	Preis:
1260 x 700 x 800	230 V / 0,28 kW	<b>90613043</b>	<b>2.550,00 €</b>

## Kühltisch, 3 Türen

B x T x H/mm:	Anschlusswert:	Artikel-Nr.:	Preis:
1721 x 700 x 800	230 V / 0,28 kW	<b>90613047</b>	<b>2.290,00 €</b>



## Kühltisch, 2 Türen und 2 Schubladen

› ohne Arbeitsplatte (Abbildung weicht ab)

B x T x H/mm:	Anschlusswert:	Artikel-Nr.:	Preis:
1721 x 700 x 800	230 V / 0,28 kW	<b>90613048</b>	<b>2.580,00 €</b>



## Kühltisch, 1 Tür und 4 Schubladen

B x T x H/mm:	Anschlusswert:	Artikel-Nr.:	Preis:
1721 x 700 x 800	230 V / 0,28 kW	<b>90613049</b>	<b>2.860,00 €</b>



## Kühltisch, 6 Schubladen

B x T x H/mm:	Anschlusswert:	Artikel-Nr.:	Preis:
1721 x 700 x 800	230 V / 0,28 kW	<b>90613050</b>	<b>3.140,00 €</b>



## **i Tiefkühlisch, GN 1/1, Korpushöhe 650 mm**

- › Temperaturbereich: -2/+7°C
- › Umluftkühlung, Kühlmittel: R404
- › innen und außen Edelstahl 18/10, Isolierung: 50 mm
- › elektronische Steuerung mit digitaler Temperaturanzeige
- › mit Boostfunktion und Feuchtigkeitsregelung
- › automatische Abtauung und Tauwasserverdunstung
- › 1 beschichteter Rost GN 1/1 auf Edelstahlschienen pro Tür
- › höhenverstellbare Edelstahlfüße 150 (-10/+90) mm
- › Teleskopschubladen GN 1/1 mit CNS-Vollauszug, 50 kg Tragkraft
- › Energieeffizienzklasse: G
- › Klimaklasse: 5
- › Arbeitsplatte optional



## **Tiefkühlisch, 2 Türen**

B x T x H/mm:	Anschlusswert:	Artikel-Nr.:	Preis:
1260 x 700 x 800	230 V / 0,63 kW	<b>90614015</b>	<b>2.340,00 €</b>



## **Tiefkühlisch, 1 Tür und 2 Schubladen**

- › ohne Arbeitsplatte (Abbildung weicht ab)

B x T x H/mm:	Anschlusswert:	Artikel-Nr.:	Preis:
1260 x 700 x 800	230 V / 0,63 kW	<b>90614016</b>	<b>2.610,00 €</b>



## **Tiefkühlisch, 4 Schubladen**

B x T x H/mm:	Anschlusswert:	Artikel-Nr.:	Preis:
1260 x 700 x 800	230 V / 0,63 kW	<b>90614017</b>	<b>2.890,00 €</b>

## Tiefkühlisch, 3 Türen

B x T x H/mm:	Anschlusswert:	Artikel-Nr.:	Preis:
1721 x 700 x 800	230 V / 0,63 kW	<b>90614021</b>	<b>2.750,00 €</b>



## Tiefkühlisch, 2 Türen und 2 Schubladen

› ohne Arbeitsplatte (Abbildung weicht ab)

B x T x H/mm:	Anschlusswert:	Artikel-Nr.:	Preis:
1721 x 700 x 800	230 V / 0,63 kW	<b>90614022</b>	<b>3.020,00 €</b>



## Tiefkühlisch, 1 Tür und 4 Schubladen

B x T x H/mm:	Anschlusswert:	Artikel-Nr.:	Preis:
1721 x 700 x 800	230 V / 0,63 kW	<b>90614023</b>	<b>3.290,00 €</b>



## Tiefkühlisch, 6 Schubladen

B x T x H/mm:	Anschlusswert:	Artikel-Nr.:	Preis:
1721 x 700 x 800	230 V / 0,63 kW	<b>90614024</b>	<b>3.580,00 €</b>



## **i** Kühltisch, GN 1/1, Korpushöhe 650 mm

- › Temperaturbereich: -2/+7°C
- › Umluftkühlung, G-Ventile R404a
- › innen und außen Edelstahl 18/10, Isolierung: 50 mm
- › elektronische Steuerung mit digitaler Temperaturanzeige
- › mit Boostfunktion und Feuchtigkeitsregelung
- › automatische Abtauung und Tauwasserverdunstung
- › 1 beschichteter Rost GN 1/1 auf Edelstahlschienen pro Tür
- › höhenverstellbare Edelstahlfüße 150 (-10/+90) mm
- › Teleskopschubladen GN 1/1 mit CNS-Vollauszug, 50 kg Tragkraft
- › Arbeitsplatte optional



## **Kühltisch, 2 Türen, für Zentralkühlung**

B x T x H/mm:	Anschlusswert:	Artikel-Nr.:	Preis:
1124 x 700 x 800	230 V	<b>90613044</b>	<b>1.490,00 €</b>



## **Kühltisch, 1 Tür und 2 Schubladen, für Zentralkühlung**

B x T x H/mm:	Anschlusswert:	Artikel-Nr.:	Preis:
1124 x 700 x 800	230 V	<b>90613045</b>	<b>1.760,00 €</b>



## **Kühltisch, 4 Schubladen, für Zentralkühlung**

B x T x H/mm:	Anschlusswert:	Artikel-Nr.:	Preis:
1124 x 700 x 800	230 V	<b>90613046</b>	<b>1.840,00 €</b>



## Kühltisch, 3 Türen, für Zentralkühlung

B x T x H/mm:	Anschlusswert:	Artikel-Nr.:	Preis:
1585 x 700 x 800	230 V	90613051	1.790,00 €



## Kühltisch, 2 Türen und 2 Schubladen, für Zentralkühlung

B x T x H/mm:	Anschlusswert:	Artikel-Nr.:	Preis:
1585 x 700 x 800	230 V	90613052	2.080,00 €



## Kühltisch, 1 Tür und 4 Schubladen, für Zentralkühlung

B x T x H/mm:	Anschlusswert:	Artikel-Nr.:	Preis:
1585 x 700 x 800	230 V	90613053	2.360,00 €



## Kühltisch, 6 Schubladen, für Zentralkühlung

B x T x H/mm:	Anschlusswert:	Artikel-Nr.:	Preis:
1585 x 700 x 800	230 V	90613054	2.650,00 €



## **i Tiefkühlisch, GN 1/1, Korpushöhe 650 mm**

- › Temperaturbereich: -24/-18°C
- › Umluftkühlung, G-Ventile R404a
- › innen und außen Edelstahl 18/10, Isolierung: 50 mm
- › elektronische Steuerung mit digitaler Temperaturanzeige
- › mit Boostfunktion und Feuchtigkeitsregelung
- › automatische Abtauung und Tauwasserverdunstung
- › 1 beschichteter Rost GN 1/1 auf Edelstahlschienen pro Tür
- › höhenverstellbare Edelstahlfüße 150 (-10/+90) mm
- › Teleskopschubladen GN 1/1 mit CNS-Vollauszug, 50 kg Tragkraft
- › Arbeitsplatte optional



## **Tiefkühlisch, 2 Türen, für Zentralkühlung**

B x T x H/mm:	Anschlusswert:	Artikel-Nr.:	Preis:
1124 x 700 x 800	230 V	<b>90614018</b>	<b>1.650,00 €</b>



## **Tiefkühlisch, 1 Tür und 2 Schubladen, für Zentralkühlung**

B x T x H/mm:	Anschlusswert:	Artikel-Nr.:	Preis:
1124 x 700 x 800	230 V	<b>90614019</b>	<b>1.930,00 €</b>



## **Tiefkühlisch, 4 Schubladen, für Zentralkühlung**

B x T x H/mm:	Anschlusswert:	Artikel-Nr.:	Preis:
1124 x 700 x 800	230 V	<b>90614020</b>	<b>2.210,00 €</b>

## Tiefkühlisch, 3 Türen, für Zentralkühlung

B x T x H/mm:	Anschlusswert:	Artikel-Nr.:	Preis:
1585 x 700 x 800	230 V	<b>90614025</b>	<b>2.040,00 €</b>



## Tiefkühlisch, 2 Türen und 2 Schubladen, für Zentralkühlung

B x T x H/mm:	Anschlusswert:	Artikel-Nr.:	Preis:
1585 x 700 x 800	230 V	<b>90614026</b>	<b>2.320,00 €</b>



## Tiefkühlisch, 1 Tür und 4 Schubladen, für Zentralkühlung

B x T x H/mm:	Anschlusswert:	Artikel-Nr.:	Preis:
1585 x 700 x 800	230 V	<b>90614027</b>	<b>2.590,00 €</b>



## Tiefkühlisch, 6 Schubladen, für Zentralkühlung

B x T x H/mm:	Anschlusswert:	Artikel-Nr.:	Preis:
1585 x 700 x 800	230 V	<b>90614028</b>	<b>2.880,00 €</b>



## **i** Kühltisch, GN 1/1, Korpushöhe 700 mm

- › Temperaturbereich: -2/+7°C
- › Umluftkühlung, Kühlmittel: R404
- › innen und außen Edelstahl 18/10, Isolierung: 60 mm
- › elektronische Steuerung mit digitaler Temperaturanzeige
- › mit Boostfunktion und Feuchtigkeitsregelung
- › Tür selbstschließend, 90° Anschlag
- › automatische Abtauung und Tauwasserverdunstung
- › 1 beschichteter Rost GN 1/1 auf Edelstahlschienen pro Tür
- › höhenverstellbare Edelstahlfüße 150 (-10/+90) mm
- › Teleskopschubladen GN 1/1 mit CNS-Vollauszug, 50 kg Tragkraft
- › Energieeffizienzklasse: D
- › Klimaklasse: 5
- › Arbeitsplatte optional



### **Kühltisch, 2 Türen**

B x T x H/mm:	Anschlusswert:	Artikel-Nr.:	Preis:
1300 x 700 x 850	230 V / 0,28 kW	<b>90613027</b>	<b>2.570,00 €</b>



### **Kühltisch, 1 Tür und 2 Schubladen**

B x T x H/mm:	Anschlusswert:	Artikel-Nr.:	Preis:
1300 x 700 x 850	230 V / 0,28 kW	<b>90613028</b>	<b>2.930,00 €</b>



### **Kühltisch, 4 Schubladen**

B x T x H/mm:	Anschlusswert:	Artikel-Nr.:	Preis:
1300 x 700 x 850	230 V / 0,28 kW	<b>90613029</b>	<b>3.280,00 €</b>

## Kühltisch, GN 1/1, 3 Türen

B x T x H/mm:	Anschlusswert:	Artikel-Nr.:	Preis:
1780 x 700 x 850	230 V / 0,28 kW	<b>90613033</b>	<b>3.050,00 €</b>



## Kühltisch, GN 1/1, 2 Türen und 2 Schubladen

B x T x H/mm:	Anschlusswert:	Artikel-Nr.:	Preis:
1780 x 700 x 850	230 V / 0,28 kW	<b>90613034</b>	<b>3.390,00 €</b>



## Kühltisch, GN 1/1, 1 Tür und 4 Schubladen

B x T x H/mm:	Anschlusswert:	Artikel-Nr.:	Preis:
1780 x 700 x 850	230 V / 0,28 kW	<b>90613035</b>	<b>3.760,00 €</b>



## Kühltisch, GN 1/1, 6 Schubladen

B x T x H/mm:	Anschlusswert:	Artikel-Nr.:	Preis:
1780 x 700 x 850	230 V / 0,28 kW	<b>90613036</b>	<b>4.110,00 €</b>



## **i Tiefkühlisch, GN 1/1, Korpushöhe 700 mm**

- › Temperaturbereich: -24/-18°C
- › Umluftkühlung, Kühlmittel: R404
- › innen und außen Edelstahl 18/10, Isolierung: 60 mm
- › elektronische Steuerung mit digitaler Temperaturanzeige
- › mit Boostfunktion und Feuchtigkeitsregelung
- › Tür selbstschließend, 90° Anschlag
- › automatische Abtauung und Tauwasserverdunstung
- › 1 beschichteter Rost GN 1/1 auf Edelstahlschienen pro Tür
- › höhenverstellbare Edelstahlfüße 150 (-10/+90) mm
- › Teleskopschubladen GN 1/1 mit CNS-Vollauszug, 50 kg Tragkraft
- › Energieeffizienzklasse: D
- › Klimaklasse: 5
- › Arbeitsplatte optional



### **Tiefkühlisch, 2 Türen**

B x T x H/mm:	Anschlusswert:	Artikel-Nr.:	Preis:
1300 x 700 x 850	230 V / 0,63 kW	<b>90614001</b>	<b>3.070,00 €</b>



### **Tiefkühlisch, 1 Tür und 2 Schubladen**

B x T x H/mm:	Anschlusswert:	Artikel-Nr.:	Preis:
1300 x 700 x 850	230 V / 0,63 kW	<b>90614002</b>	<b>3.430,00 €</b>



### **Tiefkühlisch, 4 Schubladen**

B x T x H/mm:	Anschlusswert:	Artikel-Nr.:	Preis:
1300 x 700 x 850	230 V / 0,63 kW	<b>90614003</b>	<b>3.780,00 €</b>

## Tiefkühlisch, 3 Türen

B x T x H/mm:	Anschlusswert:	Artikel-Nr.:	Preis:
1780 x 700 x 850	230 V / 0,63 kW	<b>90614007</b>	<b>3.550,00 €</b>



## Tiefkühlisch, 2 Türen und 2 Schubladen

B x T x H/mm:	Anschlusswert:	Artikel-Nr.:	Preis:
1780 x 700 x 850	230 V / 0,63 kW	<b>90614008</b>	<b>3.890,00 €</b>



## Tiefkühlisch, 1 Tür und 4 Schubladen

B x T x H/mm:	Anschlusswert:	Artikel-Nr.:	Preis:
1780 x 700 x 850	230 V / 0,63 kW	<b>90614009</b>	<b>4.260,00 €</b>



## Tiefkühlisch, 6 Schubladen

B x T x H/mm:	Anschlusswert:	Artikel-Nr.:	Preis:
1780 x 700 x 850	230 V / 0,63 kW	<b>90614010</b>	<b>4.620,00 €</b>



## **i** Kühltisch, GN 1/1, Korpushöhe 700 mm

- › Temperaturbereich: -2/+7°C
- › Umluftkühlung, G-Ventile R404a
- › innen und außen Edelstahl 18/10, Isolierung: 60 mm
- › elektronische Steuerung mit digitaler Temperaturanzeige
- › mit Boostfunktion und Feuchtigkeitsregelung
- › Tür selbstschließend, 90° Anschlag
- › automatische Abtauung und Tauwasserverdunstung
- › 1 beschichteter Rost GN 1/1 auf Edelstahlschienen pro Tür
- › höhenverstellbare Edelstahlfüße 150 (-10/+90) mm
- › Teleskopschubladen GN 1/1 mit CNS-Vollauszug, 50 kg Tragkraft
- › HCCP Kontrolle kompatibel zu RS485
- › Arbeitsplatte optional



## **Kühltisch, 2 Türen, für Zentralkühlung**

B x T x H/mm:	Anschlusswert:	Artikel-Nr.:	Preis:
1160 x 700 x 850	230 V	<b>90613030</b>	<b>1.990,00 €</b>



## **Kühltisch, 1 Tür und 2 Schubladen, für Zentralkühlung**

B x T x H/mm:	Anschlusswert:	Artikel-Nr.:	Preis:
1160 x 700 x 850	230 V	<b>90613031</b>	<b>2.340,00 €</b>



## **Kühltisch, 4 Schubladen, für Zentralkühlung**

B x T x H/mm:	Anschlusswert:	Artikel-Nr.:	Preis:
1160 x 700 x 850	230 V	<b>90613032</b>	<b>2.690,00 €</b>



## Kühltisch, 3 Türen, für Zentralkühlung

B x T x H/mm:	Anschlusswert:	Artikel-Nr.:	Preis:
1640 x 700 x 850	230 V	<b>90613037</b>	<b>2.470,00 €</b>



## Kühltisch, 2 Türen und 2 Schubladen, für Zentralkühlung

B x T x H/mm:	Anschlusswert:	Artikel-Nr.:	Preis:
1640 x 700 x 850	230 V	<b>90613038</b>	<b>2.820,00 €</b>



## Kühltisch, 1 Tür und 4 Schubladen, für Zentralkühlung

B x T x H/mm:	Anschlusswert:	Artikel-Nr.:	Preis:
1640 x 700 x 850	230 V	<b>90613039</b>	<b>3.180,00 €</b>



## Kühltisch, 6 Schubladen, für Zentralkühlung

B x T x H/mm:	Anschlusswert:	Artikel-Nr.:	Preis:
1640 x 700 x 850	230 V	<b>90613040</b>	<b>3.530,00 €</b>



## **i Tiefkühlisch, GN 1/1, Korpushöhe 700 mm**

- › Temperaturbereich: -24/-18°C
- › Umluftkühlung, G-Ventile R404a
- › innen und außen Edelstahl 18/10, Isolierung: 60 mm
- › elektronische Steuerung mit digitaler Temperaturanzeige
- › mit Boostfunktion und Feuchtigkeitsregelung
- › Tür selbstschließend, 90° Anschlag
- › automatische Abtauung und Tauwasserverdunstung
- › 1 beschichteter Rost GN 1/1 auf Edelstahlschienen pro Tür
- › höhenverstellbare Edelstahlfüße 150 (-10/+90) mm
- › Teleskopschubladen GN 1/1 mit CNS-Vollauszug, 50 kg Tragkraft
- › HCCP Kontrolle kompatibel zu RS485
- › Arbeitsplatte optional



## **Tiefkühlisch, 2 Türen, für Zentralkühlung**

B x T x H/mm:	Anschlusswert:	Artikel-Nr.:	Preis:
1160 x 700 x 850	230 V	<b>90614004</b>	<b>2.280,00 €</b>



## **Tiefkühlisch, 1 Tür und 2 Schubladen, für Zentralkühlung**

B x T x H/mm:	Anschlusswert:	Artikel-Nr.:	Preis:
1160 x 700 x 850	230 V	<b>90614005</b>	<b>2.630,00 €</b>



## **Tiefkühlisch, 4 Schubladen, für Zentralkühlung**

B x T x H/mm:	Anschlusswert:	Artikel-Nr.:	Preis:
1160 x 700 x 850	230 V	<b>90614006</b>	<b>2.990,00 €</b>

## Tiefkühlisch, 3 Türen, für Zentralkühlung

B x T x H/mm:	Anschlusswert:	Artikel-Nr.:	Preis:
1640 x 700 x 850	230 V	<b>90614011</b>	<b>2.510,00 €</b>



## Tiefkühlisch, 2 Türen und 2 Schubladen, für Zentralkühlung

B x T x H/mm:	Anschlusswert:	Artikel-Nr.:	Preis:
1640 x 700 x 850	230 V	<b>90614012</b>	<b>2.870,00 €</b>



## Tiefkühlisch, 1 Tür und 4 Schubladen, für Zentralkühlung

B x T x H/mm:	Anschlusswert:	Artikel-Nr.:	Preis:
1640 x 700 x 850	230 V	<b>90614013</b>	<b>3.220,00 €</b>



## Tiefkühlisch, 6 Schubladen, für Zentralkühlung

B x T x H/mm:	Anschlusswert:	Artikel-Nr.:	Preis:
1640 x 700 x 850	230 V	<b>90614014</b>	<b>3.580,00 €</b>





## Arbeitsplatte 50 mm für Kühltische, Korpushöhe 650 mm

B x T x H/mm:	Bemerkung:	Artikel-Nr.:	Preis:
1260 x 700 x 50	ohne Aufkantung	<b>90610024</b>	<b>225,00 €</b>
1260 x 700 x 50/50	mit 50 mm Aufkantung	<b>90610025</b>	<b>240,00 €</b>
1721 x 700 x 50	ohne Aufkantung	<b>90610026</b>	<b>268,00 €</b>
1721 x 700 x 50/50	mit 50 mm Aufkantung	<b>90610027</b>	<b>280,00 €</b>

## Arbeitsplatte für Kühltische / Zentralkühlung

B x T x H/mm:	Bemerkung:	Artikel-Nr.:	Preis:
1124 x 700 x 50	ohne Aufkantung	<b>90610028</b>	<b>213,00 €</b>
1124 x 700 x 50/50	mit 50 mm Aufkantung	<b>90610029</b>	<b>227,00 €</b>
1585 x 700 x 50	ohne Aufkantung	<b>90610030</b>	<b>255,00 €</b>
1585 x 700 x 50/50	mit 50 mm Aufkantung	<b>90610031</b>	<b>269,00 €</b>

## Arbeitsplatte 50 mm für Kühltische, Korpushöhe 700 mm

B x T x H/mm:	Bemerkung:	Artikel-Nr.:	Preis:
1300 x 700 x 50	ohne Aufkantung	<b>90610016</b>	<b>230,00 €</b>
1300 x 700 x 50/50	mit 50 mm Aufkantung	<b>90610017</b>	<b>245,00 €</b>
1780 x 700 x 50	ohne Aufkantung	<b>90610018</b>	<b>273,00 €</b>
1780 x 700 x 50/50	mit 50 mm Aufkantung	<b>90610019</b>	<b>287,00 €</b>

## Arbeitsplatte für Kühltische / Zentralkühlung

B x T x H/mm:	Bemerkung:	Artikel-Nr.:	Preis:
1160 x 700 x 50	ohne Aufkantung	<b>90610020</b>	<b>218,00 €</b>
1160 x 700 x 50/50	mit 50 mm Aufkantung	<b>90610021</b>	<b>232,00 €</b>
1640 x 700 x 50	ohne Aufkantung	<b>90610022</b>	<b>260,00 €</b>
1640 x 700 x 50/50	mit 50 mm Aufkantung	<b>90610023</b>	<b>275,00 €</b>

## Option: Ventil R134a für Kühltische mit Zentralkühlung

- › Aufpreis für optionale Ausführung hinzurechnen
- › bei Bestellung bitte den Buchstabe der gewünschten Ausführung mit angeben
- › nachträgliche Bestellung nicht möglich

Kühltisch:	Artikel-Nr.:	Preis:
für Zentralkühlung	<b>V</b>	<b>70,00 €</b>



## Rost GN 2/1

› passend für Kühl- und Tiefkühlschränke Seite 38-41

B x T/mm:	Artikel-Nr.:	Preis:
530 x 650	<b>610059</b>	<b>15,00 €</b>

## Auflageschienen (1 Paar) für Roste GN 2/1

› passend für Kühl- und Tiefkühlschränke Seite 38-41

T/mm:	Artikel-Nr.:	Preis:
650	<b>610058</b>	<b>16,00 €</b>

## Auflageschienen (1 Paar) für Roste GN 1/1

› passend für Kühl- und Tiefkühlschränke (Seite 20-35)

B x T/mm:	Artikel-Nr.:	Preis:
650	<b>610056</b>	<b>13,00 €</b>

## Rost GN 1/1

› passend für Kühl- und Tiefkühlschränke (Seite 20-35)

T/mm:	Artikel-Nr.:	Preis:
530 x 325	<b>610057</b>	<b>9,00 €</b>

## Option: 1/3 Schubladen, Korpus H= 700 mm

- › passend für Kühl- und Tiefkühlschränke (Seite 28-35)
- › Aufpreis für optionale Ausführung hinzurechnen
- › bei Bestellung bitte den Buchstabe der gewünschten Ausführung mit angeben
- › nachträgliche Bestellung nicht möglich

Kühlfach:	Artikel-Nr.:	Preis:
links	<b>L</b>	<b>480,00 €</b>
mittig	<b>M</b>	<b>480,00 €</b>
rechts	<b>R</b>	<b>480,00 €</b>

## Option: Bedienblende links

- › passend für Kühl- und Tiefkühlschränke (Seite 20-35)
- › mit Zentralkühlung
- › Aufpreis für optionale Ausführung hinzurechnen
- › bei Bestellung bitte den Buchstabe der gewünschten Ausführung mit angeben
- › nachträgliche Bestellung nicht möglich

Bedienblende:	Artikel-Nr.:	Preis:
links	<b>B</b>	<b>120,00 €</b>



## Kühlschrank 700 I, GN 2/1

- › Temperaturbereich: -2/+7°C
- › Energieeffizienzklasse: C
- › Klimaklasse: 5
- › Stromverbrauch: 617 kWh/a
- › Seitenwanddämmung: 85 mm
- › Türstärke: 50 mm
- › Umluftkühlung
- › Kühlmittel: R290
- › innen und außen Edelstahl AISI 304
- › Energiesparverdampferlüfter
- › wartungsfreier Kondensator
- › Innenraum mit tiefgezogenem Boden und abgerundeten Ecken
- › digitale Steuerung mit Temperatur-Anzeige
- › automatische Abtauung und Tauwasserverdunstung
- › Lüfterstop bei öffnender Tür
- › Tür mit Schloss
- › inkl. 3 Roste GN 2/1 pro Tür
- › LED-Licht

B x T x H/mm:	Anschlusswert:	Artikel-Nr.:	Preis:
733 x 839 x 2090	230 V / 0,12 kW	<b>90621062</b>	<b>1.830,00 €</b>

### für Zentralkühlung mit Ventil R404 (unmontiert)

B x T x H/mm:	Anschlusswert:	Artikel-Nr.:	Preis:
733 x 839 x 2090	230 V / 0,12 kW	<b>90621063</b>	<b>2.150,00 €</b>

### für Zentralkühlung mit Ventil R134 (unmontiert)

B x T x H/mm:	Anschlusswert:	Artikel-Nr.:	Preis:
733 x 839 x 2090	230 V / 0,12 kW	<b>90621064</b>	<b>2.170,00 €</b>



## Tiefkühlschrank 700 I, GN 2/1

- › Temperaturbereich: -24/-10°C
- › Energieeffizienzklasse: E
- › Klimaklasse: 5
- › Stromverbrauch: 3000 kWh/a
- › Seitenwanddämmung: 85 mm
- › Türstärke: 50 mm
- › Umluftkühlung
- › Kühlmittel: R290
- › innen und außen Edelstahl AISI 304
- › Energiesparverdampferlüfter
- › wartungsfreier Kondensator
- › Innenraum mit tiefgezogenem Boden und abgerundeten Ecken
- › digitale Steuerung mit Temperatur-Anzeige
- › automatische Abtauung und Tauwasserverdunstung
- › Lüfterstop bei öffnender Tür
- › Tür mit Schloss
- › inkl. 3 Roste GN 2/1 pro Tür
- › LED-Licht

B x T x H/mm:	Anschlusswert:	Artikel-Nr.:	Preis:
733 x 839 x 2090	230 V / 0,53 kW	<b>90622045</b>	<b>1.999,00 €</b>

### für Zentralkühlung mit Ventil R404 (unmontiert)

B x T x H/mm:	Anschlusswert:	Artikel-Nr.:	Preis:
733 x 839 x 2090	230 V / 0,53 kW	<b>90622046</b>	<b>2.340,00 €</b>





## Kühlschrank 700 I, GN 2/1

- › Temperaturbereich: -2/+7°C, Energieeffizienzklasse: B
- › Klimaklasse: 5, Stromverbrauch: 424 kWh/a
- › Seitenwanddämmung: 85 mm, Türstärke: 85 mm
- › Umluftkühlung, Kühlmittel: R290
- › innen und außen Edelstahl AISI 304
- › Energiesparverdampferlüfter
- › wartungsfreier Kondensator, klappbares Frontpanel
- › Innenraum mit tiefgezogenem Boden und abgerundeten Ecken
- › digitale Steuerung mit Temperatur-Anzeige und HACCP Funktion
- › automatische Abtauung und Tauwasserverdunstung
- › hochwertige Dichtungen
- › Lüfterstop bei öffnender Tür, Tür mit Schloss
- › inkl. 3 Roste GN 2/1 pro Tür
- › LED-Licht

B x T x H/mm:	Anschlusswert:	Artikel-Nr.:	Preis:
733 x 844 x 2090	230 V / 0,12 kW	<b>90621056</b>	<b>2.380,00 €</b>

### für Zentralkühlung mit Ventil R404 (unmontiert)

B x T x H/mm:	Anschlusswert:	Artikel-Nr.:	Preis:
733 x 844 x 2090	230 V / 0,12 kW	<b>90621057</b>	<b>2.390,00 €</b>

### für Zentralkühlung mit Ventil R134 (unmontiert)

B x T x H/mm:	Anschlusswert:	Artikel-Nr.:	Preis:
733 x 844 x 2090	230 V / 0,12 kW	<b>90621058</b>	<b>2.420,00 €</b>



## Tiefkühlschrank 700 I, GN 2/1

- › Temperaturbereich: -24/-10°C, Energieeffizienzklasse: D
- › Klimaklasse: 5, Stromverbrauch: 2539 kWh/a
- › Seitenwanddämmung: 85 mm, Türstärke: 85 mm
- › Umluftkühlung, Kühlmittel: R290
- › innen und außen Edelstahl AISI 304
- › Energiesparverdampferlüfter
- › wartungsfreier Kondensator, klappbares Frontpanel
- › Innenraum mit tiefgezogenem Boden und abgerundeten Ecken
- › digitale Steuerung mit Temperatur-Anzeige und HACCP Funktion
- › automatische Abtauung und Tauwasserverdunstung
- › hochwertige Dichtungen
- › Lüfterstop bei öffnender Tür, Tür mit Schloss
- › inkl. 3 Roste GN 2/1 pro Tür
- › LED-Licht

B x T x H/mm:	Anschlusswert:	Artikel-Nr.:	Preis:
733 x 844 x 2090	230 V / 0,53 kW	<b>90622041</b>	<b>3.090,00 €</b>

### für Zentralkühlung mit Ventil R404 (unmontiert)

B x T x H/mm:	Anschlusswert:	Artikel-Nr.:	Preis:
733 x 844 x 2090	230 V / 0,53 kW	<b>90622042</b>	<b>2.990,00 €</b>



## Kühlschrank 1400 I, GN 2/1

- › Temperaturbereich: -2/+7°C, Energieeffizienzklasse: C
- › Klimaklasse: 5, Stromverbrauch: 999 kWh/a
- › Seitenwanddämmung: 85 mm, Türstärke: 85 mm
- › Umluftkühlung, Kühlmittel: R290
- › innen und außen Edelstahl AISI 304
- › Energiesparverdampferlüfter
- › wartungsfreier Kondensator, klappbares Frontpanel
- › Innenraum mit tiefgezogenem Boden und abgerundeten Ecken
- › digitale Steuerung mit Temperatur-Anzeige und HACCP Funktion
- › automatische Abtauung und Tauwasserverdunstung
- › hochwertige Dichtungen
- › Lüfterstop bei öffnender Tür, Tür mit Schloss
- › inkl. 3 Roste GN 2/1 pro Tür
- › LED-Licht

B x T x H/mm:	Anschlusswert:	Artikel-Nr.:	Preis:
1466 x 844 x 2090	230 V / 0,18 kW	<b>90621059</b>	<b>3.690,00 €</b>

### für Zentralkühlung mit Ventil R404 (unmontiert)

B x T x H/mm:	Anschlusswert:	Artikel-Nr.:	Preis:
1466 x 844 x 2090	230 V / 0,18 kW	<b>90621060</b>	<b>3.640,00 €</b>

### für Zentralkühlung mit Ventil R134 (unmontiert)

B x T x H/mm:	Anschlusswert:	Artikel-Nr.:	Preis:
1466 x 844 x 2090	230 V / 0,18 kW	<b>90621061</b>	<b>3.660,00 €</b>



## Tiefkühlschrank 1400 I, GN 2/1

- › Temperaturbereich: -24/-10°C, Energieeffizienzklasse: E
- › Klimaklasse: 5, Stromverbrauch: 4911 kWh/a
- › Seitenwanddämmung: 85 mm, Türstärke: 85 mm
- › Umluftkühlung, Kühlmittel: R290
- › innen und außen Edelstahl AISI 304
- › Energiesparverdampferlüfter
- › wartungsfreier Kondensator, klappbares Frontpanel
- › Innenraum mit tiefgezogenem Boden und abgerundeten Ecken
- › digitale Steuerung mit Temperatur-Anzeige und HACCP Funktion
- › automatische Abtauung und Tauwasserverdunstung
- › hochwertige Dichtungen
- › Lüfterstop bei öffnender Tür, Tür mit Schloss
- › inkl. 3 Roste GN 2/1 pro Tür
- › LED-Licht

B x T x H/mm:	Anschlusswert:	Artikel-Nr.:	Preis:
1466 x 844 x 2090	230 V / 0,53 kW	<b>90622043</b>	<b>4.110,00 €</b>

### für Zentralkühlung mit Ventil R404 (unmontiert)

B x T x H/mm:	Anschlusswert:	Artikel-Nr.:	Preis:
1466 x 844 x 2090	230 V / 0,53 kW	<b>90622044</b>	<b>3.780,00 €</b>





## Hygiene-Kühlschrank 700 l, mit geprägten Sicken

- › Temperaturbereich: -2/+8°C
- › Umluftkühlung, Kältemittel R 290
- › automatische Tauwasserverdunstung und Heißgas-Abtauung
- › Türanschlag reversibel
- › innen und außen in Edelstahl AISI 304
- › Wandisolierung: 80 mm, Innenraum mit gerundeten Ecken
- › selbstschließende Tür mit Schloss, ergonomischer Türgriff
- › herausnehmbare Türmagnetdichtungen, höhenverstellbare Edelstahlfüße
- › mit Microswitch an der Tür
- › inkl. 3 rilsanierte Ablageroste GN 2/1
- › elektronisches Touchpanel
- › Frontblende kippbar für leichte Zugänglichkeit
- › Monoblock Kälteeinheit, herausnehmbar
- › Innenraummaße: 535 x 685 x 1470 mm
- › Nettokapazität: 540 l
- › Energieeffizienzklasse: A, Klimaklasse: 4

B x T x H/mm:	Anschlusswert:	Artikel-Nr.:	Preis:
695 x 870 x 2100	230 V	<b>90621055</b>	<b>2.195,00 €</b>



## Hygiene-Tiefkühlschrank 700 l, mit geprägten Sicken

- › Temperaturbereich: -15/-24°C
- › Umluftkühlung, Kältemittel R 290
- › Wandisolierung: 80 mm, Innenraum mit gerundeten Ecken
- › selbstschließende Tür mit Schloss, ergonomischer Türgriff
- › herausnehmbare Türmagnetdichtungen, höhenverstellbare Edelstahlfüße
- › mit Microswitch an der Tür
- › inkl. 3 rilsanierte Ablageroste GN 2/1
- › elektronisches Touchpanel
- › Frontblende kippbar für leichte Zugänglichkeit
- › Monoblock Kälteeinheit, herausnehmbar
- › Innenraummaße: 535 x 685 x 1470 mm
- › Nettokapazität: 540 l
- › Energieeffizienzklasse: A, Klimaklasse: 4

B x T x H/mm:	Anschlusswert:	Artikel-Nr.:	Preis:
695 x 870 x 2100	230 V	<b>90622040</b>	<b>2.462,00 €</b>

## Rost GN 2/1, rilsaniert, für Hygiene-Kühl- und Tiefkühlschrank

- › passend für 90621055, 90622040

B x T/mm:	Artikel-Nr.:	Preis:
530 x 545	<b>90620001</b>	<b>13,00 €</b>
530 x 545	<b>90620002</b>	<b>56,00 €</b>

## Konfiskatkühler, für 1 x 120 oder 240 l Abfall-Behälter

- › Temperatur: +2/+12°C, eingeschäumter Verdampfer
- › Innenraum: 650 x 760 x 1100 mm
- › mit Kälteaggregat mit Winterheizung, Kühlmittel: R404A
- › inkl. Schlössern für Tür und Klapptür
- › Edelstahl 18/10, Isolierung: 60 mm Polyurethan, FCKW-frei
- › Türen: drei Seiten Magnetdichtungen, Unterseite bündig mit dem Boden
- › automatische Kondensatwasserverdunstung und Abtauung
- › inkl. Boden

B x T x H/mm:	Anschlusswert:	Artikel-Nr.:	Preis:
1100 x 875 x 1210	230 V / 0,42 kW	<b>90681007</b>	<b>2.130,00 €</b>



## Konfiskatkühler, 2 x 120 oder 240 l Abfall-Behälter

- › Temperatur: +2/+12°C, eingeschäumter Verdampfer
- › Innenraum: 1300 x 760 x 1100 mm
- › mit Kälteaggregat mit Winterheizung, Kühlmittel: R404A
- › inkl. Schlössern für Tür und Klapptür
- › Edelstahl 18/10, Isolierung: 60 mm Polyurethan, FCKW-frei
- › Türen: drei Seiten Magnetdichtungen, Unterseite bündig mit dem Boden
- › automatische Kondensatwasserverdunstung und Abtauung
- › inkl. Boden

B x T x H/mm:	Anschlusswert:	Artikel-Nr.:	Preis:
1750 x 875 x 1210	230 V / 0,45 kW	<b>90681008</b>	<b>2.850,00 €</b>



## Konfiskatkühler, 3 x 120 oder 240 l Abfall-Behälter

- › Temperatur: +2/+12°C, eingeschäumter Verdampfer
- › Innenraum: 1950 x 760 x 1100 mm
- › mit Kälteaggregat mit Winterheizung, Kühlmittel: R404A
- › inkl. Schlössern für Tür und Klapptür
- › Edelstahl 18/10, Isolierung: 60 mm Polyurethan, FCKW-frei
- › Türen: drei Seiten Magnetdichtungen, Unterseite bündig mit dem Boden
- › automatische Kondensatwasserverdunstung und Abtauung
- › inkl. Boden

B x T x H/mm:	Anschlusswert:	Artikel-Nr.:	Preis:
2400 x 875 x 1210	230 V / 0,53 kW	<b>90681009</b>	<b>3.590,00 €</b>





## Einfahr-Kühlschrank, GN 2/1, 1170 I

- › Temperaturbereich: -2/+8°C
- › Innenabmessung: 700 x 900 x 1860 mm
- › innen und außen Edelstahl 18/10
- › Isolierung: 70 mm, Kühlmittel: R404
- › selbstschließende Tür
- › ergonomische Griffe über gesamte Höhe
- › Magnetdichtung auf 4 Seiten
- › Abstandshalter an 4 Seiten Edelstahl 18/10
- › elektronische Steuerung mit Touchpad
- › automatische Abtauung und Tauwasserverdunstung

### 1170 I / mit Kühlaggregat:

B x T x H/mm:	Anschlusswert:	Türanschlag:	Artikel-Nr.:	Preis:
880 x 1060 x 2300	230 V / 0,43 kW	rechts	<b>90624015</b>	<b>3.790,00 €</b>
880 x 1060 x 2300	230 V / 0,43 kW	links	<b>90624030</b>	<b>3.790,00 €</b>

### 1170 I / für Zentralkühlung:

B x T x H/mm:	Anschlusswert:	Türanschlag:	Artikel-Nr.:	Preis:
880 x 1060 x 2300	230 V / 0,43 kW	rechts	<b>90624016</b>	<b>3.590,00 €</b>
880 x 1060 x 2300	230 V / 0,43 kW	links	<b>90624031</b>	<b>3.590,00 €</b>

## Einfahr-Tiefkühlschrank, GN 2/1, 1170 I

- › Temperaturbereich: -15/-20°C
- › Innenabmessung: 700 x 900 x 1860 mm
- › innen und außen Edelstahl 18/10
- › Isolierung: 70 mm, Kühlmittel: R404
- › selbstschließende Tür
- › ergonomische Griffe über gesamte Höhe
- › Magnetdichtung auf 4 Seiten
- › Abstandshalter an 4 Seiten Edelstahl 18/10
- › elektronische Steuerung mit Touchpad
- › automatische Abtauung und Tauwasserverdunstung

### 1170 I / mit Kühlaggregat:

B x T x H/mm:	Anschlusswert:	Türanschlag:	Artikel-Nr.:	Preis:
880 x 1060 x 2300	230 V / 0,70 kW	rechts	<b>90624017</b>	<b>4.790,00 €</b>
880 x 1060 x 2300	230 V / 0,70 kW	links	<b>90624032</b>	<b>4.790,00 €</b>

### 1170 I / für Zentralkühlung:

B x T x H/mm:	Anschlusswert:	Türanschlag:	Artikel-Nr.:	Preis:
880 x 1060 x 2300	230 V / 0,70 kW	rechts	<b>90624018</b>	<b>4.590,00 €</b>
880 x 1060 x 2300	230 V / 0,70 kW	links	<b>90624033</b>	<b>4.590,00 €</b>

## Einfahr-Kühlschrank, GN 2/1, 1170 I, Durchfahrmodell

- › Temperaturbereich: -2/+8°C
- › Innenabmessung: 700 x 900 x 1860 mm
- › innen und außen Edelstahl 18/10
- › Isolierung: 70 mm, Kühlmittel: R404
- › selbstschließende Tür
- › ergonomische Griffe über gesamte Höhe
- › Magnetdichtung auf 4 Seiten
- › Abstandshalter an 4 Seiten Edelstahl 18/10
- › elektronische Steuerung mit Touchpad
- › automatische Abtauung und Tauwasserverdunstung
- › Türanschlag links auf Anfrage

### 1170 I / mit Kühlaggregat:

B x T x H/mm:	Anschlusswert:	Türanschlag:	Artikel-Nr.:	Preis:
880 x 1060 x 2300	230 V / 0,43 kW	rechts	<b>90624020</b>	<b>4.890,00 €</b>
880 x 1060 x 2300	230 V / 0,43 kW	links	<b>90624035</b>	<b>4.890,00 €</b>

### 1170 I / für Zentralkühlung:

B x T x H/mm:	Anschlusswert:	Türanschlag:	Artikel-Nr.:	Preis:
880 x 1060 x 2300	230 V / 0,43 kW	rechts	<b>90624021</b>	<b>4.690,00 €</b>
880 x 1060 x 2300	230 V / 0,43 kW	links	<b>90624036</b>	<b>4.690,00 €</b>



## Einfahr-Tiefkühlschrank, GN 2/1, 1170 I, Durchfahrmodell

- › Temperaturbereich: -15/-20°C
- › Innenabmessung: 700 x 900 x 1860 mm
- › innen und außen Edelstahl 18/10
- › Isolierung: 70 mm, Kühlmittel: R404
- › selbstschließende Tür
- › ergonomische Griffe über gesamte Höhe
- › Magnetdichtung auf 4 Seiten
- › Abstandshalter an 4 Seiten Edelstahl 18/10
- › elektronische Steuerung mit Touchpad
- › automatische Abtauung und Tauwasserverdunstung
- › Türanschlag links auf Anfrage

### 1170 I / mit Kühlaggregat:

B x T x H/mm:	Anschlusswert:	Türanschlag:	Artikel-Nr.:	Preis:
880 x 1060 x 2300	230 V / 0,70 kW	rechts	<b>90624022</b>	<b>5.890,00 €</b>
880 x 1060 x 2300	230 V / 0,70 kW	links	<b>90624037</b>	<b>5.890,00 €</b>

### 1170 I / für Zentralkühlung:

B x T x H/mm:	Anschlusswert:	Türanschlag:	Artikel-Nr.:	Preis:
880 x 1060 x 2300	230 V / 0,70 kW	rechts	<b>90624023</b>	<b>5.590,00 €</b>
880 x 1060 x 2300	230 V / 0,70 kW	links	<b>90624038</b>	<b>5.590,00 €</b>



## Einfahr-Wärmeschrank, GN 2/1, 920 I

- › Temperaturbereich: +65/+90°C
- › Innenabmessung: 630 x 740 x 1730 mm
- › innen und außen Edelstahl 18/10
- › Isolierung: 70 mm
- › selbstschließende Tür
- › ergonomische Griffe über gesamte Höhe
- › Magnetdichtung auf 4 Seiten
- › Abstandshalter an 4 Seiten Edelstahl 18/10
- › elektronische Steuerung mit Touchpad

B x T x H/mm:	Anschlusswert:	Türanschlag:	Artikel-Nr.:	Preis:
770 x 850 x 2200	230 V / 2,20 kW	rechts	<b>90624014</b>	<b>3.690,00 €</b>
770 x 850 x 2200	230 V / 2,20 kW	rechts	<b>90624029</b>	<b>3.690,00 €</b>

## Einfahr-Wärmeschrank, GN 2/1, 1170 I

- › Temperaturbereich: +65/+90°C
- › Innenabmessung: 700 x 900 x 1860 mm
- › innen und außen Edelstahl 18/10
- › Isolierung: 70 mm
- › selbstschließende Tür
- › ergonomische Griffe über gesamte Höhe
- › Magnetdichtung auf 4 Seiten
- › Abstandshalter an 4 Seiten Edelstahl 18/10
- › elektronische Steuerung mit Touchpad

B x T x H/mm:	Anschlusswert:	Türanschlag:	Artikel-Nr.:	Preis:
880 x 1060 x 2300	230 V / 2,20 kW	rechts	<b>90624019</b>	<b>4.190,00 €</b>
880 x 1060 x 2300	230 V / 2,20 kW	links	<b>90624034</b>	<b>4.190,00 €</b>

## Einfahr-Wärmeschrank, GN 2/1, 1170 I, Durchfahrmodell

- › Temperaturbereich: +65/+90°C
- › Innenabmessung: 700 x 900 x 1860 mm
- › innen und außen Edelstahl 18/10
- › Isolierung: 70 mm
- › selbstschließende Tür
- › ergonomische Griffe über gesamte Höhe
- › Magnetdichtung auf 4 Seiten
- › Abstandshalter an 4 Seiten Edelstahl 18/10
- › elektronische Steuerung mit Touchpad

B x T x H/mm:	Anschlusswert:	Türanschlag:	Artikel-Nr.:	Preis:
880 x 1140 x 2300	230 V / 2,20 kW	rechts	<b>90624024</b>	<b>5.290,00 €</b>
880 x 1140 x 2300	230 V / 2,20 kW	links	<b>90624039</b>	<b>5.290,00 €</b>

## Einfahr-Kühlschrank, GN 2/1, 920 I

- › Temperaturbereich: -2/+8°C
- › Innenabmessung: 630 x 740 x 1730 mm
- › innen und außen Edelstahl 18/10
- › Isolierung: 70 mm, Kühlmittel: R404
- › selbstschließende Tür
- › ergonomische Griffe über gesamte Höhe
- › Magnetdichtung auf 4 Seiten
- › Abstandshalter an 4 Seiten Edelstahl 18/10
- › elektronische Steuerung mit Touchpad
- › automatische Abtauung und Tauwasserverdunstung
- › Türanschlag links auf Anfrage

### mit Kühlaggregat

B x T x H/mm:	Anschlusswert:	Türanschlag:	Artikel-Nr.:	Preis:
770 x 850 x 2200	230 V / 0,43 kW	rechts	<b>90624010</b>	<b>3.290,00 €</b>
770 x 850 x 2200	230 V / 0,43 kW	links	<b>90624025</b>	<b>3.290,00 €</b>

### für Zentralkühlung

B x T x H/mm:	Anschlusswert:	Türanschlag:	Artikel-Nr.:	Preis:
770 x 850 x 2200	230 V / 0,43 kW	rechts	<b>90624011</b>	<b>3.090,00 €</b>
770 x 850 x 2200	230 V / 0,43 kW	links	<b>90624026</b>	<b>3.090,00 €</b>



## Einfahr-Tiefkühlschrank, GN 2/1, 920 I

- › Temperaturbereich: -15/-20°C
- › Innenabmessung: 630 x 740 x 1730 mm
- › innen und außen Edelstahl 18/10
- › Isolierung: 70 mm, Kühlmittel: R404
- › selbstschließende Tür
- › ergonomische Griffe über gesamte Höhe
- › Magnetdichtung auf 4 Seiten
- › Abstandshalter an 4 Seiten Edelstahl 18/10
- › elektronische Steuerung mit Touchpad
- › automatische Abtauung und Tauwasserverdunstung
- › Türanschlag links auf Anfrage

### mit Kühlaggregat

B x T x H/mm:	Anschlusswert:	Türanschlag:	Artikel-Nr.:	Preis:
770 x 850 x 2200	230 V / 0,70 kW	rechts	<b>90624012</b>	<b>3.990,00 €</b>
770 x 850 x 2200	230 V / 0,70 kW	links	<b>90624027</b>	<b>3.990,00 €</b>

### für Zentralkühlung

B x T x H/mm:	Anschlusswert:	Türanschlag:	Artikel-Nr.:	Preis:
770 x 850 x 2200	230 V / 0,70 kW	rechts	<b>90624013</b>	<b>3.590,00 €</b>
770 x 850 x 2200	230 V / 0,70 kW	links	<b>90624028</b>	<b>3.590,00 €</b>



## Show-Vitrine, 324 l, grau

- › Umluftkühlung, Luftfeuchtigkeit 70%
- › max. Umgebungstemperatur 30°C bei 55% RH
- › Normaltemperatur: automatische Kondensationsabtauung
- › Tiefkühltemperatur: Heißgasabtauung
- › inkl. 5 Glasböden, 490 x 470 mm
- › Tragkraft Glasböden: bis 12 kg
- › Glasaufbau mit Siebdruck-Wärmedämmverglasung
- › Unterbau mit Antifingerprint-Edelstahl
- › mit LED-Beleuchtung
- › elektronisches Bedienfeld mit HACCP-Alarmmeldung
- › Kühlmittel: R404A

B x T x H/mm:	Anschlusswert:	Temperatur:	Artikel-Nr.:	Preis:
600 x 645 x 1840	230 V / 0,50 kW	+2°/+10°C	<b>90633003</b>	<b>3.050,00 €</b>
600 x 645 x 1840	230 V / 1,00 kW	-22°/+5°C	<b>90633004</b>	<b>4.290,00 €</b>



## Show-Vitrine, 490 l, grau

- › Umluftkühlung, Luftfeuchtigkeit 70%
- › max. Umgebungstemperatur 30°C bei 55% RH
- › Normaltemperatur: automatische Kondensationsabtauung
- › Tiefkühltemperatur: Heißgasabtauung
- › inkl. 5 Glasböden, 700 x 470 mm
- › Tragkraft Glasböden: bis 12 kg
- › Glasaufbau mit Siebdruck-Wärmedämmverglasung
- › Unterbau mit Antifingerprint-Edelstahl oder Stahlblech (hochglänzend schwarz)
- › mit LED-Beleuchtung
- › elektronisches Bedienfeld mit HACCP-Alarmmeldung
- › Kühlmittel: R404A

B x T x H/mm:	Anschlusswert:	Temperatur:	Artikel-Nr.:	Preis:
805 x 645 x 1840	230 V / 0,60 kW	+2°/+10°C	<b>90633001</b>	<b>3.290,00 €</b>
805 x 645 x 1840	230 V / 1,20 kW	-22°/+5°C	<b>90633002</b>	<b>4.660,00 €</b>



## Show-Vitrine, 490 l, schwarz

- › Umluftkühlung, Luftfeuchtigkeit 70%
- › max. Umgebungstemperatur 30°C bei 55% RH
- › Normaltemperatur: automatische Kondensationsabtauung
- › Tiefkühltemperatur: Heißgasabtauung
- › inkl. 5 Glasböden, 700 x 470 mm
- › Tragkraft Glasböden: bis 12 kg
- › Glasaufbau mit Siebdruck-Wärmedämmverglasung
- › Unterbau mit Antifingerprint-Edelstahl oder Stahlblech (hochglänzend schwarz)
- › mit LED-Beleuchtung
- › elektronisches Bedienfeld mit HACCP-Alarmmeldung
- › Kühlmittel: R404A

B x T x H/mm:	Anschlusswert:	Temperatur:	Artikel-Nr.:	Preis:
805 x 645 x 1840	230 V / 0,65 kW	+2°/+10°C	<b>90633005</b>	<b>3.760,00 €</b>
805 x 645 x 1840	230 V / 1,25 kW	-22°/+5°C	<b>90633006</b>	<b>5.150,00 €</b>



## Show-Vitrine mit Entnahmeklappen, 536 l, grau

- › Umluftkühlung, Luftfeuchtigkeit 70%
- › max. Umgebungstemperatur 30°C bei 55% RH
- › Normaltemperatur: automatische Kondensationsabtauung
- › Tiefkühltemperatur: Heißgasabtauung
- › inkl. 4 Glasböden, 410 x 1070 mm
- › Tragkraft Glasböden: bis 20 kg
- › Glasaufbau mit Siebdruck-Wärmedämmverglasung
- › Türen mit pneumatischen Klappöffnungssystem
- › Unterbau mit Antifingerprint-Edelstahl
- › mit LED-Beleuchtung
- › elektronisches Bedienfeld mit HACCP-Alarmmeldung
- › Kühlmittel: R404A

B x T x H/mm:	Anschlusswert:	Temperatur:	Artikel-Nr.:	Preis:
1200 x 660 x 1430	230 V / 1,00 kW	+2°/+10°C	<b>90633007</b>	<b>5.320,00 €</b>
1200 x 660 x 1430	230 V / 3,60 kW	-22°/+5°C	<b>90633008</b>	<b>7.190,00 €</b>



## Einbau-Show-Vitrine, Entnahmeklappen, 255 l, grau

- › Umluftkühlung, Luftfeuchtigkeit 70%
- › max. Umgebungstemperatur 30°C bei 55% RH
- › automatische Kondensationsabtauung
- › inkl. 2 Glasböden, 410 x 1070 mm
- › Tragkraft Glasböden: bis 20 kg
- › Glasaufbau mit Siebdruck-Wärmedämmverglasung
- › Türen mit pneumatischen Klappöffnungssystem
- › Unterbau mit Antifingerprint-Edelstahl
- › mit LED-Beleuchtung
- › elektronisches Bedienfeld mit HACCP-Alarmmeldung
- › Kühlmittel: R404A

B x T x H/mm:	Anschlusswert:	Temperatur:	Artikel-Nr.:	Preis:
1200 x 660 x 1150	230 V / 1,00 kW	+2°/+10°C	<b>90633009</b>	<b>4.460,00 €</b>
1200 x 660 x 1150	230 V / 3,60 kW	-22°/+5°C	<b>90633010</b>	<b>6.330,00 €</b>

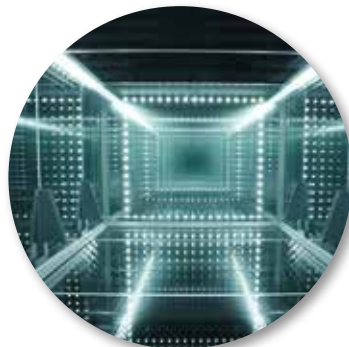



## Büfett-Elemente, gekühlte Wanne

- › statische Kühlung
- › Temperaturbereich: +4/+8°C
- › elektronische Steuerung
- › mit automatischer Abtauung
- › verchromtes Stahlgestell auf Rädern
- › gerade obere Glasabdeckung und Frontscheibe mit LED-Beleuchtung
- › Kühlwanne max. Behältertiefe: 200 mm

**ohne Holzdekor, für Eigendekorplatten max. 14 mm stark**

B x T x H/mm:	Anschlusswert:	Kapazität:	Artikel-Nr.:	Preis:
1169 x 650 x 880/1325	230 V / 0,23 kW	3 x GN 1/1	<b>90651089</b>	<b>2.577,00 €</b>
1494 x 650 x 880/1325	230 V / 0,23 kW	4 x GN 1/1	<b>90651090</b>	<b>2.799,00 €</b>
2144 x 650 x 880/1325	230 V / 0,28 kW	6 x GN 1/1	<b>90651091</b>	<b>3.390,00 €</b>



## Büfett-Elemente, gekühlte Platte

- › statische Kühlung
- › Temperaturbereich: +4/+8°C
- › elektronische Steuerung
- › mit automatischer Abtauung
- › verchromtes Stahlgestell auf Rädern
- › gerade obere Glasabdeckung und Frontscheibe mit LED-Beleuchtung
- › Kühlplatte max. Tiefe: 20 mm

**ohne Holzdekor, für Eigendekorplatten max. 14 mm stark**

B x T x H/mm:	Anschlusswert:	Kapazität:	Artikel-Nr.:	Preis:
1169 x 650 x 1325	230 V / 0,23 kW	3 x GN 1/1	<b>90651097</b>	<b>2.399,00 €</b>
1494 x 650 x 1325	230 V / 0,23 kW	4 x GN 1/1	<b>90651098</b>	<b>2.622,00 €</b>
2144 x 650 x 1325	230 V / 0,28 kW	6 x GN 1/1	<b>90651099</b>	<b>3.254,00 €</b>

## Büfett-Elemente, Ceran-Platte, beheizt

- › Temperaturbereich: +60/+100°C
- › elektronische Steuerung
- › verchromtes Stahlgestell auf Rädern
- › mit Halogen-Wärmelampen
- › gerade obere Glasabdeckung und Frontscheibe

**ohne Holzdekor, für Eigendekorplatten max. 14 mm stark**

B x T x H/mm:	Anschlusswert:	Kapazität:	Artikel-Nr.:	Preis:
1169 x 650 x 1325	230 V / 1,25 kW	3 x GN 1/1	<b>90651095</b>	<b>2.499,00 €</b>
1494 x 650 x 1325	230 V / 1,74 kW	4 x GN 1/1	<b>90651096</b>	<b>2.996,00 €</b>



## Büfett-Elemente, beheizte Wanne, Bain-Marie

- › Temperaturbereich: +30/+90°C
- › elektronische Steuerung
- › gerade obere Glasabdeckung und Frontscheibe
- › verchromtes Stahlgestell auf Rädern
- › mit Halogen-Wärmelampen
- › Wanne max. Behältertiefe: 200 mm
- › manuelle Wasserbefüllung
- › mit Überlauf und Ablaufrohr
- › mit Trockengehschutz

**ohne Holzdekor, für Eigendekorplatten max. 14 mm stark**

B x T x H/mm:	Anschlusswert:	Kapazität:	Artikel-Nr.:	Preis:
1169 x 650 x 1325	230 V / 1,90 kW	3 x GN 1/1	<b>90651092</b>	<b>2.599,00 €</b>
1494 x 650 x 1325	230 V / 2,60 kW	4 x GN 1/1	<b>90651093</b>	<b>2.996,00 €</b>
2144 x 650 x 1325	400 V / 3,80 kW	6 x GN 1/1	<b>90651094</b>	<b>3.827,00 €</b>





## Büfett-Insel, gekühlte Wanne, Vollverkleidung

- › 4 Räder
- › Temperaturanzeige
- › Plexiglasschutz, ansenkbar
- › mit LED-Beleuchtung
- › Wannentiefe: 250 mm
- › Behältertiefe: max. 200 mm
- › Temperaturbereich: +4/+8°C
- › automatische Abtauung
- › statische Kühlung

### Farbe: Wenge

B x T x H/mm:	Anschlusswert:	Kapazität:	Artikel-Nr.:	Preis:
1169 x 650 x 1481	230 V / 0,23 kW	GN 3/1	<b>90651130</b>	<b>3.184,00 €</b>
1494 x 650 x 1481	230 V / 0,23 kW	GN 4/1	<b>90651131</b>	<b>3.380,00 €</b>
2144 x 650 x 1481	230 V / 0,28 kW	GN 6/1	<b>90651132</b>	<b>3.847,00 €</b>



### Farbe: Kirsche hell

B x T x H/mm:	Anschlusswert:	Kapazität:	Artikel-Nr.:	Preis:
1169 x 650 x 1481	230 V / 0,23 kW	GN 3/1	<b>90651252</b>	<b>3.184,00 €</b>
1494 x 650 x 1481	230 V / 0,23 kW	GN 4/1	<b>90651253</b>	<b>3.380,00 €</b>
2144 x 650 x 1481	230 V / 0,28 kW	GN 6/1	<b>90651254</b>	<b>3.847,00 €</b>



### Farbe: Weiß

B x T x H/mm:	Anschlusswert:	Kapazität:	Artikel-Nr.:	Preis:
1169 x 650 x 1481	230 V / 0,23 kW	GN 3/1	<b>90651280</b>	<b>3.499,00 €</b>
1494 x 650 x 1481	230 V / 0,23 kW	GN 4/1	<b>90651281</b>	<b>3.699,00 €</b>
2144 x 650 x 1481	230 V / 0,28 kW	GN 6/1	<b>90651282</b>	<b>4.199,00 €</b>

## Büfett-Insel, gekühlte Platte, Vollverkleidung

- › 4 Räder
- › Temperaturanzeige
- › Plexiglasschutz, ansenkbar
- › mit LED-Beleuchtung
- › Wannentiefe: 30 mm
- › Temperaturbereich: +4/+8°C
- › automatische Abtauung
- › statische Kühlung
- › Energieverbrauch: 4,34 kWh/24 h
- › Kälteleistung: -10/+25°C (415 W)

### Farbe: Wenge

B x T x H/mm:	Anschlusswert:	Kapazität:	Artikel-Nr.:	Preis:
1169 x 650 x 1481	230 V / 0,23 kW	GN 3/1	<b>90651135</b>	<b>3.091,00 €</b>
1494 x 650 x 1481	230 V / 0,23 kW	GN 4/1	<b>90651136</b>	<b>3.320,00 €</b>
2144 x 650 x 1481	230 V / 0,28 kW	GN 6/1	<b>90651137</b>	<b>3.847,00 €</b>

### Farbe: Kirsche hell

B x T x H/mm:	Anschlusswert:	Kapazität:	Artikel-Nr.:	Preis:
1169 x 650 x 1481	230 V / 0,23 kW	GN 3/1	<b>90651255</b>	<b>3.091,00 €</b>
1494 x 650 x 1481	230 V / 0,23 kW	GN 4/1	<b>90651256</b>	<b>3.320,00 €</b>
2144 x 650 x 1481	230 V / 0,28 kW	GN 6/1	<b>90651257</b>	<b>3.847,00 €</b>

### Farbe: Weiß

B x T x H/mm:	Anschlusswert:	Kapazität:	Artikel-Nr.:	Preis:
1169 x 650 x 1481	230 V / 0,23 kW	GN 3/1	<b>90651283</b>	<b>3.399,00 €</b>
1494 x 650 x 1481	230 V / 0,23 kW	GN 4/1	<b>90651284</b>	<b>3.652,00 €</b>
2144 x 650 x 1481	230 V / 0,28 kW	GN 6/1	<b>90651285</b>	<b>4.231,00 €</b>





## Büfett-Insel Ceran-Platte, beheizt, Vollverkleidung

4 Räder / Temperaturanzeige / feste Glasabdeckung mit Halogen-Heizlampen / Temperaturbereich: +60/+100°C

### Farbe: Wenge

B x T x H/mm:	Anschlusswert:	Kapazität:	Artikel-Nr.:	Preis:
1169 x 650 x 1481	230 V / 1,25 kW	GN 3/1	<b>90651147</b>	<b>3.354,00 €</b>
1494 x 650 x 1481	230 V / 1,74 kW	GN 4/1	<b>90651148</b>	<b>3.787,00 €</b>
2144 x 650 x 1481	230 V / 2,51 kW	GN 6/1	<b>90651149</b>	<b>4.670,00 €</b>



### Farbe: Kirsche hell

B x T x H/mm:	Anschlusswert:	Kapazität:	Artikel-Nr.:	Preis:
1169 x 650 x 1481	230 V / 1,25 kW	GN 3/1	<b>90651275</b>	<b>3.354,00 €</b>
1494 x 650 x 1481	230 V / 1,74 kW	GN 4/1	<b>90651276</b>	<b>3.787,00 €</b>
2144 x 650 x 1481	230 V / 2,51 kW	GN 6/1	<b>90651277</b>	<b>4.670,00 €</b>



### Farbe: Weiß

B x T x H/mm:	Anschlusswert:	Kapazität:	Artikel-Nr.:	Preis:
1169 x 650 x 1481	230 V / 1,25 kW	GN 3/1	<b>90651303</b>	<b>3.690,00 €</b>
1494 x 650 x 1481	230 V / 1,74 kW	GN 4/1	<b>90651304</b>	<b>4.166,00 €</b>
2144 x 650 x 1481	230 V / 2,51 kW	GN 6/1	<b>90651305</b>	<b>5.137,00 €</b>



## Büfett-Insel Neutralelement, Vollverkleidung

4 Räder / feste Plexiglasabdeckung mit LED-Beleuchtung

### Farbe: Wenge

B x T x H/mm:	Anschlusswert:	Kapazität:	Artikel-Nr.:	Preis:
1169 x 650 x 1481	230 V	GN 3/1	<b>90651150</b>	<b>2.198,00 €</b>
1494 x 650 x 1481	230 V	GN 4/1	<b>90651151</b>	<b>2.439,00 €</b>



### Farbe: Kirsche hell

B x T x H/mm:	Anschlusswert:	Kapazität:	Artikel-Nr.:	Preis:
1169 x 650 x 1481	230 V	GN 3/1	<b>90651278</b>	<b>2.242,00 €</b>
1494 x 650 x 1481	230 V	GN 4/1	<b>90651279</b>	<b>2.488,00 €</b>



### Farbe: Weiß

B x T x H/mm:	Anschlusswert:	Kapazität:	Artikel-Nr.:	Preis:
1169 x 650 x 1481	230 V	GN 3/1	<b>90651306</b>	<b>2.198,00 €</b>
1494 x 650 x 1481	230 V	GN 4/1	<b>90651307</b>	<b>2.439,00 €</b>

## Büfett-Insel, Bain-Marie, Vollverkleidung

4 Räder / Temperaturanzeige / feste Plexiglasabdeckung mit Halogen-Heizlampen / Wannentiefe: 250 mm / max. Behältertiefe 200 mm / Temperaturbereich: +30/+90°C mit automatischer Wasserfüllung, Überlaufschlauch und Pegelsteuerung

### Farbe: Wenge

B x T x H/mm:	Anschlusswert:	Kapazität:	Artikel-Nr.:	Preis:
1169 x 650 x 1481	230 V / 1,90 kW	GN 3/1	<b>90651141</b>	<b>3.299,00 €</b>
1494 x 650 x 1481	230 V / 2,60 kW	GN 4/1	<b>90651142</b>	<b>3.694,00 €</b>
2144 x 650 x 1481	400 V / 3,80 kW	GN 6/1	<b>90651143</b>	<b>4.632,00 €</b>

### Farbe: Kirsche hell

B x T x H/mm:	Anschlusswert:	Kapazität:	Artikel-Nr.:	Preis:
1169 x 650 x 1481	230 V / 1,90 kW	GN 3/1	<b>90651270</b>	<b>3.299,00 €</b>
1494 x 650 x 1481	230 V / 2,60 kW	GN 4/1	<b>90651271</b>	<b>3.694,00 €</b>
2144 x 650 x 1481	400 V / 0,28 kW	GN 6/1	<b>90651272</b>	<b>4.632,00 €</b>

### Farbe: Weiß

B x T x H/mm:	Anschlusswert:	Kapazität:	Artikel-Nr.:	Preis:
1169 x 650 x 1481	230 V / 1,90 kW	GN 3/1	<b>90651298</b>	<b>3.634,00 €</b>
1494 x 650 x 1481	230 V / 2,60 kW	GN 4/1	<b>90651299</b>	<b>3.999,00 €</b>
2144 x 650 x 1481	400 V / 3,80 kW	GN 6/1	<b>90651300</b>	<b>5.099,00 €</b>

## Büfett-Insel, Wärme-Wanne, trockenbeheizt, Vollverkleidung

4 Räder / Temperaturanzeige / Temperaturbereich: +30/+90°C / feste Plexiglasabdeckung mit Halogen-Heizlampen / Wannentiefe: 250 mm / max. Behältertiefe: 200 mm

### Farbe: Wenge

B x T x H/mm:	Anschlusswert:	Kapazität:	Artikel-Nr.:	Preis:
1169 x 650 x 1481	230 V / 1,90 kW	GN 3/1	<b>90651145</b>	<b>3.299,00 €</b>
1494 x 650 x 1481	230 V / 2,60 kW	GN 4/1	<b>90651146</b>	<b>3.736,00 €</b>

### Farbe: Kirsche hell

B x T x H/mm:	Anschlusswert:	Kapazität:	Artikel-Nr.:	Preis:
1169 x 650 x 1481	230 V / 1,90 kW	GN 3/1	<b>90651273</b>	<b>3.312,00 €</b>
1494 x 650 x 1481	230 V / 2,60 kW	GN 4/1	<b>90651274</b>	<b>3.736,00 €</b>

### Farbe: Weiß

B x T x H/mm:	Anschlusswert:	Kapazität:	Artikel-Nr.:	Preis:
1169 x 650 x 1481	230 V / 1,90 kW	GN 3/1	<b>90651301</b>	<b>3.643,00 €</b>
1494 x 650 x 1481	230 V / 2,60 kW	GN 4/1	<b>90651302</b>	<b>4.110,00 €</b>





## Büfett-Insel, Selbstservice-Kühlvitrine, Schiebetüren

Umluftkühlung / Temperaturbereich: +4/+8°C / Rahmen: verchromter Stahl auf Rädern / 3 Glas-Zwischenböden / LED-Beleuchtung / max. Behältertiefe: 200 mm / beidseitige Schiebetüren

### Farbe: Wenge

B x T x H/mm:	Anschlusswert:	Kapazität:	Artikel-Nr.:	Preis:
1169 x 760 x 1680	230 V / 0,97 kW	GN 3/1	<b>90651245</b>	<b>7.241,00 €</b>
1494 x 760 x 1680	230 V / 0,97 kW	GN 4/1	<b>90651248</b>	<b>7.999,00 €</b>

### Farbe: Kirsche hell

B x T x H/mm:	Anschlusswert:	Kapazität:	Artikel-Nr.:	Preis:
1169 x 760 x 1680	230 V / 0,97 kW	GN 3/1	<b>90651263</b>	<b>7.241,00 €</b>
1494 x 760 x 1680	230 V / 0,97 kW	GN 4/1	<b>90651266</b>	<b>7.999,00 €</b>

### Farbe: Weiß

B x T x H/mm:	Anschlusswert:	Kapazität:	Artikel-Nr.:	Preis:
1169 x 760 x 1680	230 V / 0,97 kW	GN 3/1	<b>90651291</b>	<b>7.543,00 €</b>
1494 x 760 x 1680	230 V / 0,97 kW	GN 4/1	<b>90651294</b>	<b>8.369,00 €</b>



## Büfett-Insel, Bedienungs-Kühlvitrine

Umluftkühlung / Temperaturbereich: +4/+8°C / Rahmen: verchromter Stahl auf Rädern / LED-Beleuchtung / max. Behältertiefe: 200 mm / Kundenseite geschlossen / Bedienseite offen / abnehmbare Plexiglasscheiben

### Farbe: Wenge

B x T x H/mm:	Anschlusswert:	Kapazität:	Artikel-Nr.:	Preis:
1169 x 760 x 1230	230 V / 0,97 kW	GN 3/1	<b>90651249</b>	<b>4.550,00 €</b>
1494 x 760 x 1230	230 V / 0,97 kW	GN 4/1	<b>90651250</b>	<b>4.937,00 €</b>
2144 x 760 x 1230	230 V / 2,70 kW	GN 6/1	<b>90651251</b>	<b>6.499,00 €</b>

### Farbe: Kirsche hell

B x T x H/mm:	Anschlusswert:	Kapazität:	Artikel-Nr.:	Preis:
1169 x 760 x 1230	230 V / 0,97 kW	GN 3/1	<b>90651267</b>	<b>4.550,00 €</b>
1494 x 760 x 1230	230 V / 0,97 kW	GN 4/1	<b>90651268</b>	<b>4.937,00 €</b>
2144 x 760 x 1230	230 V / 2,70 kW	GN 6/1	<b>90651269</b>	<b>6.499,00 €</b>

### Farbe: Weiß

B x T x H/mm:	Anschlusswert:	Kapazität:	Artikel-Nr.:	Preis:
1169 x 760 x 1230	230 V / 0,97 kW	GN 3/1	<b>90651295</b>	<b>4.852,00 €</b>
1494 x 760 x 1230	230 V / 0,97 kW	GN 4/1	<b>90651296</b>	<b>5.255,00 €</b>
2144 x 760 x 1230	230 V / 2,70 kW	GN 6/1	<b>90651297</b>	<b>6.899,00 €</b>





## Büfett-Insel, Selbstservice-Kühlvitrine, Front offen

Umluftkühlung / Temperaturbereich: +4/+8°C / Rahmen: verchromter Stahl auf Rädern / 3 Glas-Zwischenböden / LED-Beleuchtung / max. Behältertiefe: 200 mm / Kundenseite offen / Bedienseite Schiebetüren

### Farbe: Wenge

B x T x H/mm:	Anschlusswert:	Kapazität:	Artikel-Nr.:	Preis:
1169 x 760 x 1680	230 V / 0,97 kW	GN 3/1	<b>90651243</b>	<b>6.799,00 €</b>
1494 x 760 x 1680	230 V / 0,97 kW	GN 4/1	<b>90651246</b>	<b>7.576,00 €</b>

### Farbe: Kirsche hell

B x T x H/mm:	Anschlusswert:	Kapazität:	Artikel-Nr.:	Preis:
1169 x 760 x 1680	230 V / 0,97 kW	GN 3/1	<b>90651261</b>	<b>6.799,00 €</b>
1494 x 760 x 1680	230 V / 0,97 kW	GN 4/1	<b>90651264</b>	<b>7.576,00 €</b>

### Farbe: Weiß

B x T x H/mm:	Anschlusswert:	Kapazität:	Artikel-Nr.:	Preis:
1169 x 760 x 1680	230 V / 0,97 kW	GN 3/1	<b>90651289</b>	<b>7.099,00 €</b>
1494 x 760 x 1680	230 V / 0,97 kW	GN 4/1	<b>90651292</b>	<b>7.893,00 €</b>



## Büfett-Insel, Selbstservice-Kühlvitrine, Entnahmeklappen

Umluftkühlung / Temperaturbereich: +4/+8°C / Ausschnitt für Gerät: 1135 x 726 mm / Ausschnitt für Steuerung: 366 x 90 mm / 3 Glas-Zwischenböden / LED-Beleuchtung / max. Behältertiefe: 200 mm / Bedienseite Schiebetüren

### Farbe: Wenge

B x T x H/mm:	Anschlusswert:	Kapazität:	Artikel-Nr.:	Preis:
1169 x 760 x 1680	230 V / 0,97 kW	GN 3/1	<b>90651244</b>	<b>7.193,00 €</b>
1494 x 760 x 1680	230 V / 0,97 kW	GN 4/1	<b>90651247</b>	<b>7.999,00 €</b>

### Farbe: Kirsche hell

B x T x H/mm:	Anschlusswert:	Kapazität:	Artikel-Nr.:	Preis:
1169 x 760 x 1680	230 V / 0,97 kW	GN 3/1	<b>90651262</b>	<b>7.193,00 €</b>
1494 x 760 x 1680	230 V / 0,97 kW	GN 4/1	<b>90651265</b>	<b>7.999,00 €</b>

### Farbe: Weiß

B x T x H/mm:	Anschlusswert:	Kapazität:	Artikel-Nr.:	Preis:
1169 x 760 x 1680	230 V / 0,97 kW	GN 3/1	<b>90651290</b>	<b>7.496,00 €</b>
1494 x 760 x 1680	230 V / 0,97 kW	GN 4/1	<b>90651293</b>	<b>8.318,00 €</b>





## Tellerspender mit 3 Ablagefächern auf einer Seite für 45-50 Teller bis max. 255 mm

### unbeheizt

B x T x H/mm:	Bemerkung:	Artikel-Nr.:	Preis:
450 x 650 x 877	Wenge	<b>90650105</b>	<b>926,00 €</b>
450 x 650 x 877	Kirsche hell	<b>90650104</b>	<b>926,00 €</b>
450 x 650 x 877	RAL weiß	<b>90650106</b>	<b>999,00 €</b>

### beheizt

B x T x H/mm:	Bemerkung:	Artikel-Nr.:	Preis:
450 x 650 x 877	Wenge	<b>90650108</b>	<b>1.579,00 €</b>
450 x 650 x 877	Kirsche hell	<b>90650107</b>	<b>1.579,00 €</b>
450 x 650 x 877	RAL weiß	<b>90650109</b>	<b>1.799,00 €</b>



## Tellerspender mit 3 Ablageflächen, auf einer Seite für 45- 50 Teller bis max. 310 mm

### unbeheizt

B x T x H/mm:	Bemerkung:	Artikel-Nr.:	Preis:
450 x 650 x 877	Wenge	<b>90650111</b>	<b>1.099,00 €</b>
450 x 650 x 877	Kirsche hell	<b>90650110</b>	<b>1.099,00 €</b>
450 x 650 x 877	RAL weiß	<b>90650112</b>	<b>1.265,00 €</b>

### beheizt

B x T x H/mm:	Bemerkung:	Artikel-Nr.:	Preis:
450 x 650 x 877	Wenge	<b>90650049</b>	<b>1.799,00 €</b>
450 x 650 x 877	Kirsche hell	<b>90650048</b>	<b>1.799,00 €</b>
450 x 650 x 877	RAL weiß	<b>90650113</b>	<b>1.799,00 €</b>

## Durchreiche-Neutralelement mit Türen auf beiden Seiten

B x T x H/mm:	Bemerkung:	Artikel-Nr.:	Preis:
450 x 650 x 877	Kirsche hell	<b>90650095</b>	<b>467,00 €</b>
450 x 650 x 877	Wenge	<b>90650096</b>	<b>467,00 €</b>
450 x 650 x 877	RAL weiß	<b>90650097</b>	<b>537,00 €</b>



## Durchreiche-Neutralelement

B x T x H/mm:	Bemerkung:	Artikel-Nr.:	Preis:
450 x 650 x 877	Kirsche hell	<b>90650098</b>	<b>348,00 €</b>
450 x 650 x 877	Wenge	<b>90650099</b>	<b>348,00 €</b>
450 x 650 x 877	RAL weiß	<b>90650100</b>	<b>400,00 €</b>



## Neutralelement als Tablett- und Besteckausgabe

B x T x H/mm:	Bemerkung:	Artikel-Nr.:	Preis:
800 x 650 x 1394	Kirsche hell	<b>90650101</b>	<b>590,00 €</b>
800 x 650 x 1394	Wenge	<b>90650102</b>	<b>590,00 €</b>
800 x 650 x 1394	RAL weiß	<b>90650103</b>	<b>679,00 €</b>



## Geschirr Aufzug mit Deckel

B x T/mm:	Bemerkung:	Artikel-Nr.:	Preis:
306 x 690	45-50 Teller / ø 255 mm	<b>90650067</b>	<b>416,00 €</b>
355 x 69	45-50 Teller / ø 310 mm	<b>90650068</b>	<b>590,00 €</b>
345 x 710	40 Teller / ø 255 mm, beheizt	<b>90650069</b>	<b>999,00 €</b>
415 x 710	40 Teller / ø 310 mm, beheizt	<b>90650070</b>	<b>1.184,00 €</b>



## Rollen extragroß, 109 mm hoch

ø/mm:	Bemerkung:	Artikel-Nr.:	Preis:
80	für alle Modelle	<b>90650076</b>	<b>28,00 €</b>





## Einbauschrankschrank mit Flügeltüren für Unterbau der Büfett-Inseln, nicht verfügbar für Elemente mit Kälteaggregat im Unterbau

B x T x H/mm:	Bemerkung:	Artikel-Nr.:	Preis:
390 x 560 x 458	Wenge	<b>90650084</b>	<b>331,00 €</b>
390 x 560 x 458	Kirsche hell	<b>90650083</b>	<b>331,00 €</b>
390 x 560 x 458	RAL weiß	<b>90650085</b>	<b>381,00 €</b>
680 x 560 x 458	Wenge	<b>90650087</b>	<b>408,00 €</b>
680 x 560 x 458	Kirsche hell	<b>90650086</b>	<b>408,00 €</b>
680 x 560 x 458	RAL weiß	<b>90650088</b>	<b>469,00 €</b>



## Einbauschrankschrank, offen, für Unterbau der Büfett-Inseln, nicht verfügbar für Elemente mit Kälteaggregat im Unterbau

B x T x H/mm:	Bemerkung:	Artikel-Nr.:	Preis:
390 x 560 x 458	Wenge	<b>90650090</b>	<b>221,00 €</b>
390 x 560 x 458	Kirsche hell	<b>90650089</b>	<b>221,00 €</b>
390 x 560 x 458	RAL weiß	<b>90650091</b>	<b>254,00 €</b>
680 x 560 x 458	Wenge	<b>90650093</b>	<b>263,00 €</b>
680 x 560 x 458	Kirsche hell	<b>90650092</b>	<b>263,00 €</b>
680 x 560 x 458	RAL weiß	<b>90650094</b>	<b>303,00 €</b>



## Frontblende für Unterbau

- › verschiedenen Varianten in Farben und Abmessungen auf Anfrage erhältlich
- › bei Bestellung bitte Dekorart, GN-Maß und Ausführung des Büffets angeben

## Tablettrutsche, Wenge

passen zu Modellen:	B x T/mm:	Artikel-Nr.:	Preis:
Kopfseite ohne Umluftkühlung	650 x 220	<b>90650038</b>	<b>106,00 €</b>
Kopfseite mit Umluftkühlung	760 x 220	<b>90650039</b>	<b>127,00 €</b>
für GN 3/1	1167 x 220	<b>90650040</b>	<b>127,00 €</b>
für GN 4/1	1492 x 220	<b>90650041</b>	<b>161,00 €</b>
für GN 6/1	2142 x 220	<b>90650042</b>	<b>183,00 €</b>



## Tablettrutsche, Kirsche hell

passen zu Modellen:	B x T/mm:	Artikel-Nr.:	Preis:
Kopfseite ohne Umluftkühlung	650 x 220	<b>90650046</b>	<b>106,00 €</b>
Kopfseite mit Umluftkühlung	760 x 220	<b>90650047</b>	<b>127,00 €</b>
für GN für GN 3/1	1167 x 220	<b>90650043</b>	<b>127,00 €</b>
für GN 4/1	1492 x 220	<b>90650044</b>	<b>161,00 €</b>
für GN 6/1	2142 x 220	<b>90650045</b>	<b>183,00 €</b>



## Tablettrutsche, weiß

passen zu Modellen:	B x T/mm:	Artikel-Nr.:	Preis:
Kopfseite ohne Umluftkühlung	650 x 220	<b>90650071</b>	<b>127,00 €</b>
Kopfseite mit Umluftkühlung	760 x 220	<b>90650072</b>	<b>146,00 €</b>
für GN 3/1	1167 x 220	<b>90650073</b>	<b>146,00 €</b>
für GN 4/1	1492 x 220	<b>90650074</b>	<b>187,00 €</b>
für GN 6/1	2142 x 220	<b>90650075</b>	<b>192,00 €</b>



## Tablettrutsche, Edelstahl

passen zu Modellen:	B x T/mm:	Artikel-Nr.:	Preis:
Kopfseite ohne Umluftkühlung	650 x 220	<b>90650030</b>	<b>123,00 €</b>
Kopfseite mit Umluftkühlung	760 x 220	<b>90650031</b>	<b>144,00 €</b>
für GN 3/1	1167 x 220	<b>90650032</b>	<b>144,00 €</b>
für GN 4/1	1492 x 220	<b>90650026</b>	<b>187,00 €</b>
für GN 6/1	2142 x 220	<b>90650033</b>	<b>226,00 €</b>

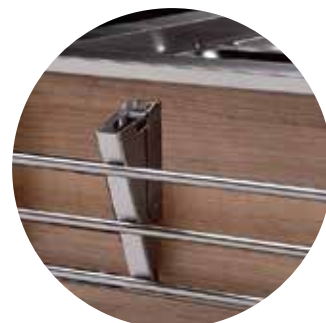



## Gläserspüler kompakt, Einschubhöhe max. 315 mm

- › Korbgröße: 400 x 400 mm, Körbe nicht im Lieferumfang
- › mit Ablauf- und Drucksteigerungspumpe
- › Multiphasing: Konfiguration der Spannungsversorgung vor Ort möglich (230 / 400 V)
- › Hygienesicherheit durch Thermostop-Funktion
- › Siebeinsatzkontrolle für Pumpenschutz
- › Ausführung in Edelstahl
- › Wasserverbrauch/Zyklus bei min. 0,5 bar = 2,2 l
- › isolierte doppelwandige Tür
- › elektronische Steuerung mit Ein-Knopf-Bedienung
- › Kaltklarspülung
- › eingebaute Dosierung für Glanztrockner
- › eingebaute Dosierung für Flüssigreiniger
- › Spülzyklen: 75/120 Sekunden
- › tiefgezogener Tank 8,0 l in Hygieneausführung
- › mit Tankabdecksieb und integriertes Feinsieb
- › höhenverstellbar: von 700 auf 740 mm
- › Wasch- / Klarspültemperatur: ca. 55°C / ca. 65°C
- › 230 V / 3,20 kW (konfigurierbar)

### mit Flüssigreiniger- und Klarspülerdosierung

B x T x H/mm:	Anschlusswert:	Artikel-Nr.:	Preis:
460 x 590 x 700	400 V / 4,60 kW	<b>90811003</b>	<b>3.060,00 €</b>

### mit Umkehrosmose, Enthärter, Flüssigreiniger- + Klarspülerdosierung

B x T x H/mm:	Anschlusswert:	Artikel-Nr.:	Preis:
460 x 590 x 815	400 V / 4,60 kW	<b>90811004</b>	<b>4.250,00 €</b>



## Gläserspüler, Einschubhöhe max. 305 mm

- › Korbgröße: 500 x 500 mm, Körbe nicht im Lieferumfang
- › ohne Kaltklarspülung
- › Spülzyklen: 60/90/120 Sekunden
- › tiefgezogener Tank 10,6 l in Hygieneausführung
- › höhenverstellbar: von 700 auf 740 mm
- › Wasch- / Klarspültemperatur: ca. 55°C / ca. 65°C
- › 230 V / 3,60 kW (konfigurierbar)

### mit Flüssigreiniger- und Klarspülerdosierung

B x T x H/mm:	Anschlusswert:	Artikel-Nr.:	Preis:
600 x 600 x 700	400 V / 7,70 kW	<b>90811005</b>	<b>3.390,00 €</b>

### mit Umkehrosmose, Flüssigreiniger- und Klarspülerdosierung

B x T x H/mm:	Anschlusswert:	Artikel-Nr.:	Preis:
600 x 600 x 700	400 V / 7,70 kW	<b>90811006</b>	<b>4.590,00 €</b>

## Geschirrspüler, Einschubhöhe max. 425 mm

- › Korbgröße: 500 x 500 mm, Körbe nicht im Lieferumfang
- › mit Ablauf- und Drucksteigerungspumpe
- › Multiphasing: Konfiguration der Spannungsversorgung vor Ort möglich (230 / 400 V)
- › Hygienesicherheit durch Thermostop-Funktion
- › Siebeinsatzkontrolle zur Verhinderung von Pumpenschäden
- › Ausführung in Edelstahl
- › Wasserverbrauch/Zyklus bei Maschinen mit Enthärter min. 0,8 bar = 2,2 l
- › isolierte doppelwandige Tür
- › elektronische Steuerung mit Ein-Knopf-Bedienung
- › eingebaute Dosierung für Glanztrockner
- › eingebaute Dosierung für Flüssigreiniger
- › Spülzyklen: 90/180/360 Sekunden
- › tiefgezogener Tank 10,6 l in Hygieneausführung
- › mit Tankabdecksieb und integriertem Feinsieb
- › höhenverstellbar: von 820 auf 860 mm
- › Wasch- / Klarspültemperatur: ca. 62°C / ca. 82°C
- › 230 V / 3,60 kW (konfigurierbar)



### mit Flüssigreiniger- und Klarspülerdosierung

B x T x H/mm:	Anschlusswert:	Artikel-Nr.:	Preis:
600 x 600 x 820	400 V / 7,70 kW	<b>90812004</b>	<b>3.690,00 €</b>

### mit Enthärter, Flüssigreiniger- und Klarspülerdosierung

B x T x H/mm:	Anschlusswert:	Artikel-Nr.:	Preis:
600 x 600 x 820	400 V / 7,70 kW	<b>90812005</b>	<b>4.330,00 €</b>



## Durchschub-Spülmaschine, Einschubhöhe max. 440 mm

- › Korbgröße: 500 x 500 mm, Körbe nicht im Lieferumfang
- › mit Ablauf- und Drucksteigerungspumpe
- › Hygienesicherheit durch Thermostop-Funktion
- › Wärme- und schallisolierte Haube
- › Haube allseitig geschlossen, hält Energie und Feuchtigkeit im System
- › Siebeinsatzkontrolle für Pumpenschutz
- › Ausführung in Edelstahl
- › Wasserverbrauch/Zyklus bei Maschinen mit Enthärter min. 0,8 bar = 2,2 l
- › Wärme- und schallisolierte Haube
- › elektronische Steuerung mit Haubenstart
- › Ein-Knopf-Bedienung
- › eingebaute Dosierung für Glanztrockner
- › eingebaute Dosierung für Flüssigreiniger
- › Spülzyklen: 60/90/180 Sekunden
- › tiefgezogener Tank 23, l in Hygieneausführung
- › mit Tankabdecksieb und integriertem Feinsieb
- › Tiefe mit rückwärtiger Blende und Haubenbügel: 815 mm
- › höhenverstellbar von 151 cm +/- 25 cm
- › Wasch- / Klarspültemperatur: ca. 62°C / ca. 82°C

### mit Flüssigreiniger- und Klarspülerdosierung

B x T x H/mm:	Anschlusswert:	Artikel-Nr.:	Preis:
635 x 635 x 1510/1995	400 V / 7,10 kW	<b>90813005</b>	<b>6.990,00 €</b>

### mit VapoStop, Flüssigreiniger- und Klarspülerdosierung

B x T x H/mm:	Anschlusswert:	Artikel-Nr.:	Preis:
635 x 635 x 1510/1995	400 V / 7,10 kW	<b>90813006</b>	<b>8.590,00 €</b>

### mit Enthärter, Flüssigreiniger- und Klarspülerdosierung

B x T x H/mm:	Anschlusswert:	Artikel-Nr.:	Preis:
635 x 635 x 1510/1995	400 V / 7,10 kW	<b>90813007</b>	<b>7.550,00 €</b>

### mit VapoStop, Enthärter, Flüssigreiniger- und Klarspülerdosierung

B x T x H/mm:	Anschlusswert:	Artikel-Nr.:	Preis:
635 x 635 x 1510/1995	400 V / 7,10 kW	<b>90813008</b>	<b>8.850,00 €</b>



## Zulauftisch rechts, mit Becken und Ablagebord

- › Becken: 400 x 400 x 250 mm
- › Ablauf: 1 1/2"
- › Füße: höhenverstellbar (-10/+50 mm)

B x T x H/mm:	Artikel-Nr.:	Preis:
700 x 740 x 850	<b>90810010</b>	<b>615,00 €</b>
1100 x 740 x 850	<b>90810011</b>	<b>679,00 €</b>



## Zulauftisch links, mit Becken und Ablagebord

- › Becken: 400 x 400 x 250 mm
- › Ablauf: 1 1/2"
- › Füße: höhenverstellbar (-10/+50 mm)

B x T x H/mm:	Artikel-Nr.:	Preis:
700 x 740 x 850	<b>90810012</b>	<b>615,00 €</b>
1100 x 740 x 850	<b>90810013</b>	<b>679,00 €</b>

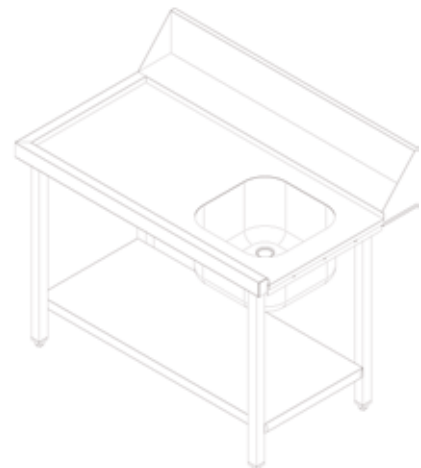

## Ablauftisch, mit Ablagebord

- › Füße: höhenverstellbar (-10/+50 mm)

B x T x H/mm:	Artikel-Nr.:	Preis:
700 x 640 x 850	<b>90810014</b>	<b>370,00 €</b>
1100 x 640 x 850	<b>90810015</b>	<b>425,00 €</b>



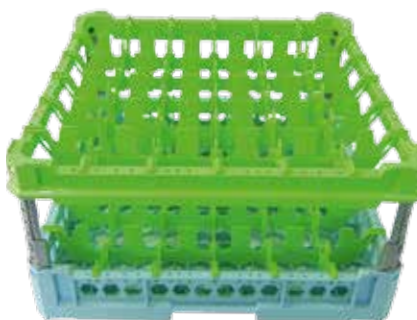
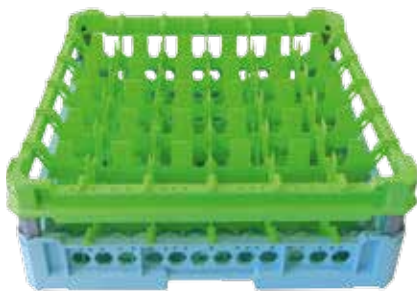

## Ein einziger Korb für verschiedene Gläserhöhen – das intelligente höhenverstellbare System

- › Korbgröße 500 x 500 mm für alle gewerblichen Spülmaschinen
- › offene Korbstruktur für optimale Waschergebnisse
- › höhenverstellbare Aufsatzrahmen für Gläser bis 340 mm Höhe
- › Eckstreben mehrfach höhenverstellbar und vormontiert
- › Aufsatzrahmen je nach Glasdurchmesser farblich differenziert
- › Bestückung von außen leicht erkennbar
- › stapelbar und bestens geeignet für Transport und Lagerung

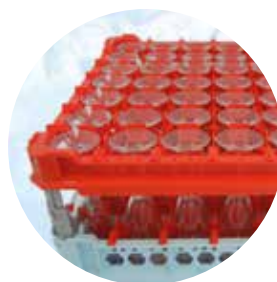

### Varianten:

- › Glashöhe 65-120 mm: 1 x Aufsatzrahmen
- › Glashöhe 120-240 mm: 1 x Extender (höhenverstellbar)
- › Glashöhe 240-340 mm: 2 x Extender (höhenverstellbar)



### Kit, 20 Stück

- › zur Höhenverstellung Gläserkörbe

H/mm:

240/340

Artikel-Nr.:

90810009

Preis:

4,00 €

## Höhenverstellbarer Gläserkorb, 9 Fächer, 149 x 149 mm

B x T x H/mm:	Zubehör:	Glashöhe/mm:	Artikel-Nr.:	Preis:
500 x 500 x 120/240	1 x Extender	120-240	<b>90816015</b>	<b>24,00 €</b>
500 x 500 x 240/340	2 x Extender	240-340	<b>90816016</b>	<b>29,00 €</b>

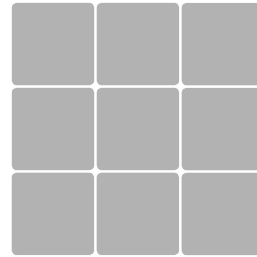

## Höhenverstellbarer Gläserkorb, 16 Fächer, 113 x 113 mm

B x T x H/mm:	Zubehör:	Glashöhe/mm:	Artikel-Nr.:	Preis:
500 x 500 x 65	-	65	<b>90816017</b>	<b>15,00 €</b>
500 x 500 x 65/120	1 x Aufsatz	65-120	<b>90816018</b>	<b>22,00 €</b>
500 x 500 x 120/240	1 x Extender	120-240	<b>90816019</b>	<b>28,00 €</b>
500 x 500 x 240/340	2 x Extender	240-340	<b>90816020</b>	<b>33,00 €</b>

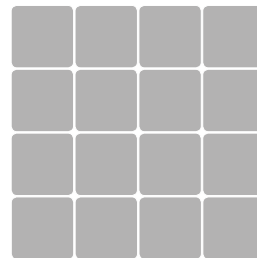

## Höhenverstellbarer Gläserkorb, 25 Fächer, 88 x 88 mm

B x T x H/mm:	Zubehör:	Glashöhe/mm:	Artikel-Nr.:	Preis:
500 x 500 x 65	-	65	<b>90816021</b>	<b>16,00 €</b>
500 x 500 x 65/120	1 x Aufsatz	65-120	<b>90816022</b>	<b>24,00 €</b>
500 x 500 x 120/240	1 x Extender	120-240	<b>90816023</b>	<b>32,00 €</b>
500 x 500 x 240/340	2 x Extender	240-340	<b>90816024</b>	<b>37,00 €</b>

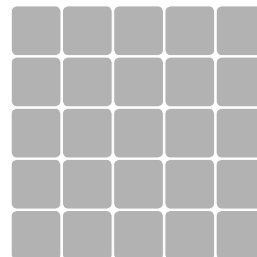

## Höhenverstellbarer Gläserkorb, 36 Fächer, 73 x 73 mm

B x T x H/mm:	Zubehör:	Glashöhe/mm:	Artikel-Nr.:	Preis:
500 x 500 x 65	-	65	<b>90816025</b>	<b>18,00 €</b>
500 x 500 x 65/120	1 x Aufsatz	65-120	<b>90816026</b>	<b>26,00 €</b>
500 x 500 x 120/240	1 x Extender	120-240	<b>90816027</b>	<b>35,00 €</b>
500 x 500 x 240/340	2 x Extender	240-340	<b>90816028</b>	<b>41,00 €</b>

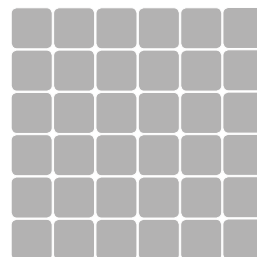

## Höhenverstellbarer Gläserkorb, 49 Fächer, 63 x 63 mm

B x T x H/mm:	Zubehör:	Glashöhe/mm:	Artikel-Nr.:	Preis:
500 x 500 x 65	-	65	<b>90816029</b>	<b>20,00 €</b>
500 x 500 x 65/120	1 x Aufsatz	65-120	<b>90816030</b>	<b>28,00 €</b>
500 x 500 x 120/240	1 x Extender	120-240	<b>90816031</b>	<b>40,00 €</b>
500 x 500 x 240/340	2 x Extender	240-340	<b>90816032</b>	<b>44,00 €</b>

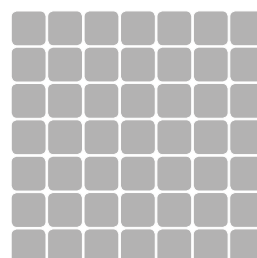



## Universalkorb grobmaschiges Bodengitter

› für Großteile

B x T x H/mm: 500 x 500 x 95  
Artikel-Nr.: **90816001**

Preis: **11,00 €**



## Universalkorb feinmaschiges Bodengitter

› für Besteck und Kleinteile

B x T x H/mm: 500 x 500 x 95  
Artikel-Nr.: **90816003**

Preis: **13,00 €**



## Universalkorb, hoch grobmaschiges Bodengitter

› für Großteile

B x T x H/mm: 500 x 500 x 145  
Artikel-Nr.: **90816002**

Preis: **18,00 €**



## Universalkorb, hoch feinmaschiges Bodengitter

› für Besteck und Kleinteile

B x T x H/mm: 500 x 500 x 145  
Artikel-Nr.: **90816004**

Preis: **20,00 €**



## Tellerkorb für 8 große Teller

- › für 8 große Teller
- › Teller: ø max. 465 mm

B x T x H/mm: 500 x 500 x 95  
 Artikel-Nr.: **90816007**

Preis: **18,00 €**



## Tellerkorb für 8 große Teller mit Stoßschutz

- › für 8 große Teller
- › Teller: ø max. 465 mm

B x T x H/mm: 500 x 500 x 120/240  
 Artikel-Nr.: **90816008**

Preis: **25,00 €**



## Tellerkorb für 15 Teller

- › für 15 Speise- und Suppenteller
- › Teller: ø max. 280 mm

B x T x H/mm: 500 x 500 x 95  
 Artikel-Nr.: **90816005**

Preis: **20,00 €**



## Tellerkorb für 15 Teller mit Stoßschutz

- › für 15 Speise- und Suppenteller
- › Teller: ø max. 280 mm

B x T x H/mm: 500 x 500 x 120/240  
 Artikel-Nr.: **90816006**

Preis: **27,00 €**



### Tassenkorb für 28 Tassen

- › für 28 Tassen
- › Tasse: ø 63 x 73 mm
- › Untertasse: ø 150 mm

B x T x H/mm: 500 x 500 x 145  
 Artikel-Nr.: **90816009**

Preis: **35,00 €**



### Tablettkorb, 8 Fast Food Tablett

- › für 8 Tablett (Fast Food Größe)

B x T x H/mm: 500 x 500 x 95  
 Artikel-Nr.: **90816010**

Preis: **17,00 €**



### Tablettkorb, 8 Mensa Tablett

- › für 8 Tablett (Mensa Größe)

B x T x H/mm: 500 x 500 x 95  
 Artikel-Nr.: **90816011**

Preis: **16,00 €**



### Tablettkorb, offen für 8 Gastro-Norm Tablett

- › für 8 Tablett (Gastro-Norm Größe)

B x T x H/mm: 500 x 500 x 95  
 Artikel-Nr.: **90816012**

Preis: **23,00 €**



## Deckel für Spülkörbe 500 x 500 mm

B x T x H/mm: 550 x 550 x 65  
Artikel-Nr.: **90816014**

Preis: **18,00 €**



## Besteckkorb, 8 Fächer á 89 x 89 x 112 mm

B x T x H/mm: 500 x 250 x 184  
Artikel-Nr.: **816064**

Preis: **13,00 €**



## Besteckkorb

B x T x H/mm: 110 x 110 x 135  
Artikel-Nr.: **90816013**

Preis: **3,00 €**



## Korbroller für Spülkörbe 500 x 500 mm

› mit Auffangwanne und Bremsen

B x T x H/mm: 530 x 530 x 160  
Artikel-Nr.: **90956007**

Preis: **66,00 €**



## Korbroller für Spülkörbe 500 x 500 mm

› mit Auffangwanne

B x T x H/mm: 530 x 530 x 160  
Artikel-Nr.: **90956006**

Preis: **57,00 €**



## Kunststoffabdeckung für Spülkörbe 500 x 500 mm

› mit zwei Reißverschlüssen

B x T x H/mm: 500 x 500 x 1600  
Artikel-Nr.: **90810008**

Preis: **54,00 €**



## Einhebelmischbatterie, Ellbogen-Bedienung mit Schwenkhahn, 2-Loch-Wandmontage

- › für Zweiloch-Wandmontage
- › Mittelabstand Anschluss: 155 mm
- › Gewinde-Anschluss:  $\varnothing$  1/2"
- › Wasserdurchsatz: 20 l/min.

T x H/mm:	Artikel-Nr.:	Preis:
150 x 300	<b>90821013</b>	<b>125,00 €</b>



## Mischbatterie mit Schwenkhahn

- › Tischbohrung:  $\varnothing$  29 mm
- › Anschlussgewinde:  $\varnothing$  3/4"
- › Durchfluss: 80 l/min.
- › schräge Handgriffe

**Auslauf:  $\varnothing$  25 x 250 x 150 mm**

T x H/mm:	Artikel-Nr.:	Preis:
250 x 335	<b>90821010</b>	<b>128,00 €</b>

**Auslauf:  $\varnothing$  25 x 300 x 150 mm**

T x H/mm:	Artikel-Nr.:	Preis:
300 x 335	<b>90821011</b>	<b>128,00 €</b>



## Mischbatterie mit Ellbogen-Bedienhebel und Schwenkhahn

- › Tischbohrung:  $\varnothing$  29 mm
- › Anschlussgewinde:  $\varnothing$  1/2"
- › Durchfluss: 35 l/min.

### Auslauf: $\varnothing$ 25 x 225 x 150 mm

T x H/mm:	Artikel-Nr.:	Preis:
300 x 320	<b>90821008</b>	<b>180,00 €</b>

### Auslauf: $\varnothing$ 25 x 275 x 150 mm

T x H/mm:	Artikel-Nr.:	Preis:
350 x 320	<b>90821009</b>	<b>180,00 €</b>



## Einhebelmischbatterie, Ellbogen-Bedienung und Schwenkhahn für Einlochmontage

- › empfohlene Lochbohrung:  $\varnothing$  30 mm
- › Gewinde-Anschluss:  $\varnothing$  3/8"
- › Wasserdurchsatz: 20 l/min.

T x H/mm:	Artikel-Nr.:	Preis:
370 x 300	<b>90821012</b>	<b>69,00 €</b>





## Mischbatterie mit Schwenkhahn

- › Tischbohrung:  $\varnothing$  29 mm
- › Anschlussgewinde:  $\varnothing$  1/2"
- › Durchfluss: 60 l/min.

### Auslauf: $\varnothing$ 25 x 250 x 150 mm

B x T x H/mm:	Artikel-Nr.:	Preis:
250 x 33	<b>90821004</b>	<b>128,00 €</b>

### Auslauf: $\varnothing$ 25 x 300 x 150 mm

B x T x H/mm:	Artikel-Nr.:	Preis:
300 x 335	<b>90821005</b>	<b>128,00 €</b>



## Einhebelmischbatterie mit Schwenkhahn, Einlochmontage

- › empfohlene Lochbohrung:  $\varnothing$  50 mm
- › Gewinde-Anschluss:  $\varnothing$  1/2"
- › Wasserdurchsatz: 26 l/min.

T x H/mm:	Artikel-Nr.:	Preis:
300 x 385	<b>90821001</b>	<b>182,00 €</b>



## Einhebelmischbatterie auf Säule mit Schwenkhahn für Einlochmontage

- › empfohlene Lochbohrung:  $\varnothing$  50 mm
- › Gewinde-Anschluss:  $\varnothing$  1/2"
- › Wasserdurchsatz: 26 l/min.
- › Hebel mit Kugel

T x H/mm:	Artikel-Nr.:	Preis:
300 x 675	<b>90821002</b>	<b>252,00 €</b>

## Einhebelmischbatterie auf Säule mit Schwenkhahn für Einlochmontage

- › empfohlene Lochbohrung:  $\varnothing$  50 mm
- › Gewinde-Anschluss:  $\varnothing$  1/2"
- › Wasserdurchsatz: 26 l/min.
- › Hebel ohne Kugel

T x H/mm:	Artikel-Nr.:	Preis:
300 x 675	<b>90821003</b>	<b>225,00 €</b>



## Mischbatterie, extra lange Säule, mit Schwenkhahn

- › Tischbohrung:  $\varnothing$  50 mm
- › Anschlussgewinde:  $\varnothing$  1/2"
- › Durchfluss: 80 l/min.
- › Edelstahlsäule:  $\varnothing$  55 mm, H 120 mm

### Auslauf: $\varnothing$ 25 x 250 x 150 mm

B x T x H/mm:	Artikel-Nr.:	Preis:
300 x 475	<b>90821006</b>	<b>199,00 €</b>

### Auslauf: $\varnothing$ 25 x 300 x 150 mm

B x T x H/mm:	Artikel-Nr.:	Preis:
450 x 475	<b>90821007</b>	<b>199,00 €</b>





## Geschirr-Waschbrause mit Einhebelmischer und Schwenkhahn, Zweilochmontage

- › Mittelabstand Anschluss: 155 mm
- › empfohlene Lochbohrung:  $\varnothing$  21 mm
- › Gewinde-Anschluss:  $\varnothing$  1/2"
- › Wasserdurchsatz: 26 l/min.

T x H/mm:	Artikel-Nr.:	Preis:
400 x 1400	<b>90822001</b>	<b>459,00 €</b>



## Geschirr-Waschbrause, Zweilochmontage mit Schwenkhahn

- › Zweiloch-Standbatterie
- › mit Schwenkhahn
- › mit Umstellhebel Auslauf/Brause
- › Tischbohrung:  $\varnothing$  230 mm
- › Anschlussgewinde:  $\varnothing$  1/2"
- › Edelstahlschlauch: 1200 mm
- › Wandhalter: 115 mm
- › Wasserdurchfluss Handbrause: 16 l/min.
- › Wasserdurchfluss Standrohrventil: 40 l/min.

T x H/mm:	Artikel-Nr.:	Preis:
400 x 1040	<b>90822005</b>	<b>359,00 €</b>



## Geschirr-Waschbrause mit Schwenkhahn, Zweilochmontage

- › Mittelabstand Anschluss: 15,5 mm
- › empfohlene Lochbohrung:  $\varnothing$  21 mm
- › Gewinde-Anschluss:  $\varnothing$  1/2"
- › Wasserdurchsatz Brause: 16 l/min., Hahn: 40 l/min.

T x H/mm:	Artikel-Nr.:	Preis:
400 x 1080	<b>90822002</b>	<b>349,00 €</b>

## Geschirr-Waschbrause für Einlochmontage mit Ellbogen-Bedienhebel und Schwenkhahn

- › Einlochbatterie
- › mit Ellbogen-Bedienhebel und Schwenkhahn
- › Tischbohrung: ø 290 mm
- › Anschlussgewinde: ø 1/2"
- › Edelstahlschlauch: 1050 mm
- › Wandhalter: 115 mm
- › Wasserdurchfluss: 16 l/min.

T x H/mm:	Artikel-Nr.:	Preis:
400 x 1080	<b>90822004</b>	<b>312,00 €</b>



## Geschirr-Waschbrause, Einlochmontage

- › Tischbohrung: ø 290 mm
- › Anschlussgewinde: ø 1/2"
- › Edelstahlschlauch: 1200 mm
- › Wandhalter: 115 mm
- › Wasserdurchfluss: 16 l/min.

T x H/mm:	Artikel-Nr.:	Preis:
400 x 1040	<b>90822003</b>	<b>298,00 €</b>





## Geschirr-Waschbrause, für Zweiloch-Wandmontage mit Schwenkhahn

- › Zweiloch-Wandbatterie
- › mit Schwenkhahn
- › mit Umstellhebel Auslauf/Brause
- › Anschlussgewinde:  $\varnothing$  1/2"
- › Edelstahlschlauch: 1200 mm
- › Wandhalter: 115 mm
- › Wasserdurchfluss Handbrause: 16 l/min.
- › Wasserdurchfluss Standrohrventil: 40 l/min.

B x T x H/mm:	Artikel-Nr.:	Preis:
380 x 1040	<b>90822006</b>	<b>359,00 €</b>



## Geschirr-Waschbrause, Einlochmontage mit Schwenkhahn

- › Einlochmischbatterie
- › Standrohrventil
- › mit Schwenkhahn
- › Tischbohrung:  $\varnothing$  29 mm
- › Anschlussgewinde:  $\varnothing$  1/2"
- › Edelstahlschlauch: 1050 mm
- › Wandhalter: 115 mm
- › Wasserdurchfluss Handbrause: 16 l/min.
- › Wasserdurchfluss Standrohrventil: 40 l/min.

B x T x H/mm:	Artikel-Nr.:	Preis:
400 x 1050	<b>90822007</b>	<b>349,00 €</b>

## Geschirr-Waschbrausen mit Einhebelmischbatterie Einlochmontage

- › Standardbrausekopf
- › für Einpunkt-Plattenanschluss
- › ohne Zwischenhahn
- › Tischbohrung: ø 38 mm
- › Anschlussgewinde: 1/2" und für 15 mm Kupferrohr
- › Edelstahlschlauch inkl. Handgriff: 1200 mm
- › Wandhalter: 136 mm
- › Wasserdurchfluss: 16 l/min.

T x H/mm:	Artikel-Nr.:	Preis:
414 x 994	<b>90822008</b>	<b>239,00 €</b>



## Geschirr-Waschbrausen mit Einhebelmischbatterie und Schwenkhahn, Einlochmontage

- › Standardbrausekopf
- › für Einpunkt-Plattenanschluss
- › mit Zwischenhahn
- › Lochbohrung: ø 38 mm
- › Auslauf: 305 mm
- › Anschlussgewinde: 1/2" und für 15mm Kupferrohr
- › Edelstahlschlauch inkl. Handgriff: 1200 mm
- › Wandhalter: 136 mm
- › Wasserdurchfluss: 16 l/min.

T x H/mm:	Artikel-Nr.:	Preis:
414 x 1067	<b>90822009</b>	<b>256,00 €</b>





## Sensormischbatterie

- › Betriebsdruck: 0,3-10 bar, Durchflussmenge: ca. 6,5 l/min. (3 bar)
- › max. Wassertemperatur: 80°C
- › Strahlregler: Spar-Strahlregler, Kaskade (selbstreinigend)
- › Druckschläuche: 350 mm, Eckventilanschluss: G 3/8"
- › Schmutzsiebe: 0,5 mm Maschenweite
- › Sensorempfindlichkeit: permanent automatisch selbsteinmessend
- › Wassernachlaufzeit: 1 Sekunde voreingestellt (0-10 Sekunden einstellbar)
- › Dauer-Ein-Laufzeit und Hygienespülung-Laufzeit: 2 Minuten voreingestellt (0,5-20 Minuten einstellbar)
- › Kurz-Aus: 2 Minuten (fixiert)
- › Normen: DIN EN 200, Geräuschkategorie I, P-IX 9575 / IA, CE

### Netzbetrieb AP Steckernetzgerät 230 V / 6 V

B x T x H/mm:	Anschlusswert:	Artikel-Nr.:	Preis:
38 x 110 x 134	230 V / 6 V	<b>90821014</b>	<b>340,00 €</b>

### Batterie 6 V Lithium CRP 2

B x T x H/mm:	Anschlusswert:	Artikel-Nr.:	Preis:
38 x 110 x 133	6 V	<b>90821015</b>	<b>322,00 €</b>



## Sensormischbatterie, Einhebelbedienung

- › Messinggehäuse, verchromt
- › mit Sensor und Temperaturmischung
- › mit diebstahlsicherer Batteriebox
- › mit Rückschlagventil, Betriebsdruck: 0,3-10 bar
- › Durchflussmenge Einhebelmischer: ca. 11 l/min. (3 bar), Sensor: ca. 5 l/min. (1-5 bar)
- › Druckschläuche: 350 mm, Eckventilanschluss: G 3/8"
- › Schmutzsiebe: 0,5 mm Maschenweite
- › Sensorempfindlichkeit: selbsteinmessend
- › Sensorbereich: Objekterkennung über Nahsensorik
- › Dauer-Ein-Laufzeit und Hygienespülung-Laufzeit einstellbar
- › Normen: DIN EN 200, CE

### Netzbetrieb AP Steckernetzgerät 230 V / 6 V

B x T x H/mm:	Anschlusswert:	Artikel-Nr.:	Preis:
54 x 242 x 375	230 V	<b>90821017</b>	<b>557,00 €</b>

### Batterie 6 V Lithium CRP 2

B x T x H/mm:	Anschlusswert:	Artikel-Nr.:	Preis:
54 x 242 x 375	6 V	<b>90821016</b>	<b>533,00 €</b>



## Sensor-Wandbatterie mit Thermostat

- › Betriebsdruck: 0,3-10 bar
- › Durchflussmenge: ca. 4 l/min. (3 bar)
- › max. Wassertemperatur: 80°C
- › Spar-Strahlregler, Kaskade (selbstreinigend)
- › Sensorempfindlichkeit selbsteinmessend
- › Wassernachlaufzeit: 1 Sekunde voreingestellt
- › Dauer-Ein-Laufzeit: 2 Minuten voreingestellt
- › Hygienespülung-Laufzeit: 2 Minuten (fixiert), Kurz-Aus: 2 Minuten (fixiert)
- › DIN EN 200, Geräuschklasse I, P-IX 9575 / IA, CE
- › inkl. S-Anschlüsse 3/4" und Rosetten
- › Batterie: 6 V Lithium CRP 2
- › Lochabstand: 150 mm



### Auslauf 200 mm von der Wand

B x T x H/mm:	Anschlusswert:	Artikel-Nr.:	Preis:
260 x 200 x 105	6 V	<b>90821022</b>	<b>580,00 €</b>

### Auslauf 260 mm von der Wand

B x T x H/mm:	Anschlusswert:	Artikel-Nr.:	Preis:
260 x 200 x 105	6 V	<b>90821023</b>	<b>593,00 €</b>

## Sensormischbatterie

- › Betriebsdruck: 0,3-10 bar
- › Durchflussmenge: 5,7 l/min. (3 bar)
- › max. Wassertemperatur: 80°C
- › Strahlregler RC
- › Druckschläuche: 350 mm
- › Eckventilanschluss: G 3/8"
- › Sensorempfindlichkeit selbsteinmessend
- › Wassernachlaufzeit: 1 Sekunde voreingestellt, Kurz-Aus: 2 Minuten (fixiert)
- › Dauer-Ein-Laufzeit und Hygiene-Laufzeit: 2 Minuten voreingestellt
- › DIN EN 200CE
- › Batterie: 4x 1,5 V Alkaline AA



### Batteriebetrieb

T x H/mm:	Anschlusswert:	Artikel-Nr.:	Preis:
170 x 250	6 V	<b>90821024</b>	<b>499,00 €</b>

### Netzbetrieb

T x H/mm:	Anschlusswert:	Artikel-Nr.:	Preis:
170 x 250	230 V / 6 V	<b>90821025</b>	<b>515,00 €</b>



## Sensor Aufputz-Wandbatterie, Edelstahl

- › Betriebsdruck: 0,3-10 bar
- › Durchflussmenge ca. 6,5 l/min. (3 bar)
- › max. Wassertemperatur: 80°C
- › Strahlregler: Spar-Strahlregler, Kaskade (selbstreinigend)
- › Druckschläuche: 350 mm
- › Eckventilanschluss: G 3/8"
- › Schmutzsiebe: 0,5 mm Maschenweite
- › Sensorempfindlichkeit selbsteinmessend
- › Wassernachlaufzeit einstellbar
- › Dauer-Ein-Laufzeit und Hygienespülung-Laufzeit einstellbar
- › DIN EN 200, Geräuschkategorie I, P-IX 9575 / IA, CE

### Auslauf: 198 mm, Batteriebetrieb

B x T x H/mm:	Anschlusswert:	Artikel-Nr.:	Preis:
240 x 198 x 200	6 V	<b>90821018</b>	<b>519,00 €</b>

### Auslauf: 172 mm, Batteriebetrieb

B x T x H/mm:	Anschlusswert:	Artikel-Nr.:	Preis:
240 x 172 x 200	6 V	<b>90821019</b>	<b>547,00 €</b>



## Sensor Aufputz-Wandbatterie mit Thermostat, Edelstahl

- › Betriebsdruck: 0,3-10 bar
- › Durchflussmenge: ca. 6,5 l/min. (3 bar)
- › max. Wassertemperatur: 80°C
- › Strahlregler: Spar-Strahlregler, Kaskade (selbstreinigend)
- › Druckschläuche: 350 mm
- › Eckventilanschluss: G 3/8"
- › Schmutzsiebe: 0,5 mm Maschenweite
- › Sensorempfindlichkeit selbsteinmessend
- › Wassernachlaufzeit einstellbar
- › Dauer-Ein-Laufzeit und Hygienespülung-Laufzeit einstellbar
- › DIN EN 200, Geräuschkategorie I, P-IX 9575 / IA, CE

### Auslauf: 198 mm, Batteriebetrieb

B x T x H/mm:	Anschlusswert:	Artikel-Nr.:	Preis:
240 x 198 x 200	6 V	<b>90821020</b>	<b>563,00 €</b>

### Auslauf: 172 mm, Batteriebetrieb

B x T x H/mm:	Anschlusswert:	Artikel-Nr.:	Preis:
240 x 198 x 200	6 V	<b>90821021</b>	<b>599,00 €</b>

## Schlauchaufroller, automatisch mit 3,6 m Schlauch

- › Wandmontage, mit automatischem Schlauchaufroller
- › mit Spritzpistole
- › Gewindeanschlussstutzen: 3/8"
- › max. Wassertemperatur bis 60°C bei 8,6 bar
- › druckfest bis 8,6 bar bei 60°C
- › Wasserdurchlaufmenge 13/min.
- › ohne Rückschlagventil
- › Schlauchtrommel drehbar: nein
- › Lieferung solange der Vorrat reicht

B x T x H/mm:	Artikel-Nr.:	Preis:
130 x 287 x 234	90825001	1.030,00 €



## Schlauchaufroller, automatisch mit 4,5 m Schlauch

- › Wandmontage, mit automatischem Schlauchaufroller
- › mit automatischem Schlauchaufroller
- › mit Spritzpistole
- › Gewindeanschlussstutzen: 3/8"
- › max. Wassertemperatur bis 60°C bei 8,6 bar
- › druckfest bis 8,6 bar bei 60°C
- › Wasserdurchlaufmenge: 18/min.
- › ohne Rückschlagventil
- › Schlauchtrommel drehbar: nein
- › Lieferung solange der Vorrat reicht

B x T x H/mm:	Artikel-Nr.:	Preis:
184 x 381 x 365	90825002	1.440,00 €



## Kombidämpfer-Handbrause, automatisch mit 1,83 m Schlauch

- › Edelstahlgehäuse
- › integrierter Handbrause
- › Schlauchlänge: 1,83 m
- › Schlauch: 1/4"
- › mit automatischem Schlauchaufroller
- › für Wandmontage
- › Gewindeanschlussstutzen: 1/4"
- › max. Wassertemperatur bis 60°C
- › druckfest bis 8,6 bar
- › Wasserdurchlaufmenge: 6,65 l/min. bei 4,1 bar

B x T x H/mm:	Artikel-Nr.:	Preis:
229 x 313 x 96	90210011	575,00 €





## Handwasch-Ausgussbecken mit Mischbatterie und zweiter Lochbohrung für Sensormischbatterie

- › kombiniert
- › komplett aus Edelstahl 18/10
- › mit Aufkantung, Mischbatterie vorne rechts und Standrohr
- › mit zweiter Lochbohrung hinten links für Sensormischbatterie
- › Ausgussbecken an Abfluss angeschlossen
- › Sensormischbatterie zur Selbstmontage optional erhältlich

B x T x H/mm:	Artikel-Nr.:	Preis:
500 x 600 x 850	<b>90841010</b>	<b>369,00 €</b>



## Handwasch-Ausgussbecken mit Mischbatterie und zweiter Lochbohrung für Sensormischbatterie

- › kombiniert
- › komplett aus Edelstahl 18/10
- › mit Aufkantung, Mischbatterie vorne rechts und Standrohr
- › mit zweiter Lochbohrung hinten links für Sensormischbatterie
- › Ausgussbecken an Abfluss angeschlossen
- › Sensormischbatterie zur Selbstmontage optional erhältlich

B x T x H/mm:	Artikel-Nr.:	Preis:
500 x 700 x 850	<b>90841011</b>	<b>369,00 €</b>

## Falthandtuch-Spender, 400 Blatt, Edelstahl matt

- › Gehäuse: Edelstahl AISI 304 matt
- › für Handtuchpapier C- und Z-Faltung
- › Sichtfenster zur Kontrolle des Vorrates
- › Sicherheitsschloss gegen Diebstahl
- › Befestigungsmaterial: Edelstahl

B x T x H/mm:	Artikel-Nr.:	Preis:
280 x 102 x 365	<b>90854001</b>	<b>68,00 €</b>



## Seifenspender 1,2 l, Edelstahl matt

- › Gehäuse: Edelstahl AISI 304 matt
- › Innenbehälter: Kunststoff
- › Entnahme durch Pumphebel
- › Sichtfenster zur Kontrolle des Vorrates

B x T x H/mm:	Artikel-Nr.:	Preis:
100 x 170 x 320	<b>90853001</b>	<b>61,00 €</b>





## Servierwagen, 2 Borde

- › Edelstahlausführung
- › tiefgezogene, eingeschweißte Borde
- › Borde mit ringsumlaufendem Profilrand
- › Profilrand 10 mm abgesenkt und 35 mm abgekantet
- › Tragkraft je Bord: 40 kg
- › 4 Lenkrollen ø 125 mm, 2 mit Totalfeststellern

### Ausführung: Edelstahl CNS

B x T x H/mm:	B x T/mm (Borde):	Artikel-Nr.:	Preis:
695 x 495 x 896	600 x 400	<b>90953001</b>	<b>199,00 €</b>
1095 x 695 x 964	1000 x 600	<b>90953007</b>	<b>282,00 €</b>

### Ausführung: Edelstahl nickelfrei

B x T x H/mm:	B x T/mm (Borde):	Artikel-Nr.:	Preis:
895 x 595 x 949	800 x 500	<b>90953005</b>	<b>176,00 €</b>



## Servierwagen, 3 Borde

- › Edelstahlausführung
- › tiefgezogene, eingeschweißte Borde
- › Borde mit ringsumlaufendem Profilrand
- › Profilrand 10 mm abgesenkt und 35 mm abgekantet
- › Tragkraft je Bord: 40 kg
- › 4 Lenkrollen ø 125 mm, 2 mit Totalfeststellern

### Ausführung: Edelstahl CNS

B x T x H/mm:	B x T/mm (Borde):	Artikel-Nr.:	Preis:
695 x 495 x 896	600 x 400	<b>90953002</b>	<b>215,00 €</b>
895 x 595 x 949	800 x 500	<b>90953004</b>	<b>236,00 €</b>
1095 x 695 x 960	1000 x 600	<b>90953008</b>	<b>347,00 €</b>

### Ausführung: Edelstahl nickelfrei

B x T x H/mm:	B x T/mm (Borde):	Artikel-Nr.:	Preis:
895 x 595 x 949	800 x 500	<b>90953006</b>	<b>220,00 €</b>

## Servierwagen mit 3 Auflagen, CAMBRO

- › Randschienen und leicht texturierte Polypropylenfächer verhindern das Herunterfallen von Gegenständen
- › senkrechte Aluminiumstützen
- › wird zerlegt geliefert

B x T x H/mm:	Nutzlast/kg:	Artikel-Nr.:	Preis:
1015 x 540 x 950	180	<b>90953009</b>	<b>229,00 €</b>



## Regalwagen, 18 x GN 1/1, Längseinschub

- › Edelstahlausführung
- › geeignet für GN 1/1, GN 2/3, GN 1/2 und GN 1/3
- › U-Schienen gemäß DIN EN 18867-2
- › mit beidseitiger Kipp- und Durchschubsicherung
- › 4 Lenkrollen ø 125 mm, 2 mit Totalfeststellern
- › Gesamt-Tragkraft: 90 kg

B x T x H/mm:	Bemerkung:	Artikel-Nr.:	Preis:
619 x 454 x 1661	Längseinschub	<b>90952001</b>	<b>312,00 €</b>



## Regalwagen, 36 x GN 1/1, Quereinschub

- › Edelstahlausführung
- › geeignet für GN 2/1 und GN 2/4
- › U-Schienen gemäß DIN EN 18867-2
- › mit beidseitiger Kipp- und Durchschubsicherung
- › 4 Lenkrollen ø 125 mm, 2 mit Totalfeststellern
- › Gesamt-Tragkraft: 180 kg

B x T x H/mm:	Bemerkung:	Artikel-Nr.:	Preis:
739 x 659 x 1663	Breiteinschub	<b>90952002</b>	<b>341,00 €</b>





## Tellertransportwagen, 1-fach, niedrige Ausführung

- › Edelstahlausführung
- › niedrige Variante
- › einseitig beschichtbar
- › für max. 135 Geschirrtteile
- › Gesamt-Tragkraft: 120 kg
- › 4 Lenkrollen ø 125 mm, 2 mit Totalfeststellern

B x T x H/mm:	Bemerkung:	Artikel-Nr.:	Preis:
995 x 485 x 766	1-fach	<b>90952003</b>	<b>359,00 €</b>



## Tellertransportwagen, 2-fach, niedrige Ausführung

- › Edelstahlausführung
- › niedrige Variante
- › zweiseitig beschichtbar
- › für max. 135 Geschirrtteile
- › Gesamt-Tragkraft: 270 kg
- › 4 Lenkrollen ø 125 mm, 2 mit Totalfeststellern

B x T x H/mm:	Bemerkung:	Artikel-Nr.:	Preis:
995 x 795 x 766	2-fach	<b>90952004</b>	<b>569,00 €</b>



## Tellertransportwagen, 6-fach, verstellbar, CAMBRO

- › für runde, quadratische und ovale Teller, ø 110-330 mm
- › unterschiedliche Kombinationen verschiedener Teller und Platten möglich
- › Fassungsvermögen: 180-480 Teller, oder 45-60 Teller pro Stapel
- › 4 Lenkrollen mit Bremse plus ein zusätzliches starres Rad in der Mitte

B x T x H/mm:	Bemerkung:	Artikel-Nr.:	Preis:
1020 x 880 x 880	6-fach	<b>90952007</b>	<b>969,00 €</b>



## Tellertransportwagen, 1-fach, hohe Ausführung

- › Edelstahlausführung
- › hohe Variante
- › einseitig beschichtbar
- › für max. 135 Geschirrtteile
- › Gesamt-Tragkraft: 120 kg
- › 4 Lenkrollen ø 125 mm, 2 mit Totalfeststellern

B x T x H/mm:	Bemerkung:	Artikel-Nr.:	Preis:
995 x 485 x 951	1-fach	<b>90952005</b>	<b>479,00 €</b>



## Tellertransportwagen, 1-fach, hohe Ausführung

- › Edelstahlausführung
- › hohe Variante
- › zweiseitig beschichtbar
- › für max. 135 Geschirrtteile
- › Gesamt-Tragkraft: 270 kg
- › 4 Lenkrollen ø 125 mm, 2 mit Totalfeststellern

B x T x H/mm:	Bemerkung:	Artikel-Nr.:	Preis:
995 x 955 x 795	2-fach	<b>90952006</b>	<b>669,00 €</b>



## Besteckaufsatz für Tellertransportwagen

- › Besteckaufsatz für Tellertransportwagen

B x T x H/mm:	Bemerkung:	Artikel-Nr.:	Preis:
935 x 310 x 303	für 90952003-90952006	<b>90950001</b>	<b>155,00 €</b>





## Abfallsammler, 1-fach mit Fußhebel

- › Edelstahlausführung
- › für Abfälle oder Schmutzwäsche
- › passend für handelsübliche Transportsäcke
- › mit Fußhebel, Deckel und Gummi-Ring
- › 4 Lenkrollen ø 75 mm

B x T x H/mm:	Bemerkung:	Artikel-Nr.:	Preis:
350 x 496 x 913	1-fach	<b>90863001</b>	<b>345,00 €</b>



## Abfallsammler, 2-fach mit Fußhebel

- › Edelstahlausführung
- › für Abfälle oder Schmutzwäsche
- › passend für handelsübliche Transportsäcke
- › mit Fußhebel, Deckel und Gummi-Ring
- › 4 Lenkrollen ø 75 mm

B x T x H/mm:	Bemerkung:	Artikel-Nr.:	Preis:
680 x 496 x 913	2-fach	<b>90863002</b>	<b>522,00 €</b>



## Abfallsammler, 3-fach mit Fußhebel

- › Edelstahlausführung
- › für Abfälle oder Schmutzwäsche
- › passend für handelsübliche Transportsäcke
- › mit Fußhebel, Deckel und Gummi-Ring
- › 4 Lenkrollen ø 75 mm

B x T x H/mm:	Bemerkung:	Artikel-Nr.:	Preis:
1010 x 496 x 913	3-fach	<b>90863003</b>	<b>723,00 €</b>

## Korbtransportwagen, 5x 500er Körbe, mit Arbeitsplatte

- › Edelstahlausführung
- › für leere und bestückte Geschirrkörbe 500 x 500 mm
- › L-Auflageschienen mit beidseitiger Transportsicherung
- › Schienenabstand beträgt 150 mm
- › mit stabiler Arbeitsplatte
- › 4 Lenkrollen ø 125 mm, 2 mit Totalfeststellern
- › Gesamt-Tragkraft: 80 kg

B x T x H/mm:	Bemerkung:	Artikel-Nr.:	Preis:
638 x 630 x 1061	5 x 500er Körbe	<b>90956001</b>	<b>478,00 €</b>



## Korbtransportwagen, 10x 500er Körbe, mit Arbeitsplatte

- › Edelstahlausführung
- › für leere und bestückte Geschirrkörbe 500 x 500 mm
- › L-Auflageschienen mit beidseitiger Transportsicherung
- › Schienenabstand beträgt 150 mm
- › mit stabiler Arbeitsplatte
- › 4 Lenkrollen ø 125 mm, 2 mit Totalfeststellern
- › Gesamt-Tragkraft: 140 kg

B x T x H/mm:	Bemerkung:	Artikel-Nr.:	Preis:
1176 x 630 x 1058	10 x 500er Körbe	<b>90956002</b>	<b>645,00 €</b>



## Korbroller mit Griff für 500er Körbe

- › Edelstahlausführung
- › für leere und bestückte Geschirrkörbe 500 x 500 mm
- › mit stabilem Plattformrahmen 545 x 520 mm
- › 4 Lenkrollen ø 125 mm, 2 mit Totalfeststellern
- › Gesamt-Tragkraft: 80 kg

B x T x H/mm:	Bemerkung:	Artikel-Nr.:	Preis:
708 x 580 x 1021	für 500er Körbe	<b>90956003</b>	<b>315,00 €</b>





## Tellerstapler beheizt, Teller Ø 190 bis 260 mm

- › Edelstahlausführung mit Dämmung
- › 1 Stapelschacht, statisch beheizt, 3 Führungen je Röhre, verstellbar
- › für bis zu 72 Teller ohne Haube, für bis zu 83 Teller mit Haube
- › mit 1 Klarsichthaube, einwandig
- › Ein-/Aus-Schalter mit integrierter Anzeigefunktion
- › stufenlose thermostatische Temperaturregelung
- › 4 Lenkrollen Ø 125 mm, 2 mit Totalfeststellern
- › Gesamt-Tragkraft: 70 kg

B x T x H/mm:	Anschlusswert:	Artikel-Nr.:	Preis:
610 x 459 x 1072	230 V / 0,90 kW	<b>90951003</b>	<b>889,00 €</b>



## Tellerstapler beheizt, Teller Ø 270 bis 330 mm

- › Edelstahlausführung mit Dämmung
- › 1 Stapelschacht, statisch beheizt, 3 Führungen je Röhre, verstellbar
- › für bis zu 53 Teller ohne Haube, für bis zu 61 Teller mit Haube
- › mit 1 Klarsichthaube, einwandig
- › Ein-/Aus-Schalter mit integrierter Anzeigefunktion
- › stufenlose thermostatische Temperaturregelung
- › 4 Lenkrollen Ø 125 mm, 2 mit Totalfeststellern
- › Gesamt-Tragkraft: 80 kg

B x T x H/mm:	Anschlusswert:	Artikel-Nr.:	Preis:
710 x 529 x 1073	230 V / 0,90 kW	<b>90951004</b>	<b>984,00 €</b>



## Tellerstapler unbeheizt, Teller Ø 270 bis 330 mm

- › Edelstahlausführung
- › 2 Stapelschächte, 3 Führungen je Röhre, verstellbar
- › für bis zu 106 Teller ohne Haube, für bis zu 122 Teller mit Haube
- › 4 Lenkrollen Ø 125 mm, 2 mit Totalfeststellern
- › Gesamt-Tragkraft: 140 kg

B x T x H/mm:	Artikel-Nr.:	Preis:
1051 x 529 x 962	<b>90951002</b>	<b>799,00 €</b>

## Klarsichthaube für Tellerstapler

- › passend für 90951001, 90951003, 90951005

Ø x H/mm:	Artikel-Nr.:	Preis:
310 x 203	<b>90950002</b>	<b>49,00 €</b>

## Tellerstapler beheizt, Teller Ø 190 bis 260 mm

- › Edelstahlausführung mit Dämmung
- › 2 Stapelschächte, statisch beheizt, 3 Führungen je Röhre, verstellbar
- › für bis zu 144 Teller ohne Haube, für bis zu 166 Teller mit Haube
- › mit 2 Klarsichthauben, einwandig
- › Ein-/Aus-Schalter mit integrierter Anzeigefunktion
- › stufenlose thermostatische Temperaturregelung
- › 4 Lenkrollen Ø 125 mm, 2 mit Totalfeststellern
- › Gesamt-Tragkraft: 140 kg

B x T x H/mm:	Anschlusswert:	Artikel-Nr.:	Preis:
931 x 459 x 1071	230 V / 0,90 kW	<b>90951005</b>	<b>1.098,00 €</b>



## Tellerstapler beheizt, Teller Ø 270 bis 330 mm

- › Edelstahlausführung mit Dämmung
- › 2 Stapelschächte, statisch beheizt, 3 Führungen je Röhre, verstellbar
- › für bis zu 106 Teller ohne Haube, für bis zu 122 Teller mit Haube
- › mit 2 Klarsichthauben, einwandig
- › Ein-/Aus-Schalter mit integrierter Anzeigefunktion
- › stufenlose thermostatische Temperaturregelung
- › 4 Lenkrollen Ø 125 mm, 2 mit Totalfeststellern
- › Gesamt-Tragkraft: 140 kg

B x T x H/mm:	Anschlusswert:	Artikel-Nr.:	Preis:
1051 x 529 x 900	230 V / 1,50 kW	<b>90951006</b>	<b>1.225,00 €</b>



## Tellerstapler unbeheizt, Teller Ø 190 bis 260 mm

- › Edelstahlausführung
- › 2 Stapelschächte, 3 Führungen je Röhre, verstellbar
- › für bis zu 144 Teller ohne Haube, für bis zu 166 Teller mit Haube
- › 4 Lenkrollen Ø 125 mm, 2 mit Totalfeststellern
- › Gesamt-Tragkraft: 140 kg

B x T x H/mm:	Artikel-Nr.:	Preis:
930 x 459 x 958	<b>90951001</b>	<b>778,00 €</b>



## Klarsichthaube für Tellerstapler

- › passend für 90951002, 90951004, 90951006

Ø x H/mm:	Artikel-Nr.:	Preis:
380 x 203	<b>90950003</b>	<b>52,00 €</b>



## Geschirrstapler universal, beheizt

- › Edelstahlausführung mit Dämmung
- › 1 Stapelschacht, statisch beheizt
- › Stapelbühne: Edelstahlgitter 570 x 280 mm
- › für runde und eckige Teile bis 280 mm Kantenlänge
- › bis zu 21 Stapel je nach Geschirrgröße möglich
- › mit 2 Edelstahl-Führungsstäben
- › Ein-/Aus-Schalter mit integrierter Anzeigefunktion
- › stufenlose thermostatische Temperaturregelung
- › 4 Lenkrollen ø 125 mm, 2 mit Totalfeststellern
- › Gesamt-Tragkraft: 100 kg

B x T x H/mm:	Anschlusswert:	Artikel-Nr.:	Preis:
751 x 509 x 900	230 V / 1,50 kW	<b>90951008</b>	<b>1.688,00 €</b>



## Geschirrstapler universal, unbeheizt

- › Edelstahlausführung
- › 1 Stapelschacht
- › Stapelbühne: Edelstahlgitter 570 x 280 mm
- › für runde und eckige Teile bis 280 mm Kantenlänge
- › bis zu 21 Stapel je nach Geschirrgröße möglich
- › mit 2 Edelstahl-Führungsstäben
- › 4 Lenkrollen ø 125 mm, 2 mit Totalfeststellern
- › Gesamt-Tragkraft: 100 kg

B x T x H/mm:	Artikel-Nr.:	Preis:
751 x 509 x 900	<b>90951007</b>	<b>1.285,00 €</b>

## Korbstaplerwagen, offen

- › Edelstahlausführung
- › für kleine, schlecht stapelbare Teile
- › zur Aufnahme von Körben 500 x 500 mm
- › für 6 Körbe 115 mm hoch oder für 10 Körbe 75 mm hoch
- › mit einer höhenverstellbaren Plattform
- › 4 Lenkrollen ø 125 mm, 2 mit Totalfeststellern
- › Gesamt-Tragkraft: 120 kg

B x T x H/mm:	Bemerkung:	Artikel-Nr.:	Preis:
800 x 565 x 900	offen	<b>90956004</b>	<b>940,00 €</b>



## Korbstaplerwagen, geschlossenen

- › Edelstahlausführung
- › für kleine, schlecht stapelbare Teile
- › zur Aufnahme von Körben 500 x 500 mm
- › für 6 Körbe 115 mm hoch oder für 9 Körbe 75 mm hoch
- › mit einer höhenverstellbaren Korb-Plattform
- › 4 Lenkrollen ø 125 mm, 2 mit Totalfeststellern
- › Gesamt-Tragkraft: 100 kg

B x T x H/mm:	Bemerkung:	Artikel-Nr.:	Preis:
712 x 760 x 900	geschlossen	<b>90956005</b>	<b>1.038,00 €</b>





## Speisenausgabewagen, 2 x GN 1/1, mit Heizung

- › Edelstahlausführung mit Spezialdämmung
- › tiefgezogene, einzeln beheizbare Warmhaltebecken
- › max. Behältertiefe: 200 mm
- › Reinigung der Becken durch unteren Ablauf
- › mit Rohrheizkörper für Trockenbetrieb geeignet
- › Ein-/Aus-Schalter mit integrierter Anzeigefunktion
- › stufenlose thermostatische Temperaturregelung
- › 4 Lenkrollen ø 125 mm, 2 mit Totalfeststellern
- › Gesamt-Tragkraft: 110 kg

B x T x H/mm:	Anschlusswert:	Artikel-Nr.:	Preis:
914 x 677 x 900	230 V / 1,40 kW	<b>90955001</b>	<b>1.028,00 €</b>



## Speisenausgabewagen, 2 x GN 1/1, mit Folienheizung

- › Edelstahlausführung mit Spezialdämmung
- › tiefgezogene, einzeln beheizbare Warmhaltebecken
- › max. Behältertiefe: 200 mm
- › Reinigung der Becken durch unteren Ablauf
- › Folienheizung nicht für Trockenbetrieb geeignet
- › Ein-/Aus-Schalter mit integrierter Anzeigefunktion
- › stufenlose thermostatische Temperaturregelung
- › 4 Lenkrollen ø 125 mm, 2 mit Totalfeststellern
- › Gesamt-Tragkraft: 110 kg

B x T x H/mm:	Anschlusswert:	Artikel-Nr.:	Preis:
914 x 677 x 899	230 V / 1,40 kW	<b>90955003</b>	<b>1.310,00 €</b>



## Speisenausgabewagen, 3 x GN 1/1, mit Heizung

- › Edelstahlausführung mit Spezialdämmung
- › tiefgezogene, einzeln beheizbare Warmhaltebecken
- › maximale Behältertiefe: 200 mm
- › Reinigung der Becken durch unteren Ablauf
- › mit Rohrheizkörper für Trockenbetrieb geeignet
- › Ein-/Aus-Schalter mit integrierter Anzeigefunktion
- › stufenlose thermostatische Temperaturregelung
- › 4 Lenkrollen ø 125 mm, 2 mit Totalfeststellern
- › Gesamt-Tragkraft: 165 kg

B x T x H/mm:	Anschlusswert:	Artikel-Nr.:	Preis:
673 x 1255 x 899	230 V / 2,10 kW	<b>90955002</b>	<b>1.334,00 €</b>



## Speisenausgabewagen, 3 x GN 1/1, mit Folienheizung

- › Edelstahlausführung mit Spezialdämmung
- › tiefgezogene, einzeln beheizbare Warmhaltebecken
- › maximale Behältertiefe: 200 mm
- › Reinigung der Becken durch unteren Ablauf
- › Folienheizung nicht für Trockenbetrieb geeignet
- › Ein-/Aus-Schalter mit integrierter Anzeigefunktion
- › stufenlose thermostatische Temperaturregelung
- › 4 Lenkrollen ø 125 mm, 2 mit Totalfeststellern
- › Gesamt-Tragkraft: 165 kg

B x T x H/mm:	Anschlusswert:	Artikel-Nr.:	Preis:
677 x 1255 x 899	230 V / 2,10 kW	<b>90955004</b>	<b>1.628,00 €</b>





## Speisenausgabewagen, 2 x GN 1/1, mit Folienheizung und 2 Schrankfächern

- › Edelstahlausführung mit Spezialdämmung
- › tiefgezogene, einzeln beheizbare Warmhaltebecken
- › max. Behältertiefe: 200 mm
- › Reinigung der Becken durch unteren Ablauf
- › Folienheizung nicht für Trockenbetrieb geeignet
- › Ein-/Aus-Schalter mit integrierter Anzeigefunktion
- › stufenlose thermostatische Temperaturregelung
- › je Schrankfach 5 Paar Auflageschienen, 75 mm Abstand
- › 2 Lenkrollen ø 125 mm sowie 2 Bockrollen
- › Gesamt-Tragkraft: 110 kg

B x T x H/mm:	Anschlusswert:	Artikel-Nr.:	Preis:
922 x 700 x 974	230 V / 2,30 kW	<b>90955005</b>	<b>2.915,00 €</b>



## Speisenausgabewagen, 3 x GN 1/1, mit Folienheizung und 3 Schrankfächern

- › Edelstahlausführung mit Spezialdämmung
- › tiefgezogene, einzeln beheizbare Warmhaltebecken
- › max. Behältertiefe: 200 mm
- › Reinigung der Becken durch unteren Ablauf
- › Folienheizung nicht für Trockenbetrieb geeignet
- › Ein-/Aus-Schalter mit integrierter Anzeigefunktion
- › stufenlose thermostatische Temperaturregelung
- › je Schrankfach 5 Paar Auflageschienen, 75 mm Abstand
- › 2 Lenkrollen ø 125 mm sowie 2 Bockrollen
- › Gesamt-Tragkraft: 165 kg

B x T x H/mm:	Anschlusswert:	Artikel-Nr.:	Preis:
1317 x 700 x 974	230 V / 3,45 kW	<b>90955006</b>	<b>3.920,00 €</b>

## Bankettwagen, 14 x GN 1/1, Längseinschub

- › Edelstahlausführung
- › mit doppelwandigen Flügeltüren, 270° schwenkbar
- › herausnehmbare Leitergestelle mit Winkeln
- › Winkelschienen im Abstand von 57,5 mm
- › stufenlose Temperatur-Regelung von 30-95°C
- › 4 Lenkrollen ø 125 mm, 2 mit Totalfeststellern

B x T x H/mm:	Anschlusswert:	Artikel-Nr.:	Preis:
775 x 640 x 1309	230 V / 1,60 kW	<b>90951009</b>	<b>3.282,00 €</b>



## Bankettwagen, 20 x GN 1/1, Längseinschub

- › Edelstahlausführung
- › mit doppelwandigen Flügeltüren, 270° schwenkbar
- › herausnehmbare Leitergestelle mit Winkeln
- › Winkelschienen im Abstand von 57,5 mm
- › stufenlose Temperatur-Regelung von 30-95°C
- › 4 Lenkrollen ø 125 mm, 2 mit Totalfeststellern

B x T x H/mm:	Anschlusswert:	Artikel-Nr.:	Preis:
775 x 640 x 1653	230 V / 1,60 kW	<b>90951010</b>	<b>3.677,00 €</b>



## Bankettwagen, 36 x GN 1/1, Quereinschub

- › Edelstahlausführung
- › mit doppelwandigen Flügeltüren, 270° schwenkbar
- › herausnehmbare Leitergestelle mit Winkeln
- › Winkelschienen im Abstand von 57,5 mm
- › stufenlose Temperatur-Regelung von 30-95°C
- › 2 Lenkrollen ø 160 mm sowie 2 Bockrollen

B x T x H/mm:	Anschlusswert:	Artikel-Nr.:	Preis:
895 x 795 x 1573	230 V / 1,60 kW	<b>90951011</b>	<b>4.450,00 €</b>





## Wärmebox-EPP, Top-Lader, H=150 mm

- › geringes Gewicht
- › resistent gegen Öl, Fett und die meisten Chemikalien

B x T x H/mm:	Innenmaß/mm:	GN:	Artikel-Nr.:	Preis:
390 x 330 x 257	338 x 538 x 193	1/2	<b>90971009</b>	<b>22,00 €</b>
400 x 600 x 257	338 x 538 x 193	1/1	<b>90971008</b>	<b>31,00 €</b>



## Wärmebox-EPP, Top-Lader, H=200 mm

- › geringes Gewicht
- › resistent gegen Öl, Fett und die meisten Chemikalien

B x T x H/mm:	Innenmaß/mm:	GN:	Artikel-Nr.:	Preis:
390 x 330 x 316	338 x 538 x 253	1/2	<b>90971010</b>	<b>25,00 €</b>
400 x 600 x 316	338 x 538 x 253	1/1	<b>90971005</b>	<b>33,00 €</b>



## Wärmebox-EPP, Front-Lader für GN 1/1, 60 l, stapelbar

- › 8 Einschübe, Abstand: 38 mm
- › geringes Gewicht
- › resistent gegen Öl, Fett und die meisten Chemikalien
- › inkl. Kunststoffetiketten Set á 5 Stück

B x T x H/mm:	Innenmaß/mm:	Artikel-Nr.:	Preis:
440 x 645 x 475	330 x 535 x 370	<b>90971006</b>	<b>135,00 €</b>



## Wärmebox-EPP, Front-Lader für GN 1/1, 86 l, stapelbar

- › 12 Einschübe, Abstand 38 mm
- › geringes Gewicht
- › resistent gegen Öl, Fett und die meisten Chemikalien
- › inkl. Kunststoffetiketten Set á 5 Stück

B x T x H/mm:	Innenmaß/mm:	Artikel-Nr.:	Preis:
440 x 645 x 630	350 x 535 x 525	<b>90971007</b>	<b>160,00 €</b>

## Transportwagen für Wärmeboxen

- › passend für Wärmeboxen 90971005, 90971006, 90971007
- › 4 Lenkräder davon 2 mit Bremse
- › Tragkraft: 250 kg

B x T x H/mm:	Artikel-Nr.:	Preis:
440 x 645 x 475	<b>90970001</b>	<b>65,00 €</b>



## Thermobarriere für Wärmeboxen Front-Lader

- › passend für Wärmeboxen 90971006, 90971007

B x T x H/mm:	Artikel-Nr.:	Preis:
327 x 530 x 37	<b>90970002</b>	<b>16,00 €</b>



## Kühlplatte für Wärmeboxen

- › passend für Wärmeboxen 90971005, 90971006, 90971007, 90971008

B x T x H/mm:	GN:	Artikel-Nr.:	Preis:
325 x 530 x 30	1/1	<b>90970003</b>	<b>45,00 €</b>
325 x 265 x 30	1/2	<b>90970006</b>	<b>29,00 €</b>



## Wärmeplatte für Wärmeboxen

- › passend für Wärmeboxen 90971005, 90971006, 90971007

B x T x H/mm:	Artikel-Nr.:	Preis:
325 x 530 x 30	<b>90970004</b>	<b>65,00 €</b>



## Kunststoff-Etiketten (Set mit 5 Stück) für Wärmeboxen

- › passend für Wärmeboxen 90971005, 90971006, 90971007

B x T/mm:	Artikel-Nr.:	Preis:
87 x 50	<b>90970005</b>	<b>5,00 €</b>





## Transportbehälter, 26 l, lichtgrau

- › kompatibel mit RIEBER, BLANCO und ETOL
- › isolierter Speisetransportbehälter aus hoch schlagzähem PP-C mit Silberzeolith
- › für den Heiß- oder Kühltransport
- › für 1 GN 1/1, 200 mm (Tiefe)
- › 2 robuste Bügelverschlüsse
- › 2 ausklappbare Tragegriffe
- › angeschraubte, auswechselbare Stapel-/Rutschschienen

B x T x H/mm:	Artikel-Nr.:	Preis:
630 x 370 x 308	90971001	215,00 €



## Transportbehälter, 52 l, lichtgrau

- › kompatibel mit RIEBER, BLANCO und ETOL
- › isolierter Speisetransportbehälter aus hochwertigem PP-C mit Silberzeolith
- › für den Heiß- oder Kühltransport
- › für 2 GN 1/1, 200 mm (Tiefe)
- › 12 eingezogene Einschübe
- › 1 robuster Bügelverschluss
- › 2 ausklappbare Tragegriffe
- › angeschraubte, austauschbare Stapel-/Rutschschienen
- › angeschraubte, austauschbare Stapelecken

B x T x H/mm:	Artikel-Nr.:	Preis:
639 x 446 x 560	90971002	348,00 €

## Transportbehälter, 26 l, beheizt, lichtgrau

- › kompatibel mit RIEBER, BLANCO und ETOL
- › isolierter Speisentransportbehälter aus hoch schlagzähem PP-C mit Silberzeolith
- › durch Heizschwert beheizt (350 W, ca. +125°C im Trockenbetrieb), selbstregelnd
- › für den Heißtransport
- › für 1 GN 1/1, 200 mm (Tiefe)
- › 2 robuste Bügelverschlüsse
- › 2 ausklappbare Tragegriffe
- › angeschraubte, auswechselbare Stapel-/Rutschschienen
- › Heizschwert zu verwenden im Wassersumpf = Bain-Marie-Prinzip (empfohlen)
- › kann auch im Trockenbetrieb verwendet werden



B x T x H/mm:	Anschlusswert:	Artikel-Nr.:	Preis:
630 x 370 x 308	0,35 kW	<b>90971003</b>	<b>499,00 €</b>

## Transportbehälter, 52 l, beheizt, lichtgrau

- › kompatibel mit RIEBER, BLANCO und ETOL
- › isolierter Speisentransportbehälter aus hoch schlagzähem PP-C mit Silberzeolith
- › durch Umluftheizung aktiv beheizt (300 W, ca. +95°C im Luftstrom), selbstregelnd
- › für den Heißtransport
- › Umluftheizung in die Tür integriert, leicht zu entnehmen
- › für 2 GN 1/1, 200 mm (Tiefe)
- › 12 eingezogene Einschübe
- › 1 robuster Bügelverschluss
- › 2 ausklappbare Tragegriffe
- › angeschraubte, auswechselbare Stapel-/Rutschschienen
- › angeschraubte, auswechselbare Stapelecken



B x T x H/mm:	Anschlusswert:	Artikel-Nr.:	Preis:
639 x 446 x 560	0,30 kW	<b>90971004</b>	<b>723,00 €</b>

# Küchentechnik black





## Seitenverzeichnis

› Kochgeräte	Seite 106 - 159
› Snackgeräte	Seite 160 - 210
› Lüftung	Seite 211 - 215
› Vorbereitung	Seite 216 - 239
› Pizza & Pasta	Seite 240 - 251
› Kühlung	Seite 252 - 276
› Kaffee & Bar	Seite 277 - 283
› Spülen & Hygiene	Seite 284 - 317
› Edelmöbel	Seite 318 - 341
› Transportgeräte	Seite 342 - 345

**i Artikel 111002 und 111003**

- › Elektro-Heißluftbackofen, 4 GN 1/1-65
- › inkl. Backrost GN 1/1
- › Sicherheitsthermostate mit Thermoelementen
- › Brenner mit Piezozündung
- › ab Werk auf Erdgas eingestellt
- › Umrüstsatz für Flüssiggas liegt bei



### Elektro-Herd, 2 Platten

- › 2 Platten mit je 2 kW
- › 6-stufiger Regler für jede Platte

B x T x H/mm: 330 x 600 x 290  
 Anschlusswert: 400 V / 2 x 2,00 kW  
 Artikel-Nr.: **112001**

Preis: **292,00 €**



### Elektro-Herd, 4 Platten

- › 4 Platten mit je 2 kW
- › 6-stufiger Regler für jede Platte

B x T x H/mm: 660 x 600 x 290  
 Anschlusswert: 400 V / 4 x 2,00 kW  
 Artikel-Nr.: **112002**

Preis: **494,00 €**



### Elektro-Herd, 4 Platten mit Heißluftofen GN 1/1

- › Elektro-Heißluftbackofen, 4 GN 1/1-65
- › inkl. Backrost GN 1/1
- › 4 Platten mit je 2 kW
- › 6-stufiger Regler für jede Platte

B x T x H/mm: 660 x 600 x 860/920  
 Anschlusswert Herd: 400 V / 8,00 kW  
 Anschlusswert Ofen: 400 V / 3,13 kW  
 Artikel-Nr.: **111001**

Preis: **1.160,00 €**



### Gas-Herd, 4 Brenner mit Heißluftofen GN 1/1

- › 4 Brenner: 2 x 3 kW und 2 x 3,6 kW

B x T x H/mm: 660 x 600 x 860/920  
 Anschlusswert Herd: 13,20 kW  
 Anschlusswert Ofen: 230 V / 3,13 kW  
 Artikel-Nr.: **111002**

Preis: **1.394,00 €**



### Gas-Herd, 5 Brenner mit Heißluftofen GN 1/1

- › 5 Brenner: 2 x 3 kW und 3 x 3,6 kW

B x T x H/mm: 990 x 600 x 860/920  
 Anschlusswert Herd: 16,80 kW  
 Anschlusswert Ofen: 230 V / 3,13 kW  
 Artikel-Nr.: **111003**

Preis: **1.799,00 €**



## Elektro-Wasserbad GN 1/1, H=150 mm

- › außenliegende Heizung
- › Ablaufhahn 3/4"

B x T x H/mm: 330 x 600 x 290  
Anschlusswert: 230 V / 1,50 kW  
Artikel-Nr.: **115001**

Preis: **325,00 €**

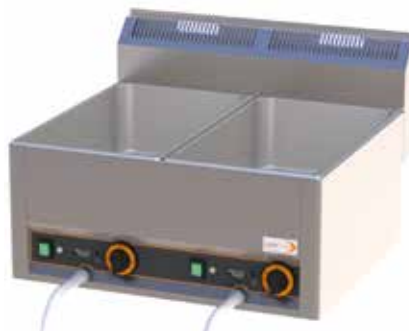

## Elektro-Wasserbad 2 x GN 1/1, H=150 mm

- › außenliegende Heizung
- › Ablaufhahn 3/4"

B x T x H/mm: 660 x 600 x 290  
Anschlusswert: 230 V / 3,00 kW  
Artikel-Nr.: **115002**

Preis: **539,00 €**



## Gas-Herd, 2 Flammen

- › 2 leistungsstarke Brenner: 1 x 3 kW und 1 x 3,6 kW

B x T x H/mm: 330 x 600 x 290  
Anschlusswert: 1 x 3,00 kW + 1 x 3,60 kW  
Artikel-Nr.: **112003**

Preis: **399,00 €**



## Elektro-Nudelkocher GN 1/2, H=200 mm

- › mit 4 Körben
- › Ablaufhahn 3/4"

B x T x H/mm: 330 x 600 x 290  
Anschlusswert: 230 V / 3,00 kW  
Artikel-Nr.: **116001**

Preis: **440,00 €**



## Elektro-Nudelkocher 2 x GN 1/2, H=200 mm

- › mit 8 Körben
- › Ablaufhahn 3/4"

B x T x H/mm: 660 x 600 x 290  
Anschlusswert: 400 V / 6,00 kW  
Artikel-Nr.: **116002**

Preis: **678,00 €**



## Gas-Herd, 4 Flammen

- › 4 leistungsstarke Brenner: 2 x 3 kW und 2 x 3,6 kW

B x T x H/mm: 660 x 600 x 290  
Anschlusswert: 2 x 3,00 kW + 2 x 3,60 kW  
Artikel-Nr.: **112004**

Preis: **678,00 €**

# Grillplatten

black

## **i** Elektro-Grillplatten

- › mit Fettauffangschublade
- › Edelstahlkorpus
- › Bratfläche aus 10 mm Stahl
- › geschützt vor thermischen Schwankungen
- › Aufkantung an 3 Seiten
- › Thermostatregelung von 50-300°C



### Elektro-Grillplatte glatt

B x T x H/mm: 330 x 600 x 290  
Anschlusswert: 230 V / 3,00 kW  
Artikel-Nr.: **113003**

Preis: **318,00 €**



### Elektro-Grillplatte geriffelt

B x T x H/mm: 330 x 600 x 290  
Anschlusswert: 230 V / 3,00 kW  
Artikel-Nr.: **113004**

Preis: **394,00 €**

### Elektro-Grillplatte, verchromt glatt

Artikel-Nr.: **113011**

Preis: **440,00 €**

### Elektro-Grillplatte, verchromt geriffelt

Artikel-Nr.: **113012**

Preis: **519,00 €**



### Elektro-Grillplatte glatt

- › getrennt regelbare Grillflächen

B x T x H/mm: 660 x 600 x 290  
Anschlusswert: 400 V / 6,00 kW  
Artikel-Nr.: **113005**

Preis: **484,00 €**



### Elektro-Grillplatte 1/2 geriffelt + 1/2 glatt

- › getrennt regelbare Grillflächen

B x T x H/mm: 660 x 600 x 290  
Anschlusswert: 400 V / 6,00 kW  
Artikel-Nr.: **113006**

Preis: **588,00 €**

### Elektro-Grillplatte, verchromt glatt

Artikel-Nr.: **113013**

Preis: **668,00 €**

### Elektro-Grillplatte, verchromt 1/2 geriffelt + 1/2 glatt

Artikel-Nr.: **113014**

Preis: **772,00 €**



## Gas-Grillplatte glatt

B x T x H/mm: 330 x 600 x 290  
Anschlusswert: 4,00 kW  
Artikel-Nr.: **113007**

Preis: **416,00 €**



## Gas-Grillplatte geriffelt

B x T x H/mm: 330 x 600 x 290  
Anschlusswert: 4,00 kW  
Artikel-Nr.: **113008**

Preis: **484,00 €**

## Gas-Grillplatte, verchromt glatt

Artikel-Nr.: **113015**

Preis: **545,00 €**

## Gas-Grillplatte, verchromt geriffelt

Artikel-Nr.: **113016**

Preis: **613,00 €**

## Gas-Grillplatten **i**

- › Brenner mit Piezozündung
- › stufenlose Temperatur-Regelung von 50-300°C
- › mit Fettauffangschublade
- › Edelstahlkorpus
- › Bratfläche aus 10 mm Stahl
- › geschützt vor thermischen Schwankungen
- › Aufkantung an 3 Seiten



## Gas-Grillplatte glatt

› getrennt regelbare Grillflächen

B x T x H/mm: 660 x 600 x 290  
Anschlusswert: 8,00 kW  
Artikel-Nr.: **113009**

Preis: **686,00 €**



## Gas-Grillplatte 1/2 geriffelt + 1/2 glatt

› getrennt regelbare Grillflächen

B x T x H/mm: 660 x 600 x 290  
Anschlusswert: 8,00 kW  
Artikel-Nr.: **113010**

Preis: **780,00 €**

## Gas-Grillplatte, verchromt glatt

Artikel-Nr.: **113017**

Preis: **876,00 €**

## Gas-Grillplatte, verchromt 1/2 geriffelt + 1/2 glatt

Artikel-Nr.: **113018**

Preis: **964,00 €**



## Frittenwanne 1 x GN 1/2, H=200 mm

- › Thermostat Kontrolle 30-90°C
- › Edelstahl Heizelement 350 W
- › oberes Keramikheizelement 500 W
- › separater Ein-/Ausschalter

B x T x H/mm: 330 x 600 x 290  
Anschlusswert: 230 V / 0,85 kW  
Artikel-Nr.: **114003**

Preis: **523,00 €**



## Elektro-Fritteuse 8 l, 1 Becken

- › Kaltzone und Heizkontrolle 50-190°C

B x T x H/mm: 330 x 600 x 290  
Anschlusswert: 400 V / 6,00 kW  
Artikel-Nr.: **114001**

Preis: **515,00 €**



## Elektro-Fritteuse 2 x 8 l, 2 Becken

- › Kaltzone und Heizkontrolle 50-190°C

B x T x H/mm: 660 x 600 x 290  
Anschlusswert: 400 V / 2 x 6,00 kW  
Artikel-Nr.: **114002**

Preis: **945,00 €**



## Fischrost

B x T/mm: 310 x 480  
Artikel-Nr.: **110001**

Preis: **69,00 €**



## Gas-Lavasteingrill 1 Grillrost für Fleisch

B x T x H/mm: 330 x 600 x 290  
Anschlusswert: 6,50 kW  
Artikel-Nr.: **113019**

Preis: **574,00 €**



## Gas-Lavasteingrill 2 Grillroste für Fleisch

B x T x H/mm: 660 x 600 x 290  
Anschlusswert: 13,50 kW  
Artikel-Nr.: **113020**

Preis: **999,00 €**



## Neutrales Arbeitselement

› passend zur kompletten Serie 600

B x T x H/mm: 330 x 600 x 290  
 Artikel-Nr.: **118001**

Preis: **155,00 €**



## Unterbau mit Tür

› passend zur kompletten Serie 600

B x T x H/mm: 330 x 530 x 570-630  
 Artikel-Nr.: **119003**

Preis: **241,00 €**



## Unterbau

› passend zur kompletten Serie 600

B x T x H/mm: 330 x 510 x 570-630  
 Artikel-Nr.: **119001**

Preis: **163,00 €**



## Neutrales Arbeitselement

› passend zur kompletten Serie 600

B x T x H/mm: 660 x 600 x 290  
 Artikel-Nr.: **118002**

Preis: **214,00 €**



## Unterbau mit Tür

› passend zur kompletten Serie 600

B x T x H/mm: 660 x 530 x 570-630  
 Artikel-Nr.: **119004**

Preis: **361,00 €**



## Unterbau

› passend zur kompletten Serie 600

B x T x H/mm: 660 x 510 x 570-630  
 Artikel-Nr.: **119002**

Preis: **206,00 €**



### Gas-Kochfeld, 2 Brenner

- › 2 Brenner 1 x 3,5 + 1 x 6 kW
- › Gusseisen, abnehmbare Brenner
- › Drahtgitter-Pfannenauflage
- › wasserdichte, gepresste Arbeitsplatte
- › Edelstahl-arbeitsplatte

B x T x H/mm: 400 x 650 x 270  
 Anschlusswert: 9,50 kW  
 Artikel-Nr.: **122112**

Preis: **630,00 €**



### Gas-Kochfeld, 4 Brenner

- › 4 Brenner 2 x 3,5 + 2 x 6 kW
- › Gusseisen, abnehmbare Brenner
- › Drahtgitter-Pfannenauflage
- › wasserdichte, gepresste Arbeitsplatte
- › Edelstahl-arbeitsplatte

B x T x H/mm: 600 x 650 x 270  
 Anschlusswert: 19,00 kW  
 Artikel-Nr.: **122113**

Preis: **960,00 €**



### Gas-Herd, 4 Brenner mit Elektro-Backofen

- › 4 Brenner: 2 x 3,5 + 2 x 6 kW
- › Elektro-Backofen: 2,5 kW
- › Elektrogrill: 1,8 kW
- › Gusseisen, abnehmbare Brenner
- › Drahtgitter-Pfannenauflage
- › wasserdichte, gepresste Arbeitsplatte
- › Edelstahl-arbeitsplatte

B x T x H/mm: 600 x 650 x 850  
 Anschluss: 19,00 kW Gas / 400 V / 4,30 kW  
 Artikel-Nr.: **121108**

Preis: **1.870,00 €**



### Gas-Herd, 4 Brenner mit Gas-Backofen

- › 4 Brenner 2 x 3,5 + 2 x 6 kW
- › Gas-Backofen: 2 kW, Elektrogrill: 1,8 kW
- › Gusseisen, abnehmbare Brenner
- › Drahtgitter-Pfannenauflage
- › wasserdichte, gepresste Arbeitsplatte
- › Edelstahl-arbeitsplatte

B x T x H/mm: 600 x 650 x 850  
 Anschlusswert: 19,00 kW  
 Artikel-Nr.: **121107**

Preis: **1.770,00 €**



## Ofenrost

B x T x H/mm: 440 x 365 x 10  
 Artikel-Nr.: **120058**

Preis: **16,00 €**



## Edelstahlblech

› emailliertes Backblech für Backofen

B x T x H/mm: 440 x 380 x 40  
 Artikel-Nr.: **120059**

Preis: **39,00 €**



## Elektro-Herd, Hochleistung 4 Platten, Elektro-Backofen

- › 4 Elektroplatten ø 25 cm, je 2,6 kW
- › Elektro-Backofen 2,5 kW
- › Elektrogrill 1,8 kW
- › 6 (+1) Thermostatpositionen der Heizelemente
- › Temperatur-Kontrolle für jede Platte
- › Schnellkochplatten
- › abgerundete Ecken
- › Sicherheits-Überhitzungsschutz
- › Edelstahl AISI 304
- › Kabel im Lieferumfang enthalten

B x T x H/mm: 600 x 650 x 850  
 Anschlusswert: 400 V / 10,40 kW  
 Artikel-Nr.: **121109**

Preis: **2.270,00 €**

## Elektro-Kochfeld Hochleistung, 2 Platten

- › 2 Elektroplatten ø 25 cm, je 2,6 kW
- › 6 (+1) Thermostatpositionen der Heizelemente
- › Temperaturkontrolle für jede Platte
- › Schnellkochplatten
- › abgerundete Ecken
- › Sicherheits-Überhitzungsschutz
- › Edelstahl AISI 304
- › Kabel im Lieferumfang enthalten

B x T x H/mm: 400 x 650 x 270  
 Anschlusswert: 400 V / 5,20 kW  
 Artikel-Nr.: **122114**

Preis: **740,00 €**

## Elektro-Kochfeld Hochleistung, 4 Platten

- › 4 Elektroplatten ø 25 cm, je 2,6 kW
- › 6 (+1) Thermostatpositionen der Heizelemente
- › Temperaturkontrolle für jede Platte
- › Schnellkochplatten
- › abgerundete Ecken
- › Sicherheits-Überhitzungsschutz
- › Edelstahl AISI 304
- › Kabel im Lieferumfang enthalten

B x T x H/mm: 600 x 650 x 270  
 Anschlusswert: 400 V / 10,40 kW  
 Artikel-Nr.: **122115**

Preis: **1.050,00 €**



## Induktions-Kochfläche 2 Zonen

- › Ceranfeld 6 mm stark
- › 2 Rundspulen ø 230 mm
- › mit herausnehmbarem Fettfilter
- › stufenlose Temperaturreglung
- › integrierter Netzschalter

B x T x H/mm: 400 x 650 x 270  
Anschlusswert: 400 V / 7,00 kW  
Artikel-Nr.: **122119**

Preis: **3.380,00 €**



## Induktions-Wok, 1 Zone

- › Wok-Cuvette aus schlagfestem Ceran
- › Cuvette ø 300 mm.
- › mit herausnehmbarem Fettfilter
- › stufenlose Temperaturreglung
- › integrierter Netzschalter

B x T x H/mm: 400 x 650 x 270  
Anschlusswert: 400 V / 5,00 kW  
Artikel-Nr.: **122118**

Preis: **2.595,00 €**



## Ceran-Kochfeld Hochleistung, 2 Zonen

- › 2 Kochzonen Glaskeramik, 2 x 2,5 kW
- › vollkommen flache Oberfläche
- › unabhängige Regelung der einzelnen Kochzonen
- › Aufheizung proportional zur Kontaktfläche

B x T x H/mm: 400 x 650 x 270  
Anschlusswert: 400 V / 5,00 kW  
Artikel-Nr.: **122116**

Preis: **1.440,00 €**



## Ceran-Kochfeld Hochleistung, 4 Zonen

- › 4 Kochzonen Glaskeramik, 4 x 2,5 kW
- › vollkommen flache Oberfläche
- › unabhängige Regelung der einzelnen Kochzonen
- › Aufheizung proportional zur Kontaktfläche

B x T x H/mm: 600 x 650 x 270  
Anschlusswert: 400 V / 10,00 kW  
Artikel-Nr.: **122117**

Preis: **1.799,00 €**



## Ceran-Herd, Hochleistung 4 Zonen, mit Backofen

- › 4 Kochzonen Glaskeramik, 4 x 2,5 kW
- › Elektro-Backofen 2,5 kW
- › Elektrogrill 1,8 kW
- › vollkommen flache Oberfläche
- › unabhängige Regelung der einzelnen Kochzonen
- › Aufheizung proportional zur Kontaktfläche

B x T x H/mm: 600 x 650 x 850  
Anschlusswert: 400 V / 10,00 kW  
Artikel-Nr.: **121110**

Preis: **3.890,00 €**

## Lavasteine, 6 kg Sack

Artikel-Nr.: **120063**

Preis: **34,00 €**



### Gas-Lavasteingrill mit 1 Heizzone

- › mit 1 Zone 7,2 kW
- › mit gusseisernem Rost, eine Seite Fleisch, andere Seite Fisch
- › Abmessungen Rost 305 x 475 mm
- › geschützte Brenner aus Stahl
- › Sicherheitsthermostat
- › herausnehmbare Fettauffangschublade

B x T x H/mm: 400 x 650 x 270  
Anschlusswert: 7,20 kW  
Artikel-Nr.: **123133**

Preis: **1.120,00 €**



### Gas-Lavasteingrill mit 2 Heizzonen

- › mit 2 Zonen, 14,4 kW
- › mit gusseisernem Rost, eine Seite Fleisch, andere Seite Fisch
- › Abmessungen Rost 2 x 350 x 475 mm
- › geschützte Brenner aus Stahl
- › unabhängige Brenner
- › Sicherheitsthermostat
- › herausnehmbare Fettauffangschublade

B x T x H/mm: 800 x 650 x 270  
Anschlusswert: 14,40 kW  
Artikel-Nr.: **123134**

Preis: **1.730,00 €**

# Grillplatten

black

## i Gas-Grillplatten

- › mit Fettauffangschublade
- › mit Pilotflamme
- › mit Sicherheits-Thermoelement
- › Piezozündung der Brenner
- › mit Fettauffangschublade
- › Bratfläche 595 x 555 mm
- › Temperaturregelung 50-290°C
- › Edelstahl Arbeitsplatte
- › Kabel im Lieferumfang enthalten



### Gas-Grillplatte glatt, verchromt

- › 1 Heizzone, 6 kW
- › Bratfläche: 395 x 550 mm

B x T x H/mm: 400 x 650 x 270  
Anschlusswert: 6,00 kW  
Artikel-Nr.: 123132

Preis: 1.295,00 €



### Gas-Grillplatte glatt

- › 1 Heizzone, 6 kW
- › Bratfläche: 395 x 550 mm

B x T x H/mm: 400 x 650 x 270  
Anschlusswert: 6,00 kW  
Artikel-Nr.: 123128

Preis: 1.029,00 €

## Teflonstopfen für Grillplatten

Artikel-Nr.: 120067

Preis: 43,00 €



### Gas-Grillplatte 1/2 gerillt, 1/2 glatt

- › 2 Heizzone, 12 kW
- › Bratfläche: 595 x 555 mm

B x T x H/mm: 600 x 650 x 270  
Anschlusswert: 12,00 kW  
Artikel-Nr.: 123131

Preis: 1.499,00 €



### Gas-Grillplatte glatt

- › 2 Heizzone, 12 kW
- › Bratfläche: 595 x 555 mm

B x T x H/mm: 600 x 650 x 270  
Anschlusswert: 12,00 kW  
Artikel-Nr.: 123129

Preis: 1.384,00 €



### Gas-Grillplatte glatt

- › 1 Heizzone, 18 kW
- › Bratfläche: 1000 x 550 mm

B x T x H/mm: 1000 x 650 x 270  
Anschlusswert: 18,00 kW  
Artikel-Nr.: 123130

Preis: 1.956,00 €



## Elektro-Grillplatte 1/2 glatt, 1/2 gerillt

- › 2 Heizzonen, 10 kW
- › Bratfläche: 595 x 550 mm

B x T x H/mm: 600 x 650 x 270  
Anschlusswert: 400 V / 10,00 kW  
Artikel-Nr.: **123123**

Preis: **1.210,00 €**



## Elektro-Grillplatte gerillt

- › 1 Heizzone, 5 kW
- › Bratfläche: 395 x 550 mm

B x T x H/mm: 400 x 650 x 270  
Anschlusswert: 400 V / 5,00 kW  
Artikel-Nr.: **123126**

Preis: **940,00 €**



## Elektro-Grillplatte, glatt

- › 1 Heizzone, 5 kW
- › Bratfläche 395 x 550 mm

B x T x H/mm: 400 x 650 x 850  
Anschlusswert: 400 V / 5,00 kW  
Artikel-Nr.: **123125**

Preis: **880,00 €**



## Elektro-Grillplatte, glatt

- › 2 Heizzonen, 10 kW
- › Bratfläche: 595 x 555 mm

B x T x H/mm: 600 x 650 x 270  
Anschlusswert: 400 V / 10,00 kW  
Artikel-Nr.: **123121**

Preis: **1.120,00 €**



## Elektro-Grillplatte 1/2 glatt, 1/2 gerillt

- › 2 Heizzonen, 15 kW
- › Bratfläche: 1000 x 550 mm

B x T x H/mm: 1000 x 650 x 270  
Anschlusswert: 400 V / 15,00 kW  
Artikel-Nr.: **123127**

Preis: **1.570,00 €**

## Elektro-Grillplatte glatt, verchromt

- › 2 Heizzonen, 10 kW
- › Bratfläche: 595 x 555 mm

B x T x H/mm: 600 x 650 x 850  
Anschlusswert: 400 V / 10,00 kW  
Artikel-Nr.: **123122**

Preis: **1.560,00 €**

## Elektro-Grillplatte glatt, verchromt

- › 1 Heizzone, 5 kW
- › Bratfläche: 395 x 550 mm

B x T x H/mm: 400 x 650 x 270  
Anschlusswert: 400 V / 5,00 kW  
Artikel-Nr.: **123124**

Preis: **1.148,00 €**

## Spritzschutz für Grillplatten

B/mm: 400  
Artikel-Nr.: **120060**

Preis: **69,00 €**

B/mm: 600  
Artikel-Nr.: **120061**

Preis: **88,00 €**

B/mm: 1000  
Artikel-Nr.: **120062**

Preis: **147,00 €**



## Elektro-Frittenwanne, mit herausnehmbarer Salzwanne

- › mit Infrarot-Heizelementen
- › Becken formgestanzt und durchgehend geschweißt

B x T x H/mm: 600 x 650 x 270  
Anschlusswert: 230 V / 0,35 kW  
Artikel-Nr.: **124110**

Preis: **860,00 €**



## Elektro-Fritteuse Hochleistung, 1 x 10 l

- › mit 1 Becken 10 l, 9 kW
- › beinhaltet 1 Korb, 215 x 250 x 115 mm
- › Ölauffangbehälter mit Edelstahlfilter
- › große Kaltzone, großer Ablauf vorne
- › kippbare Heizelemente
- › mit Sicherheitsthermostat
- › Temperaturregelung: 90-190°C
- › Abschaltung bei Überhitzung
- › Kabel im Lieferumfang enthalten

B x T x H/mm: 400 x 650 x 270  
Anschlusswert: 400 V / 9,00 kW  
Artikel-Nr.: **124107**

Preis: **1.040,00 €**



## Elektro-Fritteuse Hochleistung, 2 x 10 l

- › mit 2 Becken 2 x 10 l, 18 kW
- › beinhaltet 2 Körbe, 215 x 250 x 115 mm
- › Ölauffangbehälter mit Edelstahlfilter
- › große Kaltzone, großer Ablauf vorne
- › kippbare Heizelemente
- › mit Sicherheitsthermostat
- › Temperaturregelung: 90-190°C
- › Abschaltung bei Überhitzung
- › Kabel im Lieferumfang enthalten

B x T x H/mm: 600 x 650 x 270  
Anschlusswert: 400 V / 18,00 kW  
Artikel-Nr.: **124106**

Preis: **1.660,00 €**



## Frittierkorb für Elektro-Fritteuse 10 l

B x T x H/mm: 215 x 250 x 120  
Artikel-Nr.: **120064**

Preis: **67,00 €**

## Gas-Fritteuse, 1 x 8 l

- › mit 1 Becken 8 l, 7,4 kW
- › beinhaltet 1 Korb, 215 x 250 x 115 mm
- › Ölauffangbehälter mit Edelstahlfilter
- › große Kaltzone, großer Ablauf vorne
- › gusseiserner Brenner
- › mit Sicherheitsthermostat
- › Temperaturregelung: 90-190°C
- › Abschaltung bei Überhitzung
- › Kabel im Lieferumfang enthalten

B x T x H/mm: 400 x 650 x 850  
Anschlusswert: 7,40 kW  
Artikel-Nr.: **124108**

Preis: **1.130,00 €**



## Gas-Fritteuse, 2 x 8 l

- › mit 2 Becken 8+8 l, 14,8 kW
- › beinhaltet 2 Körbe, 215 x 250 x 115 mm
- › Ölauffangbehälter mit Edelstahlfilter
- › große Kaltzone, großer Ablauf vorne
- › gusseiserner Brenner
- › mit Sicherheitsthermostat
- › Temperaturregelung: 90-190°C
- › Abschaltung bei Überhitzung
- › Kabel im Lieferumfang enthalten

B x T x H/mm: 600 x 650 x 850  
Anschlusswert: 14,80 kW  
Artikel-Nr.: **124109**

Preis: **1980,00 €**



## Elektro-Bain-Marie GN 1/1 + 1/2, H=160 mm

- › Becken mit abgerundeten Ecken
- › mit Wasserablaufhahn
- › gepanzerte Edelstahl-Heizungen
- › Thermostatregelung

B x T x H/mm: 600 x 650 x 270  
Anschlusswert: 230 V / 3,00 kW  
Artikel-Nr.: **125105**

Preis: **886,00 €**



## Elektro-Bain-Marie GN 1/1, H=160 mm

- › Becken mit abgerundeten Ecken
- › mit Wasserablaufhahn
- › gepanzerte Edelstahl-Heizungen
- › Thermostatregelung

B x T x H/mm: 400 x 650 x 270  
Anschlusswert: 230 V / 1,50 kW  
Artikel-Nr.: **125104**

Preis: **669,00 €**



## Elektro-Nudelkocher mit 25 l Becken

- › Nudelkocher mit 1 Becken 25 l, 9 kW
- › inkl. 4 Körbe 115 x 150 x 125 mm
- › tiefgezogenes Becken aus AISI 316
- › Becken mit abgerundeten Ecken
- › große Zone zum Auffangen von Stärke
- › Abtropfgitter für Körbe
- › mit Wasserablaufhahn und Gashahn
- › umlaufende Vertiefung für das Auffangen von Flüssigkeiten
- › gepanzerte Edelstahl-Heizelemente
- › Kabel im Lieferumfang enthalten

B x T x H/mm: 600 x 650 x 270  
Anschlusswert: 400 V / 9,00 kW  
Artikel-Nr.: **126104**

Preis: **1.420,00 €**

## Korb für Nudelkocher

B x T x H/mm: 115 x 300 x 125  
Artikel-Nr.: **120065**

Preis: **84,00 €**

## Korb für Nudelkocher

B x T x H/mm: 115 x 150 x 125  
Artikel-Nr.: **120066**

Preis: **55,00 €**

# Unterschranke black



## Neutralelement mit Schublade

- › Edelstahlschublade
- › Edelstahlarbeitsplatte aus AISI 304

B x T x H/mm: 400 x 650 x 270  
 Artikel-Nr.: **128107**

Preis: **399,00 €**



## Unterschrank offen

- › höhenverstellbare FüÙe
- › Korpus aus Edelstahl AISI 304

B x T x H/mm: 400 x 650 x 580  
 Artikel-Nr.: **129107**

Preis: **239,00 €**



## Unterschrank offen

- › höhenverstellbare FüÙe
- › Korpus aus Edelstahl AISI 304

B x T x H/mm: 600 x 650 x 580  
 Artikel-Nr.: **129108**

Preis: **264,00 €**



## Neutralelement mit Schublade

- › Edelstahlschublade
- › Edelstahlarbeitsplatte aus AISI 304

B x T x H/mm: 600 x 650 x 270  
 Artikel-Nr.: **128108**

Preis: **468,00 €**



## Unterschrank offen

- › höhenverstellbare FüÙe
- › Korpus aus Edelstahl AISI 304

B x T x H/mm: 800 x 650 x 580  
 Artikel-Nr.: **129109**

Preis: **308,00 €**



## Unterschrank offen

- › höhenverstellbare FüÙe
- › Korpus aus Edelstahl AISI 304

B x T x H/mm: 1000 x 650 x 580  
 Artikel-Nr.: **129110**

Preis: **349,00 €**



## Tür

passend für Breite/mm:	B x T x H/mm:	Artikel-Nr.:	Preis:
600	295 x 415 x 30	<b>120052</b>	<b>188,00 €</b>
800	395 x 415 x 30	<b>120053</b>	<b>220,00 €</b>
1000	495 x 415 x 30	<b>120054</b>	<b>317,00 €</b>

## Tür

Position:	B/mm:	Artikel-Nr.:	Preis:
rechts	400	<b>120050</b>	<b>112,00 €</b>
links	400	<b>120051</b>	<b>112,00 €</b>



## Schubladen-Set mit 2 Schubladen

passende Breite/mm:	B x T x H/mm:	Artikel-Nr.:	Preis:
300	308 x 429 x 105	<b>120055</b>	<b>347,00 €</b>
500	508 x 429 x 105	<b>120056</b>	<b>413,00 €</b>

## Verbindungsschiene

	Artikel-Nr.:	Preis:
	<b>120057</b>	<b>19,00 €</b>

**i Gas-Herde**

- › Standgerät, Unterbau offen
- › Zündflammenbrenner mit Pilotflamme
- › mit Sicherheitsthermostaten
- › mit tiefgezogener Kochmulde
- › Edelstahlkorpus



### Gas-Herd 2 Brenner offener Unterschrank

› 2 variable Brenner: 1,5-7 kW

B x T x H/mm: 400 x 730 x 850  
Anschlusswert: 14,00 kW  
Artikel-Nr.: **131219**

Preis: **1.290,00 €**



### Gas-Herd 4 Brenner offener Unterschrank

› 4 variable Brenner: 1,5-7 kW

B x T x H/mm: 700 x 730 x 850  
Anschlusswert: 42,00 kW  
Artikel-Nr.: **131220**

Preis: **1.790,00 €**



### Bratplatte glatt für Steak über Gasherd 2 Brenner

B x T x H/mm: 300 x 600 x 40  
Artikel-Nr.: **130215**

Preis: **189,00 €**



### Bratplatte gerillt über Gasherd 2 Brenner

B x T x H/mm: 300 x 600 x 40  
Artikel-Nr.: **130216**

Preis: **189,00 €**



### Gas-Herd 6 Brenner offener Unterschrank

› 6 variable Brenner: 1,5-7 kW

B x T x H/mm: 1100 x 730 x 850  
Anschlusswert: 42,00 kW  
Artikel-Nr.: **131221**

Preis: **2.480,00 €**



## Gas-Herd, 4 Brenner mit Gas-Backofen

- › Gas-Backofen, 6 kW
- › Garraum: 560 x 660 x 310 mm
- › Gas-Backofen mit Piezozündung
- › 4 variable Brenner: 1,5-7 kW

B x T x H/mm: 700 x 730 x 850  
 Anschlusswert: 34,00 kW  
 Artikel-Nr.: **131222**

Preis: **2.670,00 €**



## Gas-Herd, 4 Brenner mit Elektro-Backofen

- › Elektro-Backofen, 5,3 kW
- › statisch beheizt
- › Garraum: 560 x 660 x 310
- › 4 variable Brenner: 1,5-7 kW

B x T x H/mm: 700 x 730 x 850  
 Anschlusswert: 28,00 kW  
 Artikel-Nr.: **131223**

Preis: **2.940,00 €**

### Gas-Herde i

- › Standgerät mit Backofen
- › Zündflammenbrenner mit Pilotflamme
- › mit Sicherheitsthermostaten
- › mit tiefgezogener Kochmulde
- › Edelstahlkorpus



## Gas-Herd, 6 Brenner mit Gas-Backofen

- › Gas-Backofen, 6 kW
- › Garraum: 560 x 660 x 310 mm
- › Gas-Backofen mit Piezozündung
- › variable Brenner: 6 x 1,5-7 kW

B x T x H/mm: 1100 x 730 x 850  
 Anschlusswert: 48,00 kW  
 Artikel-Nr.: **131224**

Preis: **3.390,00 €**



## Gas-Herd, 6 Brenner mit Elektro-Backofen

- › Elektro-Backofen, 5,3 kW
- › statisch beheizt
- › Garraum: 560 x 660 x 310 mm
- › variable Brenner: 6 x 1,5-7 kW

B x T x H/mm: 1100 x 730 x 850  
 Anschlusswert: 42,00 kW  
 Artikel-Nr.: **131225**

Preis: **3.699,00 €**

## **i** Elektro-Kochfeld

- › 6+1 stufiges Arbeitsthermostat
- › Schnellkochplatten
- › gerundete Kanten
- › mit Überhitzungsschutz
- › Edelstahl AISI 304
- › inkl. Anschlusskabel



### **Induktions-Herd 2 Zonen je 5,0 kW**

- › Ceranfeld 6 mm stark
- › 2 Rundspulen ø 230 mm
- › mit herausnehmbarem Fettfilter
- › stufenlose Temperaturregelung

B x T x H/mm: 400 x 700 x 850  
Anschlusswert: 400 V / 10,00 kW  
Artikel-Nr.: **131233**

Preis: **4.270,00 €**



### **Induktions-Herd 4 Zonen je 5,0 kW**

- › Ceranfeld 6 mm stark
- › 4 Rundspulen ø 230 mm
- › mit herausnehmbarem Fettfilter
- › stufenlose Temperaturregelung

B x T x H/mm: 800 x 700 x 850  
Anschlusswert: 400 V / 20,00 kW  
Artikel-Nr.: **131234**

Preis: **8.390,00 €**



### **Elektro-Kochfeld, 2 Platten Unterbau mit Tür**

- › 2 Platten: 220 x 220 mm, je 2,6 kW

B x T x H/mm: 400 x 730 x 850  
Anschlusswert: 400 V / 5,20 kW  
Artikel-Nr.: **131226**

Preis: **1.450,00 €**



### **Elektro-Kochfeld, 4 Platten, Unterbau mit Tür**

- › 4 Platten: 220 x 220 mm, je 2,6 kW

B x T x H/mm: 700 x 730 x 850  
Anschlusswert: 400 V / 10,40 kW  
Artikel-Nr.: **131227**

Preis: **2.325,00 €**



### **Elektro-Kochfeld, 4 Platten mit Elektro-Backofen**

- › Elektro-Backofen, 5,3 kW
- › statisch beheizt
- › Garraum: 560 x 660 x 310 mm
- › 4 Platten: 220 x 220 mm, je 2,6 kW

B x T x H/mm: 700 x 730 x 850  
Anschlusswert: 400 V / 15,70  
Artikel-Nr.: **131228**

Preis: **3.350,00 €**



## Elektro-Bain-Marie GN 1/1 Unterbau mit Tür

- › mit 1 Becken GN 1/1, H=160 mm
- › Becken mit abgerundeten Ecken
- › mit Wasserablauf
- › Thermostatregelung
- › gepanzerte Edelstahlheizelemente
- › inkl. Anschlusskabel

B x T x H/mm: 400 x 730 x 850  
Anschlusswert: 230 V / 1,50 kW  
Artikel-Nr.: **135205**

Preis: **1.399,00 €**



## Elektro-Bain-Marie GN 2/1 Unterbau mit Tür

- › mit 1 Becken GN 2/1, H=160 mm
- › Becken mit abgerundeten Ecken
- › mit Wasserablauf
- › Thermostatregelung
- › gepanzerte Edelstahlheizelemente
- › inkl. Anschlusskabel

B x T x H/mm: 700 x 730 x 850  
Anschlusswert: 230 V / 3,00 kW  
Artikel-Nr.: **135206**

Preis: **1.850,00 €**



## Ceran-Herd, 2 Zonen Unterbau mit Tür

- › 2 Kochzonen 2 x 2,5 kW

B x T x H/mm: 400 x 730 x 850  
Anschlusswert: 400 V / 5,00 kW  
Artikel-Nr.: **131229**

Preis: **2.490,00 €**



## Ceran-Herd, 4 Zonen Unterbau mit Tür

- › 4 Kochzonen 4 x 2,5 kW

B x T x H/mm: 700 x 730 x 850  
Anschlusswert: 400 V / 10,00 kW  
Artikel-Nr.: **131230**

Preis: **3.350,00 €**



## Ceran-Herd, 4 Zonen mit Elektro-Backofen

- › Elektro-Backofen, statisch, 5,3 kW
- › 4 Kochzonen 4 x 2,5 kW

B x T x H/mm: 700 x 730 x 850  
Anschlusswert: 400 V / 15,30 kW  
Artikel-Nr.: **131231**

Preis: **4.340,00 €**



## Gas-Grillplatte glatt verchromt, 1 Heizzone

- › Standgerät / Unterbau mit Tür
- › mit Fettauffangschublade
- › verchromte Bratfläche: 345 x 500 mm
- › Brenner mit Pilotflamme
- › thermostatische Temperaturregelung
- › Piezozündung und Sicherheitsgasventil

B x T x H/mm: 400 x 730 x 850  
Anschlusswert: 7,00 kW  
Artikel-Nr.: **133231**

Preis: **1.953,00 €**



## Gas-Grillplatte glatt, 1 Heizzone

- › Standgerät / Unterbau mit Tür
- › mit Fettauffangschublade
- › Bratfläche aus Stahl: 345 x 500 mm
- › Brenner mit Pilotflamme
- › thermostatische Temperaturregelung
- › Piezozündung und Sicherheitsgasventil

B x T x H/mm: 400 x 730 x 850  
Anschlusswert: 7,00 kW  
Artikel-Nr.: **133232**

Preis: **1.639,00 €**



## Gas-Grillplatte glatt verchromt, 2 Heizzonen

- › Standgerät / Unterbau mit Tür
- › mit Fettauffangschublade
- › verchromte Bratfläche: 640 x 500 mm
- › Brenner mit Pilotflamme
- › thermostatische Temperaturregelung
- › Piezozündung und Sicherheitsgasventil

B x T x H/mm: 700 x 730 x 850  
Anschlusswert: 14,00 kW  
Artikel-Nr.: **133234**

Preis: **2.690,00 €**



## Gas-Grillplatte glatt, 2 Heizzonen

- › Standgerät / Unterbau mit Tür
- › mit Fettauffangschublade
- › Bratfläche aus Stahl: 640 x 500 mm
- › Brenner mit Pilotflamme
- › thermostatische Temperaturregelung
- › Piezozündung und Sicherheitsgasventil

B x T x H/mm: 700 x 730 x 850  
Anschlusswert: 14,00 kW  
Artikel-Nr.: **133233**

Preis: **2.522,00 €**



## Elektro-Grillplatte glatt verchromt, 1 Heizzone

- › Standgerät, Unterbau mit Tür
- › mit Fettauffangschublade
- › verchromte Bratfläche: 345 x 500 mm
- › Temperaturbereich: +50/+300°C
- › Edelstahlkorpus
- › inkl. Anschlusskabel

B x T x H/mm: 400 x 730 x 850  
Anschlusswert: 400 V / 5,00 kW  
Artikel-Nr.: **133239**

Preis: **1.848,00 €**



## Elektro-Grillplatte glatt, 1 Heizzone

- › Standgerät, Unterbau mit Tür
- › mit Fettauffangschublade
- › Bratfläche aus Stahl: 345 x 500 mm
- › Temperaturbereich: +50/+300°C
- › Edelstahlkorpus
- › inkl. Anschlusskabel

B x T x H/mm: 400 x 730 x 850  
Anschlusswert: 400 V / 5,00 kW  
Artikel-Nr.: **133238**

Preis: **1.536,00 €**



## Elektro-Grillplatte glatt verchromt, 2 Heizzonen

- › Standgerät, Unterbau mit Tür
- › mit Fettauffangschublade
- › verchromte Bratfläche: 640 x 500 mm
- › Temperaturbereich: +50/+300°C
- › Edelstahlkorpus
- › inkl. Anschlusskabel

B x T x H/mm: 700 x 730 x 850  
Anschlusswert: 400 V / 10,00 kW  
Artikel-Nr.: **133240**

Preis: **2.873,00 €**



## Elektro-Grillplatte glatt, 2 Heizzonen

- › Standgerät, Unterbau mit Tür
- › mit Fettauffangschublade
- › Bratfläche aus Stahl: 640 x 500 mm
- › Temperaturbereich: +50/+300°C
- › Edelstahlkorpus
- › inkl. Anschlusskabel

B x T x H/mm: 700 x 730 x 850  
Anschlusswert: 400 V / 10,00 kW  
Artikel-Nr.: **133241**

Preis: **2.226,00 €**

## **i** Elektro-Fritteusen

- › Ölauffangwannen mit Edelstahlfilter
- › große Kaltzone
- › großer Frontabfluss
- › Kippbare elektrische Heizelemente
- › mit Sicherheitsthermostat
- › Temperaturbereich: 90-190°C
- › mit Überhitzungsschutz
- › Lieferung mit Kabel



### **Elektro-Fritteuse, 1x 12 l Unterbau mit Tür**

- › mit 1 Becken 12 l, 9 kW
- › inkl. 1 Korb 215 x 250 x 115

B x T x H/mm: 400 x 730 x 850  
Anschlusswert: 400 V / 9,00 kW  
Artikel-Nr.: **134213**

Preis: **1.940,00 €**



### **Elektro-Fritteuse, 2x 12 l Unterbau mit Tür**

- › mit 2 Becken 2 x 12 l, 18 kW
- › inkl. 2 Körbe 260 x 295 x 120 mm

B x T x H/mm: 700 x 730 x 850  
Anschlusswert: 400 V / 18,00 kW  
Artikel-Nr.: **134214**

Preis: **3.350,00 €**



### **Frittenwanne**

- › elektrische Keramikheizungen
- › Becken formgestanzt
- › durchgehend geschweißt

B x T x H/mm: 400 x 730 x 250  
Anschlusswert: 230 V / 1,00 kW  
Artikel-Nr.: **134212**

Preis: **1.175,00 €**

### **Ölauffangbehälter, 20 l**

- › passend für Fritteusen mit Unterbau

B x T x H/mm: 310 x 610 x 120  
Artikel-Nr.: **130222**

Preis: **88,00 €**





## Gas-Fritteuse, 1 x 14 l Unterbau mit Tür

- › mit 1 Becken 14 l, 12,5 kW
- › inkl. 1 Korb 260 x 295 x 120 mm

B x T x H/mm: 400 x 730 x 1180  
Anschlusswert: 12,50 kW  
Artikel-Nr.: **134217**

Preis: **1.999,00 €**



## Gas-Fritteuse, 2 x 14 l Unterbau mit Tür

- › mit 2 Becken 2 x 14 l, 2x 12,5 kW
- › inkl. 2 Körbe 260 x 295 x 120 mm

B x T x H/mm: 700 x 730 x 1180  
Anschlusswert: 25,00 kW  
Artikel-Nr.: **134218**

Preis: **3.299,00 €**

### Gas-Fritteusen i

- › Ölauffangwannen Edelstahlfilter
- › große Kaltzone
- › große Frontabfluss
- › Temperaturbereich 90-190°C
- › gusseiserner Hochleistungsbrenner mit Piezozündung
- › mit Überhitzungsschutz
- › mit Sicherheitsthermostat
- › verschweißte Wannen

### Frittierkorb für 1/2 Becken

- › passend für Gas-Fritteusen

B x T x H/mm: 120 x 295 x 120  
Artikel-Nr.: **130220**

Preis: **55,00 €**

### Frittierkorb für 1/1 Becken

- › passend für Gas-Fritteusen

B x T x H/mm: 260 x 295 x 120  
Artikel-Nr.: **130221**

Preis: **60,00 €**

### Frittierkorb für 1/2 Becken

- › passend für Elektro-Fritteusen

B x T x H/mm: 215 x 250 x 120  
Artikel-Nr.: **120064**

Preis: **67,00 €**

**i** Lavasteingrills

- › geschützte Brenner aus Edelstahl
- › mit Sicherheitsthermostaten
- › mit Fettauffangschublade



### Vaporgrill, 1 Heizzone

- › mit gusseisernem Wechsel-Rost
- › 1 Seite Fleisch, 1 Seite Fisch
- › Roste 352 x 475 mm
- › Edelstahlschublade mit Wasser

B x T x H/mm: 400 x 730 x 850  
 Anschlusswert: 6,00 kW  
 Artikel-Nr.: **133252**

Preis: **2.115,00 €**



### Vaporgrill, 2 Heizzonen

- › mit gusseisernem Wechsel-Rost
- › 1 Seite Fleisch, 1 Seite Fisch
- › 2 Rost je 352 x 475 mm
- › Edelstahlschublade mit Wasser

B x T x H/mm: 800 x 730 x 850  
 Anschlusswert: 12,00 kW  
 Artikel-Nr.: **133253**

Preis: **3.346,00 €**



### Gas-Lavasteingrill, 1 Heizzone, Unterbau mit Tür

- › mit gusseisernem Wechsel-Rost
- › 1 Seite Fleisch, 1 Seite Fisch
- › Rost 352 x 475 mm

B x T x H/mm: 400 x 700 x 850/900  
 Anschlusswert: 7,50 kW  
 Artikel-Nr.: **133248**

Preis: **1.899,00 €**



### Gas-Lavasteingrill, 2 Heizzonen, Unterbau mit Tür

- › mit gusseisernem Wechsel-Rost
- › 1 Seite Fleisch, 1 Seite Fisch
- › 2 Roste je 352 x 475 mm

B x T x H/mm: 800 x 700 x 850/900  
 Anschlusswert: 15,00 kW  
 Artikel-Nr.: **133249**

Preis: **2.999,00 €**

### Lavasteine, 6 kg Sack

Artikel-Nr.: **120063**

Preis: **34,00 €**



## Gas-Kochkessel, indirekte Hitze, 50 l

- › Kessel, tiefgezogen in AISI 316
- › mit Druckmesser
- › tiefgezogene Überlauf-Ränder
- › ausbalancierter Deckel mit Griff
- › herausnehmbares Ablaufsieb
- › inkl. Anschlusskabel

B x T x H/mm: 700 x 730 x 850  
Anschlusswert: 12,50 kW  
Artikel-Nr.: **136213**

Preis: **5.199,00 €**



## Elektro-Kochkessel, indirekte Hitze, 50 l

- › Kessel, tiefgezogen in AISI 316
- › mit Druckmesser
- › tiefgezogene Überlauf-Ränder
- › ausbalancierter Deckel mit Griff
- › herausnehmbares Ablaufsieb
- › inkl. Anschlusskabel

B x T x H/mm: 700 x 730 x 850  
Anschlusswert: 400 V / 9,00 kW  
Artikel-Nr.: **136212**

Preis: **5.295,00 €**

## Kessel-Einsatz 50 l, 1-teilig

ø x H/mm: 350 x 360  
Artikel-Nr.: **130230**

Preis: **556,00 €**

## Kessel-Einsatz 50 l, 2-teilig

ø x H/mm: 350 x 360  
Artikel-Nr.: **130231**

Preis: **666,00 €**



## Elektro-Kippbratpfanne manuelle Kippung

- › Edeldahltiegel für 60 l
- › mit abgerundeten Ecken
- › dichter, ausbalancierter Deckel
- › großer Frontgriff
- › thermostatische Temperaturregelung
- › mit Wassereinlasshahn

B x T x H/mm: 800 x 730 x 850  
Anschlusswert: 400 V / 9,00 kW  
Artikel-Nr.: **137206**

Preis: **4.220,00 €**



## Gas-Kippbratpfanne manuelle Kippung

- › Edeldahltiegel für 60 l
- › mit abgerundeten Ecken
- › dichter, ausbalancierter Deckel
- › großer Frontgriff
- › thermostatische Temperaturregelung
- › mit Wassereinlasshahn

B x T x H/mm: 800 x 730 x 850  
Anschlusswert: 13,50 kW  
Artikel-Nr.: **137207**

Preis: **4.260,00 €**



## Elektro-Nudelkocher, 26 l Unterbau mit Tür

- › inkl. 2 Körbe 145 x 290 x 215 mm
- › tiefgezogenes Becken in AISI 316
- › Becken mit abgerundeten Ecken
- › große Auffangzone für Stärke
- › Abtropfgitter für Körbe
- › mit Wasserzulauf und Ablaufhahn
- › gepanzerte Edelstahlheizelemente
- › inkl. Anschlusskabel

B x T x H/mm: 400 x 730 x 850  
Anschlusswert: 400 V / 5,50 kW  
Artikel-Nr.: **136208**

Preis: **2.340,00 €**



## Elektro-Nudelkocher, 40 l Unterbau mit Tür

- › inkl. 3 Körbe 160 x 290 x 215
- › tiefgezogenes Becken in AISI 316
- › Becken mit abgerundeten Ecken
- › große Auffangzone für Stärke
- › Abtropfgitter für Körbe
- › mit Wasserzulauf und Ablaufhahn
- › gepanzerte Edelstahlheizelemente
- › inkl. Anschlusskabel

B x T x H/mm: 700 x 730 x 850  
Anschlusswert: 400 V / 9,00 kW  
Artikel-Nr.: **136209**

Preis: **2.899,00 €**

## Korb für Nudelkocher

- › Griff vorne

B x T x H/mm: 95 x 290 x 215  
Artikel-Nr.: **130225**

Preis: **66,00 €**

- › Griff vorne

B x T x H/mm: 160 x 290 x 215  
Artikel-Nr.: **130226**

Preis: **74,00 €**

- › Griffe rechts/links

B x T x H/mm: 330 x 290 x 215  
Artikel-Nr.: **130227**

Preis: **109,00 €**

- › Griff vorne

B x T x H/mm: 145 x 200 x 215  
Artikel-Nr.: **1301228**

Preis: **63,00 €**

- › Griffe rechts/links

B x T x H/mm: 490 x 290 x 215  
Artikel-Nr.: **130229**

Preis: **142,00 €**

- › Griffe rechts

B x T x H/mm: 145 x 160 x 215  
Artikel-Nr.: **130223**

Preis: **54,00 €**

- › Griffe links

B x T x H/mm: 145 x 160 x 215  
Artikel-Nr.: **130224**

Preis: **54,00 €**



## Gas-Nudelkocher, 26 l Unterbau mit Tür

- › inkl. 2 Körbe 145 x 290 x 215 mm
- › tiefgezogenes Becken in AISI 316
- › Becken mit abgerundeten Ecken
- › große Auffangzone für Stärke
- › Abtropfgitter für Körbe
- › mit Wasserzulauf und Ablaufhahn
- › Edelstahlbrenner mit Pilotflamme

B x T x H/mm: 400 x 730 x 850  
Anschlusswert: 8,50 kW  
Artikel-Nr.: **136210**

Preis: **2.299,00 €**



## Gas-Nudelkocher, 40 l Unterbau mit Tür

- › inkl. 3 Körbe 160 x 290 x 215
- › tiefgezogenes Becken in AISI 316
- › Becken mit abgerundeten Ecken
- › große Auffangzone für Stärke
- › Abtropfgitter für Körbe
- › mit Wasserzulauf und Ablaufhahn
- › Edelstahlbrenner mit Pilotflamme

B x T x H/mm: 700 x 730 x 850  
Anschlusswert: 13,30 kW  
Artikel-Nr.: **136211**

Preis: **2.899,00 €**



## Neutralelement 400 mm mit Tür und Schublade

B x T x H/mm: 400 x 730 x 850  
Artikel-Nr.: **138214**

Preis: **780,00 €**



## Neutralelement 700 mm mit Türen und Schubladen

B x T x H/mm: 700 x 730 x 850  
Artikel-Nr.: **138216**

Preis: **1.070,00 €**



## Neutralelement 400 mm mit Tür, ohne Schublade

B x T x H/mm: 400 x 730 x 850  
Artikel-Nr.: **138213**

Preis: **678,00 €**



## Neutralelement 700 mm mit Türen, ohne Schublade

B x T x H/mm: 700 x 730 x 850  
Artikel-Nr.: **138215**

Preis: **973,00 €**



## Gas-Kochfeld, 2 Brenner

- › 2 variable Brenner: 1,5-7 kW
- › mit tiefgezogener Kochmulde
- › Brenner mit Pilotflamme
- › mit Sicherheitsthermostaten
- › Edelstahlkorpus

B x T x H/mm: 400 x 730 x 250  
 Anschlusswert: 14,00 kW  
 Artikel-Nr.: **132212**

Preis: **1.060,00 €**



## Gas-Kochfeld, 4 Brenner

- › 4 variable Brenner: 1,5-7 kW
- › mit tiefgezogener Kochmulde
- › Brenner mit Pilotflamme
- › mit Sicherheitsthermostaten
- › Edelstahlkorpus

B x T x H/mm: 700 x 730 x 250  
 Anschlusswert: 28,00 kW  
 Artikel-Nr.: **132213**

Preis: **1.599,00 €**



## Gas-Lavasteingrill 1 Heizzone

- › mit gusseisernem Wechsel-Rost
- › 1 Seite Fleisch, 1 Seite Fisch
- › 1 Rost: 352 x 475 mm
- › geschützte Brenner aus Edelstahl
- › mit Sicherheitsthermostaten
- › mit Fettauffangschublade

B x T x H/mm: 400 x 730 x 250  
 Anschlusswert: 7,50 kW  
 Artikel-Nr.: **133250**

Preis: **1.458,00 €**



## Gas-Lavasteingrill 2 Heizzonen

- › mit gusseisernem Wechsel-Rost
- › 1 Seite Fleisch, 1 Seite Fisch
- › 2 Roste: je 352 x 475 mm
- › geschützte Brenner aus Edelstahl
- › mit Sicherheitsthermostaten
- › mit Fettauffangschublade

B x T x H/mm: 800 x 730 x 250  
 Anschlusswert: 15,00 kW  
 Artikel-Nr.: **133251**

Preis: **2.070,00 €**



## Elektro-Kochfeld, 2 Platten

- › 2 Platten: 220 x 220 mm, je 2,6 kW
- › 6+1 stufiges Arbeits-Thermostat
- › Schnellkochplatten
- › gerundete Kanten
- › mit Überhitzungsschutz
- › Edelstahl AISI 304
- › inkl. Anschlusskabel

B x T x H/mm: 400 x 730 x 250  
 Anschlusswert: 400 V / 5,20  
 Artikel-Nr.: **132214**

Preis: **1.235,00 €**



## Elektro-Kochfeld, 4 Platten

- › 4 Platten: 220 x 220 mm, je 2,6 kW
- › 6+1 stufiges Arbeits-Thermostat
- › Schnellkochplatten
- › gerundete Kanten
- › mit Überhitzungsschutz
- › Edelstahl AISI 304
- › inkl. Anschlusskabel

B x T x H/mm: 700 x 730 x 250  
 Anschlusswert: 400 V / 10,40  
 Artikel-Nr.: **132215**

Preis: **1.980,00 €**



## Ceran-Herd, 2 Zonen

- › 2 Kochzonen 2x 2,5 kW
- › vollständig glatte Oberfläche
- › Kochbereiche unabhängig regelbar
- › proportionale Aufheizung

B x T x H/mm: 400 x 730 x 250  
 Anschlusswert: 400 V / 5,00 kW  
 Artikel-Nr.: **132216**

Preis: **1.590,00 €**



## Ceran-Herd, 4 Zonen

- › 4 Kochzonen 4x 2,5 kW
- › vollständig glatte Oberfläche
- › Kochbereiche unabhängig regelbar
- › proportionale Aufheizung

B x T x H/mm: 700 x 730 x 250  
 Anschlusswert: 400 V / 10,00 kW  
 Artikel-Nr.: **132217**

Preis: **2.590,00 €**

## Spritzschutz für Grillplatten abnehmbar

B/mm: 400  
 Artikel-Nr.: **130210**

Preis: **94,00 €**

B/mm: 700  
 Artikel-Nr.: **130211**

Preis: **245,00 €**

## Verschlussstopfen für Grillplatten, Teflon

Artikel-Nr.: **130212**

Preis: **88,00 €**

## Spatel für glatte Grillplatten

Artikel-Nr.: **130213**

Preis: **47,00 €**

## Spatel für gerillte Grillplatten

Artikel-Nr.: **130214**

Preis: **47,00 €**



## Gas-Grillplatte, 1/2 gerillt + 1/2 glatt, 2 Heizzonen

- › mit Fettauffangschublade
- › Bratfläche aus Stahl 640 x 500 mm
- › Zündflammenbrenner mit Pilotflamme
- › thermostatische Temperaturregelung
- › Piezozündung & Sicherheitsgasventil

B x T x H/mm: 700 x 730 x 250  
 Anschlusswert: 14,00 kW  
 Artikel-Nr.: **133237**

Preis: **1.866,00 €**



## Gas-Grillplatte glatt, 2 Heizzonen

- › mit Fettauffangschublade
- › Bratfläche aus Stahl 640 x 500 mm
- › Zündflammenbrenner mit Pilotflamme
- › thermostatische Temperaturregelung
- › Piezozündung & Sicherheitsgasventil

B x T x H/mm: 700 x 730 x 250  
 Anschlusswert: 14,00 kW  
 Artikel-Nr.: **133236**

Preis: **1.823,00 €**



## Gas-Grillplatte glatt, 1 Heizzone

- › mit Fettauffangschublade
- › Bratfläche aus Stahl 345 x 500 mm
- › Zündflammenbrenner mit Pilotflamme
- › thermostatische Temperaturregelung
- › Piezozündung & Sicherheitsgasventil

B x T x H/mm: 400 x 730 x 250  
 Anschlusswert: 7,00 kW  
 Artikel-Nr.: **133235**

Preis: **1.364,00 €**





## Elektro-Grillplatte glatt, 1 Heizzone

- › mit Fettauffangschublade
- › Bratfläche aus Stahl 345 x 500 mm
- › Temperaturbereich 50-300°C
- › inkl. Anschlusskabel

B x T x H/mm: 400 x 730 x 250  
Anschlusswert: 400 V / 5,00 kW  
Artikel-Nr.: **133242**

Preis: **1.239,00 €**



## Elektro-Grillplatte glatt verchromt, 1 Heizzone

- › mit Fettauffangschublade
- › verchromte Bratfläche 345 x 500 mm
- › Temperaturbereich 50-300°C
- › inkl. Anschlusskabel

B x T x H/mm: 400 x 730 x 250  
Anschlusswert: 400 V / 5,00 kW  
Artikel-Nr.: **133243**

Preis: **1.467,00 €**



## Elektro-Grillplatte gerillt, 1 Heizzone

- › mit Fettauffangschublade
- › Bratfläche aus Stahl 345 x 500 mm
- › Temperaturbereich 50-300°C
- › inkl. Anschlusskabel

B x T x H/mm: 400 x 730 x 250  
Anschlusswert: 400 V / 5,00 kW  
Artikel-Nr.: **133244**

Preis: **1.372,00 €**



## Elektro-Grillplatte glatt, 2 Heizzonen

- › mit Fettauffangschublade
- › Bratfläche aus Stahl 640 x 500 mm
- › Temperaturbereich 50-300°C
- › inkl. Anschlusskabel

B x T x H/mm: 700 x 730 x 250  
Anschlusswert: 400 V / 10,00 kW  
Artikel-Nr.: **133247**

Preis: **1.799,00 €**



## Elektro-Grillplatte glatt verchromt, 2 Heizzonen

- › mit Fettauffangschublade
- › verchromte Bratfläche 640 x 500 mm
- › Temperaturbereich 50-300°C
- › inkl. Anschlusskabel

B x T x H/mm: 700 x 730 x 250  
Anschlusswert: 400 V / 10,00 kW  
Artikel-Nr.: **133246**

Preis: **2.293,00 €**



## Elektro-Grillplatte, 1/2 gerillt + 1/2 glatt, 2 Heizzonen

- › mit Fettauffangschublade
- › Bratfläche aus Stahl 640 x 500 mm
- › Temperaturbereich 50-300°C
- › inkl. Anschlusskabel

B x T x H/mm: 700 x 730 x 250  
Anschlusswert: 400 V / 10,00 kW  
Artikel-Nr.: **133245**

Preis: **1.825,00 €**



## Elektro-Fritteuse, 1x 12 l

- › inkl. 1 Korb 260 x 295 x 120 mm
- › Ölauffangwannen mit Edelstahlfilter
- › große Kaltzone, großer Frontabfluss
- › kippbare elektrische Heizelemente
- › mit Sicherheitsthermostat
- › Temperaturbereich: 90-190°C
- › mit Überhitzungsschutz
- › inkl. Anschlusskabel

B x T x H/mm: 400 x 730 x 250  
Anschlusswert: 400 V / 9,00 kW  
Artikel-Nr.: **134215**

Preis: **1.578,00 €**



## Elektro-Fritteuse, 2x 12 l

- › inkl. 2 Körbe 260 x 295 x 120 mm
- › Ölauffangwannen mit Edelstahlfilter
- › große Kaltzone, großer Frontabfluss
- › kippbare elektrische Heizelemente
- › mit Sicherheitsthermostat
- › Temperaturbereich: 90-190°C
- › mit Überhitzungsschutz
- › inkl. Anschlusskabel

B x T x H/mm: 700 x 730 x 250  
Anschlusswert: 400 V / 18,00 kW  
Artikel-Nr.: **134216**

Preis: **2.775,00 €**



## Elektro-Bain-Marie, GN 1/1

- › mit 1 Becken GN 1/1 H= 160 mm
- › Becken mit abgerundeten Ecken
- › mit Wasserablauf
- › Thermostatregelung
- › gepanzerte Edelstahlheizelemente
- › inkl. Anschlusskabel

B x T x H/mm: 400 x 730 x 250  
Anschlusswert: 230 V / 1,50 kW  
Artikel-Nr.: **135207**

Preis: **1.140,00 €**



## Elektro-Bain-Marie, GN 2/1

- › mit 1 Becken GN 2/1 H= 160 mm
- › Becken mit abgerundeten Ecken
- › mit Wasserablauf
- › Thermostatregelung
- › gepanzerte Edelstahlheizelemente
- › inkl. Anschlusskabel

B x T x H/mm: 700 x 730 x 250  
Anschlusswert: 230 V / 3,00 kW  
Artikel-Nr.: **135208**

Preis: **1.550,00 €**



## Neutralelement 200 mm, ohne Schublade

› Außenverkleidung aus Edelstahl

B x T x H/mm: 400 x 730 x 200  
Artikel-Nr.: **138217**

Preis: **380,00 €**



## Neutralelement 400 mm, ohne Schublade

› Außenverkleidung aus Edelstahl

B x T x H/mm: 400 x 730 x 250  
Artikel-Nr.: **138218**

Preis: **499,00 €**



## Neutralelement 400 mm, mit Schublade

› Außenverkleidung aus Edelstahl

B x T x H/mm: 400 x 730 x 250  
Artikel-Nr.: **138219**

Preis: **599,00 €**



## Neutralelement 700 mm, mit Schublade

› Außenverkleidung aus Edelstahl

B x T x H/mm: 700 x 730 x 250  
Artikel-Nr.: **138220**

Preis: **699,00 €**





## Unterschrank, geschlossen 200 mm

- › zum Unterbau für 700 Serie
- › 3-seitig geschlossen
- › höhenverstellbare Füße AISI 304

B x T x H/mm: 200 x 640 x 600  
Artikel-Nr.: **139206**

Preis: **399,00 €**



## Unterschrank, offen

- › zum Unterbau für 700 Serie
- › höhenverstellbare Füße AISI 304

B x T x H/mm: 400 x 595 x 600  
Artikel-Nr.: **139207**

Preis: **399,00 €**



## Unterschrank, offen

- › zum Unterbau für 700 Serie
- › höhenverstellbare Füße AISI 304

B x T x H/mm: 700 x 595 x 600  
Artikel-Nr.: **139208**

Preis: **530,00 €**



## Unterschrank, offen

- › zum Unterbau für 700 Serie
- › höhenverstellbare Füße AISI 304

B x T x H/mm: 800 x 595 x 600  
Artikel-Nr.: **139209**

Preis: **550,00 €**



## Unterschrank, offen

- › zum Unterbau für 700 Serie
- › höhenverstellbare Füße AISI 304

B x T x H/mm: 1100 x 595 x 600  
Artikel-Nr.: **139210**

Preis: **599,00 €**

## Schubladen-Set mit 2 Schubladen

GN:	B x T x H/mm:	Artikel-Nr.:	Preis:
GN 1/1	400 x 640 x 215/100	<b>130233</b>	<b>346,00 €</b>
GN 2/1	700 x 695 x 215/100	<b>130234</b>	<b>417,00 €</b>

## Auflagerost für Unterschrank

	B x T x H/mm:	Artikel-Nr.:	Preis:
	325 x 590 x 30	<b>130236</b>	<b>35,00 €</b>

## Seitenführungsschienen für Unterschrank

	B x T x H/mm:	Artikel-Nr.:	Preis:
	585 x 200 x 385	<b>130235</b>	<b>24,00 €</b>

## Heizeinsatz für Schrankfach

GN:	Anschlusswert:	B x T x H/mm:	Artikel-Nr.:	Preis:
1/1	230 V / 0,80 kW	230 x 595 x 50	<b>130237</b>	<b>224,00 €</b>
2/1	230 V / 1,60 kW	530 x 595 x 50	<b>130238</b>	<b>449,00 €</b>

## Seitenabdeckung

Position:	B x T x H/mm:	Artikel-Nr.:	Preis:
rechts	735 x 3 x 75	<b>130241</b>	<b>75,00 €</b>
links	735 x 3 x 75	<b>130242</b>	<b>75,00 €</b>

## Sockel

Position:	B x T x H/mm:	Artikel-Nr.:	Preis:
vorne	400 x 140 x 20	<b>130243</b>	<b>23,00 €</b>
vorne	700 x 140 x 20	<b>130244</b>	<b>30,00 €</b>
vorne	800 x 140 x 20	<b>130245</b>	<b>34,00 €</b>
vorne	1100 x 140 x 20	<b>130246</b>	<b>38,00 €</b>
vorne	1200 x 140 x 20	<b>130247</b>	<b>44,00 €</b>
vorne	1400 x 140 x 20	<b>130248</b>	<b>51,00 €</b>
vorne	1500 x 140 x 20	<b>130249</b>	<b>54,00 €</b>
seitlich	550 x 20 x 145	<b>130250</b>	<b>31,00 €</b>
seitlich	550 x 20 x 145	<b>130251</b>	<b>31,00 €</b>



## Gasherde

- › geschützte Pilotflamme innerhalb des Hauptbrenners
- › mit Sicherheitsthermostat
- › wasserdichte, Edelstahl-Arbeitsplatte
- › gusseiserne Brenner mit Pilot-Flamme



### Gas-Herd 2 Brenner offener Unterbau

› 2 Brenner: 1 x 7 kW, 1 x 11 kW

B x T x H/mm: 400 x 900 x 850  
Anschlusswert: 18,00 kW  
Artikel-Nr.: **141022**

Preis: **1.695,00 €**



### Gas-Herd 6 Brenner offener Unterbau

› 6 Brenner: 3 x 7 kW, 3 x 11 kW

B x T x H/mm: 1200 x 900 x 850  
Anschlusswert: 54,00 kW  
Artikel-Nr.: **141024**

Preis: **3.395,00 €**

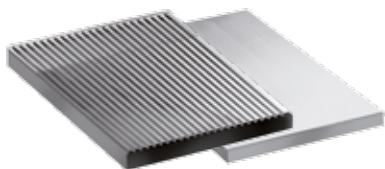

### Bratplatte glatt für Steak, über Gasherde 1 Brenner

B x T x H/mm: 370 x 370 x 40  
Artikel-Nr.: **140051**

Preis: **181,00 €**

### Bratplatte gerillt, über Gasherde 1 Brenner

B x T x H/mm: 370 x 370 x 40  
Artikel-Nr.: **140052**

Preis: **181,00 €**



### Gas-Herd 4 Brenner offener Unterbau

› 4 Brenner: 2 x 7 kW, 2 x 11 kW

B x T x H/mm: 800 x 900 x 850  
Anschlusswert: 36,00 kW  
Artikel-Nr.: **141023**

Preis: **2.428,00 €**



### Gas-Herd 4 Brenner mit Gas-Backofen GN 2/1

› Gas-Backofen mit Piezozündung, 7 kW  
› Garraum: 540 x 695 x 290 mm  
› 4 Brenner: 2 x 7 kW, 2 x 11 kW

B x T x H/mm: 800 x 900 x 850  
Anschlusswert: 43,00 kW  
Artikel-Nr.: **141025**

Preis: **3.095,00 €**



## Gas-Herd 6 Brenner mit Gas-Backofen GN 2/1 und Neutralfach

- › Gas-Backofen mit Piezozündung, 7 kW
- › Garraum: 540 x 695 x 290 mm
- › Gas-Backofen mit Piezozündung
- › 6 Brenner 3 x 7 kW, 3 x 11 kW

B x T x H/mm: 1200 x 900 x 870  
 Anschlusswert: 61,00 kW  
 Artikel-Nr.: **141027**

Preis: **4.385,00 €**



## Gas-Herd 6 Brenner mit Elektro-Backofen GN 2/1 und Neutralfach

- › statischer Elektro-Backofen, 6 kW
- › Garraum: 540 x 695 x 290 mm
- › 6 Brenner: 3 x 7 kW, 3 x 11 kW

B x T x H/mm: 1200 x 900 x 870  
 Anschlusswert Elektro: 400 V / 6,00 kW  
 Anschlusswert Gas: 54,00 kW  
 Artikel-Nr.: **141028**

Preis: **4.837,00 €**



## Gas-Herd, 4 Brenner mit Elektro-Backofen

- › Elektro-Backofen, 6 kW
- › Garraum: 540 x 695 x 290 mm
- › 4 Brenner: 2 x 7 kW, 2 x 11 kW

B x T x H/mm: 800 x 900 x 850  
 Anschlusswert Elektro: 400 V / 6,00 kW  
 Anschlusswert Gas: 36,00 kW  
 Artikel-Nr.: **141026**

Preis: **3.644,00 €**



## Gas-Herd, 6 Brenner mit Maxi-Gas-Backofen

- › Maxi-Gas-Backofen, 10 kW
- › Garraum: 1000 x 695 x 290 mm
- › Gas-Backofen mit Piezozündung
- › 6 Brenner 3 x 7 kW, 3 x 11 kW

B x T x H/mm: 1200 x 900 x 850  
 Anschlusswert: 64,00 kW  
 Artikel-Nr.: **141029**

Preis: **5.470,00 €**



## Gas-Herd, 6 Brenner, mit Maxi-Gas-Backofen mit Grill

- › Maxi-Gas-Backofen, 10 kW, Grill 5 kW
- › Garraum: 1000 x 695 x 290 mm
- › Gas-Backofen mit Piezozündung
- › 6 Brenner 3 x 7 kW, 3 x 11 kW

B x T x H/mm: 1200 x 900 x 850  
 Anschlusswert Elektro: 400 V / 5,00 kW  
 Anschlusswert Gas: 64,00 kW  
 Artikel-Nr.: **141030**

Preis: **5.743,00 €**

## **i** Induktionsherde

- › 6 Thermostatpositionen der Heizelemente
- › Leuchtmelder zur Funktionsanzeige
- › Temperatur-Kontrolle für jede Zone
- › Glasstärke 6 mm



### Induktionsherd, 2 Zonen Unterbau mit Tür

- › 2 Induktionszonen, je 5 kW, ø 270 mm

B x T x H/mm: 400 x 900 x 850  
 Anschlusswert: 400 V / 10,00 kW  
 Artikel-Nr.: **141039**

Preis: **7.699,00 €**



### Induktionsherd, 4 Zonen Unterbau mit Türen

- › 4 Induktionszonen, je 5 kW, ø 270 mm

B x T x H/mm: 800 x 900 x 850  
 Anschlusswert: 400 V / 20,00 kW  
 Artikel-Nr.: **141040**

Preis: **12.599,00 €**

## **i** Glühplattenherde

- › Oberfläche 50 dm<sup>2</sup>



### Gas-Glühplattenherd Unterbau mit Tür

- › 10 mm starke Gusseisenplatte
- › 12 kW Brenner
- › 500°C im Mittelring
- › 200°C an den Rändern

B x T x H/mm: 800 x 900 x 850  
 Anschlusswert: 12,00 kW  
 Artikel-Nr.: **141036**

Preis: **2.850,00 €**



### Elektro-Glühplattenherd Unterbau mit Tür

- › 4 Kochzonen je 3,5 kW
- › 450°C im Mittelring
- › 200°C an den Rändern

B x T x H/mm: 900 x 900 x 850  
 Anschlusswert: 400 V / 14,00 kW  
 Artikel-Nr.: **141037**

Preis: **3.590,00 €**



### Gas-Glühplattenherd mit Gas-Backofen GN 2/1

- › Gas-Backofen: 7 kW
- › Garraum 540 x 695 x 320 mm
- › 10 mm starke Gusseisenplatte
- › 12 kW Brenner
- › 500°C im Mittelring
- › 200°C an den Rändern

B x T x H/mm: 800 x 900 x 850  
 Anschlusswert: 19,00 kW  
 Artikel-Nr.: **141038**

Preis: **3.524,00 €**





## Elektro-Herd, 4 Platten mit Elektro-Backofen GN 2/1

- › statischer Elektro-Backofen, 6 kW
- › Garraum: 540 x 695 x 320 mm
- › 4 Platten 300 x 300 mm
- › 3 x 3 kW, 1 x 4 kW

B x T x H/mm: 800 x 900 x 850  
 Anschlusswert: 400 V / 19,00 kW  
 Artikel-Nr.: **141034**

Preis: **4.263,00 €**



## Elektro-Herd, 6 Platten mit Elektro-Backofen GN 2/1

- › statischer Elektro-Backofen, 6 kW
- › Garraum: 540 x 695 x 320 mm
- › 4 Platten 300 x 300 mm
- › 4 x 3 kW, 2 x 4 kW

B x T x H/mm: 1200 x 900 x 850  
 Anschlusswert: 400 V / 26,00 kW  
 Artikel-Nr.: **141035**

Preis: **5.599,00 €**

### Elektroherde i

- › 6 + 1 Thermostatpositionen
- › Schnellkochplatten
- › abgerundete Ecken
- › Sicherheits-Überhitzungsschutz
- › inkl. Anschlusskabel



## Elektro-Herd, 2 Platten Unterbau mit Tür

- › 2 Platten 300 x 300 mm
- › je 3 kW

B x T x H/mm: 400 x 900 x 850  
 Anschlusswert: 400 V / 6,00 kW  
 Artikel-Nr.: **141031**

Preis: **2.181,00 €**



## Elektro-Herd, 4 Platten Unterbau mit Türen

- › 4 Platten 300 x 300 mm
- › 3 x 3 kW, 1 x 4 kW

B x T x H/mm: 800 x 900 x 850  
 Anschlusswert: 400 V / 13,00 kW  
 Artikel-Nr.: **141032**

Preis: **2.180,00 €**



## Elektro-Herd, 6 Platten Unterbau mit Türen

- › 6 Platten 300 x 300 mm
- › 4 x 3 kW, 2 x 4 kW

B x T x H/mm: 1200 x 900 x 850  
 Anschlusswert: 400 V / 20,00 kW  
 Artikel-Nr.: **141033**

Preis: **4.815,00 €**

**i Elektro-Grillplatten**

- › Temperaturregelung 50-300°C
- › Edelstahl-arbeitsplatte
- › inkl. Anschlusskabel
- › mit Fettauffangschublade



**Elektro-Grillplatte, 1/3 gerillt  
2/3 glatt, 2 Heizzonen**

- › 2 Heizzonen 2 x 6 kW
- › Edelstahl-Bratfläche, 780 x 720 mm

B x T x H/mm: 800 x 900 x 850  
Anschlusswert: 400 V / 12,00 kW  
Artikel-Nr.: **143041**

Preis: **3.252,00 €**



**Elektro-Grillplatte, gerillt  
Unterbau mit Türen**

- › 2 Heizzonen 2 x 6 kW
- › Edelstahl-Bratfläche 780 x 720 mm

B x T x H/mm: 800 x 900 x 850  
Anschlusswert: 400 V / 12,00 kW  
Artikel-Nr.: **143040**

Preis: **3.344,00 €**



**Elektro-Grillplatte, glatt verchromt,  
Unterbau mit Türen**

- › 2 Heizzonen 2 x 6 kW
- › Edelstahl-Bratfläche 780 x 720 mm

B x T x H/mm: 800 x 900 x 850  
Anschlusswert: 400 V / 12,00 kW  
Artikel-Nr.: **143039**

Preis: **3.750,00 €**



**Elektro-Grillplatte, glatt  
Unterbau mit Türen**

- › 2 Heizzonen 2 x 6 kW
- › Edelstahl-Bratfläche 780 x 720 mm

B x T x H/mm: 800 x 900 x 850  
Anschlusswert: 400 V / 12,00 kW  
Artikel-Nr.: **143038**

Preis: **3.127,00 €**



**Elektro-Grillplatte, gerillt  
Unterbau mit Tür**

- › 1 Heizzone 6 kW
- › Edelstahl-Bratfläche 380 x 720 mm

B x T x H/mm: 400 x 900 x 850  
Anschlusswert: 400 V / 6,00 kW  
Artikel-Nr.: **143037**

Preis: **2.268,00 €**



## Elektro-Grillplatte, glatt Unterbau mit Tür

- › 1 Heizzone 6 kW
- › Edelstahl-Bratfläche 380 x 720 mm

B x T x H/mm: 400 x 900 x 850  
Anschlusswert: 400 V / 6,00 kW  
Artikel-Nr.: **143035**

Preis: **2.176,00 €**



## Elektro-Grillplatte, glatt verchromt, Unterbau mit Tür

- › 1 Heizzone 6 kW
- › Edelstahl-Bratfläche 380 x 720 mm

B x T x H/mm: 400 x 900 x 850  
Anschlusswert: 400 V / 6,00 kW  
Artikel-Nr.: **143036**

Preis: **2.799,00 €**



## Elektro-Grillplatte, 1/3 gerillt 2/3 glatt, verchromt Unterbau mit Tür

- › 2 Heizzonen 2 x 6 kW
- › Edelstahl-Bratfläche, 780 x 720 mm

B x T x H/mm: 800 x 900 x 850  
Anschlusswert: 400 V / 12,00 kW  
Artikel-Nr.: **143042**

Preis: **3.930,00 €**



**i** Gas-Grillplatten

- › Pilotflamme mit Sicherheits-Thermoelement
- › thermostatische Temperaturregelung
- › mit Piezozündung
- › mit Fettauffangschublade



**Gas-Grillplatte, 1/3 gerillt 2/3 glatt, Unterbau mit Türen 2 Heizzonen**

- › 2 Heizzonen 2x 8 kW
- › Edelstahl-Bratfläche 780 x 720 mm

B x T x H/mm: 800 x 900 x 850  
 Anschlusswert: 400 V / 16,00 kW  
 Artikel-Nr.: **143057**

Preis: **3.340,00 €**



**Gas-Grillplatte, 1/3 gerillt 2/3 glatt, verchromt, Unterbau mit Türen**

- › 2 Heizzonen 2x 8 kW
- › Edelstahl-Bratfläche 780 x 720 mm

B x T x H/mm: 800 x 900 x 850  
 Anschlusswert: 400 V / 16,00 kW  
 Artikel-Nr.: **143058**

Preis: **4.214,00 €**

**Spatel für glatte Grillplatten für Serie 700 und 900**

Artikel-Nr.: **130213**

Preis: **47,00 €**

**Spatel für gerillte Grillplatten für Serie 700 und 900**

Artikel-Nr.: **130214**

Preis: **47,00 €**



## Gas-Grillplatte, glatt verchromt, Unterbau mit Tür

- › 1 Heizzone 8 kW
- › Edelstahl-Bratfläche 380 x 720 mm

B x T x H/mm: 400 x 900 x 850  
Anschlusswert: 400 V / 8,00 kW  
Artikel-Nr.: **143052**

Preis: **2.619,00 €**



## Gas-Grillplatte gerillt, Unterbau mit Tür

- › 1 Heizzone 8 kW
- › Edelstahl-Bratfläche 380 x 720 mm

B x T x H/mm: 400 x 900 x 850  
Anschlusswert: 400 V / 8,00 kW  
Artikel-Nr.: **143053**

Preis: **2.334,00 €**



## Gas-Grillplatte glatt, Unterbau mit Tür

- › 1 Heizzone 8 kW
- › Edelstahl-Bratfläche 380 x 720 mm

B x T x H/mm: 400 x 900 x 850  
Anschlusswert: 8,00 kW  
Artikel-Nr.: **143051**

Preis: **2.218,00 €**



## Gas-Grillplatte glatt, Unterbau mit Türen

- › 2 Heizzonen 2 x 8 kW
- › Edelstahl-Bratfläche 780 x 720 mm

B x T x H/mm: 800 x 900 x 850  
Anschlusswert: 400 V / 16,00 kW  
Artikel-Nr.: **143054**

Preis: **3.223,00 €**



## Gas-Grillplatte, glatt verchromt, Unterbau mit Türen

- › 2 Heizzonen 2 x 8 kW
- › Edelstahl-Bratfläche 780 x 720 mm

B x T x H/mm: 800 x 900 x 850  
Anschlusswert: 400 V / 16,00 kW  
Artikel-Nr.: **143055**

Preis: **3.929,00 €**



## Gas-Grillplatte gerillt, Unterbau mit Türen

- › 2 Heizzonen 2 x 8 kW
- › Edelstahl-Bratfläche 780 x 720 mm

B x T x H/mm: 800 x 900 x 850  
Anschlusswert: 400 V / 16,00 kW  
Artikel-Nr.: **143056**

Preis: **3.456,00 €**

## **i** Gas-Fritteusen

- › Ölauffangbehälter mit Edelstahlfilter
- › große Kaltzone
- › großer Ablauf vorne
- › kippbare Heizelemente
- › mit Sicherheitsthermostat
- › Temperaturregelung: 90-190°C
- › Überhitzungsschutz
- › inkl. Anschlusskabel



### **Elektro-Fritteuse, 1 x 18 l Unterbau mit Tür**

- › mit 1 Becken 18 l, 16 kW
- › inkl. 1 Korb 270 x 360 x 140 mm

B x T x H/mm: 400 x 900 x 850  
Anschlusswert: 400 V / 16,00 kW  
Artikel-Nr.: **144016**

Preis: **2.382,00 €**



### **Elektro-Fritteuse, 1 x 21 l Unterbau mit Tür**

- › mit 1 Becken 21 l, 20 kW
- › inkl. 1 Korb 300 x 400 x 120 mm

B x T x H/mm: 400 x 900 x 850  
Anschlusswert: 400 V / 20,00 kW  
Artikel-Nr.: **144018**

Preis: **2.689,00 €**



### **Elektro-Fritteuse, 2 x 8 l Unterbau mit Tür**

- › mit 2 Becken 8 l, 2 x 5,25 kW
- › inkl. 2 Körbe 130 x 360 x 140 mm

B x T x H/mm: 400 x 900 x 850  
Anschlusswert: 400 V / 10,50 kW  
Artikel-Nr.: **144015**

Preis: **3.172,00 €**



### **Elektro-Fritteuse, 2 x 18 l Unterbau mit Türen**

- › mit 2 Becken 18 l, 2 x 16 kW
- › inkl. 2 Körbe 270 x 360 x 140 mm

B x T x H/mm: 800 x 900 x 850  
Anschlusswert: 400 V / 32,00 kW  
Artikel-Nr.: **144017**

Preis: **4.111,00 €**



### **Elektro-Fritteuse, 2 x 21 l Unterbau mit Türen**

- › mit 2 Becken 21 l, 2 x 20 kW
- › inkl. 2 Körbe 300 x 400 x 120 mm

B x T x H/mm: 800 x 900 x 870  
Anschlusswert: 400 V / 40,00 kW  
Artikel-Nr.: **144019**

Preis: **4.422,00 €**



## Gas-Fritteuse, 1 x 18 l Unterbau mit Tür

- › mit 1 Becken 18 l, 15,2 kW
- › inkl. 1 Korb 270 x 360 x 140 mm

B x T x H/mm: 400 x 900 x 850  
Anschlusswert: 15,20 kW  
Artikel-Nr.: **144020**

Preis: **2.370,00 €**



## Gas-Fritteuse, 2 x 18 l Unterbau mit Türen

- › mit 2 Becken 2 x 18 l, 2 x 15,2 kW
- › inkl. 2 Körbe 270 x 360 x 140 mm

B x T x H/mm: 800 x 900 x 850  
Anschlusswert: 30,40 kW  
Artikel-Nr.: **144021**

Preis: **4.098,00 €**

### Gas-Fritteusen **i**

- › Ölauffangbehälter mit Edelstahlfilter
  - › große Kaltzone
  - › großer Ablauf vorne
- › Temperaturregelung: 90-190°C
- › gusseiserner Hochleistungsbrenner
  - › Piezozündung
  - › Überhitzungsschutz
- › mit Sicherheitsthermostat

## Frittierkorb für Fritteuse 144020, 144021

- › Frittierkorb 1/1 Becken

B x T x H/mm: 270 x 360 x 140  
Artikel-Nr.: **140055**

Preis: **83,00 €**

- › Frittierkorb 1/2 Becken

B x T x H/mm: 130 x 360 x 140  
Artikel-Nr.: **140056**

Preis: **70,00 €**

## Frittierkorb für Fritteuse 144018, 144019

- › Frittierkorb 1 Becken 21 l

B x T x H/mm: 340 x 400 x 120  
Artikel-Nr.: **140057**

Preis: **95,00 €**

- › Frittierkorb 1/2 Becken 21 l

B x T x H/mm: 146 x 400 x 120  
Artikel-Nr.: **140058**

Preis: **82,00 €**

## Ölauffangbehälter, 20 l

- › passend für Fritteusen mit Unterbau

B x T x H/mm: 310 x 610 x 120  
Artikel-Nr.: **130222**

Preis: **88,00 €**

## **i** Nudelkocher

- › inkl. Körbe mit Thermogriff
- › tiefgezogenes Becken in AISI 316
- › Becken mit abgerundeten Ecken
- › große Auffangzone für Stärke
- › Abtropfgitter für Körbe
- › mit Wasserzulauf und Ablaufhahn
- › umlaufende Überlauf-Vertiefung
- › inkl. Anschlusskabel



### **Elektro-Nudelkocher 1 Becken, 40 l, Unterbau mit Tür**

- › gepanzerte Edelstahlheizelemente

B x T x H/mm: 400 x 900 x 850  
Anschlusswert: 400 V / 9,00 kW  
Artikel-Nr.: **146012**

Preis: **2.746,00 €**



### **Elektro-Nudelkocher 2 Becken, 40 l, Unterbau mit Türen**

- › gepanzerte Edelstahlheizelemente

B x T x H/mm: 800 x 900 x 850  
Anschlusswert: 400 V / 18,00 kW  
Artikel-Nr.: **146013**

Preis: **4.328,00 €**



### **Gas-Nudelkocher, 1 Becken 40 l, Unterbau mit Tür**

- › Edelstahlbrenner mit Pilotflamme

B x T x H/mm: 400 x 900 x 850  
Anschlusswert: 13,30 kW  
Artikel-Nr.: **146014**

Preis: **2.694,00 €**



### **Gas-Nudelkocher, 2 Becken 40 l, Unterbau mit Türen**

- › Edelstahlbrenner mit Pilotflamme

B x T x H/mm: 800 x 900 x 850  
Anschlusswert: 26,60 kW  
Artikel-Nr.: **146015**

Preis: **4.346,00 €**



## Korb Griffe links 145 x 160 x 215 mm

› für Nudelkocher 146012 bis 146015

B x T x H/mm: 140 x 160 x 215  
Artikel-Nr.: **130224**

Preis: **54,00 €**

## Korb Griffe rechts / links 160 x 290 x 215 mm

› 1/3 Becken

B x T x H/mm: 160 x 290 x 215  
Artikel-Nr.: **140059**

Preis: **65,00 €**

## Korb Griffe rechts / links 160 x 290 x 215 mm

› 1/2 Becken

B x T x H/mm: 240 x 290 x 215  
Artikel-Nr.: **140060**

Preis: **79,00 €**

## Korb Griff rechts ø 145 x 200 mm

› 1/6 Becken

ø x H/mm: ø 145 x 200  
Artikel-Nr.: **140061**

Preis: **83,00 €**

## Nudelkorb Griff vorne 95 x 290 x 215 mm

› 1/3 Becken 26 l  
› 1/5 Becken 40 l

B x T x H/mm: 95 x 290 x 215  
Artikel-Nr.: **130225**

Preis: **66,00 €**

## Nudelkorb Griff vorne 95 x 290 x 215 mm

› 1/3 Becken 40 l

B x T x H/mm: 160 x 290 x 215  
Artikel-Nr.: **130226**

Preis: **74,00 €**



## **i** Kochkessel

- › tiefgezogene Wanne, Edelstahl AISI 316
- › tiefgezogene Überlauf-Ränder
- › ausbalancierter Deckel mit Griff
- › herausnehmbares Ablaufsieb
- › inkl. Anschlusskabel

### **Kochkessel-Einsatz 100 l 1-teilig**

ø x H/mm: 500 x 410  
Artikel-Nr.: 140062

Preis: **586,00 €**

### **Kochkessel-Einsatz 150 l 1-teilig**

ø x H/mm: 500 x 480  
Artikel-Nr.: 140063

Preis: **692,00 €**

### **Kochkessel-Einsatz 100 l 2-teilig**

ø x H/mm: 500 x 410  
Artikel-Nr.: 140064

Preis: **735,00 €**

### **Kochkessel-Einsatz 150 l 2-teilig**

ø x H/mm: 500 x 480  
Artikel-Nr.: 140065

Preis: **846,00 €**

### **Kochkessel-Einsatz 100 l 3-teilig**

ø x H/mm: 500 x 410  
Artikel-Nr.: 140066

Preis: **918,00 €**

### **Kochkessel-Einsatz 150 l 3-teilig**

ø x H/mm: 500 x 480  
Artikel-Nr.: 140067

Preis: **999,00 €**



### **Gas-Kochkessel indirekte Hitze, 100 l**

- › 100 l Fassungsvermögen
- › Edelstahl-Röhrenbrenner
- › Pilotflamme mit Sicherheits-Thermoelement
- › Piezozündung

B x T x H/mm: 800 x 900 x 850  
Anschlusswert Elektro: 21,00 kW  
Artikel-Nr.: 146016

Preis: **5.926,00 €**



### **Gas-Kochkessel indirekte Hitze, 150 l**

- › 150 l Fassungsvermögen
- › Edelstahl-Röhrenbrenner
- › Pilotflamme mit Sicherheits-Thermoelement
- › Piezozündung

B x T x H/mm: 800 x 900 x 850  
Anschlusswert Elektro: 21,00 kW  
Artikel-Nr.: 146017

Preis: **6.645,00 €**



### **Elektro-Kochkessel indirekte Hitze, 100 l**

- › 100 l Fassungsvermögen
- › Leistungsregelung mit vierstufigem Schalter

B x T x H/mm: 800 x 900 x 850  
Anschlusswert Elektro: 400 V / 14,40 kW  
Artikel-Nr.: 146018

Preis: **5.988,00 €**



### **Elektro-Kochkessel indirekte Hitze, 150 l**

- › 150 l Fassungsvermögen
- › Leistungsregelung mit vierstufigem Schalter

B x T x H/mm: 800 x 900 x 850  
Anschlusswert Elektro: 400 V / 14,40 kW  
Artikel-Nr.: 146019

Preis: **6.175,00 €**



## Elektro-Bain-Marie, 1 Becken Unterbau mit Tür

› Becken GN 4/3 H = 160 mm

B x T x H/mm: 400 x 900 x 850  
Anschlusswert: 230 V / 2,50 kW  
Artikel-Nr.: **145005**

Preis: **2.054,00 €**



## Elektro-Bain-Marie, 1 Becken Unterbau mit Türen

› 1 Becken GN 8/3 H = 160 mm

B x T x H/mm: 800 x 900 x 850  
Anschlusswert: 400 V / 6,00 kW  
Artikel-Nr.: **145006**

Preis: **2.654,00 €**

### Bain-Maries

- › Becken mit abgerundeten Ecken
- › Thermostatregelung
- › mit Wasserablaufhahn
- › gepanzerte Edelstahlheizelemente
- › inkl. Anschlusskabel

### Lavasteingrills

- › mit Edelstahl-Wechselrost
- › 1 Seite Fleisch, 1 Seite Fisch
- › Abmessungen Rost 640 x 370 mm
- › geschützte Brenner aus Edelstahl
- › Sicherheitsthermostat
- › Fettauffangschublade aus Edelstahl



## Gas-Lavasteingrill Unterbau mit Tür

› mit 1 Heizzone 10 kW

B x T x H/mm: 400 x 900 x 850  
Anschlusswert: 10,00 kW  
Artikel-Nr.: **143067**

Preis: **2.473,00 €**



## Gas-Lavasteingrill Unterbau mit Türen

› mit 2 Heizzonen je 10 kW

B x T x H/mm: 800 x 900 x 850  
Anschlusswert: 20,00 kW  
Artikel-Nr.: **143068**

Preis: **4.084,00 €**

## Lavasteine, 6 kg Sack

Artikel-Nr.: **120063**

Preis: **34,00 €**



## Gas-Kippbratpfanne 80 l, manuelle Kippung

- › Edelmetalltiegel für 80 l
- › mit abgerundeten Ecken
- › dichter, ausbalancierter Deckel
- › großer Frontgriff
- › mit Wassereinlasshahn
- › Temperaturregelung: 75-300°C

B x T x H/mm:	Anschlusswert:	Artikel-Nr.:	Preis:
800 x 900 x 850	Gas / 20,00 kW 230 V / 0,02 kW	<b>147008</b>	<b>5.516,00 €</b>



## Elektro-Kippbratpfanne 80 l, manuelle Kippung

- › Edelmetalltiegel für 80 l
- › mit abgerundeten Ecken
- › dichter, ausbalancierter Deckel
- › großer Frontgriff
- › mit Wassereinlasshahn
- › Temperaturregelung: 75-300°C
- › inkl. Anschlusskabel

B x T x H/mm:	Anschlusswert:	Artikel-Nr.:	Preis:
800 x 900 x 850	400 V / 12,00 kW	<b>147009</b>	<b>5.389,00 €</b>

## Seitensockel rechts/links

Artikel-Nr.: **140084**

Preis: **33,00 €**

Artikel-Nr.: **140085**

Preis: **34,00 €**

## Seitenwandpaneel

- › Abschlussblech, seitlich
- › zum Verschliessen des Rücksprungs
- › bei Aufstellung von 2 Kochgruppen
- › Rücken an Rücken

Artikel-Nr.: **140086**

Preis: **18,00 €**

## Verschlussstopfen für Grillplatten

Artikel-Nr.: **140087**

Preis: **59,00 €**

## Seitenabdeckung rechts

- › Monoblock-Abschlusselement (rechts)

B x T x H/mm: 900 x 300 x 75

Artikel-Nr.: **140071**

Preis: **80,00 €**

## Seitenabdeckung links

- › Monoblock-Abschlusselement (links)

B x T x H/mm: 900 x 300 x 75

Artikel-Nr.: **140072**

Preis: **80,00 €**

## Frontsockel

B x T x H/mm: 400 x 20 x 145

Artikel-Nr.: **140080**

Preis: **26,00 €**

B x T x H/mm: 800 x 20 x 145

Artikel-Nr.: **140081**

Preis: **51,00 €**

B x T x H/mm: 1200 x 20 x 145

Artikel-Nr.: **140082**

Preis: **69,00 €**

B x T x H/mm: 1600 x 20 x 145

Artikel-Nr.: **140083**

Preis: **86,00 €**

## Aufsatzablagerost für Töpfe

B/mm: 800

Artikel-Nr.: **140075**

Preis: **698,00 €**

B/mm: 1200

Artikel-Nr.: **140076**

Preis: **874,00 €**

B/mm: 1600

Artikel-Nr.: **140077**

Preis: **925,00 €**





## Neutralelement 400 mm mit Tür, ohne Schublade

B x T x H/mm: 400 x 900 x 850  
Artikel-Nr.: **148008**

Preis: **1.083,00 €**



## Neutralelement 400 mm mit Tür und 1 Schublade

B x T x H/mm: 400 x 900 x 850  
Artikel-Nr.: **148009**

Preis: **1.296,00 €**



## Neutralelement 800 mm mit Türen, ohne Schublade

B x T x H/mm: 800 x 900 x 850  
Artikel-Nr.: **148010**

Preis: **1.564,00 €**

## Heizeinsatz GN 1/1 für Schrankfach

B x T x H/mm: 230 x 540 x 50  
Anschlusswert: 30 V / 0,80 kW  
Artikel-Nr.: **140069**

Preis: **279,00 €**

## Heizeinsatz GN 2/1 für Schrankfach

B x T x H/mm: 530 x 540 x 50  
Anschlusswert: 30 V / 1,60 kW  
Artikel-Nr.: **140070**

Preis: **463,00 €**



## Tür 400 mm für Serie 700 und 900

B/mm: 400  
Artikel-Nr.: **130209**

Preis: **122,00 €**



## Schubladen-Set mit 2 Schubladen, GN 1/1

B x T x H/mm: 400 x 640 x 215/100  
Artikel-Nr.: **140068**

Preis: **412,00 €**

# Kombidämpfer

black



## Kombidämpfer, 4 GN 1/1, mit USB-Anschluss

- › digitale Steuerung mit Sensitive Touch Display
- › mit Selbstdiagnosesystem
- › bis zu 60 Rezepte frei programmierbar
- › mit Direkt-Dampfeinspritzung
- › Konvektions-, Dampf- und Kombigaren
- › Pasteurisieren und Regenerierung von Speisen
- › Temperatur- und Niedrigtemperatur-Garen
- › automatisches Abkühlen und Vorheizen
- › Lüfter mit automatischem Drehrichtungswechsel
- › 6 Lüftergeschwindigkeiten
- › Garraum aus Edelstahl AISI 304
- › Einschub über Breitseite der Roste und Behälter
- › Garraum: 630 x 440 x 330 mm, Schienenabstand: 70 mm

B x T x H/mm:	Anschlusswert:	Artikel-Nr.:	Preis:
890 x 795 x 600	400 V / 6,00 kW	<b>212047</b>	<b>3.650,00 €</b>



## Kombidämpfer, 4 GN 1/1, Vollausstattung

- › mit Feuchtigkeitskontrolle, prozentual steuerbar
- › mit internem Mehrpunkt-Kerntemperaturfühler
- › mit automatischem Reinigungsprogramm: Schnellspülen, Spülen (kurz, mittel, lang)
- › mit Direkt-Dampfeinspritzung
- › digitale Steuerung mit Sensitive Touch Display
- › Konvektions-, Dampf- und Kombigaren
- › Pasteurisieren und Regenerierung von Speisen
- › Temperatur- und Niedrigtemperatur-Garen
- › Lüfter mit automatischem Drehrichtungswechsel
- › 6 Lüftergeschwindigkeiten
- › automatisches Abkühlen und Vorheizen
- › bis zu 60 Rezepte, anpassbar und veränderbar
- › Selbstdiagnosesystem
- › Garraum aus Edelstahl AISI 304
- › Einschub über Breitseite der Roste und Behälter
- › Garraum: 630 x 440 x 330 mm, Schienenabstand: 70 mm

B x T x H/mm:	Anschlusswert:	Artikel-Nr.:	Preis:
890 x 795 x 600	400 V / 6,00 kW	<b>212048</b>	<b>4.099,00 €</b>



## Kombidämpfer, 6 GN 1/1, mit USB-Anschluss

- › digitale Steuerung mit Sensitive Touch Display
- › mit Direkt-Dampfeinspritzung
- › Konvektions-, Dampf- und Kombigaren
- › Pasteurisieren und Regenerierung von Speisen
- › Temperatur- und Niedrigtemperatur-Garen
- › Lüfter mit automatischem Drehrichtungswechsel
- › 6 Lüftergeschwindigkeiten
- › automatisches Abkühlen und Vorheizen
- › bis zu 60 Rezepte, anpassbar und veränderbar
- › Selbstdiagnosesystem
- › Garraum aus Edelstahl AISI 304
- › Einschub über Breitseite der Roste und Behälter
- › Garraum: 630 x 440 x 490 mm, Schienenabstand: 70 mm



B x T x H/mm:	Anschlusswert:	Artikel-Nr.:	Preis:
890 x 795 x 720	400 V / 9,50 kW	<b>212049</b>	<b>4.199,00 €</b>

## Kombidämpfer, 6 GN 1/1, Vollausstattung

- › mit Feuchtigkeitskontrolle, prozentual steuerbar
- › mit internem Mehrpunkt-Kerntemperaturfühler
- › mit automatischem Reinigungsprogramm: Schnellspülen, Spülen (kurz, mittel, lang)
- › mit Direkt-Dampfeinspritzung
- › digitale Steuerung mit Sensitive Touch Display
- › Konvektions-, Dampf- und Kombigaren
- › Pasteurisieren und Regenerierung von Speisen
- › Temperatur- und Niedrigtemperatur-Garen
- › Lüfter mit automatischem Drehrichtungswechsel
- › 6 Lüftergeschwindigkeiten
- › automatisches Abkühlen und Vorheizen
- › bis zu 60 Rezepte, anpassbar und veränderbar
- › Selbstdiagnosesystem
- › Garraum aus Edelstahl AISI 304
- › Einschub über Breitseite der Roste und Behälter
- › Garraum: 630 x 440 x 490 mm, Schienenabstand: 70 mm



B x T x H/mm:	Anschlusswert:	Artikel-Nr.:	Preis:
890 x 795 x 720	400 V / 9,50 kW	<b>212050</b>	<b>4.699,00 €</b>

# Kombidämpfer

black



## Kombidämpfer, 10 GN 1/1, mit USB-Anschluss

- › digitale Steuerung mit Sensitive Touch Display
- › mit Direkt-Dampfeinspritzung
- › Konvektions-, Dampf- und Kombigaren
- › Pasteurisieren und Regenerierung von Speisen
- › Temperatur- und Niedrigtemperatur-Garen
- › Lüfter mit automatischem Drehrichtungswechsel
- › 6 Lüftergeschwindigkeiten
- › automatisches Abkühlen und Vorheizen
- › bis zu 60 Rezepte, anpassbar und veränderbar
- › Selbstdiagnosesystem
- › Garraum aus Edelstahl AISI 304
- › Einschub über Breitseite der Roste und Behälter
- › Garraum: 630 x 440 x 710 mm, Schienenabstand: 70 mm

B x T x H/mm:	Anschlusswert:	Artikel-Nr.:	Preis:
890 x 795 x 980	400 V / 18,50 kW	<b>212051</b>	<b>5.460,00 €</b>



## Kombidämpfer, 10 GN 1/1, Vollausstattung

- › mit Feuchtigkeitskontrolle, prozentual steuerbar
- › mit internem Mehrpunkt-Kerntemperaturfühler
- › mit automatischem Reinigungsprogramm: Schnellspülen, Spülen (kurz, mittel, lang)
- › mit Direkt-Dampfeinspritzung
- › digitale Steuerung mit Sensitive Touch Display
- › Konvektions-, Dampf- und Kombigaren
- › Pasteurisieren und Regenerierung von Speisen
- › Temperatur- und Niedrigtemperatur-Garen
- › Lüfter mit automatischem Drehrichtungswechsel
- › 6 Lüftergeschwindigkeiten
- › automatisches Abkühlen und Vorheizen
- › bis zu 60 Rezepte, anpassbar und veränderbar
- › Selbstdiagnosesystem
- › Garraum aus Edelstahl AISI 304
- › Einschub über Breitseite der Roste und Behälter
- › Garraum: 630 x 440 x 710 mm, Schienenabstand: 70 mm

B x T x H/mm:	Anschlusswert:	Artikel-Nr.:	Preis:
890 x 795 x 980	400 V / 18,50 kW	<b>212052</b>	<b>5.940,00 €</b>

## Kondensationshaube für Kombidämpfer

› für Kombidämpfer 90212003-90212006

B x T x H/mm:	Artikel-Nr.:	Preis:
894 x 1100 x 405	<b>210117</b>	<b>2.189,00 €</b>



## Kombidämpfer Untergestell

› für Kombidämpfer 90212001-90212006

B x T x H/mm:	Artikel-Nr.:	Preis:
900 x 795 x 830	<b>219032</b>	<b>524,00 €</b>

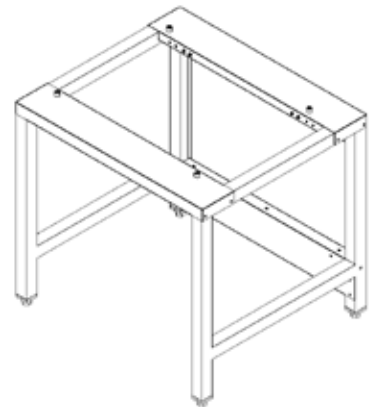

## Filterkartusche BRITA Purity C500 Steam CU

- › Entkarbonisierung
- › für Kombidämpfer und Öfen
- › reduziert Karbonathärtegehalt
- › verhindert die Kalkbildung in Geräten
- › reduziert z.B. Blei, Kupfer und Chlor

Artikel-Nr.:	<b>210115</b>
Preis:	<b>179,00 €</b>



## Filterkopfsset 0-3 passend für Purity C Steam CU

- › Filterkopf, REV, KH-Test
- › 2 Reduzierstücke 3/8" innen, 3/4" außen

B x T x H/mm:	125 x 245 x 75
Artikel-Nr.:	<b>210114</b>

Preis:	<b>87,00 €</b>
--------	----------------



## Flowmeter BRITA 10-100A

› passend für Filterkopf-Set

B x T x H/mm:	154 x 225 x 50
Artikel-Nr.:	<b>210116</b>

Preis:	<b>74,00 €</b>
--------	----------------



## Heißluftofen, 4 Einschübe 429 x 345 mm mit Beschwadung, manuelle Bedienung

- › 4 Bleche (429 x 345 mm) im Lieferumfang
- › mit Beschwadung
- › Abstand zwischen den Blechen 74 mm
- › Temperatursteuerung von 50-300°C
- › manuelle Regelung der Beschwadung
- › manueller Timer von 0-120 Minuten mit Buzzer
- › 1 Motor mit Umkehrfunktion
- › mit Festwasseranschluss
- › mit Schuko-Stecker
- › stapelbar

B x T x H/mm:	Anschlusswert:	Artikel-Nr.:	Preis:
590 x 695 x 590	230 V / 2,90 kW	<b>211039</b>	<b>898,00 €</b>



## Heißluftofen, 4 Einschübe 480 x 340 mm mit Beschwadung, digitale Bedienung

- › für max. 4 Bleche (480 x 340 mm)
- › Abstand zwischen den Blechen 75 mm
- › Temperatursteuerung von 50-270°C
- › mit Direkteinspritzung
- › digitale Regelung der Beschwadung
- › bis zu 99 Programme speicherbar
- › 4 Kochphasen
- › digitaler Timer von 0-9 Stunden und 59 Minuten mit Buzzer
- › programmierbare Vorheizzeit
- › 1 Motor mit Umkehrfunktion
- › mit Festwasseranschluss
- › mit Kabel
- › stapelbar

B x T x H/mm:	Anschlusswert:	Artikel-Nr.:	Preis:
675 x 725 x 560	230 V / 3,20 kW	<b>211042</b>	<b>1.068,00 €</b>

## Heißluftofen, 3 Einschübe EN 400 x 600 mm mit Beschwadung, manuelle Bedienung

- › für max. 3 Bleche (400 x 600 mm)
- › Abstand zwischen den Blechen 73 mm
- › Temperatursteuerung von 50-300°C
- › mit Direkteinspritzung
- › manuelle Regelung der Beschwadung
- › manueller Timer von 0-120 Minuten mit Buzzer
- › 1 Motor mit Umkehrfunktion
- › mit Festwasseranschluss
- › mit Schuko-Stecker
- › stapelbar

B x T x H/mm:	Anschlusswert:	Artikel-Nr.:	Preis:
790 x 750 x 505	230 V / 3,20 kW	<b>211045</b>	<b>1.254,00 €</b>



## Heißluftofen, 3 Einschübe EN 400 x 600 mm mit Beschwadung, digitale Bedienung

- › für max. 3 Bleche (400 x 600 mm)
- › Abstand zwischen den Blechen 73 mm
- › Temperatursteuerung von 50-270°C
- › mit Direkteinspritzung
- › digitale Regelung der Beschwadung
- › bis zu 99 Programme speicherbar
- › 4 Kochphasen
- › digitaler Timer von 0-9 Stunden und 59 Minuten mit Buzzer
- › programmierbare Vorheizzeit
- › 1 Motor mit Umkehrfunktion
- › mit Festwasseranschluss
- › mit Schuko-Stecker
- › stapelbar

B x T x H/mm:	Anschlusswert:	Artikel-Nr.:	Preis:
790 x 750 x 505	230 V / 3,20 kW	<b>211044</b>	<b>1.299,00 €</b>





## Heißluftofen, 4 Einschübe EN 400 x 600 mm mit Beschwadung, manuelle Bedienung

- › für max. 4 Bleche (400 x 600 mm)
- › Abstand zwischen den Blechen 83 mm
- › Temperatursteuerung von 50-270°C
- › mit Direkteinspritzung
- › manuelle Regelung der Beschwadung
- › manueller Timer von 0-120 Minuten mit Buzzer
- › 2 Motoren mit Umkehrfunktion
- › mit Festwasseranschluss
- › mit Wasserablauf
- › mit Kabel
- › stapelbar

B x T x H/mm:	Anschlusswert:	Artikel-Nr.:	Preis:
790 x 750 x 635	400 V / 6,40 kW	<b>211046</b>	<b>1.469,00 €</b>



## Heißluftofen, 4 Einschübe EN 400 x 600 mm mit Beschwadung, digitale Bedienung

- › 4 Bleche (400 x 600 mm) im Lieferumfang
- › Abstand zwischen den Blechen 83 mm
- › mit Direkteinspritzung
- › digitale Regelung der Beschwadung
- › bis zu 99 Programmen speicherbar
- › 4 Kochphasen
- › digitaler Timer von 0-9 Stunden und 59 Minuten mit Buzzer
- › programmierbare Vorheizzeit
- › 2 Motoren mit Umkehrfunktion
- › mit Festwasseranschluss
- › mit Wasserablauf
- › mit Kabel
- › stapelbar

B x T x H/mm:	Anschlusswert:	Artikel-Nr.:	Preis:
790 x 750 x 635	400 V / 6,40 kW	<b>211043</b>	<b>1.554,00 €</b>

## Kombidämpfer, 5 Einschübe GN 2/3 mit Beschwadung, manuelle Bedienung

- › für max. 5 Bleche (GN 2/3)
- › Abstand zwischen den Blechen 80 mm
- › Temperatursteuerung von 50-275°C
- › mit Direkteinspritzung
- › manuelle Regelung der Beschwadung
- › manueller Timer von 0-120 Minuten mit Buzzer
- › 1 Motor mit Umkehrfunktion
- › Handwaschbrause als Zubehör bestellbar
- › mit Festwasseranschluss
- › mit Wasserablauf
- › mit Kabel
- › stapelbar



B x T x H/mm:	Anschlusswert:	Artikel-Nr.:	Preis:
610 x 730 x 660	230 V / 3,20 kW	<b>212036</b>	<b>1.357,00 €</b>

## Kombidämpfer, 5 Einschübe GN 2/3 mit Beschwadung, elektromechanische Bedienung

- › für max 5 Bleche (GN 2/3)
- › Abstand zwischen den Blechen 80 mm
- › Temperatursteuerung von 50-270°C
- › mit Direkteinspritzung
- › elektromechanische Regelung der Beschwadung
- › bis zu 99 Programme speicherbar
- › 4 Kochphasen
- › manueller Timer von 0-240 Minuten mit Buzzer
- › programmierbare Vorheizzeit
- › Vorheizzeit Temperatur 180°C
- › 1 Motor mit Umkehrfunktion
- › zweistufige Lüfterradgeschwindigkeit
- › Handwaschbrause als Zubehör bestellbar
- › mit Festwasseranschluss
- › mit Wasserablauf
- › mit Kabel
- › stapelbar



B x T x H/mm:	Anschlusswert:	Artikel-Nr.:	Preis:
610 x 730 x 660	230 V / 3,20 kW	<b>212037</b>	<b>1.599,00 €</b>



## Kombidämpfer, 4 Einschübe GN 1/1 manuelle Bedienung

- › für max. 4 Bleche (GN 1/1)
- › Abstand zwischen den Blechen 73 mm
- › Temperatursteuerung von 50-300°C
- › mit Direkteinspritzung
- › elektromechanische Dampfregelung
- › manueller Timer von 0-120 Minuten mit Buzzer
- › 2 Motoren mit Umkehrfunktion
- › mit Festwasseranschluss
- › mit Wasserablauf
- › mit Kabel
- › stapelbar

B x T x H/mm:	Anschlusswert:	Artikel-Nr.:	Preis:
790 x 785 x 635	400 V / 6,40 kW	<b>212034</b>	<b>1.680,00 €</b>



## Kombidämpfer, 4 Einschübe GN 1/1 digitale Bedienung

- › für max 4 Bleche (GN 1/1)
- › Abstand zwischen den Blechen 73 mm
- › Temperatursteuerung von 50-270°C
- › mit Direkteinspritzung
- › digitale Dampfregelung
- › bis zu 99 Programme speicherbar
- › 4 Kochphasen
- › digitaler Timer von 0-9 Stunden und 59 Minuten mit Buzzer
- › programmierbare Vorheizzeit
- › 2 Motoren mit Umkehrfunktion
- › Kerntemperaturfühler als Zubehör bestellbar
- › mit Festwasseranschluss
- › mit Wasserablauf
- › mit Kabel
- › stapelbar

B x T x H/mm:	Anschlusswert:	Artikel-Nr.:	Preis:
790 x 785 x 635	400 V / 6,40 kW	<b>212035</b>	<b>1.728,00 €</b>



## Kombidämpfer, 7 Einschübe GN 1/1 manuelle Bedienung

- › für max. 7 Bleche (GN 1/1)
- › Abstand zwischen den Blechen 68 mm
- › Temperatursteuerung von 100-275°C
- › manueller Timer von 0-120 Minuten mit Buzzer
- › mit Direkteinspritzung
- › manuelle Dampfregelung
- › 2 Motoren mit Umkehrfunktion
- › Türtropfrinne und Gerätetropfwanne
- › Tür mit Schließfalle
- › automatischer Wrasenabzug oben
- › mit Festwasseranschluss
- › mit Wasserablauf
- › mit Kabel
- › stapelbar

B x T x H/mm:	Anschlusswert:	Artikel-Nr.:	Preis:
935 x 930 x 825	400 V / 8,40 kW	<b>212038</b>	<b>2.799,00 €</b>



## Kombidämpfer, 7 Einschübe GN 1/1 elektromechanische Bedienung

- › für max. 7 Bleche (GN 1/1)
- › Abstand zwischen den Blechen 68 mm
- › Temperatursteuerung von 50-270°C
- › mit Direkteinspritzung
- › elektromechanische Dampfregelung
- › bis zu 99 Programme speicherbar
- › 4 Kochphasen
- › digitaler Timer von 0-240 Minuten mit Buzzer
- › programmierbare Vorheizzeit
- › Kerntemperaturfühler als Zubehör bestellbar
- › 2 Motoren mit Umkehrfunktion
- › zweistufige Lüfterradgeschwindigkeit
- › Türtropfrinne und Gerätetropfwanne
- › Tür mit Schließfalle
- › mit Festwasseranschluss
- › mit Wasserablauf
- › mit Kabel
- › stapelbar

B x T x H/mm:	Anschlusswert:	Artikel-Nr.:	Preis:
935 x 930 x 825	400 V / 8,40 kW	<b>212039</b>	<b>2.990,00 €</b>



# Kombidämpfer

black



## Kombidämpfer, 11 Einschübe GN 1/1 manuelle Bedienung

- › für max. 11 Bleche (GN 1/1)
- › Abstand zwischen den Blechen 68 mm
- › Temperatursteuerung von 100-275°C
- › manueller Timer von 0-120 Minuten mit Buzzer
- › mit Direkteinspritzung
- › manuelle Dampfregelung
- › 3 Motoren mit Umkehrfunktion
- › Türtropfrinne und Gerätetropfwanne
- › Tür mit Schließfalle
- › mit Festwasseranschluss
- › mit Wasserablauf
- › mit Kabel

B x T x H/mm:	Anschlusswert:	Artikel-Nr.:	Preis:
935 x 930 x 1150	400 V / 16,00 kW	212040	3.799,00 €



## Kombidämpfer, 11 Einschübe GN 1/1 elektromechanische Bedienung

- › für max. 11 Bleche (GN 1/1)
- › Abstand zwischen den Blechen 68 mm
- › Temperatursteuerung von 100-275°C
- › digitaler Timer von 0-240 Minuten mit Buzzer
- › mit Direkteinspritzung
- › elektromechanische Dampfregelung
- › bis zu 99 Programmen speicherbar
- › 4 Kochphasen
- › digitaler Timer von 0-240 Minuten mit Buzzer
- › programmierbare Vorheizzeit
- › Kerntemperaturfühler als Zubehör bestellbar
- › 3 Motoren mit Umkehrfunktion
- › zweistufige Lüfterradgeschwindigkeit
- › Türtropfrinne und Gerätetropfwanne
- › Tür mit Schließfalle
- › mit Festwasseranschluss
- › mit Wasserablauf
- › mit Kabel

B x T x H/mm:	Anschlusswert:	Artikel-Nr.:	Preis:
935 x 930 x 1150	400 V / 16,00 kW	212041	4.650,00 €

## Untergestell für Öfen, 4 Einschübe GN 1/1 + 600 x 400 mm

› Abstand zwischen den Blechen 90 mm

B x T x H/mm:	für Öfen:	Artikel-Nr.:	Preis:
930 x 790 x 541	212040, 212041	<b>219031</b>	<b>499,00 €</b>

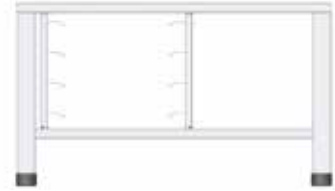

## Untergestell für Öfen, 6 Einschübe GN 1/1 + 600 x 400 mm

› Abstand zwischen den Blechen 90 mm

B x T x H/mm:	für Öfen:	Artikel-Nr.:	Preis:
785 x 670 x 791	211043 - 211046, 212034 - 212035	<b>219029</b>	<b>499,00 €</b>



## Untergestell für Öfen, 6 Einschübe GN 1/1 + 600 x 400 mm

› Abstand zwischen den Blechen 90 mm

B x T x H/mm:	für Öfen:	Artikel-Nr.:	Preis:
930 x 790 x 791	212038, 212039	<b>219030</b>	<b>555,00 €</b>

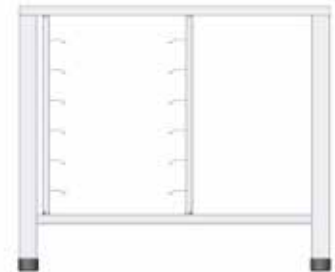

## Untergestell für Öfen, 7 Einschübe 429 x 345 mm

› Abstand zwischen den Blechen 75 mm

B x T x H/mm:	für Öfen:	Artikel-Nr.:	Preis:
610 x 630 x 791	211036 - 211039, 211042	<b>219028</b>	<b>454,00 €</b>

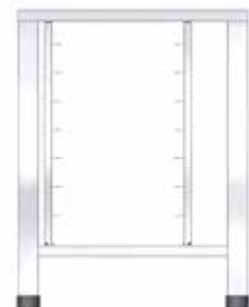

## Rollenset für Untergestelle

› Abstand zwischen den Blechen 75 mm

ø/mm:	für Untergestelle:	Artikel-Nr.:	Preis:
100	219028-219031	<b>210107</b>	<b>139,00 €</b>

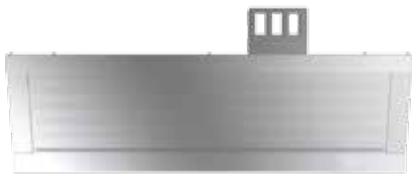

## Kondensationshaube für Öfen

- › Material: Edelstahl AISI 304
- › Labyrinthfilter
- › Anschlusswert: 230 V / 0,60 kW

B x T x H/mm:	für Öfen:	Artikel-Nr.:	Preis:
784 x 907 x 356	212034 - 212035, 212043, 212046	<b>210088</b>	<b>999,00 €</b>
932 x 1085 x 360	212038 - 212039	<b>210089</b>	<b>1.110,00 €</b>
932 x 1085 x 360	212040 - 212041	<b>210090</b>	<b>1.159,00 €</b>

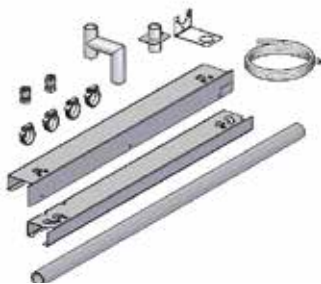

## Stapel-Kit für Öfen

für Öfen:	Artikel-Nr.:	Preis:
211043 - 211046, 212034 - 212035, 212038 - 212039	<b>210082</b>	<b>222,00 €</b>
	<b>210083</b>	<b>313,00 €</b>



## Pumpenkit mit Filter

für Öfen:	Artikel-Nr.:	Preis:
211042 - 211044, 212035	<b>210080</b>	<b>96,00 €</b>



## Wassertank für Öfen

für Öfen:	Artikel-Nr.:	Preis:
211042 - 211044, 212035	<b>210081</b>	<b>96,00 €</b>

## Kerntemperaturfühler für Öfen

› Anschluss außen über Buchse

für Öfen:	Artikel-Nr.:	Preis:
212035, 212037, 212039	<b>210076</b>	<b>132,00 €</b>



## Kerntemperaturfühler für Öfen mit Halterung

› Anschluss innen

für Öfen:	Artikel-Nr.:	Preis:
212035, 212037, 212039	<b>210077</b>	<b>162,00 €</b>

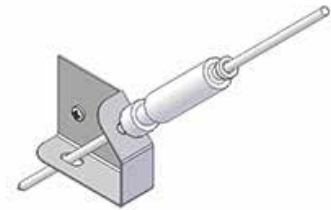

## Handwaschbrause für Öfen

für Öfen:	Artikel-Nr.:	Preis:
211043, 211046, 212034 - 212037, 212038, 212040	<b>210078</b>	<b>182,00 €</b>



## Reinigungssystem für Öfen, vollautomatisch

für Öfen:	Artikel-Nr.:	Preis:
212039, 212041	<b>210079</b>	<b>399,00 €</b>





## Blech für Öfen, Aluminium

B x T x H/mm:	für Öfen:	Artikel-Nr.:	Preis:
429 x 345 x 920	211038 - 211039	<b>210091</b>	<b>22,00 €</b>
480 x 340	211042	<b>210096</b>	<b>40,00 €</b>
600 x 400 x 20	211043 - 211046	<b>210102</b>	<b>39,00 €</b>



## Blech für Öfen, Aluminium, gelocht

B x T x H/mm:	für Öfen:	Artikel-Nr.:	Preis:
600 x 400 x 20	212043 - 212046	<b>210103</b>	<b>61,00 €</b>



## Blech für Öfen, Aluminium, gelocht

B x T x H/mm:	für Öfen:	Artikel-Nr.:	Preis:
600 x 400 (für 5 Baguettes)	212043 - 212046	<b>210104</b>	<b>82,00 €</b>



## GN-Behälter, Edelstahl

### GN 1/1

B x T x H/mm:	Artikel-Nr.:	Preis:
530 x 325 x 20	<b>491041</b>	<b>8,79 €</b>
530 x 325 x 40	<b>491042</b>	<b>10,29 €</b>
530 x 325 x 65	<b>491043</b>	<b>10,79 €</b>

### GN 2/3

B x T x H/mm:	Artikel-Nr.:	Preis:
354 x 325 x 20	<b>491096</b>	<b>6,39 €</b>
354 x 325 x 40	<b>491097</b>	<b>7,99 €</b>
354 x 325 x 65	<b>491098</b>	<b>9,29 €</b>

## GN-Behälter, Edelstahl, gelocht

B x T x H/mm:	Artikel-Nr.:	Preis:
530 x 325 x 65 (GN 1/1)	<b>491079</b>	<b>11,99 €</b>
530 x 325 x 100 (GN 1/1)	<b>491080</b>	<b>14,99 €</b>



## Grillrost für Öfen, verchromt

B x T x H/mm:	für Öfen:	Artikel-Nr.:	Preis:
435 x 340	212038 - 212039	<b>210092</b>	<b>10,00 €</b>
480 x 340	211042	<b>210098</b>	<b>9,00 €</b>
530 x 325 (GN 1/1)	212034 - 212035, 212038 - 212041	<b>210100</b>	<b>9,00 €</b>
600 x 400	211043 - 211046	<b>210106</b>	<b>20,00 €</b>



## Grillrost für Öfen, Edelstahl

B x T x H/mm:	für Öfen:	Artikel-Nr.:	Preis:
354 x 325 (GN 2/3)	211042, 212036 - 212037	<b>210095</b>	<b>98,00 €</b>
435 x 340	211038 - 211039	<b>210093</b>	<b>27,00 €</b>

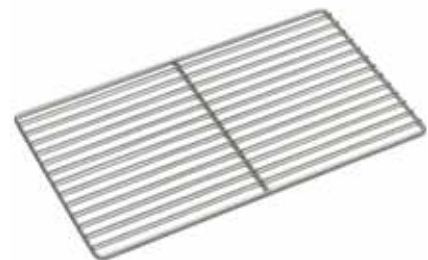

## Grillrost für Öfen, Edelstahl

B x T x H/mm:	für Öfen:	Artikel-Nr.:	Preis:
480 x 340 (für 4 Baguettes)	211042	<b>210097</b>	<b>34,00 €</b>
600 x 400 (für 5 Baguettes)	212043 - 212046	<b>210105</b>	<b>48,00 €</b>

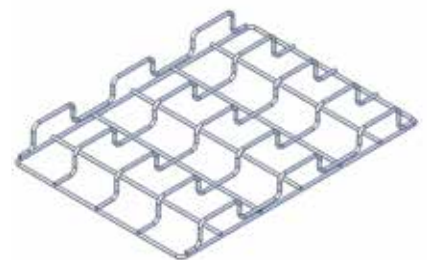

## Geflügelrost für Öfen, Edelstahl

B x T x H/mm:	für Öfen:	Artikel-Nr.:	Preis:
600 x 400 (GN 1/1)	212034 - 212035, 212038 - 212041	<b>210101</b>	<b>70,00 €</b>

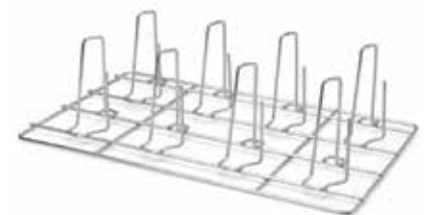

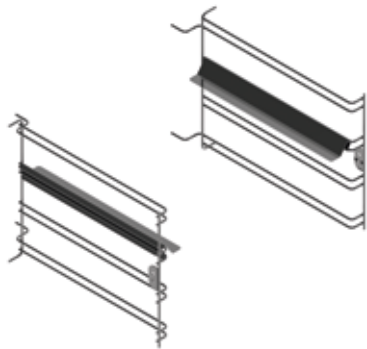

## Auflageschienen für Öfen, 4 x GN 2/3

für Öfen:	Artikel-Nr.:	Preis:
211038 - 211039	<b>210084</b>	<b>78,00 €</b>

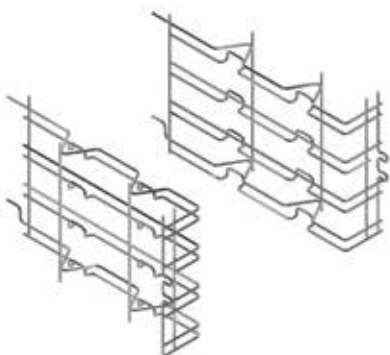

## Auflageschienen für Öfen, 4 x GN 1/1 + 600 x 400 mm

für Öfen:	Artikel-Nr.:	Preis:
212034 - 212035, 211043, 211046	<b>210085</b>	<b>87,00 €</b>

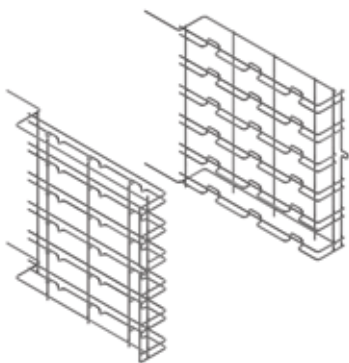

## Auflageschienen für Öfen, 6 x GN 1/1 + 600 x 400 mm

für Öfen:	Artikel-Nr.:	Preis:
212038 - 212039	<b>210086</b>	<b>178,00 €</b>

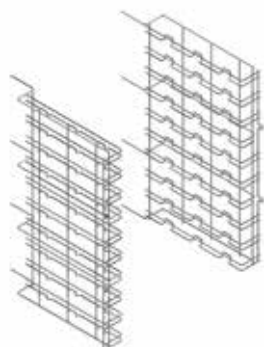

## Auflageschienen für Öfen, 10 x GN 1/1 + 600 x 400 mm

für Öfen:	Artikel-Nr.:	Preis:
212040 - 212041	<b>210087</b>	<b>271,00 €</b>



## Mini-Induktions-Wok 3,5 kW

- › Ceranglasschale, Couvette: ø 300 mm
- › Spule: ø 300 mm
- › inkl. Alu-Fettfilter (spülmaschinentauglich)
- › inkl. Kabel und Stecker

B x T x H/mm:	Anschlusswert:	Artikel-Nr.:	Preis:
330 x 380 x 175	230 V / 3,50 kW	<b>246025</b>	<b>1.295,00 €</b>



## Induktions-Wok, 3,5 kW

- › Ceranglasschale, Couvette: ø 300 mm
- › Spule: ø 300 mm
- › inkl. Alu-Fettfilter (spülmaschinentauglich)
- › inkl. Kabel und Stecker

B x T x H/mm:	Anschlusswert:	Artikel-Nr.:	Preis:
400 x 455 x 180	230 V / 3,50 kW	<b>246009</b>	<b>1.685,00 €</b>



## Induktions-Wok, 5,0 kW

- › Ceranglasschale, Couvette: ø 300 mm
- › Spule: ø 300 mm
- › inkl. Alu-Fettfilter (spülmaschinentauglich)
- › inkl. Kabel und Stecker

B x T x H/mm:	Anschlusswert:	Artikel-Nr.:	Preis:
400 x 455 x 180	400 V / 5,00 kW	<b>246010</b>	<b>2.155,00 €</b>



## Induktions-Wok, 7,0 kW

- › Ceranglasschale, Couvette: ø 300 mm
- › Spule: ø 300 mm
- › inkl. Alu-Fettfilter (spülmaschinentauglich)
- › inkl. Kabel und Stecker

B x T x H/mm:	Anschlusswert:	Artikel-Nr.:	Preis:
400 x 455 x 180	400 V / 7,00 kW	<b>246011</b>	<b>2.355,00 €</b>





## Induktions-Kochfläche, 3,5 kW

- › Ceranglas: 290 x 290 mm
- › Spule: ø 230 mm

B x T x H/mm:	Anschlusswert:	Artikel-Nr.:	Preis:
340 x 405 x 100	230 V / 3,50 kW	<b>246012</b>	<b>920,00 €</b>



## Induktions-Kochfläche, 5,0 kW

- › Ceranglas: 350 x 350 mm
- › Spule: ø 230 mm

B x T x H/mm:	Anschlusswert:	Artikel-Nr.:	Preis:
400 x 455 x 120	400 V / 5,00 kW	<b>246013</b>	<b>1.725,00 €</b>



## Induktions-Kochfläche, 2 x 3,5 kW, 2 Kochzonen

- › Ceranglas: 350 x 560 mm
- › Spule: ø 2 x 230 mm

B x T x H/mm:	Anschlusswert:	Artikel-Nr.:	Preis:
400 x 665 x 120	400 V / 7,00 kW	<b>246014</b>	<b>3.199,00 €</b>



## Mini-Induktions-Kochfläche 2 x 1,8 kW oder 1 x 3,5 kW

- › Ceranglas: 290 x 470 x 4 mm, Spule: 2 x ø 210 mm
- › 2 x 1,8 kW oder 1 x 3,5 kW vorne
- › inkl. Alu-Fettfilter (spülmaschinentauglich)
- › inkl. Kabel und Stecker

B x T x H/mm:	Anschlusswert:	Artikel-Nr.:	Preis:
340 x 585 x 100	230 V / 3,50 kW	<b>246026</b>	<b>1.160,00 €</b>



## Wok-Aufsatz für Induktions-Kochflächen

- › aufsetzbar

B x T x H/mm:	passend für Modell:	Artikel-Nr.:	Preis:
340 x 340 x 60	246012	<b>240021</b>	<b>155,00 €</b>
400 x 400 x 60	246013	<b>240022</b>	<b>175,00 €</b>

## Ceran-Kochfläche mit Strahlheizkörper, 2,3 kW

- › Ceranglas: 290 x 290 mm
- › Strahlheizkörper: ø 210 mm
- › inkl. Alu-Fettfilter (spülmaschinentauglich)
- › inkl. Kabel und Stecker

B x T x H/mm:	Anschlusswert:	Artikel-Nr.:	Preis:
340 x 405 x 100	230 V / 2,30 kW	<b>248001</b>	<b>429,00 €</b>



## Ceran-Kochfläche mit Strahlheizkörper, 3,0 kW

- › Ceranglas: 350 x 350 mm
- › Strahlheizkörper: ø 230 mm
- › inkl. Alu-Fettfilter (spülmaschinentauglich)
- › inkl. Kabel und Stecker

B x T x H/mm:	Anschlusswert:	Artikel-Nr.:	Preis:
400 x 455 x 120	230 V / 3,00 kW	<b>248002</b>	<b>578,00 €</b>



## Ceran-Kochfläche mit Strahlheizkörper, 2 x 3,0 kW

- › Ceranglas: 350 x 560 mm
- › Strahlheizkörper: ø 2 x 230 mm
- › inkl. Alu-Fettfilter (spülmaschinentauglich)
- › inkl. Kabel und Stecker

B x T x H/mm:	Anschlusswert:	Artikel-Nr.:	Preis:
400 x 665 x 120	400 V / 6,00 kW	<b>248003</b>	<b>1.330,00 €</b>



## Wok Pfanne, Edelstahl

ø/mm:	Bemerkung:	Artikel-Nr.:	Preis:
360	extra leicht	<b>240019</b>	<b>116,00 €</b>
390	schwere Ausführung	<b>240018</b>	<b>135,00 €</b>





## Induktionswok 3,5 kW

› Cuvette: ø 300 mm

B x T x H/mm:	Anschlusswert:	Artikel-Nr.:	Preis:
400 x 600 x 200	230 V / 3,50 kW	<b>246017</b>	<b>2.250,00 €</b>



## Induktions-Kochfläche 2 x 3,5 kW

› Ceranglas: 350 x 560 x 6 mm  
› Leistung: 2 x 3,5 kW  
› Spule: 2 x ø 230 mm

B x T x H/mm:	Anschlusswert:	Artikel-Nr.:	Preis:
400 x 600 x 200	400 V / 7,00 kW	<b>246018</b>	<b>3.330,00 €</b>



## Strahlheizkörper-Kochfläche 2 x 3,0 kW

› Ceranglas: 350 x 560 x 6 mm  
› Strahlheizkörper: 2 x ø 230 mm  
› Leistung: 2 x 3,0 kW

B x T x H/mm:	Anschlusswert:	Artikel-Nr.:	Preis:
400 x 600 x 200	400 V / 6,00 kW	<b>248004</b>	<b>1.548,00 €</b>

## Bratplatte verchromt 3,3 kW

- › Bratfläche: 320 x 520 mm
- › hart verchromt

B x T x H/mm:	Anschlusswert:	Artikel-Nr.:	Preis:
400 x 600 x 200	230 V / 3,30 kW	<b>243015</b>	<b>2.156,00 €</b>



## Bain-Marie GN 1/1, H=150 mm

- › inkl. Ablaufhahn
- › ohne Behälter und Wasserzulauf

B x T x H/mm:	Anschlusswert:	Artikel-Nr.:	Preis:
400 x 600 x 200	230 V / 1,80 kW	<b>245010</b>	<b>1.333,00 €</b>



## Elektrokocher GN 1/1, H=150 mm

- › 3 Heizstufen
- › inkl. Ablaufhahn und Lochblech
- › ohne Behälter und Wasserzulauf

B x T x H/mm:	Anschlusswert:	Artikel-Nr.:	Preis:
400 x 600 x 200	400 V / 7,00 kW	<b>249002</b>	<b>1.666,00 €</b>



## Nudelkorb-Set für Elektrokocher 249002

- › Set aus 5 Nudelkörben
- › 1 Korb GN 1/3: 298 x 163 x 160 mm
- › 4 Körbe GN 1/6: 143 x 163 x 160 mm

Ausführung:	Artikel-Nr.:	Preis:
Nudelkorb-Set für Elektrokocher 249002	<b>240031</b>	<b>343,00 €</b>





## Mikrowelle R-15AM, 1000 Watt

- › Garraumvolumen 28 l, Innenmaße: 351 x 372 x 211 mm
- › 1 Magnetron, 30 Minuten Timer, optimale Mikrowellenverteilung
- › Edelstahl innen und außen
- › digitales Bedienfeld, 5 Leistungsstufen
- › mechanische Steuerung

B x T x H/mm:	Anschlusswert:	Artikel-Nr.:	Preis:
520 x 424 x 309	230 V / 1,55 kW	<b>213001</b>	<b>520,00 €</b>



## Mikrowelle R-23AM, 1800 Watt

- › Garraumvolumen: 20 l, Innenmaße: 330 x 330 x 180 mm
- › 2 Magnetrone, 30 Minuten Timer, optimale Mikrowellenverteilung
- › Edelstahl innen und außen
- › digitales Bedienfeld, 4 Leistungsstufen
- › mechanische Steuerung

B x T x H/mm:	Anschlusswert:	Artikel-Nr.:	Preis:
510 x 470 x 335	230 V / 2,90 kW	<b>213002</b>	<b>1.035,00 €</b>



## Mikrowelle R-25AM, 2100 Watt

- › Garraumvolumen: 20 l, Innenmaße: 330 x 330 x 180 mm
- › 2 Magnetrone, 30 Minuten Timer, optimale Mikrowellenverteilung
- › Edelstahl innen und außen
- › digitales Bedienfeld, 4 Leistungsstufen
- › mechanische Steuerung

B x T x H/mm:	Anschlusswert:	Artikel-Nr.:	Preis:
510 x 470 x 335	230 V / 3,15 kW	<b>213003</b>	<b>1.099,00 €</b>



## Wandbord für Mikrowelle

B x T/mm:	Artikel-Nr.:	Preis:
550 x 400	<b>961015</b>	<b>47,00 €</b>
600 x 500	<b>961016</b>	<b>55,00 €</b>

## Mikrowelle R-15AT, 1000 Watt

- › Garraumvolumen: 28 l, Innenmaße: 351 x 372 x 211 mm
- › 1 Magnetron, 30 Minuten Timer, optimale Mikrowellenverteilung
- › Edelstahl innen und außen
- › digitales Bedienfeld, 11 Leistungsstufen
- › elektronische Steuerung

B x T x H/mm:	Anschlusswert:	Artikel-Nr.:	Preis:
520 x 424 x 309	230 V / 1,55 kW	<b>213004</b>	<b>639,00 €</b>



## Mikrowelle R-22AM, 1500 Watt

- › Garraumvolumen: 20 l, Innenmaße: 330 x 330 x 180 mm
- › 2 Magnetrone, 30 Minuten Timer, optimale Mikrowellenverteilung
- › Edelstahl innen und außen
- › digitales Bedienfeld, 4 Leistungsstufen
- › mechanische Steuerung

B x T x H/mm:	Anschlusswert:	Artikel-Nr.:	Preis:
510 x 470 x 335	230 V / 2,40 kW	<b>213006</b>	<b>999,00 €</b>



## Gewerbe-Mikrowelle R-25AT, 2100 Watt

- › Garraumvolumen: 20 l, Innenmaße: 330 x 330 x 180 mm
- › 2 Magnetrone, optimale Mikrowellenverteilung
- › Edelstahl innen und außen
- › digitales Bedienfeld, 11 Leistungsstufen
- › elektronische Steuerung

B x T x H/mm:	Anschlusswert:	Artikel-Nr.:	Preis:
510 x 470 x 335	230 V / 3,15 kW	<b>213009</b>	<b>1.250,00 €</b>



# Toaster / Salamander black



## Salamander, 5 Heizebenen höhenverstellbarer Rost

- › Incoloy-Heizung
- › mit Leistungsregler
- › An-/Ausschalter und Kontrolllampe
- › Innenmaße: 400 x 360 x 250 mm

B x T x H/mm: 600 x 370 x 380  
Anschlusswert: 230 V / 2,20 kW  
Artikel-Nr.: **221004**

Preis: **368,00 €**



## Salamander, 5 Heizebenen höhenverstellbarer Rost

- › Incoloy-Heizung
- › mit Leistungsregler
- › An-/Ausschalter und Kontrolllampe
- › Innenmaße: 650 x 360 x 250 mm

B x T x H/mm: 880 x 370 x 380  
Anschlusswert: 400 V / 4,40 kW  
Artikel-Nr.: **221002**

Preis: **490,00 €**



## Pop Up-Toaster 220 Scheiben/h

- › extrabreite Toastschlitze
- › mit 2 unabhängigen Heizzonen
- › stufenloser Bräunungsregler
- › mit Hitzeschutzisolierung
- › ausziehbare Krümelschublade

B x T x H/mm: 343 x 359 x 235  
Anschlusswert: 230 V / 2,00 kW  
Artikel-Nr.: **222006**

Preis: **425,00 €**



## Durchlauf-Toaster 180 Scheiben/h

- › für 3 Scheiben Brot oder Brötchen
- › Frontausgabe
- › Ober- und Unterhitze regulierbar
- › Energiesparmodus

B x T x H/mm: 289 x 416 x 387  
Anschlusswert: 230 V / 1,30 kW  
Artikel-Nr.: **222005**

Preis: **920,00 €**



## Durchlauf-Toaster 360 Scheiben/h

- › für 6 Scheiben Brot oder Brötchen
- › Frontausgabe
- › Ober- und Unterhitze regulierbar
- › Energiesparmodus

B x T x H/mm: 365 x 451 x 378  
Anschlusswert: 230 V / 1,80 kW  
Artikel-Nr.: **222004**

Preis: **1.160,00 €**



## Hochtemperaturgrill Beef-Star Mini, 1 Heizzone

- › Rostgröße: 320 x 260 mm
- › 4 Einschubebenen
- › Gehäuse: CNS 18/10
- › 4 verschiedene Arbeitshöhen
- › elektronisch gesteuerte Keramikstrahler bis 800°C, 3 Leistungsstufen
- › Stoppuhr mit Zeitvorwahl: 10 sec.- 5 min.
- › Nachgarzone auf der Geräteoberseite
- › inkl. Hitzeschutzhandschuhen, 1 Klammer und 1 Grillzange

B x T x H/mm:	Anschlusswert:	Artikel-Nr.:	Preis:
400 x 360 x 540	230 V / 3,20 kW	<b>221035</b>	<b>2.480,00 €</b>



## Hochtemperaturgrill Beef-Star, 2 Heizzonen

- › Rostgröße: 340 x 330 mm
- › Gehäuse: CNS 18/10
- › 3 Arbeitshöhen mit einer Unterteilung
- › elektronisch gesteuerte Hochtemperatur Gussrostheizung
- › 2 Heizzonen bis 900°C, 3 Leistungsstufen
- › Stoppuhr mit Zeitvorwahl: 10 sec. - 5 min.
- › Nachgarzone auf der Geräteoberseite
- › inkl. Hitzeschutzhandschuhen, 2 Klammern und 1 Grillzange
- › 16 A Stecker und Abstandsbolzen 25 mm an Gehäuserückseite

B x T x H/mm:	Anschlusswert:	Artikel-Nr.:	Preis:
600 x 500 x 600	400 V / 9,00 kW	<b>221033</b>	<b>5.790,00 €</b>



## Hochtemperaturgrill Beef-Star GN 1/1, 2 Heizzonen

- › Rostgröße: 540 x 330 mm
- › Gehäuse: CNS 18/10
- › 3 Arbeitshöhen mit einer Unterteilung
- › elektronisch gesteuerte Hochtemperatur Gussrostheizung
- › 2 Heizzonen bis 900°C, 3 Leistungsstufen
- › Stoppuhr mit Zeitvorwahl: 10 sec. - 5 min.
- › Nachgarzone auf der Geräteoberseite
- › inkl. Hitzeschutzhandschuhen, 2 Klammern und 1 Grillzange
- › 32 A Stecker und Abstandsbolzen 25 mm an Gehäuserückseite

B x T x H/mm:	Anschlusswert:	Artikel-Nr.:	Preis:
800 x 500 x 600	400 V / 13,50 kW	<b>221034</b>	<b>7.450,00 €</b>





## Energiespar-Salamander Hi-Light für GN 1/1

- › 1 Heizzone
- › 3 Einschubebenen
- › Hi-Light Strahlheizungen
- › elektronischer Timer 0-15 Minuten
- › 2 Stufen Warmhaltefunktion
- › 9-stufige Leistungseinstellung
- › Rückwand abnehmbar zur beidseitigen Beschickung
- › Bedienung mit Knebel und Sensor-Tastenfeld (Touch)
- › Innenhöhe: 240 mm

B x T x H/mm:	Anschlusswert:	Artikel-Nr.:	Preis:
600 x 400 x 470	230 V / 3,00 kW	<b>221030</b>	<b>1.560,00 €</b>



## Lift-Energiespar-Salamander Hi-Light für 1 Teller automatische Tellererkennung

- › mit höhenverstellbarer Liftheizung
- › mit Hi-Light Strahlheizungen
- › Aufheizzeit ca. 5 Sekunden
- › 1 Regler für 2 Heizzonen
- › Vollheizzone oder mittlere Heizzone
- › mit elektronischem Timer von 0-15 Minuten / endlos
- › mit Warmhaltefunktion / Energiesparmodus
- › herausnehmbare Tropfschale und Rost
- › Lieferung inkl. Wandbefestigung

B x T x H/mm:	Anschlusswert:	Artikel-Nr.:	Preis:
600 x 500 x 525	400 V / 4,50 kW	<b>221029</b>	<b>2.450,00 €</b>

## Lift-Salamander Hi-Light für 1 Teller

- › mit höhenverstellbarer Liftheizung
- › mit Hi-Light Strahlheizungen
- › Aufheizzeit ca. 5 Sekunden
- › 1 Regler für 2 Heizzonen
- › Vollheizzone oder linke Heizzone
- › mit elektronischem Timer von 0-15 Minuten / endlos
- › mit Warmhaltefunktion / Energiesparmodus
- › herausnehmbare Tropfschale und Rost
- › Lieferung inkl. Wandbefestigung



B x T x H/mm:	Anschlusswert:	Artikel-Nr.:	Preis:
400 x 500 x 525	230 V / 3,00 kW	<b>221026</b>	<b>1.550,00 €</b>

## Lift-Salamander Hi-Light für 2 Teller

- › mit höhenverstellbarer Liftheizung
- › mit Hi-Light Strahlheizungen
- › Aufheizzeit ca. 5 Sekunden
- › 1 Regler für 2 Heizzonen
- › Vollheizzone oder mittlere Heizzone
- › mit elektronischem Timer von 0-15 Minuten / endlos
- › mit Warmhaltefunktion / Energiesparmodus
- › herausnehmbare Tropfschale und Rost
- › Lieferung inkl. Wandbefestigung



B x T x H/mm:	Anschlusswert:	Artikel-Nr.:	Preis:
600 x 500 x 525	400 V / 4,50 kW	<b>221027</b>	<b>1.999,00 €</b>

## Lift-Salamander Hi-Light für 3 Teller

- › mit höhenverstellbarer Liftheizung
- › mit Hi-Light Strahlheizungen
- › Aufheizzeit ca. 5 Sekunden
- › 1 Regler für 2 Heizzonen
- › Vollheizzone oder mittlere Heizzone
- › mit elektronischem Timer von 0-15 Minuten / endlos
- › mit Warmhaltefunktion / Energiesparmodus
- › herausnehmbare Tropfschale und Rost
- › Lieferung inkl. Wandbefestigung



B x T x H/mm:	Anschlusswert:	Artikel-Nr.:	Preis:
750 x 500 x 525	400 V / 6,00 kW	<b>221028</b>	<b>2.140,00 €</b>



## Abtropfvorrichtung für Gebäckfritteusen

› passend zu Gebäckfritteusen 16 l

Artikel-Nr.: **240002**

Preis: **67,00 €**



## Gebäck- und Fischfritteuse 16 l, mit Ablasshahn

› Korbgröße: 455 x 245 x 80 mm  
› Heizkörper komplett herausnehmbar

B x T x H/mm: 540 x 450 x 370  
Anschlusswert: 400 V / 9,00 kW  
Artikel-Nr.: **244008**

Preis: **529,00 €**



## Elektro-Fritteuse, 2 x 10 l mit Ablasshahn

› Korbgröße: 300 x 240 x 120 mm  
› Heizkörper komplett herausnehmbar

B x T x H/mm: 720 x 420 x 370  
Anschlusswert: 400 V / 2 x 8,10 kW  
Artikel-Nr.: **244007**

Preis: **699,00 €**



## Abtropfvorrichtung für Gebäckfritteusen

› passend zu Gebäckfritteusen 30 l

Artikel-Nr.: **240003**

Preis: **84,00 €**



## Gebäck- und Fischfritteuse 30 l, mit Ablasshahn

› Korbgröße: 570 x 440 x 80 mm

B x T x H/mm: 670 x 650 x 370  
Anschlusswert: 400 V / 15,00 kW  
Artikel-Nr.: **244009**

Preis: **799,00 €**



## Gebäck- und Fischfritteuse 30 l, mit Ablasshahn

› mit Container für Öl und Filter  
› robuster Korb: 570 x 440 x 80 mm

B x T x H/mm: 670 x 650 x 900  
Anschlusswert: 400 V / 15,00 kW  
Artikel-Nr.: **244021**

Preis: **1.099,00 €**

## Elektro-Fritteuse, 6 l, mit Ablasshahn, 230 V

- › vollständig in CNS-Edelstahl
- › mit Ablasshahn vorne
- › Heizkörper mit Klappmechanismus
- › inkl. 1 Korb 19 x 23 x 12 cm
- › mit Grobsieb und Deckel

B x T x H/mm:	Anschlusswert:	Artikel-Nr.:	Preis:
270 x 470 x 270	230 V / 3,20 kW	<b>244022</b>	<b>784,00 €</b>



## Elektro-Fritteuse, 6 l, mit Ablasshahn, 400 V

- › vollständig in CNS-Edelstahl
- › mit Ablasshahn vorne
- › Heizkörper mit Klappmechanismus
- › inkl. 1 Korb 19 x 23 x 12 cm
- › mit Grobsieb und Deckel

B x T x H/mm:	Anschlusswert:	Artikel-Nr.:	Preis:
270 x 470 x 270	400 V / 6,00 kW	<b>244023</b>	<b>882,00 €</b>



## Elektro-Fritteuse, 2 x 6 l, mit Ablasshahn, 400 V

- › vollständig in CNS-Edelstahl
- › mit Ablasshahn vorne
- › Heizkörper mit Klappmechanismus
- › inkl. 2 Körbe 19 x 23 x 12 cm
- › mit Grobsieb und Deckel
- › eine Zuleitung 32A

B x T x H/mm:	Anschlusswert:	Artikel-Nr.:	Preis:
600 x 470 x 270	400 V / 12,00 kW	<b>244024</b>	<b>1.529,00 €</b>



## **i** Sous Vide

Beim Sous Vide Garen werden Speisen in einen Plastikbeutel vakuumiert und bei stabilen, präzisen Temperaturen schonend gegart. Wasser ist ein besserer Wärmeleiter als Luft – darum Sous Vide im Wasserbad!

### Sous Vide – Schritt für Schritt:

- › Zutaten vorbereiten
- › wasserdicht verschließen (vakuumieren)
- › Durchmesser messen (die Garzeit hängt vom Durchmesser ab)
- › Wassertemperatur und Garzeit einstellen
- › bei exakter Temperatur garen  
(je gleichmäßiger die Temperatur, desto konstanter das Resultat)
- › zum Bräunen kurz anbraten

### **Vorteile des Sous Vide Garens:**

#### Die wichtigsten Vorteile im Gegensatz zu herkömmlichen Methoden:

- › weniger Flüssigkeits- und Gewichtsverlust
- › tiefer Energieverbrauch
- › unverfälschtes natürliches Aroma
- › konstant präzise Garstufen
- › exakt wiederholbares Resultat
- › Nährstoffe bleiben erhalten
- › hochwertige Resultate mit günstigen Fleischstücken



### **Sous Vide Kocher, 27 l mit Ablasshahn**

- › Digitalthermostat und Zeitschaltuhr
- › kontinuierliche Wasserzirkulation
- › Temperatur bis zu 90°C
- › Feinregulierung auf 0,1°C

B x T x H/mm:	Anschlusswert:	Artikel-Nr.:	Preis:
342 x 564 x 380	230 V / 2,50 kW	<b>245017</b>	<b>1.399,00 €</b>



### **Nudelkocher, 9 l**

- › 3 Leistungsstufen / ohne Wasserzulauf
- › inkl. 4 Körbe: 102 x 140 x 230 mm
- › Becken, Körbe, Gitter Edelstahl AISI 316

B x T x H/mm:	Anschlusswert:	Artikel-Nr.:	Preis:
270 x 470 x 270	230 V / 3,00 kW	<b>249003</b>	<b>899,00 €</b>

## Dosierspender inkl. Kunststoff-Eimer

- › Hebeldosierung
- › Edelstahldeckel 18/8
- › Auslauf schwenkbar
- › Dosierung einstellbar, max. 40 g

ø x H/mm (Behälter):	Inhalt/l:	Artikel-Nr.:	Preis:
265 x 250	10,0	<b>265001</b>	<b>183,00 €</b>
222 x 185	5,0	<b>265002</b>	<b>171,00 €</b>
193 x 155	3,0	<b>265003</b>	<b>157,00 €</b>



## Dosierspender inkl. Edelstahl-Behälter

- › Hebeldosierung
- › Edelstahldeckel 18/8
- › Auslauf schwenkbar
- › Dosierung einstellbar, max. 40 g

ø x H/mm (Behälter):	Inhalt/l:	Artikel-Nr.:	Preis:
232 x 280	10,0	<b>265004</b>	<b>332,00 €</b>
215 x 270	8,0	<b>265005</b>	<b>299,00 €</b>
189 x 265	6,0	<b>265006</b>	<b>285,00 €</b>
189 x 185	4,0	<b>265007</b>	<b>269,00 €</b>
180 x 165	3,0	<b>265008</b>	<b>259,00 €</b>



## Dosierspender passend für GN Behälter, H=150 und 200 mm

- › Behälter nicht inbegriffen
- › Hebeldosierung
- › Edelstahldeckel 18/8
- › Auslauf schwenkbar
- › Dosierung einstellbar, max. 40 g
- › Höhe einstellbar durch verschieden lange Ansaugstücke

ø x H/mm (Behälter):	Beschreibung:	Artikel-Nr.:	Preis:
335 x 265	1/2	<b>265009</b>	<b>199,00 €</b>
325 x 176	1/3	<b>265010</b>	<b>199,00 €</b>
265 x 162	1/4	<b>265011</b>	<b>179,00 €</b>
176 x 162	1/6	<b>265012</b>	<b>169,00 €</b>





## Wurstschneider, manuell

- › Messer aus Edelstahl
- › Bodenplatte mit Saugfüßen
- › schneidet max. 11 Scheiben à 17 mm

B x T x H/mm: 214 x 155 x 205  
 Artikel-Nr.: **264003**

Preis: **140,00 €**



## Wurstschneider

- › geschliffenes Sichelmesser aus Edelstahl
- › Schnittbreitenverstellung von 5-35 mm
- › extra großer Einfüllschacht 48 mm

B x T x H/mm: 185 x 225 x 330  
 Anschlusswert: 230 V / 0,13 kW  
 Artikel-Nr.: **264001**

Preis: **195,00 €**



## Wurstschneider, automatisch

- › geschliffenes Sichelmesser aus Edelstahl
- › Schnittbreitenverstellung von 5-35 mm
- › extra großer Einfüllschacht 48 mm

B x T x H/mm: 185 x 225 x 330  
 Anschlusswert: 230 V / 0,13 kW  
 Artikel-Nr.: **264002**

Preis: **220,00 €**



## Hot Dog-Gerät

- › Temperaturkontrolle 0-90°C
- › Gehäuse aus Edelstahl

B x T x H/mm: 280 x 270 x 400  
 Anschlusswert: 230 V / 0,80 kW  
 Artikel-Nr.: **261005**

Preis: **229,00 €**



## Hot Dog-Gerät mit Brötchenspießen

- › Temperaturkontrolle 30-90°C
- › Edelstahlkorb

B x T x H/mm: 480 x 300 x 350  
 Anschlusswert: 230 V / 1,10 kW  
 Artikel-Nr.: **261001**

Preis: **288,00 €**



## Würstchenwärmer, 2 x GN 1/2 mit Ablasshahn, Klappdeckel

- › Temperaturkontrolle 30-90°C

B x T x H/mm: 530 x 330 x 220  
 Anschlusswert: 230 V / 2,00 kW  
 Artikel-Nr.: **262003**

Preis: **314,00 €**





## Bain-Marie mit Ablasshahn 1 x GN 1/1, H=150 mm

- › Temperatur: 0-90°C
- › Korpus aus Edelstahl

B x T x H/mm: 340 x 540 x 250  
Anschlusswert: 230 V / 1,00 kW  
Artikel-Nr.: **245012**

Preis: **219,00 €**



## Bain-Marie mit Ablasshahn 1 x GN 1/1, H=200 mm

- › Temperatur: 0-90°C
- › Korpus aus Edelstahl

B x T x H/mm: 340 x 540 x 300  
Anschlusswert: 230 V / 1,00 kW  
Artikel-Nr.: **245013**

Preis: **279,00 €**



## Bain-Marie mit Ablasshahn 2 x GN 1/1, H=150 mm

- › Temperatur: 0-90°C
- › Korpus aus Edelstahl

B x T x H/mm: 690 x 540 x 250  
Anschlusswert: 230 V / 2,00 kW  
Artikel-Nr.: **245015**

Preis: **369,00 €**



## Bain-Marie mit Ablasshahn 2 x GN 1/1, H=200 mm

- › Temperatur: 0-90°C
- › Korpus aus Edelstahl

B x T x H/mm: 690 x 540 x 300  
Anschlusswert: 230 V / 2,00 kW  
Artikel-Nr.: **245016**

Preis: **465,00 €**



## Wärmebrücke für Frittenwanne

- › passend zu Frittenwanne GN 1/2

B x T x H/mm: 270 x 300 x 500  
 Anschlusswert: 230 V / 0,50 kW  
 Artikel-Nr.: **276001**

Preis: **82,00 €**



## Frittenwanne GN 1/2

- › mit herausnehmbarer Salzwanne
- › perforierter Einlegeboden
- › mit Energieregler

B x T x H/mm: 270 x 330 x 220  
 Anschlusswert: 230 V / 0,35 kW  
 Artikel-Nr.: **244010**

Preis: **137,00 €**



## Warmhaltestation mit Infrarotlampe und beheizter Platte

B x T x H/mm: 330 x 580 x 680  
 Anschlusswert: 230 V / 2 x 0,25 kW  
 Artikel-Nr.: **279003**

Preis: **274,00 €**



## Warmhaltestation GN 1/1 mit Lampe

- › mit Wanne GN 1/1
- › Lampe mit Infrarot-Heizelementen
- › nicht höhenverstellbar

B x T x H/mm: 330 x 550 x 380  
 Anschlusswert: 230 V / 0,50 kW  
 Artikel-Nr.: **279001**

Preis: **214,00 €**



## Warmhaltestation GN 1/1 mit Lampe

- › mit 2 Infrarotlampen
- › nicht höhenverstellbar
- › Lieferung ohne GN-Behälter

B x T x H/mm: 330 x 650 x 440  
 Anschlusswert: 230 V / 0,60 kW  
 Artikel-Nr.: **279002**

Preis: **330,00 €**

## Teller-Wärmeschrank für 30 Teller ø 350 mm

- › 1 Zwischenboden pro Tür, verstellbar
- › Ausführung in Edelstahl
- › Thermostat von 30-90°C

B x T x H/mm:	Anschlusswert:	Artikel-Nr.:	Preis:
400 x 460 x 570	230 V / 0,40 kW	<b>271004</b>	<b>274,00 €</b>



## Teller-Wärmeschrank für 60 Teller ø 350 mm

- › 1 Zwischenboden pro Tür, verstellbar
- › Ausführung in Edelstahl
- › Thermostat von 30-90°C

B x T x H/mm:	Anschlusswert:	Artikel-Nr.:	Preis:
400 x 460 x 870	230 V / 0,75 kW	<b>271005</b>	<b>325,00 €</b>



## Teller-Wärmeschrank für 120 Teller ø 350 mm

- › 1 Zwischenboden pro Tür, verstellbar
- › Ausführung in Edelstahl
- › Thermostat von 30-90°C

B x T x H/mm:	Anschlusswert:	Artikel-Nr.:	Preis:
800 x 460 x 870	230 V / 1,50 kW	<b>271006</b>	<b>579,00 €</b>





## Warmhaltestation mit 2 Heizlampen

- › regulierbares Thermostat 0-90°C
- › Wärmeleistung Platte: 0,25 kW
- › Heizplatte aus Edelstahl

B x T x H/mm:	Heizlampen:	Anschlusswert:	Artikel-Nr.:	Preis:
850 x 640 x 800	2	230 V / 0,95 kW	<b>273003</b>	<b>459,00 €</b>
1270 x 680 x 800	3	230 V / 1,35 kW	<b>273004</b>	<b>549,00 €</b>



## Elektro-Warmhalteplatte

- › Heizplatte aus Edelstahl
- › Temperaturegelung 0-90°C

B x T x H/mm:	Anschlusswert:	Artikel-Nr.:	Preis:
500 x 350 x 60	230 V / 0,25 kW	<b>273010</b>	<b>149,00 €</b>
900 x 450 x 60	230 V / 0,45 kW	<b>273011</b>	<b>188,00 €</b>
1000 x 500 x 60	230 V / 0,60 kW	<b>273012</b>	<b>229,00 €</b>



## Wärmebrücken, mit "C"-Gestell

- › Infrarotheizung
- › Aluminiumkorpus
- › Gestell: H=420 mm, T=310 mm

B x T x H/mm:	Anschlusswert:	Artikel-Nr.:	Preis:
460 x 150 x 70	230 V / 0,38 kW	<b>276003</b>	<b>399,00 €</b>
760 x 150 x 70	230 V / 0,71 kW	<b>276004</b>	<b>434,00 €</b>
1070 x 150 x 70	230 V / 1,08 kW	<b>276005</b>	<b>467,00 €</b>
1370 x 150 x 70	230 V / 1,47 kW	<b>276006</b>	<b>499,00 €</b>



## Wärmebrücken, mit Kettenaufhängung

- › Infrarotheizung
- › Aluminiumkorpus

B x T x H/mm:	Anschlusswert:	Artikel-Nr.:	Preis:
460 x 150 x 70	230 V / 0,38 kW	<b>276007</b>	<b>288,00 €</b>
760 x 150 x 70	230 V / 0,72 kW	<b>276008</b>	<b>319,00 €</b>
1070 x 150 x 70	230 V / 1,08 kW	<b>276009</b>	<b>355,00 €</b>
1370 x 150 x 70	230 V / 1,47 kW	<b>276010</b>	<b>387,00 €</b>



## Wärmestrahlerleiste ø 140 mm

- › stufenlos verstellbar von 850-1700 mm
- › Ein- und Ausschalter am Gehäuse

Ausführung: 250 Watt Weißlichtlampe  
Anschlusswert: 230 V / 3 x 0,25 kW  
Artikel-Nr.: **274007**

Preis: **833,00 €**



## Wärmestrahler ø 140 mm, Aluminium

- › stufenlos verstellbar von 850-1700 mm
- › Ein- und Ausschalter am Gehäuse

Ausführung: 250 Watt Infrarotstrahler  
Anschlusswert: 230 V / 0,25 kW  
Artikel-Nr.: **274004**

Preis: **259,00 €**



## Wärmestrahler ø 190 mm, Aluminium

- › stufenlos verstellbar von 850-1900 mm
- › Ein- und Ausschalter am Gehäuse

Ausführung: mit Infrarotlampe  
Anschlusswert: 230 V / 0,25 kW  
Artikel-Nr.: **274011**

Preis: **192,00 €**

Ausführung: mit Weißlichtlampe  
Artikel-Nr.: **274012**

Preis: **192,00 €**



## Wärmestrahler ø 175 mm, Chrom

- › mit Fußplatte, Höhe ca. 700 mm
- › Ein- und Ausschalter am Gehäuse

Ausführung: mit Infrarotlampe  
Anschlusswert: 230 V / 0,25 kW  
Artikel-Nr.: **274010**

Preis: **412,00 €**

Ausführung: mit Weißlichtlampe  
Artikel-Nr.: **274005**

Preis: **412,00 €**



## Wärmestrahler ø 225 mm, Chrom

- › stufenlos verstellbar von 850-1900 mm
- › Ein- und Ausschalter am Gehäuse

Ausführung: mit Infrarotlampe  
Anschlusswert: 230 V / 0,25 kW  
Artikel-Nr.: **274008**

Preis: **305,00 €**

Ausführung: mit Weißlichtlampe  
Artikel-Nr.: **274013**

Preis: **305,00 €**



## Wärmestrahler ø 225 mm, Kupfer

- › stufenlos verstellbar von 850-1900 mm
- › Ein- und Ausschalter am Gehäuse

Ausführung: mit Infrarotlampe  
Anschlusswert: 230 V / 0,25 kW  
Artikel-Nr.: **274009**

Preis: **305,00 €**

Ausführung: mit Weißlichtlampe  
Artikel-Nr.: **274014**

Preis: **305,00 €**



## Waffeleisen "Brüssel" mit Timer

- › Backplatten: Gusseisen, fest montiert
- › 2 Waffeln á 105 x 165 x 28 mm
- › Temperatur stufenlos regelbar 50-300°C
- › mit Kontrollleuchte, An-/Aus-Schalter
- › mit Fettauffangschale
- › Aufheizzeit: 10-15 Minuten

B x T x H/mm:	Anschlusswert:	Artikel-Nr.:	Preis:
300 x 320 x 300	230 V / 2,20 kW	<b>225022</b>	<b>459,00 €</b>



## Waffeleisen "Brüssel"

- › Backplatten: Gusseisen, fest montiert
- › 2 Waffeln á 105 x 165 x 28 mm
- › Temperatur stufenlos regelbar 50-300°C
- › mit Kontrollleuchte, An-/Aus-Schalter
- › mit Fettauffangschale
- › Aufheizzeit: 10-15 Minuten

B x T x H/mm:	Anschlusswert:	Artikel-Nr.:	Preis:
300 x 320 x 300	230 V / 2,20 kW	<b>225026</b>	<b>389,00 €</b>



## Waffeleisen "Waffelino"

- › Backplatten: teflonbeschichtet
- › 3 Waffeln á 49 x 205 x 26 mm
- › Temperatur stufenlos regelbar 50-300°C
- › mit Kontrollleuchte, An-/Aus-Schalter
- › mit Fettauffangschale
- › Aufheizzeit: 10-15 Minuten

B x T x H/mm:	Anschlusswert:	Artikel-Nr.:	Preis:
300 x 320 x 300	230 V / 2,20 kW	<b>225027</b>	<b>389,00 €</b>

## Elektro-Crêpiere, ø 400 mm, 1 Backfläche

- › Graugussplatte: teflonbeschichtet
- › Temperaturregelung 50-300°C
- › mit Aufbewahrungsschubblade
- › inkl. Holzverteiler

B x T x H/mm:	Anschlusswert:	Artikel-Nr.:	Preis:
500 x 450 x 220	230 V / 3,00 kW	<b>223007</b>	<b>345,00 €</b>



## Elektro-Crêpiere, ø 400 mm, 2 Backflächen

- › Graugussplatte: teflonbeschichtet
- › Temperatur, stufenlos von 50-300°C
- › mit Aufbewahrungsschubblade
- › inkl. Holzverteiler

B x T x H/mm:	Anschlusswert:	Artikel-Nr.:	Preis:
900 x 450 x 220	2 x 230 V / 2 x 3,00 kW	<b>223008</b>	<b>525,00 €</b>



## Warmhaltevitrine, 2 Etagen, speziell für Backwaren

- › Korpus und Ablageböden in Edelstahl
- › transparentes Plexiglas mit Türen
- › Schublade mit Luftbefeuchter
- › Heizung unter der unteren Ablage

B x T x H/mm:	Anschlusswert:	Artikel-Nr.:	Preis:
500 x 350 x 440	230 V / 3,50 kW	<b>272010</b>	<b>559,00 €</b>



## Warmhaltevitrine, 1 Etage, speziell für Backwaren

- › Korpus und Ablageböden in Edelstahl
- › transparentes Plexiglas mit Türen
- › Schublade mit Luftbefeuchter
- › Heizung unter der unteren Ablage

B x T x H/mm:	Anschlusswert:	Artikel-Nr.:	Preis:
500 x 350 x 260	230 V / 3,50 kW	<b>272009</b>	<b>379,00 €</b>





## Untergestell für Profi Gasgrill/-bräter, 10 kW und 14 kW

- › aus Edelstahl
- › Einlegeböden auch als Abdeckung der Grills und Bräter

B x T x H/mm: 650 x 530 x 600  
Artikel-Nr.: **260005**

Preis: **90,00 €**



## Profi Gasgrill, 14 kW 3-flammig

- › verchromter Rost
- › Fettauffangschale aus Edelstahl
- › Flammenabdeckung aus Edelstahl

B x T x H/mm: 650 x 530 x 250  
Anschlusswert: 14,00 kW  
Artikel-Nr.: **263010**

Preis: **366,00 €**



## Profi Gasbräter, 14 kW 3-flammig

- › emaillierte Stahlpfanne

B x T x H/mm: 650 x 530 x 280  
Anschlusswert: 14,00 kW  
Artikel-Nr.: **263011**

Preis: **295,00 €**



## Fahrbares Untergestell, für Profi Gasgrill/-bräter, 10 kW und 14 kW

- › aus Edelstahl
- › Einlegeböden auch als Abdeckung der Grills und Bräter

B x T x H/mm: 820 x 600 x 600  
Artikel-Nr.: **260006**

Preis: **111,00 €**



## Profi Gasgrill, 10 kW 2-flammig

- › verchromter Rost
- › Fettauffangschale aus Edelstahl
- › Flammenabdeckung aus Edelstahl

B x T x H/mm: 650 x 530 x 250  
Anschlusswert: 10,00 kW  
Artikel-Nr.: **263012**

Preis: **249,00 €**



## Profi Gasgrill/-bräter Kombigerät, 10 kW 2-flammig

- › emaillierte Stahlpfanne
- › verchromter Rost
- › Fettauffangschale aus Edelstahl
- › Flammenabdeckung aus Edelstahl

B x T x H/mm: 650 x 530 x 260  
Anschlusswert: 10,00 kW  
Artikel-Nr.: **263013**

Preis: **266,00 €**





## Profi Gasgrill, 15 kW 3-flammig

- › emmailierte Stahlpfanne
- › verchromter Rost
- › Fettauffangschale aus Edelstahl
- › Flammenabdeckung aus Edelstahl

B x T x H/mm: 1000 x 540 x 260  
Anschlusswert: 15,00 kW  
Artikel-Nr.: **263014**

Preis: **467,00 €**



## Profi Gasbräter, 20 kW 4-flammig

- › emmailierte Stahlpfanne
- › verchromter Rost
- › Fettauffangschale aus Edelstahl
- › Flammenabdeckung aus Edelstahl

B x T x H/mm: 1390 x 540 x 260  
Anschlusswert: 20,00 kW  
Artikel-Nr.: **263015**

Preis: **665,00 €**



## Edelstahlfüße für Gasgrill / -bräter, 15 kW und 20 kW

- › Fußenden abgekantet für besseren Stand im Freien

H/mm: 850  
Anschlusswert: 20,00 kW  
Artikel-Nr.: **260007**

Preis: **88,00 €**



## Profi-Gasbräter, 15 kW 3-flammig, mit Untergestell

- › 1 Flammenabdeckung über 2 Brenner
- › 1 Fettauffangschale aus Edelstahl
- › 1 emailierte Pfanne
- › 1 großer höhenverstellbarer Grillrost
- › fahrbar mit Flaschenablage

B x T x H/mm: 1020/1340 x 520 x 810  
Anschlusswert: 15,00 kW  
Artikel-Nr.: **263025**

Preis: **857,00 €**



## Profi-Gasbräter, 20 kW 4-flammig, mit Untergestell

- › 1 Flammenabdeckung über 2 Brenner
- › 1 Fettauffangschale aus Edelstahl
- › 1 große emailierte Pfanne
- › 1 großer höhenverstellbarer Grillrost
- › fahrbar mit Flaschenablage

B x T x H/mm: 1380/2020 x 520 x 810  
Anschlusswert: 20,00 kW  
Artikel-Nr.: **263026**

Preis: **1.148,00 €**

# Grillplatten

black



## Elektro-Grillplatte glatt, 1 Heizzone

- › Grillfläche: 325 x 480 mm
- › Temperaturbereich: 50-300°C
- › Grillfläche aus Stahl, sandgestrahlt
- › Fettauffangschublade

B x T x H/mm: 330 x 540 x 220  
Anschlusswert: 230 V / 3,00 kW  
Artikel-Nr.: **243001**

Preis: **249,00 €**



## Elektro-Grillplatte glatt, 2 Heizzonen

- › Grillfläche: 650 x 480 mm
- › Temperaturbereich: 50-300°C
- › Grillfläche aus Stahl, sandgestrahlt
- › Fettauffangschublade

B x T x H/mm: 660 x 540 x 220  
Anschlusswert: 400 V / 6,00 kW  
Artikel-Nr.: **243002**

Preis: **399,00 €**



## Elektro-Grillplatte, 1/2 glatt 1/2 gerillt, 2 Heizzonen

- › Grillfläche: 650 x 480 mm
- › Temperaturbereich: 50-300°C
- › Grillfläche aus Stahl, sandgestrahlt
- › Fettauffangschublade

B x T x H/mm: 660 x 540 x 220  
Anschlusswert: 400 V / 6,00 kW  
Artikel-Nr.: **243005**

Preis: **490,00 €**



## Gas-Grillplatte glatt, 1 Heizzone

- › Grillfläche: 320 x 480 mm
- › Temperaturbereich: 50-300°C
- › Grillfläche aus Stahl, sandgestrahlt
- › Fettauffangschublade

B x T x H/mm: 330 x 600 x 220  
Anschlusswert: 4,00 kW  
Artikel-Nr.: **243003**

Preis: **325,00 €**



## Gas-Grillplatte glatt, 2 Heizzonen

- › Grillfläche: 650 x 480 mm
- › Temperaturbereich: 50-300°C
- › Grillfläche aus Stahl, sandgestrahlt
- › Fettauffangschublade

B x T x H/mm: 660 x 600 x 220  
Anschlusswert: 8,00 kW  
Artikel-Nr.: **243004**

Preis: **599,00 €**



## Gas-Grillplatte, 1/2 glatt, 1/2 gerillt, 2 Heizzonen

- › Grillfläche: 650 x 480 mm
- › Temperaturbereich: 50-300°C
- › Grillfläche aus Stahl, sandgestrahlt
- › Fettauffangschublade

B x T x H/mm: 660 x 600 x 220  
Anschlusswert: 8,00 kW  
Artikel-Nr.: **243006**

Preis: **668,00 €**



## Gas-Lavasteingrill, 6 Brenner Grillfläche: 640 x 540 mm

- › schwere Gusseisenroste verwendbar
- › 1 Seite für Fleisch, 1 Seite für Fisch
- › Grillrost 4-fach höhenverstellbar
- › Kochzonen getrennt regelbar

B x T x H/mm: 810 x 700 x 330  
Anschlusswert: 17,00 kW  
Artikel-Nr.: **243109**

Preis: **1.599,00 €**



## Gas-Lavasteingrill, 8 Brenner Grillfläche: 960 x 540 mm

- › schwere Gusseisenroste verwendbar
- › 1 Seite für Fleisch, 1 Seite für Fisch
- › Grillrost 4-fach höhenverstellbar
- › Kochzonen getrennt regelbar

B x T x H/mm: 1140 x 700 x 330  
Anschlusswert: 23,00 kW  
Artikel-Nr.: **243110**

Preis: **1.999,00 €**



## Unterschrank für 243109 mit 2 Flügeltüren

- › zerlegte Lieferung
- › Selbstmontage Notwendigkeit

B x T x H/mm: 810 x 700 x 520  
Artikel-Nr.: **240010**

Preis: **764,00 €**



## Unterschrank für 243110 mit 2 Flügeltüren

- › zerlegte Lieferung
- › Selbstmontage Notwendigkeit

B x T x H/mm: 1140 x 700 x 520  
Artikel-Nr.: **240011**

Preis: **876,00 €**

## **i** Elektro-Kontaktgrill

- › Außengehäuse aus Edelstahl
- › Grillplatte aus Gusseisen
- › mit Fettauffangschale
- › mit Kontrollleuchte
- › mit Ein- / Ausschalter
- › Temperatur stufenlos bis 300°C



### **Elektro-Kontaktgrill oben + unten gerillt**

- › Grillfläche: 250 x 250 mm, 1 Heizzone

B x T x H/mm: 280 x 280 x 300  
Anschlusswert: 230 V / 1,75 kW  
Artikel-Nr.: **255016**

Preis: **187,00 €**



### **Elektro-Kontaktgrill oben + unten gerillt**

- › Grillfläche: 360 x 270 mm, 1 Heizzone

B x T x H/mm: 410 x 500 x 300  
Anschlusswert: 230 V / 2,50 kW  
Artikel-Nr.: **255009**

Preis: **229,00 €**



### **Elektro-Kontaktgrill oben + unten glatt**

- › Grillfläche: 360 x 270 mm, 1 Heizzone

B x T x H/mm: 410 x 500 x 300  
Anschlusswert: 230 V / 2,50 kW  
Artikel-Nr.: **255021**

Preis: **229,00 €**



### **Elektro-Kontaktgrill oben + unten gerillt**

- › Grillfläche: 450 x 270 mm, 1 Heizzone

B x T x H/mm: 510 x 500 x 300  
Anschlusswert: 230 V / 3,00 kW  
Artikel-Nr.: **255010**

Preis: **272,00 €**



### **Elektro-Kontaktgrill oben + unten gerillt**

- › Grillfläche: 520 x 240 mm, 2 Heizzonen

B x T x H/mm: 560 x 440 x 300  
Anschlusswert: 230 V / 3,50 kW  
Artikel-Nr.: **255011**

Preis: **346,00 €**



## Elektro-Kontaktgrill oben gerillt, unten 1/2 gerillt + 1/2 glatt

- › 2 Grillflächen á 360 x 270 mm
- › 2 Heizzonen
- › 2 abgesicherte Steckdosen erforderlich

B x T x H/mm: 820 x 500 x 300  
Anschlusswert: 230 V / 2 x 2,50 kW  
Artikel-Nr.: **255017**

Preis: **459,00 €**



## Elektro-Kontaktgrill oben gerillt + unten glatt

- › Grillfläche: 450 x 270 mm, 1 Heizzone
- › Ober- und Unterhitze getrennt regelbar

B x T x H/mm: 510 x 500 x 300  
Anschlusswert: 230 V / 3,00 kW  
Artikel-Nr.: **255014**

Preis: **346,00 €**



## Elektro-Kontaktgrill oben gerillt + unten glatt

- › Grillfläche: 450 x 270 mm, 1 Heizzone

B x T x H/mm: 510 x 500 x 300  
Anschlusswert: 230 V / 3,00 kW  
Artikel-Nr.: **255012**

Preis: **272,00 €**



## Elektro-Kontaktgrill oben + unten glatt

- › Grillfläche: 450 x 270 mm, 1 Heizzone

B x T x H/mm: 510 x 500 x 300  
Anschlusswert: 230 V / 3,00 kW  
Artikel-Nr.: **255022**

Preis: **272,00 €**



## Elektro-Kontaktgrill oben gerillt + unten glatt

- › Grillfläche: 520 x 240 mm, 2 Heizzonen

B x T x H/mm: 560 x 440 x 300  
Anschlusswert: 230 V / 3,50 kW  
Artikel-Nr.: **255013**

Preis: **346,00 €**



## Gas-Dönergrill GD3

- › für max. 40 kg Fleisch bei 450 mm Höhe
- › Gerätehöhe mit Motor 920 mm
- › 3 Doppelbrenner mit 3 Heizzonen
- › inkl. Motor und eckiger Fettwanne
- › Dönerschaufel nicht im Lieferumfang

B x T x H/mm: 525 x 680 x 920  
 Anschlusswert: 230 V / 10,50 kW  
 Artikel-Nr.: **254010**

Preis: **899,00 €**



## Gas-Dönergrill GD4

- › für max. 70 kg Fleisch bei 630 mm Höhe
- › Gerätehöhe mit Motor 1120 mm
- › 4 Doppelbrenner mit 4 Heizzonen
- › inkl. Motor und eckiger Fettwanne
- › Dönerschaufel nicht im Lieferumfang

B x T x H/mm: 550 x 740 x 1120  
 Anschlusswert: 230 V / 14,00 kW  
 Artikel-Nr.: **254011**

Preis: **965,00 €**



## Gas-Dönergrill G1

- › für max. 15 kg Fleisch bei 320 mm Höhe
- › Gerätehöhe mit Motor 790 mm
- › 3 Heizzonen
- › inkl. Motor und eckiger Fettwanne
- › Dönerschaufel nicht im Lieferumfang

B x T x H/mm: 500 x 650 x 795  
 Anschlusswert: 230 V / 5,25 kW  
 Artikel-Nr.: **254005**

Preis: **985,00 €**



## Gas-Dönergrill G2

- › für max. 30 kg Fleisch bei 450 mm Höhe
- › Gerätehöhe mit Motor 920 mm
- › 4 Heizzonen
- › inkl. Motor und eckiger Fettwanne
- › Dönerschaufel nicht im Lieferumfang

B x T x H/mm: 500 x 650 x 920  
 Anschlusswert: 230 V / 7,00 kW  
 Artikel-Nr.: **254006**

Preis: **1.055,00 €**



## Gas-Dönergrill G3

- › für max. 50 kg Fleisch bei 620 mm Höhe
- › Gerätehöhe mit Motor 1120 mm
- › 5 Heizzonen
- › inkl. Motor und eckiger Fettwanne
- › Dönerschaufel nicht im Lieferumfang

B x T x H/mm: 550 x 770 x 1120  
 Anschlusswert: 230 V / 9,00 kW  
 Artikel-Nr.: **254007**

Preis: **999,00 €**



## Elektro-Dönermesser für 90 kg Fleisch/Tag

- › Nenndrehzahl: 7.000 U/min.
- › wasserdichtes Handteil, nur 758 g

Anschlusswert: 230 V / 0,20 kW  
Artikel-Nr.: **256001**

Preis: **764,00 €**



## Elektro-Dönermesser für 200 kg Fleisch/Tag

- › Nenndrehzahl: 7.500 U/min.
- › wasserdichtes Handteil, nur 858 g

Anschlusswert: 230 V / 0,25 kW  
Artikel-Nr.: **256002**

Preis: **839,00 €**



## Ablageschale für Dönermesser

- › Edelstahl, spülmaschinenfest
- › mit Gummifüßen

B x T x H/mm: 210 x 150 x 80  
Artikel-Nr.: **256005**

Preis: **49,00 €**



## Dönerschaufel

ø/mm: 220  
Artikel-Nr.: **250001**

Preis: **37,00 €**

ø/mm: 260  
Artikel-Nr.: **250002**

Preis: **42,00 €**

ø/mm: 300  
Artikel-Nr.: **250003**

Preis: **47,00 €**



## Gas-Wokherd

- › Untergestell abnehmbar
- › mit Rundrohrbeinen und Zwischenbord
- › abnehmbarer Wokringaufsatz ø 300 mm
- › für Benutzung handelsüblicher Pfannen
- › Schlitzbrenner mit abnehmbarem Kopf
- › Gas-Sicherheitsventile mit Thermoelementen
- › Gasanschluss: 3/4 Zoll
- › auf Erdgas eingestellt
- › Flüssiggasdüsen liegen bei
- › beim Betrieb mit Erdgas erhöht sich die Wärmeleistung um 2,00 kW (Brenner)

B x T x H/mm:	Anschlusswert:	Brenner/kW:	Artikel-Nr.:	Preis:
900 x 600 x 800	23,00 kW	2 x 11,5	<b>231002</b>	<b>1.370,00 €</b>
1500 x 600 x 800	34,50 kW	3 x 11,5	<b>231003</b>	<b>1.837,00 €</b>



## Gas-Wokherd\*

- › mit Wasser-Überflutungssystem
- › offener, stabiler Unterbau
- › mit Rundrohrbeinen und Zwischenbord
- › abnehmbarer Wokringaufsatz ø 300 mm
- › für Benutzung handelsüblicher Pfannen
- › Schlitzbrenner mit abnehmbarem Kopf
- › Gas-Sicherheitsventile mit Thermoelementen
- › Gasanschluss: 3/4 Zoll
- › Wasser-Zu- und Ablauf erforderlich
- › auf Erdgas eingestellt
- › Flüssiggasdüsen liegen bei

B x T x H/mm:	Anschlusswert:	Brenner/kW:	Artikel-Nr.:	Preis:
700 x 700 x 800/1100	11,50 kW	1 x 11,5	<b>231005</b>	<b>1.189,00 €</b>
1300 x 700 x 850/1150	23,00 kW	2 x 11,5	<b>231006</b>	<b>1.742,00 €</b>



## Gas-Wokherd\*

- › mit Wasser-Überflutungssystem
- › offener, stabiler Unterbau
- › mit Rundrohrbeinen und Zwischenbord
- › abnehmbarer Wokringaufsatz ø 300 mm
- › für Benutzung handelsüblicher Pfannen
- › Schlitzbrenner mit abnehmbarem Kopf
- › Gas-Sicherheitsventile mit Thermoelementen
- › Gasanschluss: 3/4 Zoll
- › Wasser-Zu- und Ablauf erforderlich
- › auf Erdgas eingestellt
- › Flüssiggasdüsen liegen bei

B x T x H/mm:	Anschlusswert:	Brenner/kW:	Artikel-Nr.:	Preis:
1300 x 1300 x 800	46,00 kW	4 x 11,5	<b>231008</b>	<b>2.899,00 €</b>



## Elektro-Teppanyaki-Grill, Tischgerät

- › 3 Heizzonen (3 x 3 kW)
- › nutzbare Bratfläche: 1200 x 550 mm
- › Bratfläche aus poliertem Messer-Stahl AISI 420
- › mit Resteschublade
- › umlaufender Rahmen abnehmbar
- › Korpus in Chromnickelstahl
- › Temperaturbereich: 50-280°C



B x T x H/mm:	Anschlusswert:	Artikel-Nr.:	Preis:
1440 x 770 x 450	400 V / 14,30 kW	<b>234002</b>	<b>3.479,00 €</b>

## Gas-Teppanyaki-Grill, Tischgerät

- › 1 Rundkreisschlitzbrenner ø 180 mm
- › zentraler Brenner 10 kW mit Pilotflamme
- › nutzbare Bratfläche: 1200 x 550 mm
- › Bratfläche aus poliertem Messer-Stahl AISI 420
- › mit Resteschublade
- › umlaufender Rahmen abnehmbar
- › Korpus in Chromnickelstahl
- › Temperaturbereich: 50-280°C
- › Erdgasdüsen liegen bei
- › Gasgeräte auf Flüssiggas eingestellt



B x T x H/mm:	Anschlusswert:	Artikel-Nr.:	Preis:
1440 x 770 x 450	21,00 kW	<b>234004</b>	<b>2.840,00 €</b>

## Gas-Teppanyaki-Grill, fahrbar

- › 1 Rundkreisschlitzbrenner ø 180 mm
- › zentraler Brenner 10 kW mit Pilotflamme
- › nutzbare Bratfläche: 1200 x 550 mm
- › Bratfläche aus poliertem Messer-Stahl AISI 420
- › mit Resteschublade
- › umlaufender Rahmen abnehmbar
- › Korpus in Chromnickelstahl
- › Temperaturbereich: 50-280°C
- › Erdgasdüsen liegen bei
- › Gasgeräte auf Flüssiggas eingestellt



B x T x H/mm:	Anschlusswert:	Artikel-Nr.:	Preis:
1200 x 770 x 900	14,00 kW	<b>234006</b>	<b>3.589,00 €</b>

# Wokkocher

black

## **i** Tisch-Wokherde

- › Abdeckung in 2 mm Chromnickelstahl
- › mit 3 mm starker Stahl-Unterfütterung
- › Rundkreisbrenner ø 180 mm
- › mit speziellen Flamm Schlitzten
- › Gas-Sicherheitsventile mit Thermoelementen
- › Gasanschluss: 3/4 Zoll
- › auf Flüssiggas eingestellt
- › Erdgasdüsen liegen bei



### Gas-Wokherd, 1 Brenner

- › 1 Brenner, 11,5 kW

B x T x H/mm: 380 x 600 x 260/370  
 Anschlusswert: 11,50 kW  
 Artikel-Nr.: **233002**

Preis: **599,00 €**



### Gas-Wokherd, 2 Brenner

- › 2 Brenner, je 11,5 kW

B x T x H/mm: 750 x 550 x 300  
 Anschlusswert: 23,00 kW  
 Artikel-Nr.: **233003**

Preis: **1.143,00 €**



### Wokpfanne, ø 320 mm Blaustahl

ø/mm: 320  
 Artikel-Nr.: **240023**

Preis: **49,00 €**



### Elektro-Reiskocher, 5 l

- › Abschaltautomatik
- › Warmhaltefunktion
- › Innenbehälter antihafbeschichtet
- › mit Siebeinsatz und Reislöffel
- › mit Reismengen-Messbecher

ø x H/mm: 310 x 284  
 Anschlusswert: 230 V / 0,65 kW  
 Artikel-Nr.: **236005**

Preis: **76,00 €**



### Gas-Hockerkocher, 11,5 kW

- › Schlitzbrenner mit ø 180 mm
- › belastbar bis ca. 80-90 kg
- › Gasanschluss: 3/4 Zoll
- › auf Flüssiggas eingestellt
- › Erdgasdüsen liegen bei

B x T x H/mm: 500 x 500 x 450  
 Anschlusswert: 11,50 kW  
 Artikel-Nr.: **235001**

Preis: **449,00 €**

## Wandhaube in Schrägform: **Typ A**

700 mm Tiefe – benötigt Montage-Kit 310007 auf S. 215

B x T x H/mm:	Luftmenge*:	Anschlusswert:	Filter:	Artikel-Nr.:	Preis:
1000 x 700 x 450	1000 m³/h	0,18 kW / 1,8 A	2	<b>311012</b>	<b>1.448,00 €</b>
1200 x 700 x 450	1000 m³/h	0,18 kW / 1,8 A	2	<b>311013</b>	<b>1.468,00 €</b>
1400 x 700 x 450	1200 m³/h	0,18 kW / 1,8 A	2	<b>311014</b>	<b>1.486,00 €</b>
1600 x 700 x 450	1300 m³/h	0,18 kW / 1,8 A	2	<b>311015</b>	<b>1.499,00 €</b>
1800 x 700 x 450	1500 m³/h	0,18 kW / 1,8 A	3	<b>311016</b>	<b>1.627,00 €</b>
2000 x 700 x 450	1700 m³/h	0,42 kW / 3,8 A	4	<b>311017</b>	<b>1.770,00 €</b>
2200 x 700 x 450	1700 m³/h	0,42 kW / 3,8 A	4	<b>311018</b>	<b>1.799,00 €</b>
2400 x 700 x 450	1700 m³/h	0,42 kW / 3,8 A	4	<b>311019</b>	<b>1.848,00 €</b>
2600 x 700 x 450	2200 m³/h	0,42 kW / 3,8 A	4	<b>311020</b>	<b>1.891,00 €</b>
2800 x 700 x 450	2400 m³/h	0,42 kW / 3,8 A	5	<b>311021</b>	<b>2.093,00 €</b>
3000 x 700 x 450	2600 m³/h	0,42 kW / 3,8 A	6	<b>311022</b>	<b>2.236,00 €</b>

900 mm Tiefe – benötigt Montage-Kit 310007 auf S. 215

B x T x H/mm:	Luftmenge*:	Anschlusswert:	Filter:	Artikel-Nr.:	Preis:
1200 x 900 x 450	1000 m³/h	0,18 kW / 1,8 A	2	<b>315012</b>	<b>1.464,00 €</b>
1400 x 900 x 450	1200 m³/h	0,18 kW / 1,8 A	2	<b>315013</b>	<b>1.495,00 €</b>
1600 x 900 x 450	1300 m³/h	0,18 kW / 1,8 A	2	<b>315014</b>	<b>1.533,00 €</b>
1800 x 900 x 450	1500 m³/h	0,18 kW / 1,8 A	3	<b>315015</b>	<b>1.672,00 €</b>
2000 x 900 x 450	2200 m³/h	0,42 kW / 3,8 A	4	<b>315016</b>	<b>1.823,00 €</b>
2200 x 900 x 450	2300 m³/h	0,42 kW / 3,8 A	4	<b>315017</b>	<b>1.868,00 €</b>
2400 x 900 x 450	2400 m³/h	0,42 kW / 3,8 A	4	<b>315018</b>	<b>1.919,00 €</b>
2600 x 900 x 450	2500 m³/h	0,42 kW / 3,8 A	4	<b>315019</b>	<b>1.968,00 €</b>
2800 x 900 x 450	2600 m³/h	0,42 kW / 3,8 A	5	<b>315020</b>	<b>2.172,00 €</b>
3000 x 900 x 450	2800 m³/h	0,42 kW / 3,8 A	6	<b>315021</b>	<b>2.323,00 €</b>

### **VDI 2052 vor Bestellung / Einbau beachten:**

Flammendurchschlag: Gemäß DIN 18869-5 Punkt 8.2 darf bei Abscheidern der Bauart A kein Flammendurchschlag erfolgen. Abscheider, die bei der Prüfung nach 8.2 Flammendurchschlag zulassen oder Abscheider ohne Prüfung nach 8.2 sind Abscheider der Bauart B.

**Achtung: Abscheider der Bauart B dürfen nicht über thermischen Geräten mit erhöhter Brandgefahr eingesetzt werden!**

Hauben mit Abscheidern bzw. Flammenschutzfiltern Typ B sind auf Anfrage innerhalb 2 Wochen lieferbar. Preise auf Anfrage.

### **Einsatzgebiete für Abscheider Typ A + B:**

Küchenbereiche zulässig für Type A:

- › Küchenbereiche mit thermischen Geräten (z. B. Garküchen, Cook & Chill)
- › Frontcookingbereiche

Küchenbereiche zulässig für Typ B:

- › Speisenausgabe, Lagerung und Spülküche

### **Wandhauben mit Ventilator und Regler**

- › Fettauffanghauben komplett aus Edelstahl und punktgeschweisst
- › ein Auffang- und Absaugraum mit 2 herausnehmbaren Fettauffangfiltern 400 x 500 x 25 mm
- › rundumlaufende Fettauffangrinne inkl. eingelassenem Fettablassventil
- › inkl. Aufbaubeleuchtung spritzwassergeschützt IP.54 (ohne Verdrahtung)
  - › Regler digital, stufenlos
  - › freier Kontakt im Regler



**i** **Wandhauben  
ohne Ventilator und Regler**

- › *Fettauffanghauben komplett aus Edelstahl und punktgeschweisst*
- › *ein Auffang- und Absaugraum mit 2 herausnehmbaren Fettauffangfilter 400 x 500 x 25 mm*
- › *rundumlaufende Fettauffangrinne inkl. eingelassenem Fettablassventil*
- › *Einbaubeleuchtung mit Edelstahlverkleidung und Plexiglasabdeckung, spritzwassergeschützt IP.54 (ohne Verdrahtung)*



## Wandhaube in Schrägform: **Typ A**

700 mm Tiefe – benötigt Montage-Kit 310007 auf S. 215

B x T x H/mm:	Luftmenge*:	Filter/400 x 400 mm:	Artikel-Nr.:	Preis:
1200 x 700 x 450	900 m <sup>3</sup> /h	2	<b>312011</b>	<b>874,00 €</b>
1400 x 700 x 450	900 m <sup>3</sup> /h	2	<b>312012</b>	<b>909,00 €</b>
1600 x 700 x 450	1350 m <sup>3</sup> /h	2	<b>312013</b>	<b>941,00 €</b>
1800 x 700 x 450	1350 m <sup>3</sup> /h	3	<b>312014</b>	<b>1.070,00 €</b>
2000 x 700 x 450	1800 m <sup>3</sup> /h	4	<b>312015</b>	<b>1.219,00 €</b>
2200 x 700 x 450	1800 m <sup>3</sup> /h	4	<b>312016</b>	<b>1.262,00 €</b>
2400 x 700 x 450	1800 m <sup>3</sup> /h	4	<b>312017</b>	<b>1.299,00 €</b>
2600 x 700 x 450	2250 m <sup>3</sup> /h	4	<b>312018</b>	<b>1.358,00 €</b>
2800 x 700 x 450	2250 m <sup>3</sup> /h	5	<b>312019</b>	<b>1.562,00 €</b>
3000 x 700 x 450	2700 m <sup>3</sup> /h	6	<b>312020</b>	<b>1.699,00 €</b>

900 mm Tiefe – benötigt Montage-Kit 310007 auf S. 215

B x T x H/mm:	Luftmenge*:	Filter/400 x 500 mm:	Artikel-Nr.:	Preis:
1200 x 900 x 450	1200 m <sup>3</sup> /h	2	<b>313012</b>	<b>866,00 €</b>
1400 x 900 x 450	1200 m <sup>3</sup> /h	2	<b>313013</b>	<b>919,00 €</b>
1600 x 900 x 450	1800 m <sup>3</sup> /h	2	<b>313014</b>	<b>972,00 €</b>
1800 x 900 x 450	1800 m <sup>3</sup> /h	3	<b>313015</b>	<b>1.125,00 €</b>
2000 x 900 x 450	2400 m <sup>3</sup> /h	4	<b>313016</b>	<b>1.276,00 €</b>
2200 x 900 x 450	2400 m <sup>3</sup> /h	4	<b>313017</b>	<b>1.321,00 €</b>
2400 x 900 x 450	2400 m <sup>3</sup> /h	4	<b>313018</b>	<b>1.368,00 €</b>
2600 x 900 x 450	3000 m <sup>3</sup> /h	4	<b>313019</b>	<b>1.419,00 €</b>
2800 x 900 x 450	3000 m <sup>3</sup> /h	5	<b>313020</b>	<b>1.625,00 €</b>
3000 x 900 x 450	3600 m <sup>3</sup> /h	6	<b>313021</b>	<b>1.770,00 €</b>

1100 mm Tiefe – benötigt Montage-Kit 310007 auf S. 215

B x T x H/mm:	Luftmenge*:	Filter/400 x 500 mm:	Artikel-Nr.:	Preis:
1200 x 1100 x 450	1200 m <sup>3</sup> /h	2	<b>314013</b>	<b>913,00 €</b>
1400 x 1100 x 450	1200 m <sup>3</sup> /h	2	<b>314014</b>	<b>962,00 €</b>
1600 x 1100 x 450	1800 m <sup>3</sup> /h	2	<b>314015</b>	<b>999,00 €</b>
1800 x 1100 x 450	1800 m <sup>3</sup> /h	3	<b>314016</b>	<b>1.164,00 €</b>
2000 x 1100 x 450	2400 m <sup>3</sup> /h	4	<b>314017</b>	<b>1.329,00 €</b>
2200 x 1100 x 450	2400 m <sup>3</sup> /h	4	<b>314018</b>	<b>1.382,00 €</b>
2400 x 1100 x 450	2400 m <sup>3</sup> /h	4	<b>314019</b>	<b>1.435,00 €</b>
2600 x 1100 x 450	3000 m <sup>3</sup> /h	4	<b>314020</b>	<b>1.488,00 €</b>
2800 x 1100 x 450	3000 m <sup>3</sup> /h	5	<b>314021</b>	<b>1.697,00 €</b>
3000 x 1100 x 450	3600 m <sup>3</sup> /h	6	<b>314022</b>	<b>1.846,00 €</b>

## Wandhaube in Kastenform: **Typ A**

900 mm Tiefe – benötigt Montage-Kit 310007 auf S. 215

B x T x H/mm:	Luftmenge*:	Filter/400 x 500 mm:	Artikel-Nr.:	Preis:
1200 x 900 x 450	1200 m³/h	2	<b>331010</b>	<b>866,00 €</b>
1600 x 900 x 450	1800 m³/h	2	<b>331011</b>	<b>943,00 €</b>
1800 x 900 x 450	1800 m³/h	3	<b>331012</b>	<b>1.117,00 €</b>
2000 x 900 x 450	2400 m³/h	4	<b>331013</b>	<b>1.292,00 €</b>
2400 x 900 x 450	2400 m³/h	4	<b>331014</b>	<b>1.358,00 €</b>
2800 x 900 x 450	3000 m³/h	5	<b>331015</b>	<b>1.599,00 €</b>
3000 x 900 x 450	3600 m³/h	6	<b>331016</b>	<b>1.791,00 €</b>

1100 mm Tiefe – benötigt Montage-Kit 310007 auf S. 215

B x T x H/mm:	Luftmenge*:	Filter/400 x 500 mm:	Artikel-Nr.:	Preis:
1200 x 1100 x 450	1200 m³/h	2	<b>332014</b>	<b>923,00 €</b>
1600 x 1100 x 450	1800 m³/h	2	<b>332015</b>	<b>999,00 €</b>
1800 x 1100 x 450	1800 m³/h	3	<b>332016</b>	<b>1.184,00 €</b>
2000 x 1100 x 450	2400 m³/h	4	<b>332017</b>	<b>1.358,00 €</b>
2400 x 1100 x 450	2400 m³/h	4	<b>332018</b>	<b>1.429,00 €</b>
2800 x 1100 x 450	3000 m³/h	5	<b>332019</b>	<b>1.670,00 €</b>
3000 x 1100 x 450	3600 m³/h	6	<b>332020</b>	<b>1.856,00 €</b>

1400 mm Tiefe – benötigt Montage-Kit 310007 auf S. 215

B x T x H/mm:	Luftmenge*:	Filter/400 x 500 mm:	Artikel-Nr.:	Preis:
1200 x 1400 x 450	1200 m³/h	2	<b>333012</b>	<b>945,00 €</b>
1600 x 1400 x 450	1800 m³/h	2	<b>333013</b>	<b>1.035,00 €</b>
1800 x 1400 x 450	1800 m³/h	3	<b>333014</b>	<b>1.227,00 €</b>
2000 x 1400 x 450	2400 m³/h	4	<b>333015</b>	<b>1.417,00 €</b>
2400 x 1400 x 450	2400 m³/h	4	<b>333016</b>	<b>1.499,00 €</b>
2800 x 1400 x 450	3000 m³/h	5	<b>333017</b>	<b>1.752,00 €</b>
3000 x 1400 x 450	3600 m³/h	6	<b>333018</b>	<b>1.950,00 €</b>

### **VDI 2052 vor Bestellung / Einbau beachten:**

Flammendurchschlag: Gemäß DIN 18869-5 Punkt 8.2 darf bei Abscheidern der Bauart A kein Flammendurchschlag erfolgen. Abscheider, die bei der Prüfung nach 8.2 Flammendurchschlag zulassen oder Abscheider ohne Prüfung nach 8.2 sind Abscheider der Bauart B.

**Achtung: Abscheider der Bauart B dürfen nicht über thermischen Geräten mit erhöhter Brandgefahr eingesetzt werden!**

Hauben mit Abscheidern bzw. Flammenschutzfiltern Typ B sind auf Anfrage innerhalb 2 Wochen lieferbar. Preise auf Anfrage.

### **Einsatzgebiete für Abscheider Typ A + B:**

Küchenbereiche zulässig für Type A:

- › Küchenbereiche mit thermischen Geräten (z. B. Garküchen, Cook & Chill)
- › Frontcookingbereiche

Küchenbereiche zulässig für Typ B:

- › Speisenausgabe, Lagerung und Spülküche

\*Nennleistung unter Nennbedingungen.

### **Wandhauben i ohne Ventilator und Regler**

- › Fettauffanghauben komplett aus Edelstahl und punktgeschweisst
- › ein Auffang- und Absaugraum mit 2 herausnehmbaren Fettauffangfiltern 400 x 500 x 25 mm
- › rundumlaufende Fettauffangrinne inkl. eingelassenem Fettablassventil
- › Einbaubeleuchtung mit Edelstahlverkleidung und Plexiglasabdeckung, spritzwassergeschützt IP.54 (ohne Verdrahtung)





## Airboxen, Motor außerhalb des Luftstroms

- › gemäß DIN 18869 und VDI 2052
- › doppelwandig mit 40 mm Schallisolierung
- › Boden als Fettwanne ausgebildet
- › Thermokontakt auf Klemmen ausgeführt
- › spannungssteuerbar
- › Motorvollschutz durch externes Auslösegerät
- › rückwärtsgekrümmter Radialventilator mit hohem Wirkungsgrad
- › wartungsfreie Kugellager

B x T x H/mm:	Luftmenge*:	Anschlusswert:	Artikel-Nr.:	Preis:
500 x 500 x 500	2700 m <sup>3</sup> /h	230 V / 0,66 kW / 4,1 A	<b>362007</b>	<b>929,00 €</b>
500 x 500 x 500	3900 m <sup>3</sup> /h	230 V / 0,96 kW / 5,3 A	<b>362008</b>	<b>1.078,00 €</b>
700 x 700 x 700	4200 m <sup>3</sup> /h	230 V / 0,57 kW / 3,5 A	<b>362009</b>	<b>1.219,00 €</b>
700 x 700 x 700	5800 m <sup>3</sup> /h	230 V / 0,88 kW / 5,0 A	<b>362010</b>	<b>1.348,00 €</b>
700 x 700 x 700	8100 m <sup>3</sup> /h	230 V / 1,29 kW / 7,1 A	<b>362011</b>	<b>1.352,00 €</b>



## Konsolen

Auflagewinkel:	Wandkonsole:	Artikel-Nr.:	Preis:
550 mm tief	700 mm hoch	<b>360015</b>	<b>63,00 €</b>
800 mm tief	700 mm hoch	<b>360016</b>	<b>71,00 €</b>



## Ventilator zum Einbau in Hauben

Druck*/Pa:	Luftmenge*:	Anschlusswert:	Artikel-Nr.:	Preis:
260	2000 m <sup>3</sup> /h	230 V / 0,20 kW / 1,8 A	<b>361001</b>	<b>335,00 €</b>
380	3000 m <sup>3</sup> /h	230 V / 0,40 kW / 3,8 A	<b>361002</b>	<b>392,00 €</b>

## Drehzahlregler Airboxen

- › inkl. Motorschutz für den Ventilator
- › Lichtschalter für Haubenbeleuchtung
- › Gas-Magnetventil Direkt-Anschluss mit eigener Absicherung (2 A)

B x T x H/mm:	Anschlusswert:	Stufen:	Artikel-Nr.:	Preis:
240 x 190 x 160	230 V / 3 A	5	<b>381001</b>	<b>145,00 €</b>
240 x 190 x 160	230 V / 5 A	5	<b>381002</b>	<b>164,00 €</b>
240 x 190 x 160	230 V / 7 A	5	<b>381003</b>	<b>184,00 €</b>
300 x 220 x 180	230 V / 10 A	5	<b>381004</b>	<b>248,00 €</b>
300 x 220 x 180	230 V / 15 A	5	<b>381005</b>	<b>349,00 €</b>



## Filter Typ A, DIN 18869

B x T x H/mm:	Artikel-Nr.:	Preis:
400 x 400 x 25	<b>310008</b>	<b>90,00 €</b>
400 x 500 x 25	<b>310009</b>	<b>94,00 €</b>



## Drehzahlregler

B x T x H/mm:	Anschlusswert:	Artikel-Nr.:	Preis:
135 x 75 x 75	230 V / 1,38 kW	<b>381006</b>	<b>99,00 €</b>



## Montage-Kit, Wandhauben

- › 1 Paar Ketten mit Haken
- › Wandhängeprofile mit Schraubensatz

L/m:	Artikel-Nr.:	Preis:
1,5	<b>310007</b>	<b>49,00 €</b>





## Elektronische Plattformwaage bis 60 kg, rechteckig

- › für Batterie- und Netzbetrieb (230 V)
- › Ziffernschritt: 20 g
- › Wiegefläche: 370 x 300 mm
- › passende Anzeigeeinheit im Lieferumfang enthalten
- › deutliche LCD-Flüssigkristallanzeige mit 17 mm hohen Zeichen
- › 3-Tasten-Folientastatur für einfache Bedienung
- › Taring über den gesamten Wiegebereich (subtraktiv)
- › Einheiten wahlweise kg, lbs oder oz
- › inkl. RS232-Datenschnittstelle
- › inkl. Anschlusskabel an Plattformwaage
- › Anzeigeeinheit: 160 x 80 x 30 mm

B x T x H/mm:	Anschlusswert:	Artikel-Nr.:	Preis:
370 x 300 x 40	230 V	<b>461006</b>	<b>178,00 €</b>



## Elektronische Portionswaage bis 30 kg

- › ungeeicht und nicht eichfähig
- › Anzeige kg, g, lbs und pcs für integriertes Stückzahlungsprogramm
- › automatische Nullstellung
- › Taring über gesamten Wägebereich / Mehrfach tara
- › Wiegefläche Edelstahl 260 x 215 mm
- › serienmäßig mit 230 V Netzbetrieb und integriertem Akku ca. 80 h
- › Ziffernschritt 1 g

B x T x H/mm:	Anschlusswert:	Artikel-Nr.:	Preis:
260 x 310 x 125	230 V	<b>461004</b>	<b>190,00 €</b>



## Elektronische Kompaktwaage bis 5 kg

- › für den Einsatz im gesamten nicht eichpflichtigen Kontrollbereich
- › Ziffernschritt: 1g, Tara-Funktion
- › Wiegefläche: 180 x 171 mm abnehmbar, Edelstahl rostfrei
- › Gehäuse: Edelstahl, Schutzklasse: IP67, abwischbare Folientastatur
- › Temperaturbereich: +10/+40°C
- › großes LCD-Display mit Hinterleuchtung, Ziffernhöhe 30 mm
- › frei programmierbare Mindest- und Höchstwerte für Kontrollwägungen mit akustischer Unterstützung, Minusanzeige für Entnahmewägungen
- › automatische Nullstellung, automatische Abschaltung, Überlastanzeige
- › Batteriestandanzeige, Netz- und Akkubetrieb, Akku Betriebsdauer: ca. 15 h

B x T x H/mm:	Anschlusswert:	Artikel-Nr.:	Preis:
244 x 187 x 54	230 V	<b>461009</b>	<b>210,00 €</b>



## Tellerstapelsystem PLATE MATE, Tischmodell

- › komplett aus Nirosta / Alu-eloxiert und Kunststoff
- › für alle runden, viereckigen und ovalen Teller bis ø 330 mm und 50 mm Höhe geeignet

B x T x H/mm:	Teller:	Artikel-Nr.:	Preis:
480 x 480 x 490	12	<b>462005</b>	<b>167,00 €</b>
480 x 480 x 730	24	<b>462006</b>	<b>294,00 €</b>
480 x 480 x 930	36	<b>462007</b>	<b>372,00 €</b>
480 x 480 x 1170	48	<b>462008</b>	<b>459,00 €</b>



## Tellerstapelsystem PLATE MATE, fahrbar

- › komplett aus Nirosta / Alu-eloxiert und Kunststoff
- › für alle runden, viereckigen und ovalen Teller bis ø 330 mm und 50 mm Höhe geeignet

B x T x H/mm:	Bemerkung:	Teller:	Artikel-Nr.:	Preis:
600 x 600 x 1850	-	84	<b>462011</b>	<b>889,00 €</b>
655 x 655 x 1900	faltbar	84	<b>462012</b>	<b>889,00 €</b>
600 x 600 x 1430	faltbar	60	<b>462013</b>	<b>774,00 €</b>

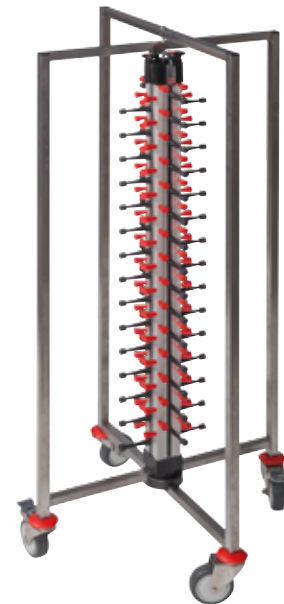

## Tellerstapelsystem PLATE MATE, Wandmodell

- › komplett aus Nirosta / Alu-eloxiert und Kunststoff
- › für alle runden, viereckigen und ovalen Teller bis ø 330 mm und 50 mm Höhe geeignet

H/mm:	Teller:	Artikel-Nr.:	Preis:
570	6	<b>462001</b>	<b>108,00 €</b>
770	9	<b>462003</b>	<b>137,00 €</b>
990	12	<b>462004</b>	<b>167,00 €</b>
1410	18	<b>462009</b>	<b>206,00 €</b>
1620	21	<b>462010</b>	<b>245,00 €</b>





## Vakuumiergerät, 1,0 m<sup>3</sup>/h automatische Schweißung

- › Korpus aus Edelstahl
- › Trockenpumpe
- › benötigt geprägte Folienbeutel
- › Schweißbalkenbreite 330 mm

B x T x H/mm: 390 x 260 x 130  
 Anschlusswert: 230 V / 0,37 kW  
 Artikel-Nr.: **442017**

Preis: **399,00 €**



## Vakuumiergerät, 0,90 m<sup>3</sup>/h vollautomatisch o. manuell

- › doppelte Schweißnaht, Breite 300 mm
- › dreistufiges Schweißen
- › patentierter Verschlussgriff
- › 2 Vakuumstufen, Pulsfunktion
- › Soft-Touch mit Druckanzeige
- › Doppelkolbenpumpe, starker Motor
- › inkl. 20 Profi-Folienbeutel
- › inkl. Vakuumschlauch für Behälter

B x T x H/mm: 400 x 260 x 113  
 Anschlusswert: 230 V / 0,13 kW  
 Artikel-Nr.: **442021**

Preis: **323,00 €**



## Folienbeutel, 50 Stück 110 Mikromillimeter, geprägt

B x T/mm: 160 x 230  
 Artikel-Nr.: **440012**

Preis: **7,00 €**

B x T/mm: 200 x 300  
 Artikel-Nr.: **440013**

Preis: **11,00 €**

B x T/mm: 300 x 400  
 Artikel-Nr.: **440014**

Preis: **21,00 €**



## Folienrolle, 2 Rollen à 6 m 110 Mikromillimeter, geprägt

B/mm: 200  
 Artikel-Nr.: **440010**

Preis: **11,00 €**

B/mm: 300  
 Artikel-Nr.: **440011**

Preis: **16,00 €**

## Folienrolle, 1 Rolle à 10 m 160-190 Mikromillimeter geprägt, extra stark

B/mm: 400  
 Artikel-Nr.: **440017**

Preis: **21,00 €**



## Vakuumiergerät, 4 m<sup>3</sup>/h

- › Kammer aus Edelstahl 300 x 220 x 67 mm
- › max. Beutelformat: 200 x 300 mm
- › Schweißbalkenlänge: 205 mm
- › Akku-Stop-Funktion bis 99% Vakuum
- › Zyklusdauer: 25-60 Sekunden
- › benötigt glatte Beutel

B x T x H/mm: 279 x 440 x 252  
 Anschlusswert: 230 V / 0,30 kW  
 Artikel-Nr.: **442015**

Preis: **1.299,00 €**



## Vakuumiergerät, 8 m<sup>3</sup>/h

- › Kammer aus Edelstahl: 280 x 310 x 85 mm
- › max. Beutelformat: 260 x 350 mm
- › Schweißbalkenlänge: 280 mm
- › Zyklusdauer: 15-35 Sekunden
- › benötigt glatte Beutel

B x T x H/mm: 330 x 450 x 295  
 Anschlusswert: 230 V / 0,40 kW  
 Artikel-Nr.: **442004**

Preis: **1.799,00 €**



## Vakuumiergerät, 8 m<sup>3</sup>/h

- › Kammer aus Edelstahl: 350 x 370 x 150 mm
- › max. Beutelformat: 330 x 450 mm
- › Schweißbalkenlänge: 350 mm
- › Zyklusdauer: 20-40 Sekunden
- › benötigt glatte Beutel

B x T x H/mm: 450 x 525 x 385  
 Anschlusswert: 230 V / 0,40 kW  
 Artikel-Nr.: **442010**

Preis: **1.899,00 €**



## Vakuumiergerät, 16 m<sup>3</sup>/h mit Doppelschweißung

- › Kammer aus Edelstahl: 420 x 460 x 180 mm
- › max. Beutelformat: 400 x 500 mm
- › Schweißbalken Länge: 420 mm
- › Zyklusdauer: 20-45 Sekunden
- › benötigt glatte Beutel

B x T x H/mm: 480 x 610 x 470  
 Anschlusswert: 230 V / 0,55 kW  
 Artikel-Nr.: **442013**

Preis: **2.769,00 €**



## Vakuumiergerät, 21 m<sup>3</sup>/h mit Doppelschweißung

- › Kammer aus Edelstahl 420 x 460 x 180 mm
- › max. Beutelformat: 400 x 500 mm
- › Schweißbalkenlänge: 420 mm
- › Zyklusdauer: 20-40 Sekunden
- › Akku-Stop-Funktion bis 99% Vakuum
- › benötigt glatte Beutel

B x T x H/mm: 480 x 610 x 470  
 Anschlusswert: 230 V / 1,00 kW  
 Artikel-Nr.: **442016**

Preis: **2.999,00 €**



## Vakuumiergerät, 4 m<sup>3</sup>/h, Schweißbalken 280 mm

- › 1 Programm
- › digitale Steuerung
- › Kammer Edelstahl: 280 x 310 x 85 mm
- › Doppelschweißung
- › 4 m<sup>3</sup>/h Busch Pumpe
- › Schweißbalken: 280 mm
- › max. Beutelformat: 250 x 350 mm
- › benötigt glatte Beutel

B x T x H/mm:	Anschlusswert:	Artikel-Nr.:	Preis:
330 x 450 x 295	230 V / 0,30 kW	<b>442003</b>	<b>1.490,00 €</b>



## Vakuumiergerät, 16 m<sup>3</sup>/h, Schweißbalken 350 mm

- › 1 Programm
- › digitale Steuerung
- › Kammer Edelstahl: 350 x 370 x 150 mm
- › Doppelschweißung
- › 16 m<sup>3</sup>/h Busch Pumpe
- › Schweißbalken: 350 mm
- › max. Beutelformat: 350 x 400 mm
- › benötigt glatte Beutel

B x T x H/mm:	Anschlusswert:	Artikel-Nr.:	Preis:
450 x 325 x 385	230 V / 0,55 kW	<b>442005</b>	<b>2.166,00 €</b>



## Vakuumiergerät, 21 m<sup>3</sup>/h Vollausstattung

- › mit Dampfsensor und Begasung
- › 21 m<sup>3</sup>/h Busch-Pumpe
- › Kammer Edelstahl: 420 x 460 x 180 mm
- › max. Beutelformat: 400 x 500 mm
- › Schweißbalken: 420 mm
- › Doppelschweißung
- › Zyklusdauer: 20-40 Sekunden
- › Kammerdeckel aus transparentem Plexiglas
- › mit Akku-Stop-Funktion bis 99% Vakuum
- › 10 Speicherprogramme
- › Softair: sanfte Zurückbelüftung
- › Reinigungsprogramm für Pumpe und Öl
- › Schrägeinlage für Flüssigkeiten
- › benötigt glatte Beutel

B x T x H/mm:	Anschlusswert:	Artikel-Nr.:	Preis:
480 x 610 x 470	230 V / 1,00 kW	<b>442023</b>	<b>3.499,00 €</b>

## Vakuumiergerät, 16 m<sup>3</sup>/h, Schweißbalken 420 mm

- › 1 Programm
- › digitale Steuerung
- › Kammer Edelstahl: 420 x 530 x 520 mm
- › Doppelschweißung
- › 16 m<sup>3</sup>/h Busch Pumpe
- › Schweißbalken: 420 mm
- › max. Beutelformat: 400 x 450 mm
- › benötigt glatte Beutel

B x T x H/mm:	Anschlusswert:	Artikel-Nr.:	Preis:
480 x 525 x 430	230 V / 0,55 kW	<b>442007</b>	<b>2.399,00 €</b>



## Vakuumiergerät 16 m<sup>3</sup>/h, Schweißbalken 350 mm, mit Dampfsensor

- › mit Dampfsensor
- › Kammer Edelstahl: 350 x 370 x 150 mm
- › max. Beutelformat: 350 x 400 mm, benötigt glatte Beutel
- › Doppelschweißung
- › Zyklusdauer: 15-30 Sekunden
- › Kammerdeckel aus transparentem Plexiglas
- › mit Akku-Stop-Funktion bis 99% Vakuum
- › 10 Speicherprogramme
- › digitale Steuerung
- › Softair: sanfte Zurückbelüftung
- › Reinigungsprogramm für Pumpe und Öl
- › Schrägeinlage für Flüssigkeiten

B x T x H/mm:	Anschlusswert:	Artikel-Nr.:	Preis:
440 x 550 x 420	230 V / 0,55 kW	<b>442024</b>	<b>3.499,00 €</b>



## Vakuumiergerät, 63 m<sup>3</sup>/h, mit Dampfsensor

- › mit Dampfsensor
- › 63 m<sup>3</sup>/h Busch-Pumpe (Dauerlaufpumpe)
- › Kammer Edelstahl: 500 x 520 x 200 mm
- › max. Beutelformat: 500 x 500 mm
- › Schweißbalken: 2 x 520 mm
- › Doppelschweißung
- › Zyklusdauer: 20-40 Sekunden
- › Kammerdeckel aus transparentem Plexiglas
- › mit Akku-Stop-Funktion bis 99% Vakuum
- › 10 Speicherprogramme
- › Softair: sanfte Zurückbelüftung
- › Reinigungsprogramm für Pumpe und Öl
- › Schrägeinlage für Flüssigkeiten
- › benötigt glatte Beutel

B x T x H/mm:	Anschlusswert:	Artikel-Nr.:	Preis:
700 x 680 x 1030	400 V / 3,50 kW	<b>442006</b>	<b>5.799,00 €</b>



# Fleischwölfe / Reiben

black



## **i** Fleischwölfe und Käsereiben

- › aus poliertem Aluminium
- › Trichter aus Edelstahl
- › herausnehmbare Schneidegruppe aus Edelstahl
- › Fleischeinführöffnung  $\varnothing$  56 mm
- › inkl. Edelstahlschneidscheibe Lochung  $\varnothing$  6 mm
- › selbstschärfendes Edelmessermesser
- › Reibeteil: Öffnung aus poliertem Aluminium
- › Reiberolle aus Edelstahl
- › Öffnung Reibe: 140 x 75 mm
- › Reiben nur geeignet für sehr harten trockenen Käse, Brot, Nüsse etc.

### **Fleischwolf, 160 kg/h mit Käsereiber 40 kg/h, 230 Volt**

B x T x H/mm: 670 x 300 x 460  
Anschlusswert: 230 V / 0,75 kW  
Artikel-Nr.: **433005**

Preis: **829,00 €**

### **Fleischwolf, 300 kg/h mit Käsereiber 40 kg/h, 400 Volt**

B x T x H/mm: 630 x 350 x 480  
Anschlusswert: 400 V / 1,10 kW  
Artikel-Nr.: **433004**

Preis: **999,00 €**



### **Käsereiber, 40 kg/h**

- › komplett aus poliertem Aluminium
- › Reibeteil nicht zum Öffnen
- › mit Motorbremse

B x T x H/mm: 420 x 300 x 390  
Anschlusswert: 230 V / 0,75 kW  
Artikel-Nr.: **431002**

Preis: **584,00 €**



### **Hackblock, 80 mm Untergestell aus Edelstahl**

B x T x H/mm: 500 x 500 x 880  
Artikel-Nr.: **427003**

Preis: **399,00 €**

B x T x H/mm: 700 x 500 x 880  
Artikel-Nr.: **427004**

Preis: **484,00 €**



## Fleischwolf, 300 kg/h

B x T x H/mm: 450 x 290 x 480  
Anschlusswert: 230 V / 1,10 kW  
Artikel-Nr.: **421007**

Preis: **829,00 €**

Artikel-Nr.: 421007



- › aus poliertem Aluminium
- › Trichter aus Edelstahl
- › herausnehmbare Schneidegruppe aus Edelstahl (421005 aus Aluminium)
- › Fleischeinführöffnung  $\varnothing$  56 mm
- › inkl. Edelstahlschneidscheibe Lochung  $\varnothing$  6 mm
- › selbstschärfendes Edelstahlmesser



## Fleischwolf, 300 kg/h, 230 V

B x T x H/mm: 470 x 270 x 410  
Anschlusswert: 230 V / 1,10 kW  
Artikel-Nr.: **421008**

Preis: **899,00 €**



## Fleischwolf, 300 kg/h, 400 V

B x T x H/mm: 470 x 270 x 410  
Anschlusswert: 400 V / 1,10 kW  
Artikel-Nr.: **422006**

Preis: **888,00 €**



## Würfegatter speziell für Pommes Frites

- › für Artikel-Nr.: 481006
- › zur Verwendung in Kombination mit Schneidscheibe 480031

Schnittstärke/mm: 8  
Artikel-Nr.: **480068**

Preis: **77,00 €**

- › für Artikel-Nr.: 481007, 481008

Schnittstärke/mm: 8  
Artikel-Nr.: **480069**

Preis: **77,00 €**



## Würfegatter

- › für Artikel-Nr.: 481006
- › zur Verwendung in Kombination mit Schneidscheiben 480029-480031

Schnittstärke/mm: 8 x 8  
Artikel-Nr.: **480061**

Preis: **93,00 €**

Schnittstärke/mm: 10 x 10  
Artikel-Nr.: **480062**

Preis: **90,00 €**

Schnittstärke/mm: 12 x 12  
Artikel-Nr.: **480063**

Preis: **87,00 €**



## Würfegatter

- › für Artikel-Nr.: 481007, 481008
- › zur Verwendung in Kombination mit Schneidscheiben 480029-480031

Schnittstärke/mm: 10 x 10  
Artikel-Nr.: **480065**

Preis: **110,00 €**

Schnittstärke/mm: 12 x 12  
Artikel-Nr.: **480066**

Preis: **110,00 €**

Schnittstärke/mm: 20 x 20  
Artikel-Nr.: **480067**

Preis: **110,00 €**

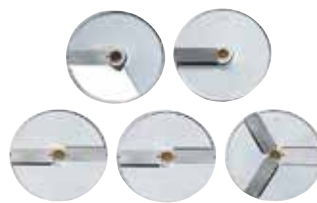

## Schneidscheiben

- › für Artikel-Nr.: 481006, 481007, 481008

Schnittstärke/mm: 2  
Artikel-Nr.: **480029**

Preis: **51,00 €**

Schnittstärke/mm: 4  
Artikel-Nr.: **480030**

Preis: **51,00 €**

Schnittstärke/mm: 8  
Artikel-Nr.: **480031**

Preis: **47,00 €**

Schnittstärke/mm: 10  
Artikel-Nr.: **480032**

Preis: **47,00 €**



## Reibescheiben

- › für Artikel-Nr.: 481006, 481007, 481008

Schnittstärke/mm: 2  
Artikel-Nr.: **480021**

Preis: **47,00 €**

Schnittstärke/mm: 3  
Artikel-Nr.: **480022**

Preis: **47,00 €**

Schnittstärke/mm: 4  
Artikel-Nr.: **480023**

Preis: **47,00 €**

Schnittstärke/mm: 7  
Artikel-Nr.: **480024**

Preis: **47,00 €**



## Juliennescheiben

- › für Artikel-Nr.: 481006, 481007, 481008

Schnittstärke/mm: 4  
Artikel-Nr.: **480025**

Preis: **70,00 €**

Schnittstärke/mm: 6  
Artikel-Nr.: **480026**

Preis: **70,00 €**

Schnittstärke/mm: 8  
Artikel-Nr.: **480027**

Preis: **70,00 €**

Schnittstärke/mm: 10  
Artikel-Nr.: **480028**

Preis: **70,00 €**



## Gemüseschneider, 100-300 kg/h

- › inkl. Reibescheibe 4 mm
- › Geschwindigkeit: 320 U/min.
- › abnehmbarer Deckel für einfache Reinigung
- › belüfteter Motor mit Wärmeschutz bis 24 V
- › 24 V-Steuerung / Mikroschalter am Deckel und Handgriff
- › Gehäuse: Edelstahl AISI 304 und Aluminium

B x T x H/mm:	Anschlusswert:	Artikel-Nr.:	Preis:
570 x 240 x 470	230 V / 0,38 kW	<b>481006</b>	<b>735,00 €</b>



## Gemüseschneider, 100-300 kg/h, komplett aus Edelstahl

- › Geschwindigkeit: 400 U/min.
- › abnehmbarer Deckel für einfache Reinigung
- › belüfteter Motor mit Wärmeschutz bis 24 V
- › 24 V-Steuerung / Mikroschalter am Deckel und Handgriff
- › Gehäuse: Edelstahl AISI 304

B x T x H/mm:	Anschlusswert:	Artikel-Nr.:	Preis:
530 x 265 x 420	230 V / 0,38 kW	<b>481007</b>	<b>850,00 €</b>



## Gemüseschneider, 100-450 kg/h, komplett aus Edelstahl

- › Geschwindigkeit: 400 U/min.
- › abnehmbarer Deckel für einfache Reinigung
- › belüfteter Motor mit Wärmeschutz bis 24 V
- › 24 V-Steuerung / Mikroschalter am Deckel und Handgriff
- › Gehäuse: Edelstahl AISI 304

B x T x H/mm:	Anschlusswert:	Artikel-Nr.:	Preis:
580 x 265 x 520	400 V / 0,60 kW	<b>481008</b>	<b>1.250,00 €</b>



## **i** Schrägschneider

- › eloxiertes Aluminium
- › Oberfläche poliert
- › mit belüftetem Motor
- › Messer aus gehärtetem Chromstahl
- › Schnittstärke: 0 bis 16 mm
- › oben fest installierter Schleifstein
- › mit festem Schutzring
- › mit Blockiersystem gemäß CE PRO
- › Anschlagplattenverriegelung gemäß CE PRO



### Schrägschneider Messer ø 220 mm

› Schnittkapazität: 190 x 160 mm

B x T x H/mm: 405 x 580 x 340  
Anschlusswert: 230 V / 0,19 kW  
Artikel-Nr.: **411023**

Preis: **499,00 €**



### Schrägschneider Messer ø 250 mm

› Schnittkapazität: 220 x 190 mm

B x T x H/mm: 425 x 620 x 370  
Anschlusswert: 230 V / 0,22 kW  
Artikel-Nr.: **411024**

Preis: **588,00 €**



### Schrägschneider Messer ø 300 mm

› Schnittkapazität: 260 x 220 mm

B x T x H/mm: 495 x 650 x 440  
Anschlusswert: 230 V / 0,26 kW  
Artikel-Nr.: **411025**

Preis: **878,00 €**



### Schrägschneider Messer ø 300 mm

› Schnittkapazität: 280 x 220 mm

B x T x H/mm: 500 x 760 x 510  
Anschlusswert: 230 V / 0,26 kW  
Artikel-Nr.: **411026**

Preis: **950,00 €**



### Schrägschneider Messer ø 330 mm

› Schnittkapazität: 260 x 235 mm

B x T x H/mm: 550 x 770 x 465  
Anschlusswert: 230 V / 0,26 kW  
Artikel-Nr.: **411027**

Preis: **1.350,00 €**



## Schrägschneider Profi Messer ø 220 mm

› Schnittkapazität: 195 x 155 mm

B x T x H/mm: 380 x 490 x 370  
Anschlusswert: 230 V / 0,20 kW  
Artikel-Nr.: **411030**

Preis: **649,00 €**



## Schrägschneider Profi Messer ø 250 mm

› Schnittkapazität: 230 x 175 mm

B x T x H/mm: 425 x 525 x 380  
Anschlusswert: 230 V / 0,20 kW  
Artikel-Nr.: **411031**

Preis: **784,00 €**

Artikel-Nr.: **411030-421032**



- › eloxiertes Aluminium
- › Oberfläche poliert
- › belüfteter Motor mit Wärmeschutz
- › Messer aus Edelstahl
- › Schnittstärke: 0 bis 16 mm
- › mit einsteckbarem Schleifstein
- › mit festem Schutzring
- › mit Blockiersystem gemäß CE PRO
- › Anschlagplattenverriegelung gemäß CE PRO



## Schrägschneider Profi Messer ø 270 mm

› Schnittkapazität: 230 x 188 mm

B x T x H/mm: 425 x 535 x 405  
Anschlusswert: 230 V / 0,20 kW  
Artikel-Nr.: **411032**

Preis: **829,00 €**



## Schrägschneider Profi Messer ø 300 mm

› Schnittkapazität: 265 x 210 mm

B x T x H/mm: 480 x 640 x 515  
Anschlusswert: 230 V / 0,22 kW  
Artikel-Nr.: **411033**

Preis: **1.250,00 €**

Artikel-Nr.: **411033**



- › eloxiertes Aluminium
- › Oberfläche poliert
- › belüftete Motor mit Wärmeschutz
- › Messer aus Edelstahl
- › Schnittstärke: 0 bis 16 mm
- › mit fest installiertem Schleifstein
- › mit festem Schutzring
- › mit Blockiersystem gemäß CE PRO
- › Anschlagplattenverriegelung gemäß CE PRO



## Senkrechtschneider, Messer ø 250 mm

- › eloxiertes Aluminium, Oberfläche poliert
- › mit belüftetem Motor
- › Messer aus gehärtetem Chromstahl
- › Schnittstärke: 0 bis 16 mm
- › Schnittkapazität: 215 x 170 mm
- › oben fest installierter Schleifstein
- › mit festem Schutzring
- › mit Blockiersystem gemäß CE PRO
- › Anschlagplattenverriegelung gemäß CE PRO

B x T x H/mm:	Anschlusswert:	Artikel-Nr.:	Preis:
520 x 610 x 500	230 V / 0,26 kW	<b>411028</b>	<b>889,00 €</b>



## Senkrechtschneider, Messer ø 300 mm

- › eloxiertes Aluminium, Oberfläche poliert
- › mit belüftetem Motor
- › Messer aus gehärtetem Chromstahl
- › Schnittstärke: 0 bis 16 mm
- › Schnittkapazität: 215 x 215 mm
- › oben fest installierter Schleifstein
- › mit festem Schutzring
- › mit Blockiersystem gemäß CE PRO
- › Anschlagplattenverriegelung gemäß CE PRO

B x T x H/mm:	Anschlusswert:	Artikel-Nr.:	Preis:
520 x 610 x 515	230 V / 0,26 kW	<b>411029</b>	<b>1.099,00 €</b>



## Kartoffelschäler, 5 kg mit 60 kg/h

B x T x H/mm: 520 x 630 x 590  
Anschlusswert: 230 V / 0,37 kW  
Artikel-Nr.: **451003**

Preis: **1.229,00 €**



## Kartoffelschäler, 10 kg mit 120 kg/h

B x T x H/mm: 400 x 400 x 860  
Anschlusswert: 230 V / 0,75 kW  
Artikel-Nr.: **451004**

Preis: **1.399,00 €**

### Kartoffelschäler

- › zum Schälen von Kartoffeln und Karotten
- › Edelstahlkorpus, Deckel aus durchsichtigem Polycarbonat
- › Sicherheitsmikroschalter am Deckel und Auslassöffnung
- › mit Produktausstoßtaster
- › mit Timer 0-5 Minuten
- › automatischer Wasserstrahl
- › ausziehbarer Reibteller

### Cutter

- › drei Mikro-Sicherheitsschalter
- › transparenter Deckel aus Polycarbonat
- › inkl. Messer mit Edelstahlklingen
- › Gehäuse aus eloxiertem Aluminium
- › Schüssel aus Edelstahl
- › Geschwindigkeit: 1400 U/min.



## Cutter, 3 l Behälter

› Flüssigkeitsmenge: max. 1,7 l

B x T x H/mm: 400 x 320 x 320  
Anschlusswert: 230 V / 0,37 kW  
Artikel-Nr.: **471007**

Preis: **482,00 €**



## Cutter, 5 l Behälter

› Flüssigkeitsmenge: max. 2,6 l

B x T x H/mm: 560 x 320 x 440  
Anschlusswert: 230 V / 0,75 kW  
Artikel-Nr.: **471008**

Preis: **849,00 €**



## Cutter, 8 l Behälter

› Flüssigkeitsmenge: max. 2,6 l

B x T x H/mm: 560 x 320 x 440  
Anschlusswert: 230 V / 0,75 kW  
Artikel-Nr.: **471009**

Preis: **899,00 €**

# Handmixer

black



## Handmixer inkl. Schneebesen und 400 mm Mixstab mit Geschwindigkeitsregler

- > mit Mixer: 2.500-11.000 U/min.
- > mit Schneebesen: 250-1.500 U/min.

B x T x H/mm (Mixer): 155 x 120 x 790  
 Anschlusswert: 230 V / 400 Watt  
 Artikel-Nr.: **473007**

Preis: **347,00 €**



## Handmixer, komplett mit 400 mm Mixstab

- > 1 Geschwindigkeit: 11.000 U/min.

B x T x H/mm (Mixer): 155 x 120 x 790  
 Anschlusswert: 230 V / 400 Watt  
 Artikel-Nr.: **473008**

Preis: **214,00 €**



## Handmixer, komplett mit 300 mm Mixstab

- > 1 Geschwindigkeit: 13.000 U/min.

B x T x H/mm (Mixer): 135 x 100 x 600  
 Anschlusswert: 230 V / 250 Watt  
 Artikel-Nr.: **473006**

Preis: **172,00 €**



## Mixstäbe passend nur für 473007 und 473008

Stablänge/mm:	Eintauchtiefe/mm:	Artikel-Nr.:	Preis:
300	190	<b>470006</b>	<b>104,00 €</b>
400	290	<b>470007</b>	<b>102,00 €</b>
500	390	<b>470008</b>	<b>110,00 €</b>
600	490	<b>470009</b>	<b>125,00 €</b>

## GN-Backbleche, emailliert, schwarz, gesprenkelt

Größe:	B x T x H/mm:	Artikel-Nr.:	Preis:
GN 1/1	530 x 330 x 20	<b>210045</b>	<b>12,90 €</b>
GN 1/2	270 x 330 x 20	<b>*210044</b>	<b>9,40 €</b>



## GN-Beilagenbehälter

- › CNS 18/10
- › für Theken- oder Selbstbedienung-Bereich
- › für GN 1/9, GN 1/6 oder GN 1/3, Tiefe: max. 150 mm
- › Lieferung ohne GN Behälter

B x T x H/mm:	Artikel-Nr.:	Preis:
350 x 415 x 235	<b>494002</b>	<b>76,00 €</b>



## GN-Ständer für Gewürzbehälter

- › CNS 18/10
- › Tischaufstellung oder Wandmontage
- › inkl. Befestigungsschrauben
- › für 6 x GN 1/9 oder 4 x GN 1/6 oder 2 x GN 1/3, Tiefe: max. 100 mm
- › Lieferung ohne GN Behälter

B x T x H/mm:	Artikel-Nr.:	Preis:
680 x 180 x 155	<b>494001</b>	<b>38,00 €</b>



## GN-Aufsatzbord

- › CNS 18/10
- › für 6 x GN 1/6 oder 3 x GN 1/3, Tiefe: max. 150 mm
- › Lieferung ohne GN Behälter

B x T x H/mm:	Artikel-Nr.:	Preis:
1080 x 240 x 210	<b>494003</b>	<b>85,00 €</b>



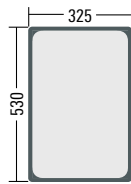

## GN 1/1, Edelstahl CNS 18/8, mit Stapelprägung Wandung 0,7 mm

B x T x H/mm:	Artikel-Nr.:	Preis:
530 x 325 x 20	<b>491041</b>	<b>8,79 €</b>
530 x 325 x 40	<b>491042</b>	<b>10,29 €</b>
530 x 325 x 65	<b>491043</b>	<b>10,79 €</b>
530 x 325 x 100	<b>491044</b>	<b>13,19 €</b>
530 x 325 x 150	<b>491045</b>	<b>19,99 €</b>
530 x 325 x 200	<b>491046</b>	<b>24,99 €</b>

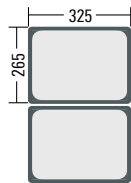

## GN 1/2

B x T x H/mm:	Artikel-Nr.:	Preis:
325 x 265 x 40	<b>491048</b>	<b>5,59 €</b>
325 x 265 x 65	<b>491049</b>	<b>5,89 €</b>
325 x 265 x 100	<b>491050</b>	<b>8,09 €</b>
325 x 265 x 150	<b>491051</b>	<b>12,69 €</b>
325 x 265 x 200	<b>491074</b>	<b>16,69 €</b>

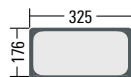

## GN 1/3

B x T x H/mm:	Artikel-Nr.:	Preis:
325 x 176 x 65	<b>491053</b>	<b>4,59 €</b>
325 x 176 x 100	<b>491054</b>	<b>6,99 €</b>
325 x 176 x 150	<b>491055</b>	<b>8,59 €</b>
325 x 176 x 200	<b>491056</b>	<b>12,49 €</b>

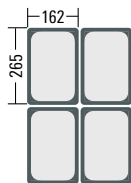

## GN 1/4

B x T x H/mm:	Artikel-Nr.:	Preis:
265 x 162 x 65	<b>491058</b>	<b>4,19 €</b>
265 x 162 x 100	<b>491059</b>	<b>5,89 €</b>
265 x 162 x 150	<b>491060</b>	<b>8,49 €</b>
265 x 162 x 200	<b>491061</b>	<b>10,89 €</b>





## GN 1/6 ,Edelstahl CNS 18/8, mit Stapelprägung Wandung 0,7 mm

B x T x H/mm:	Artikel-Nr.:	Preis:
176 x 162 x 65	<b>491062</b>	<b>2,99 €</b>
176 x 162 x 100	<b>491063</b>	<b>4,29 €</b>
176 x 162 x 150	<b>491064</b>	<b>6,39 €</b>
176 x 162 x 200	<b>491065</b>	<b>9,89 €</b>

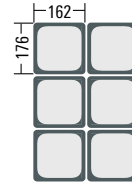

## GN 1/9

B x T x H/mm:	Artikel-Nr.:	Preis:
176 x 108 x 65	<b>491066</b>	<b>2,99 €</b>
176 x 108 x 100	<b>491067</b>	<b>3,99 €</b>

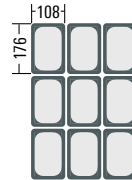

## GN 2/3

B x T x H/mm:	Artikel-Nr.:	Preis:
354 x 325 x 20	<b>491096</b>	<b>6,39 €</b>
354 x 325 x 40	<b>491097</b>	<b>7,99 €</b>
354 x 325 x 65	<b>491098</b>	<b>9,29 €</b>
354 x 325 x 100	<b>491087</b>	<b>12,49 €</b>
354 x 325 x 150	<b>491088</b>	<b>18,49 €</b>

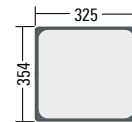

## GN 2/4

B x T x H/mm:	Artikel-Nr.:	Preis:
530 x 162 x 65	<b>491091</b>	<b>7,99 €</b>
530 x 162 x 100	<b>491092</b>	<b>11,69 €</b>
176 x 162 x 150	<b>491093</b>	<b>14,59 €</b>

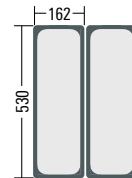



## Deckel für GN-Behälter – Edelstahl

Größe:	B x T/mm:	Bemerkung:	Artikel-Nr.:	Preis:
GN 1/1	530 x 325	ohne Löffelausschnitt	<b>491068</b>	<b>8,49 €</b>
GN 1/1	530 x 325	mit Löffelausschnitt	<b>491105</b>	<b>8,49 €</b>
GN 1/2	325 x 265	ohne Löffelausschnitt	<b>491069</b>	<b>4,29 €</b>
GN 1/2	325 x 265	mit Löffelausschnitt	<b>491075</b>	<b>4,79 €</b>
GN 1/3	325 x 176	ohne Löffelausschnitt	<b>491070</b>	<b>3,29 €</b>
GN 1/3	325 x 176	mit Löffelausschnitt	<b>491077</b>	<b>3,59 €</b>
GN 1/4	265 x 162	ohne Löffelausschnitt	<b>491071</b>	<b>2,99 €</b>
GN 1/4	265 x 162	mit Löffelausschnitt	<b>491076</b>	<b>2,99 €</b>
GN 1/6	176 x 162	ohne Löffelausschnitt	<b>491072</b>	<b>2,33 €</b>
GN 1/6	176 x 162	mit Löffelausschnitt	<b>491078</b>	<b>2,39 €</b>
GN 1/9	176 x 108	ohne Löffelausschnitt	<b>491073</b>	<b>1,89 €</b>
GN 2/3	354 x 325	ohne Löffelausschnitt	<b>491089</b>	<b>6,99 €</b>
GN 2/3	354 x 325	mit Löffelausschnitt	<b>491090</b>	<b>6,99 €</b>
GN 2/4	530 x 162	ohne Löffelausschnitt	<b>491094</b>	<b>5,99 €</b>
GN 2/4	530 x 162	mit Löffelausschnitt	<b>491095</b>	<b>5,99 €</b>



## Deckel mit Dichtlippe für GN-Behälter – Edelstahl

Größe:	B x T/mm:	Artikel-Nr.:	Preis:
GN 1/1	530 x 325	<b>491084</b>	<b>49,99 €</b>
GN 1/2	325 x 265	<b>491085</b>	<b>29,99 €</b>
GN 1/3	325 x 176	<b>491086</b>	<b>25,99 €</b>



## GN-Behälter, Edelstahl, gelocht

Größe:	B x T x H/mm:	Artikel-Nr.:	Preis:
GN 1/1	530 x 325 x 65	<b>491079</b>	<b>11,99 €</b>
GN 1/1	530 x 325 x 100	<b>491080</b>	<b>14,99 €</b>
GN 1/1	530 x 325 x 150	<b>491082</b>	<b>22,99 €</b>
GN 1/2	325 x 265 x 100	<b>491081</b>	<b>9,99 €</b>
GN 1/2	325 x 265 x 150	<b>491083</b>	<b>16,99 €</b>

## GN-Behälter Zwischenstege, Edelstahl

Länge:	Artikel-Nr.:	Preis:
325 mm	<b>490001</b>	<b>3,00 €</b>
530 mm	<b>490002</b>	<b>4,00 €</b>

## GN 1/1, Polypropylen, transparent<sup>1</sup>

B x T x H/mm:	Artikel-Nr.:	Preis:
530 x 325 x 65	<b>495039</b>	<b>6,30 €</b>
530 x 325 x 100	<b>495020</b>	<b>5,40 €</b>
530 x 325 x 150	<b>495021</b>	<b>7,00 €</b>
530 x 325 x 200	<b>495022</b>	<b>9,20 €</b>

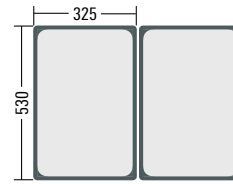

## GN 1/2

B x T x H/mm:	Artikel-Nr.:	Preis:
325 x 265 x 65	<b>495040</b>	<b>4,00 €</b>
325 x 265 x 100	<b>495023</b>	<b>3,20 €</b>
325 x 265 x 150	<b>495024</b>	<b>4,20 €</b>
325 x 265 x 200	<b>495025</b>	<b>5,20 €</b>

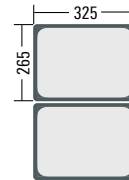

## GN 1/3

B x T x H/mm:	Artikel-Nr.:	Preis:
325 x 176 x 65	<b>495041</b>	<b>3,00 €</b>
325 x 176 x 100	<b>495026</b>	<b>2,50 €</b>
325 x 176 x 150	<b>495027</b>	<b>3,40 €</b>

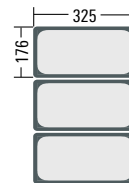

## GN 1/4

B x T x H/mm:	Artikel-Nr.:	Preis:
265 x 162 x 65	<b>495042</b>	<b>3,00 €</b>
265 x 162 x 100	<b>495028</b>	<b>2,00 €</b>
265 x 162 x 150	<b>495029</b>	<b>2,60 €</b>

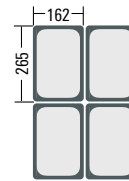

## GN 1/6

B x T x H/mm:	Artikel-Nr.:	Preis:
176 x 162 x 65	<b>495043</b>	<b>2,30 €</b>
176 x 162 x 100	<b>495030</b>	<b>1,40 €</b>
176 x 162 x 150	<b>495031</b>	<b>1,80 €</b>

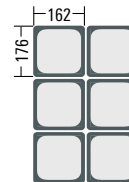

## GN 1/9

B x T x H/mm:	Artikel-Nr.:	Preis:
176 x 108 x 65	<b>495044</b>	<b>2,40 €</b>
176 x 108 x 100	<b>495032</b>	<b>1,50 €</b>

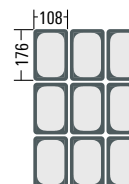

## Luftdichter Deckel (weiß, Polypropylen) passend für Frischhalteboxen und Polycarbonat-Behälter

Größe:	B x T/mm:	Bemerkung:	Artikel-Nr.:	Preis:
GN 1/1	530 x 325	ohne Griff	<b>493056</b>	<b>6,90 €</b>
GN 1/2	325 x 265	ohne Griff	<b>493057</b>	<b>4,00 €</b>
GN 1/3	325 x 176	ohne Griff	<b>493058</b>	<b>3,00 €</b>
GN 1/4	265 x 162	ohne Griff	<b>493059</b>	<b>2,70 €</b>
GN 1/6	176 x 162	ohne Griff	<b>493060</b>	<b>2,00 €</b>
GN 1/9	176 x 108	ohne Griff	<b>493061</b>	<b>1,80 €</b>



<sup>1</sup>Größe 1/1 nicht für den Einsatz im Tablett- oder Regalwagen geeignet. Hitzebeständig von -40/+70°C.

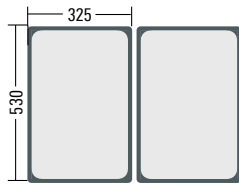

## GN 1/1, Polycarbonat, transparent

B x T x H/mm:	Artikel-Nr.:	Preis:
530 x 325 x 65	<b>493035</b>	<b>7,80 €</b>
530 x 325 x 100	<b>493024</b>	<b>9,80 €</b>
530 x 325 x 150	<b>493025</b>	<b>12,00 €</b>
530 x 325 x 200	<b>493026</b>	<b>15,50 €</b>

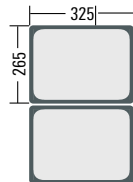

## GN 1/2

B x T x H/mm:	Artikel-Nr.:	Preis:
325 x 265 x 65	<b>493027</b>	<b>4,40 €</b>
325 x 265 x 100	<b>493028</b>	<b>5,40 €</b>
325 x 265 x 150	<b>493029</b>	<b>7,20 €</b>
325 x 265 x 200	<b>493030</b>	<b>8,60 €</b>

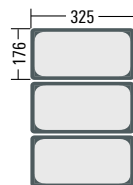

## GN 1/3

B x T x H/mm:	Artikel-Nr.:	Preis:
325 x 176 x 65	<b>493031</b>	<b>3,50 €</b>
325 x 176 x 100	<b>493032</b>	<b>4,60 €</b>
325 x 176 x 150	<b>493033</b>	<b>5,50 €</b>
325 x 176 x 200	<b>493034</b>	<b>6,80 €</b>

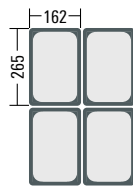

## GN 1/4

B x T x H/mm:	Artikel-Nr.:	Preis:
265 x 162 x 65	<b>493062</b>	<b>3,50 €</b>
265 x 162 x 100	<b>493036</b>	<b>3,70 €</b>
265 x 162 x 150	<b>493037</b>	<b>4,70 €</b>

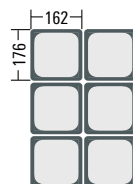

## GN 1/6

B x T x H/mm:	Artikel-Nr.:	Preis:
176 x 162 x 65	<b>493038</b>	<b>2,00 €</b>
176 x 162 x 100	<b>493039</b>	<b>2,50 €</b>
176 x 162 x 150	<b>493040</b>	<b>3,40 €</b>

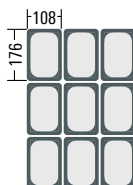

## GN 1/9

B x T x H/mm:	Artikel-Nr.:	Preis:
176 x 108 x 65	<b>493041</b>	<b>1,40 €</b>
176 x 108 x 100	<b>493042</b>	<b>1,70 €</b>

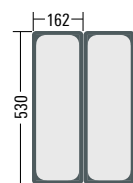

## GN 2/4

B x T x H/mm:	Artikel-Nr.:	Preis:
530 x 162 x 65	<b>493063</b>	<b>8,50 €</b>
530 x 162 x 100	<b>493064</b>	<b>10,50 €</b>



## GN 1/1, Polycarbonat, schwarz

B x T x H/mm:	Artikel-Nr.:	Preis:
530 x 325 x 65	<b>493065</b>	<b>7,50 €</b>
530 x 325 x 100	<b>493066</b>	<b>9,50 €</b>
530 x 325 x 150	<b>493067</b>	<b>11,80 €</b>

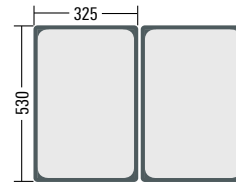

## GN 1/2

B x T x H/mm:	Artikel-Nr.:	Preis:
325 x 265 x 65	<b>493068</b>	<b>4,40 €</b>
325 x 265 x 100	<b>493069</b>	<b>5,40 €</b>
325 x 265 x 150	<b>493070</b>	<b>7,00 €</b>

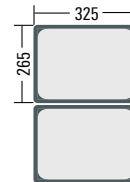

## GN 1/3

B x T x H/mm:	Artikel-Nr.:	Preis:
325 x 176 x 65	<b>493073</b>	<b>3,30 €</b>
325 x 176 x 100	<b>493074</b>	<b>4,50 €</b>
325 x 176 x 150	<b>493075</b>	<b>5,30 €</b>
325 x 176 x 200	<b>493076</b>	<b>6,60 €</b>

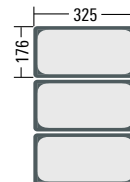

## GN 1/4

B x T x H/mm:	Artikel-Nr.:	Preis:
265 x 162 x 65	<b>493077</b>	<b>3,30 €</b>
265 x 162 x 100	<b>493078</b>	<b>3,50 €</b>
265 x 162 x 150	<b>493079</b>	<b>4,50 €</b>

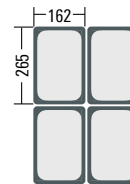

## GN 1/6

B x T x H/mm:	Artikel-Nr.:	Preis:
176 x 162 x 50	<b>493080</b>	<b>2,00 €</b>
176 x 162 x 100	<b>493081</b>	<b>2,50 €</b>
176 x 162 x 150	<b>493082</b>	<b>3,20 €</b>

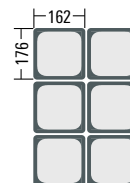

## GN 1/9

B x T x H/mm:	Artikel-Nr.:	Preis:
176 x 108 x 50	<b>493083</b>	<b>1,50 €</b>
176 x 108 x 100	<b>493084</b>	<b>1,60 €</b>

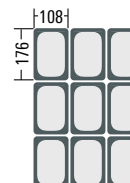

## GN 2/4

B x T x H/mm:	Artikel-Nr.:	Preis:
530 x 162 x 65	<b>493071</b>	<b>7,90 €</b>
530 x 162 x 100	<b>493072</b>	<b>9,90 €</b>

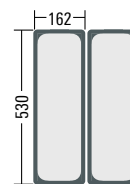



## Luftdichter Deckel (weiß, Polypropylen) passend für Frischhalteboxen und Polycarbonat-Behälter<sup>2</sup>

Größe:	B x T/mm:	Bemerkung:	Artikel-Nr.:	Preis:
GN 1/1	530 x 325	ohne Griff	<b>493056</b>	<b>6,60 €</b>
GN 1/2	325 x 265	ohne Griff	<b>493057</b>	<b>3,90 €</b>
GN 1/3	325 x 176	ohne Griff	<b>493058</b>	<b>3,00 €</b>
GN 1/4	265 x 162	ohne Griff	<b>493059</b>	<b>2,70 €</b>
GN 1/6	176 x 162	ohne Griff	<b>493060</b>	<b>2,00 €</b>
GN 1/9	176 x 108	ohne Griff	<b>493061</b>	<b>1,80 €</b>



## Deckel (durchsichtig) ohne Aussparung für GN-Behälter – Polycarbonat<sup>2</sup>

Größe:	B x T/mm:	Bemerkung:	Artikel-Nr.:	Preis:
GN 1/1	530 x 325	mit Griff	<b>493043</b>	<b>6,90 €</b>
GN 1/2	325 x 265	mit Griff	<b>493044</b>	<b>3,30 €</b>
GN 1/3	325 x 176	mit Griff	<b>493045</b>	<b>2,40 €</b>
GN 1/4	265 x 162	mit Griff	<b>493046</b>	<b>1,80 €</b>
GN 1/6	176 x 162	mit Griff	<b>493047</b>	<b>1,20 €</b>
GN 1/9	176 x 108	ohne Griff	<b>493048</b>	<b>1,10 €</b>
GN 2/4	530 x 162	ohne Griff	<b>493055</b>	<b>8,30 €</b>



## Deckel (durchsichtig) mit Aussparung für GN-Behälter – Polycarbonat<sup>2</sup>

Größe:	B x T/mm:	Bemerkung:	Artikel-Nr.:	Preis:
GN 1/1	530 x 325	mit Griff	<b>493049</b>	<b>7,10 €</b>
GN 1/2	325 x 265	mit Griff	<b>493050</b>	<b>3,60 €</b>
GN 1/3	325 x 176	mit Griff	<b>493051</b>	<b>2,80 €</b>
GN 1/4	265 x 162	mit Griff	<b>493052</b>	<b>1,90 €</b>
GN 1/6	176 x 162	mit Griff	<b>493053</b>	<b>1,30 €</b>
GN 1/9	176 x 108	ohne Griff	<b>493054</b>	<b>1,20 €</b>

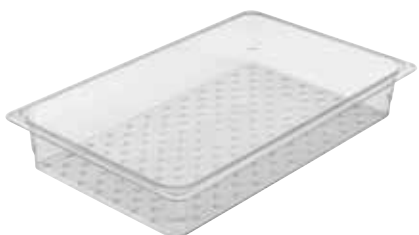

## Abtropf-Einsatz (durchsichtig) für GN-Behälter – Polycarbonat<sup>2</sup>

Größe:	B x T/mm:	Bemerkung:	Artikel-Nr.:	Preis:
GN 1/1	530 x 325 x 76	geloht	<b>493085</b>	<b>20,00 €</b>
GN 1/2	325 x 265 x 76	geloht	<b>493086</b>	<b>11,00 €</b>

<sup>2</sup> Nicht kompatibel mit GN-Edelstahlbehältern.

## Transportbox, Polyethylen, weiß

- › stapelbar, für Pizzatische 800 mm Tiefe
- › für den Lebensmitteltransport geeignet
- › für Temperaturen von -40/+80°C
- › Waschttemperaturen bis 120°C

Höhe/mm:	B x T/mm:	Artikel-Nr.:	Preis:
70	600 x 400	<b>525002</b>	<b>9,00 €</b>
100	600 x 400	<b>525003</b>	<b>10,00 €</b>
130	600 x 400	<b>525004</b>	<b>12,00 €</b>



## Transportbox, Polyethylen, weiß

- › stapelbar, für Pizzatische 800 mm Tiefe
- › für den Lebensmitteltransport geeignet
- › für Temperaturen von -40/+80°C
- › Waschttemperaturen bis 120°C

Höhe/mm:	B x T/mm:	Artikel-Nr.:	Preis:
100	400 x 300	<b>525006</b>	<b>6,00 €</b>



## Deckel für Transportboxen, Polyethylen, weiß

- › stapelbar, für Pizzatische 800 mm Tiefe
- › für den Lebensmitteltransport geeignet
- › für Temperaturen von -40/+80°C
- › Waschttemperaturen bis 120°C

B x T/mm:	Artikel-Nr.:	Preis:
600 x 400	<b>525005</b>	<b>6,00 €</b>
400 x 300	<b>525007</b>	<b>4,00 €</b>



## Wagen für Transportboxen

- › passend für 525002, 525003, 525004

B x T x H/mm:	Artikel-Nr.:	Preis:
600 x 400 x 170	<b>520001</b>	<b>42,00 €</b>



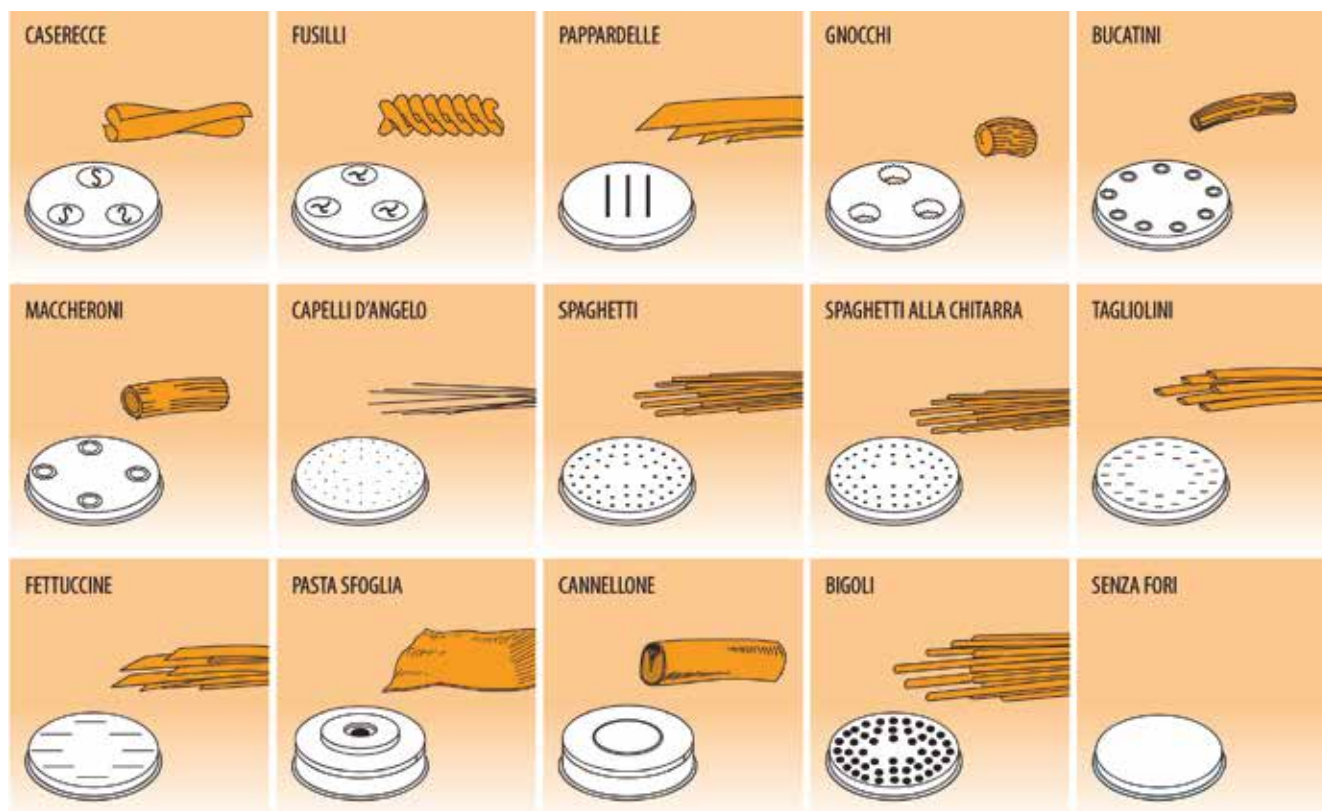

## Nudelmaschine 516001

## Nudelmaschine 516002 - 516004

Modell:	ø/mm:	Artikel-Nr.:	Preis:	ø/mm:	Artikel-Nr.:	Preis:
Caserecce	9 x 5	<b>510028</b>	<b>43,00 €</b>	9 x 5	<b>510043</b>	<b>55,00 €</b>
Fusilli	9	<b>510029</b>	<b>43,00 €</b>	9	<b>510044</b>	<b>55,00 €</b>
Pappardelle	16	<b>510030</b>	<b>43,00 €</b>	16	<b>510045</b>	<b>55,00 €</b>
Gnocchi	12	<b>510031</b>	<b>43,00 €</b>	12	<b>510046</b>	<b>55,00 €</b>
Bucatini	4	<b>510032</b>	<b>43,00 €</b>	4	<b>510047</b>	<b>55,00 €</b>
Maccheroni	8,5	<b>510033</b>	<b>43,00 €</b>	8,5	<b>510048</b>	<b>55,00 €</b>
Capelli d'Angelo	1	<b>510034</b>	<b>43,00 €</b>	1	<b>510049</b>	<b>55,00 €</b>
Spaghetti	2	<b>510035</b>	<b>43,00 €</b>	2	<b>510050</b>	<b>55,00 €</b>
Spaghetti alla Chitarra	2 x 2	<b>510036</b>	<b>43,00 €</b>	2 x 2	<b>510051</b>	<b>55,00 €</b>
Tagliolini	3	<b>510037</b>	<b>43,00 €</b>	3	<b>510052</b>	<b>55,00 €</b>
Fettuccine	8	<b>510038</b>	<b>43,00 €</b>	8	<b>510053</b>	<b>55,00 €</b>
Pasta Sfoglia	135	<b>510039</b>	<b>55,00 €</b>	155	<b>510054</b>	<b>67,00 €</b>
Cannellone per Ripieno	25	<b>510040</b>	<b>55,00 €</b>	25	<b>510055</b>	<b>55,00 €</b>
Bigoli	3	<b>510041</b>	<b>43,00 €</b>	3	<b>510056</b>	<b>55,00 €</b>
Verschlusskappe	-	<b>510042</b>	<b>43,00 €</b>	-	<b>510057</b>	<b>55,00 €</b>





## Nudelmaschine

- › Leistung: 5 kg/h
- › Matrize: ø 50 mm
- › Fassungsvermögen: 1,5 kg
- › Matrizen für Pasta aus Messing/Bronze als Zubehör auf S. 240

B x T x H/mm: 250 x 480 x 290/460  
 Anschlusswert: 230 V / 0,30 kW  
 Artikel-Nr.: **516001**

Preis: **970,00 €**



## Nudelmaschine

- › Leistung: 8 kg/h
- › Matrize: ø 50 mm
- › Fassungsvermögen: 2,5 kg
- › Matrizen für Pasta aus Messing/Bronze als Zubehör auf S. 240

B x T x H/mm: 260 x 600 x 380/560  
 Anschlusswert: 230 V / 0,37 kW  
 Artikel-Nr.: **516002**

Preis: **1.420,00 €**



## Nudelmaschine mit Nudelschneider

- › Leistung: 8 kg/h
- › Matrize: ø 50 mm
- › Fassungsvermögen: 2,5 kg
- › Matrizen für Pasta aus Messing/Bronze als Zubehör auf S. 240

B x T x H/mm: 260 x 600 x 380/560  
 Anschlusswert: 230 V / 0,37 kW  
 Artikel-Nr.: **516004**

Preis: **1.899,00 €**



## Nudelmaschine mit Nudelschneider

- › Leistung: 13 kg/h
- › Matrize: ø 50 mm
- › Fassungsvermögen: 4,0 kg
- › Matrizen für Pasta aus Messing/Bronze als Zubehör auf S. 240

B x T x H/mm: 350 x 760 x 450/640  
 Anschlusswert: 400 V / 0,75 kW  
 Artikel-Nr.: **516003**

Preis: **2.890,00 €**



## Untergestell passend für Nudelmaschinen

B x T x H/mm: 580 x 400 x 560  
 Artikel-Nr.: **510027**

Preis: **194,00 €**

## **i** Planeten-Rührmixer

- › für verschiedene Teigtypen wie Pizza, Brot, Kekse, Croissants, Brioche, Biskuit, Mürbeteig, Baisers, Püree, Mayonnaise, verschiedene Soßen, Schlagsahne, etc.
- › mit kratzfestem Lack beschichtet
- › Behälter, Schneebesen und Gitterrostdeckel aus Edelstahl
- › Spirale und Spachtel aus Aluminium
- › Mikroschalter an Deckel und Behälter
- › ausziehbarer Behälter
- › Werkzeug-Schnellanschlüsse
- › mechanische Schaltung mit 3 Geschwindigkeiten
- › inkl. Spachtel, Spirale und Schneebesen



### Planeten-Rührmixer, 5 l

- › Geschwindigkeit: 40 bis 250 U/min.
- › Behälter: 5 l (ø 200 x H 170 mm)

B x T x H/mm: 350 x 230 x 400  
 Anschlusswert: 230 V / 0,30 kW  
 Artikel-Nr.: **511009**

Preis: **470,00 €**



### Planeten-Rührmixer, 7,5 l

- › Geschwindigkeit: 40 bis 250 U/min.
- › Behälter: 7,5 l (ø 235 x H 205 mm)

B x T x H/mm: 420 x 250 x 420  
 Anschlusswert: 230 V / 0,32 kW  
 Artikel-Nr.: **511010**

Preis: **539,00 €**



### Planeten-Rührmixer, 10 l

- › Geschwindigkeit: 95/175/320 U/min.
- › Behälter: 10 l (ø 245 x H 220 mm)

B x T x H/mm: 420 x 480 x 720  
 Anschlusswert: 230 V / 0,37 kW  
 Artikel-Nr.: **511006**

Preis: **1.499,00 €**



### Planeten-Rührmixer, 20 l

- › Geschwindigkeit: 95/175/320 U/min.
- › Behälter: 20 l (ø 320 x H 280 mm)

B x T x H/mm: 500 x 540 x 850  
 Anschlusswert: 230 V / 0,55 kW  
 Artikel-Nr.: **511007**

Preis: **2.195,00 €**



### Planeten-Rührmixer, 30 l

- › Geschwindigkeit: 95/175/320 U/min.
- › Behälter: 30 l (ø 370 x H 350 mm)

B x T x H/mm: 520 x 670 x 1080  
 Anschlusswert: 400 V / 0,75 kW  
 Artikel-Nr.: **511008**

Preis: **3.699,00 €**

## Teig-Ausrollmaschine

- › Walzenöffnung: 1-4 mm
- › zum Ausrollen von Pizza-, Brot etc.
- › Gehäuse: komplett aus Edelstahl
- › Walzen aus Lebensmittelharz
- › Hebel zur Regulierung der Walzenstärke an beiden Gruppen
- › Riemengetriebe
- › optional: Fußpedal



### Teig-Ausrollmaschine für runde Pizzen bis ø 30 cm

› untere Rollenlänge: 320 mm

B x T x H/mm: 430 x 500 x 630  
Anschlusswert: 230 V / 0,37 kW  
Artikel-Nr.: **513012**

Preis: **920,00 €**



### Teig-Ausrollmaschine für Pizzen bis ø 34 cm

› untere Rollenlänge: 350 mm

B x T x H/mm: 500 x 400 x 450  
Anschlusswert: 230 V / 0,37 kW  
Artikel-Nr.: **513011**

Preis: **765,00 €**



### Fußpedal für Teig-Ausrollmaschine

› passend für 70513001

Artikel-Nr.: **510080**

Preis: **49,00 €**



### Teig-Ausrollmaschine für runde Pizzen bis ø 40 cm

› untere Rollenlänge: 420 mm

B x T x H/mm: 530 x 530 x 730  
Anschlusswert: 230 V / 0,37 kW  
Artikel-Nr.: **513013**

Preis: **999,00 €**



### Teig-Ausrollmaschine für Pizzen bis ø 40 cm

› untere Rollenlänge: 420 mm

B x T x H/mm: 530 x 530 x 730  
Anschlusswert: 230 V / 0,37 kW  
Artikel-Nr.: **513014**

Preis: **999,00 €**

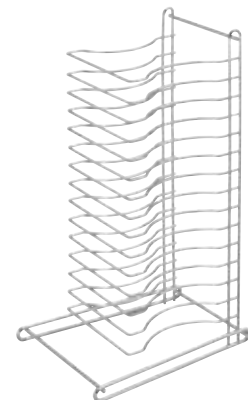

### Pizza-Rack für 15 Pizzableche

› Stahldraht verchromt  
› integrierter Tragegriff

B x T x H/mm: 380 x 290 x 670  
Artikel-Nr.: **528001**

Preis: **51,00 €**

## **i** Teigknetmaschine

- › feststehender Kopf
- › nicht herausnehmbare Schüssel
- › rotierender Knethaken und Kessel
- › geeignet für Brot-, Piada- und Pizzateig
- › Struktur mit kratzfestem Lack beschichtet
- › Behälter, Spirale und Knetstab aus Edelstahl
- › Sicherheitsschalter am Behälterdeckel
- › Spiralenumdrehungen: 90 U/min.



### Teigknetmaschine für 7 kg / 10 l

- › Stundenleistung: 21 kg/h
- › mit Gitterrostdeckel aus Edelstahl

B x T x H/mm: 560 x 280 x 570/800  
 Anschlusswert: 230 V / 0,37 kW  
 Artikel-Nr.: **512010**

Preis: **799,00 €**



### Teigknetmaschine für 12 kg / 16 l

- › Stundenleistung: 36 kg/h
- › Deckel aus rauchfarbenem Polycarbonat

B x T x H/mm: 650 x 350 x 600/900  
 Anschlusswert: 400 V / 0,75 kW  
 Artikel-Nr.: **512011**

Preis: **899,00 €**

## Rädersatz für Teigknetmaschinen

Artikel-Nr.: **510010**

Preis: **45,00 €**



### Mehlwagen, 150 l

- › komplett Edelstahl
- › 4 Räder
- › mit Klappdeckel
- › mit abgerundeten Ecken und Kanten

B x T x H/mm: 395 x 610 x 725  
 Artikel-Nr.: **957001**

Preis: **280,00 €**



### Teigknetmaschine für 18 kg / 22 l

- › Stundenleistung: 54 kg/h
- › Deckel aus rauchfarbenem Polycarbonat

B x T x H/mm: 670 x 390 x 600/920  
 Anschlusswert: 400 V / 0,75 kW  
 Artikel-Nr.: **512012**

Preis: **990,00 €**



### Teigknetmaschine für 25 kg / 32 l

- › Stundenleistung: 75 kg/h
- › Deckel aus rauchfarbenem Polycarbonat

B x T x H/mm: 780 x 430 x 710/1090  
 Anschlusswert: 400 V / 1,50 kW  
 Artikel-Nr.: **512013**

Preis: **1.190,00 €**

## Teigkneteter i

- › geeignet für Brot-, Piada- und Pizzateig
- › Struktur mit kratzfestem Lack beschichtet
  - › Behälter, Spirale und Knetstab aus Edelstahl
- › Sicherheitsschalter am Behälterdeckel
- › Deckel in rauchfarbenem Polycarbonat

### Teigkneteter für 12 kg / 16 l mit anhebbaarem Kopf

› Stundenleistung: 36 kg/h

B x T x H/mm: 650 x 350 x 620/1060  
Anschlusswert: 400 V / 0,75 kW  
Artikel-Nr.: **512015**

Preis: **1.190,00 €**

### Teigkneteter für 18 kg / 22 l mit anhebbaarem Kopf

› Stundenleistung: 54 kg/h

B x T x H/mm: 670 x 390 x 620/1090  
Anschlusswert: 400 V / 0,75 kW  
Artikel-Nr.: **512016**

Preis: **1.290,00 €**

### Teigkneteter für 25 kg / 32 l mit anhebbaarem Kopf

› Stundenleistung: 75 kg/h

B x T x H/mm: 780 x 430 x 730/1240  
Anschlusswert: 400 V / 1,50 kW  
Artikel-Nr.: **512017**

Preis: **1.390,00 €**

### Teigkneteter für 38 kg / 42 l mit anhebbaarem Kopf

› Stundenleistung: 114 kg/h

B x T x H/mm: 800 x 480 x 730/1340  
Anschlusswert: 400 V / 1,50 kW  
Artikel-Nr.: **512014**

Preis: **1.490,00 €**

### Teigkneteter für 12 kg / 16 l mit anhebbaarem Kopf und herausnehmbarer Wanne

› Stundenleistung: 36 kg/h

B x T x H/mm: 650 x 350 x 620/1060  
Anschlusswert: 400 V / 0,75 kW  
Artikel-Nr.: **512019**

Preis: **1.290,00 €**

### Teigkneteter für 18 kg / 22 l mit anhebbaarem Kopf und herausnehmbarer Wanne

› Stundenleistung: 54 kg/h

B x T x H/mm: 670 x 390 x 620/1090  
Anschlusswert: 400 V / 0,75 kW  
Artikel-Nr.: **512020**

Preis: **1.290,00 €**

### Teigkneteter für 25 kg / 32 l mit anhebbaarem Kopf und herausnehmbarer Wanne

› Stundenleistung: 75 kg/h

B x T x H/mm: 780 x 430 x 730/1240  
Anschlusswert: 400 V / 1,50 kW  
Artikel-Nr.: **512021**

Preis: **1.560,00 €**

### Teigkneteter für 38 kg / 42 l mit anhebbaarem Kopf und herausnehmbarer Wanne

› Stundenleistung: 114 kg/h

B x T x H/mm: 800 x 480 x 730/1340  
Anschlusswert: 400 V / 1,50 kW  
Artikel-Nr.: **512022**

Preis: **1.650,00 €**



**i** Pizzaöfen

- › Temperatur: 85-455°C
- › Frontausführung in Edelstahl
- › Innenausführung aus verzinktem Stahlblech
- › extra große Sichtfenster mit hitzebeständigem Glas
- › Innenbeleuchtung je Backkammer
- › Ober- und Unterhitze getrennt schaltbar
- › mit Ein/Aus-Schalter
- › mit analoger Temperaturanzeige
- › geringer Energieverbrauch



### Pizzaofen, 1 Backkammer für 4 Pizzen ø 300 mm

- › Innenmaß: 620 x 620 x 150 mm
- › Backkammer: Boden aus Schamott

B x T x H/mm: 950 x 900 x 410  
 Anschlusswert: 400 V / 5,00 kW  
 Artikel-Nr.: **531032**

Preis: **999,00 €**



### Pizzaofen, 2 Backkammern für 8 Pizzen ø 300 mm

- › Innenmaß 2 x: 620 x 620 x 150 mm
- › Backkammer: Boden aus Schamott

B x T x H/mm: 950 x 900 x 740  
 Anschlusswert: 400 V / 10,00 kW  
 Artikel-Nr.: **531033**

Preis: **1.699,00 €**



### Untergestelle für Pizzaöfen 531032, 531033

B x T x H/mm: 950 x 760 x 850  
 Artikel-Nr.: **530030**

Preis: **220,00 €**



### Pizzaofen, 1 Backkammer für 6 Pizzen ø 300 mm

- › Innenmaß: 620 x 920 x 150 mm
- › Backkammer: Boden aus Schamott

B x T x H/mm: 950 x 1200 x 410  
 Anschlusswert: 400 V / 6,00 kW  
 Artikel-Nr.: **531034**

Preis: **1.270,00 €**



### Pizzaofen, 2 Backkammern für 12 Pizzen ø 300 mm

- › Innenmaß 2 x: 620 x 920 x 150 mm
- › Backkammer: Boden aus Schamott

B x T x H/mm: 950 x 1200 x 740  
 Anschlusswert: 400 V / 12,00 kW  
 Artikel-Nr.: **531035**

Preis: **1.999,00 €**

### Untergestelle für Pizzaöfen 531034, 531035

B x T x H/mm: 950 x 1060 x 850  
 Artikel-Nr.: **530031**

Preis: **229,00 €**

## Pizzaöfen

- › Temperatur: 85-455°C
- › Frontausführung in Edelstahl
- › extra große Sichtfenster
- › Innenbeleuchtung je Backkammer
- › Ober- und Unterhitze getrennt schaltbar
- › mit Ein-/Aus-Schalter
- › mit analoger Temperaturanzeige
- › geringer Energieverbrauch



### Pizzaofen, 2 Backkammern für 8 Pizzen ø 330 mm Vollschamottofen

- › Innenmaß 2 x: 670 x 680 x 150 mm
- › Backkammer: komplett aus Schamott
- › obere Heizstäbe freiliegend

B x T x H/mm: 1010 x 910 x 800  
Anschlusswert: 400 V / 10,00 kW  
Artikel-Nr.: **531036**

Preis: **2.199,00 €**



### Pizzaofen, 2 Backkammern für 12 Pizzen ø 330 mm Vollschamottofen

- › Innenmaß 2 x: 670 x 1030 x 150 mm
- › Backkammer: komplett aus Schamott
- › obere Heizstäbe freiliegend

B x T x H/mm: 1010 x 1260 x 800  
Anschlusswert: 400 V / 15,00 kW  
Artikel-Nr.: **531037**

Preis: **2.799,00 €**



### Untergestelle für Pizzaofen 531036

B x T x H/mm: 1020 x 1000 x 850  
Artikel-Nr.: **530032**

Preis: **237,00 €**

### für Pizzaofen 531037

B x T x H/mm: 1020 x 1270 x 850  
Artikel-Nr.: **530033**

Preis: **268,00 €**

### für Pizzaofen 531039

B x T x H/mm: 840 x 790 x 850  
Artikel-Nr.: **530014**

Preis: **226,00 €**

### für Pizzaofen 531040

B x T x H/mm: 840 x 1070 x 850  
Artikel-Nr.: **530015**

Preis: **237,00 €**



### Pizzaofen, 2 Backkammern für 8 Pizzen ø 300 mm

- › Innenmaß 2 x: 620 x 620 x 150 mm
- › Backkammer: Boden aus Schamott

B x T x H/mm: 840 x 780 x 820  
Anschlusswert: 400 V / 10,00 kW  
Artikel-Nr.: **531039**

Preis: **1.599,00 €**



### Pizzaofen, 2 Backkammern für 12 Pizzen ø 300 mm

- › Innenmaß 2 x: 620 x 920 x 150 mm
- › Backkammer: Boden aus Schamott

B x T x H/mm: 840 x 1070 x 820  
Anschlusswert: 400 V / 12,00 kW  
Artikel-Nr.: **531040**

Preis: **1.940,00 €**

## **i** Pizzaöfen – rustikal

- › Temperatur: 50-450°C
- › Innenbeleuchtung je Backkammer
- › mit Ein-/Aus-Schalter
- › thermostatische Temperaturregelung
- › Ober- und Unterhitze getrennt regelbar
- › Backfläche aus Schamottstein
- › integrierter Entlüftungskamin
- › Innenisolierung mit Steinwolle
- › hitzebeständiges Sichtfenster



### **Pizzaofen, 1 Backkammer für 4 Pizzen ø 360 mm**

› Innenmaß: 720 x 720 x 140 mm

B x T x H/mm: 1010 x 850 x 420  
Anschlusswert: 400 V / 6,00 kW  
Artikel-Nr.: **531020**

Preis: **917,00 €**



### **Pizzaofen, 1 Backkammer für 6 Pizzen ø 360 mm**

› Innenmaß: 720 x 1080 x 140 mm

B x T x H/mm: 1010 x 1210 x 420  
Anschlusswert: 400 V / 9,00 kW  
Artikel-Nr.: **531022**

Preis: **1.099,00 €**

## **Untergestelle**

- › für 4er-Pizzaöfen rustikal

H/mm: 980  
Artikel-Nr.: **530009**

Preis: **170,00 €**

- › für 6er-Pizzaöfen rustikal

H/mm: 980  
Artikel-Nr.: **530010**

Preis: **188,00 €**

- › für 8er-Pizzaöfen rustikal

H/mm: 850  
Artikel-Nr.: **530011**

Preis: **170,00 €**

- › für 12er-Pizzaöfen rustikal

H/mm: 850  
Artikel-Nr.: **530012**

Preis: **188,00 €**



### **Pizzaofen, 2 Backkammern für 8 Pizzen ø 360 mm**

› Innenmaß 2 x: 720 x 720 x 140 mm

B x T x H/mm: 1010 x 850 x 750  
Anschlusswert: 400 V / 12,00 kW  
Artikel-Nr.: **531021**

Preis: **1.450,00 €**



### **Pizzaofen, 2 Backkammern für 12 Pizzen ø 360 mm**

› Innenmaß 2 x: 720 x 1080 x 140 mm

B x T x H/mm: 1010 x 1210 x 750  
Anschlusswert: 400 V / 18,00 kW  
Artikel-Nr.: **531023**

Preis: **1.850,00 €**



## **Pizzableche in Blaustahl mit gebördeltem Rand**

ø außen/mm:	Artikel-Nr.:	Preis:
200	<b>524005</b>	<b>2,50 €</b>
240	<b>524006</b>	<b>3,00 €</b>
260	<b>524007</b>	<b>3,30 €</b>
280	<b>524008</b>	<b>3,50 €</b>
300	<b>524009</b>	<b>4,00 €</b>
320	<b>524010</b>	<b>4,30 €</b>
360	<b>524011</b>	<b>5,50 €</b>
400	<b>524012</b>	<b>7,30 €</b>



## Pizzaschaufel in Aluminium, Stiel-Länge 1500 mm

B x T/mm:	Schaufelkopf:	Artikel.-Nr.:	Preis:
1830 x 330	glatt	521014	75,00 €
1860 x 360	glatt	521015	85,00 €
1950 x 450	glatt	521016	111,00 €
1830 x 330	perforiert	521017	96,00 €
1860 x 360	perforiert	521018	111,00 €
1950 x 450	perforiert	521019	128,00 €



## Pizzaschaufel in Edelstahl, Stiel-Länge 1500 mm

B x T/mm:	Artikel.-Nr.:	Preis:
1670 x 170	521020	62,00 €
1700 x 200	521021	65,00 €
1730 x 230	521022	67,00 €



## Schaufelhänger, Aluminium

B x T/mm:	415 x 80
Artikel.-Nr.:	520003
Preis:	14,00 €



## Ofenbürste, Aluminium

B x T/mm:	1600 x 60
Artikel.-Nr.:	520002
Preis:	59,00 €



## Pizzaschneider, Edelstahl

B x T/mm:	230 x 100
Artikel.-Nr.:	522004
Preis:	7,00 €



## Pizzaschneider Pro, Edelstahl

› Griff widerstandfähiges Polymer	
B x T/mm:	260 x 100
Artikel.-Nr.:	522005
Preis:	31,00 €



## Pizza-Zange, Edelstahl

B/mm:	395
Artikel.-Nr.:	520005
Preis:	13,00 €

# Kühl-Aufsatzvitrinen black



## Teigteiler, Edelstahl

B x T/mm: 80 x 115  
Artikel-Nr.: **522003**

Preis: **6,00 €**



## Spachtel, Edelstahl

B x T/mm: 110 x 100  
Artikel-Nr.: **521023**

Preis: **6,00 €**



## Schöpfkelle, Edelstahl

B x T/mm: 330 x 65  
Artikel-Nr.: **520004**

Preis: **17,00 €**



## Kühl-Aufsatzvitrine mit Glasaufsatz

- › Temperaturbereich: +2/+7°C
- › statische Kühlung
- › Edelstahlgehäuse aus AISI 304
- › elektronische Steuerung
- › für GN-Behälter 1/3 (nicht im Lieferumfang)



Kapazität:	B x T x H/mm:	Anschlusswert:	Artikel-Nr.:	Preis:
4 GN 1/3	1100 x 395 x 429	230 V / 0,23 kW	<b>554028</b>	<b>1.120,00 €</b>
5 GN 1/3	1260 x 395 x 429	230 V / 0,23 kW	<b>554029</b>	<b>1.170,00 €</b>
6 GN 1/3	1300 x 395 x 429	230 V / 0,23 kW	<b>554030</b>	<b>1.190,00 €</b>
7 GN 1/3	1450 x 395 x 429	230 V / 0,23 kW	<b>554031</b>	<b>1.230,00 €</b>
8 GN 1/3	1815 x 395 x 429	230 V / 0,23 kW	<b>554032</b>	<b>1.280,00 €</b>
9 GN 1/3	2005 x 395 x 429	230 V / 0,23 kW	<b>554033</b>	<b>1.350,00 €</b>



## Kühl-Aufsatzvitrine mit Edelstahldeckel

- › Temperaturbereich: +2/+7°C
- › statische Kühlung
- › Edelstahlgehäuse aus AISI 304
- › elektronische Steuerung
- › für GN-Behälter 1/3 (nicht im Lieferumfang)

Kapazität:	B x T x H/mm:	Anschlusswert:	Artikel-Nr.:	Preis:
4 GN 1/3	1100 x 395 x 260	230 V / 0,23 kW	<b>554034</b>	<b>1.240,00 €</b>
5 GN 1/3	1260 x 395 x 260	230 V / 0,23 kW	<b>554035</b>	<b>1.290,00 €</b>
6 GN 1/3	1300 x 395 x 260	230 V / 0,23 kW	<b>554036</b>	<b>1.330,00 €</b>
7 GN 1/3	1450 x 395 x 260	230 V / 0,23 kW	<b>554037</b>	<b>1.350,00 €</b>
8 GN 1/3	1815 x 395 x 260	230 V / 0,23 kW	<b>554038</b>	<b>1.390,00 €</b>
9 GN 1/3	2005 x 395 x 260	230 V / 0,23 kW	<b>554039</b>	<b>1.470,00 €</b>



## Pizzatisch mit Kühl-Aufsatzvitrine für 9 GN 1/3

- › Umluftkühlung, Temperatur: -2/+7°C
- › elektronische Steuerung
- › inkl. 1 Rost pro Tür
- › GN-Behälter und Teigboxen (optional)

B x T x H/mm: 2005 x 800 x 1469  
 Anschlusswert: 230 V / 0,55 kW  
 Artikel-Nr.: **551019**

Preis: **5.999,00 €**



## Pizzatisch mit Kühl-Aufsatzvitrine für 9 GN 1/3

- › Umluftkühlung, Temperatur: -2/+7°C
- › elektronische Steuerung
- › inkl. 1 Rost pro Tür
- › GN-Behälter und Teigboxen (optional)

B x T x H/mm: 2005 x 800 x 1469  
 Anschlusswert: 230 V / 0,55 kW  
 Artikel-Nr.: **551020**

Preis: **5.350,00 €**



## Pizzatisch mit Kühl-Aufsatzvitrine für 7 GN 1/3

- › Umluftkühlung, Temperatur: -2/+7°C
- › elektronische Steuerung
- › inkl. 1 Rost pro Tür
- › GN-Behälter und Teigboxen (optional)

B x T x H/mm: 1450 x 800 x 1469  
 Anschlusswert: 230 V / 0,55 kW  
 Artikel-Nr.: **551018**

Preis: **4.550,00 €**

## Auflage-Schienenpaar „L“ für Pizzatische 551018 551019 und 551020

Artikel-Nr.: **550011**

Preis: **18,00 €**

### Pizzatische **i**

- › Kühlmittel: R404a
- › 1 rilsanierter Rost EN400 x 600 pro Tür auf CNS -Auflageschienen inkl. 4 Rost-Halterungen
- › Tür: selbstschließend, 90° Anschlag
- › automatische Abtauung und Tauwasserverdunstung

# Kühlschränke

black

## **i** Kühlschränke, 400 l

- › Temperaturbereich: -2/+7°C
- › Umluftventilator, manuelle Abtauung
- › komplett in Edelstahl 18/10
- › eingeschäumter Wandverdampfer
- › Kühlmittel: R404A, 60 mm Isolierung
- › Bedienblende aufklappbar
- › mit Türschloss
- › Boxen nicht im Lieferumfang enthalten



### **Kühlschrank, 400 l Backnorm**

B x T x H/mm: 580 x 775 x 1940  
Anschlusswert: 230 V / 0,25 kW  
Artikel-Nr.: **621057**

Preis: **2.499,00 €**

### **Kühlschrank, 400 l Backnorm, mit Glastür**

B x T x H/mm: 580 x 775 x 1940  
Anschlusswert: 230 V / 0,25 kW  
Artikel-Nr.: **621060**

Preis: **3.159,00 €**

### **Auflageschienen (1 Paar) für Backnormkühlschrank, 400 l**

T/mm: 600  
Artikel-Nr.: **620060**

Preis: **18,00 €**

### **Rost, beschichtet für Backnormkühlschrank, 400 l**

B x T/mm: 600 x 400  
Artikel-Nr.: **620061**

Preis: **9,00 €**



### **Kühlschrank, 400 l, für Pizza**

B x T x H/mm: 580 x 775 x 1940  
Anschlusswert: 230 V / 0,25 kW  
Artikel-Nr.: **621059**

Preis: **2.650,00 €**



### **Kühlschrank, 400 l, für Fisch**

B x T x H/mm: 580 x 775 x 1940  
Anschlusswert: 230 V / 0,25 kW  
Artikel-Nr.: **621058**

Preis: **2.599,00 €**



### **Transportbox für Pizza**

B x T x H/mm: 600 x 400 x 70  
Artikel-Nr.: **525002**

Preis: **9,00 €**

### **Transportbox für Fisch**

B x T x H/mm: 600 x 400 x 130  
Artikel-Nr.: **525004**

Preis: **12,00 €**

# Kühl- / Tiefkühlschränke black



## Kühlschrank, 700 l, GN 2/1

B x T x H/mm: 733 x 803 x 2090  
Anschlusswert: 230 V / 0,23 kW  
Artikel-Nr.: **621061**

Preis: **1.699,00 €**



## Kühlschrank, 1400 l, GN 2/1

B x T x H/mm: 1466 x 803 x 2090  
Anschlusswert: 230 V / 0,32 kW  
Artikel-Nr.: **621062**

Preis: **2.599,00 €**



## Tiefkühlschrank, 700 l GN 2/1

B x T x H/mm: 733 x 803 x 2090  
Anschlusswert: 230 V / 0,49 kW  
Artikel-Nr.: **622046**

Preis: **1.999,00 €**



## Tiefkühlschrank, 1400 l GN 2/1

B x T x H/mm: 1466 x 803 x 2090  
Anschlusswert: 230 V / 0,62 kW  
Artikel-Nr.: **622047**

Preis: **2.899,00 €**

### Kühlschränke **i**

- › Temperaturbereich: +2/+7°C
- › Umluftkühlung, Kühlmittel: R290
- › Energieeffizienzklasse: G, Klimaklasse: 5
- › automatische Abtauung
- › Edelstahl 18/10, 70 mm Isolierung
- › verdampferfreier Innenraum
- › 3 Roste GN 2/1
- › mit Türschloss

### Tiefkühlschränke **i**

- › Temperaturbereich: -20/-10°C
- › Umluftkühlung, Kühlmittel: R404A
- › Energieeffizienzklasse: G, Klimaklasse: 5
- › automatische Abtauung
- › Edelstahl 18/10, 70 mm Isolierung
- › verdampferfreier Innenraum
- › 6 Roste GN 2/1
- › mit Türschloss

## Auflageschienen (1Paar) für Kühl- und Tiefkühlschränke

Artikel-Nr.: **610058**

Preis: **16,00 €**

## Rost, beschichtet, GN 1/1 für Kühl- und Tiefkühlschränke

Artikel-Nr.: **610059**

Preis: **15,00 €**

## **i** Kühlische

- › Temperaturbereich: -2/+7°C
- › Umluftkühlung, Kühlmittel: R404a
- › Energieeffizienzklasse: D, Klimaklasse: 5
- › Edelstahl AISI 304, Isolierung: 50 mm
- › elektronische Steuerung
- › mit digitaler Temperaturanzeige
- › automatische Abtauung und Tauwasserverdunstung
- › 1 beschichteter Rost GN 1/1 auf Edelstahlschienen pro Tür
- › Korpushöhe: 650 mm
- › höhenverstellbare Edelstahlfüße 150 (-10/+90) mm



### Kühlisch ohne Aufkantung 2 Türen

B x T x H/mm: 1260 x 700 x 850  
Anschlusswert: 230 V / 0,28 kW  
Artikel-Nr.: **613045**

Preis: **1.999,00 €**

### mit 5 cm Aufkantung 2 Türen

B x T x H/mm: 1260 x 700 x 850/50  
Anschlusswert: 230 V / 0,28 kW  
Artikel-Nr.: **613046**

Preis: **2.050,00 €**



### Kühlisch ohne Aufkantung 1 Tür und 2 Schubladen

B x T x H/mm: 1260 x 700 x 850  
Anschlusswert: 230 V / 0,28 kW  
Artikel-Nr.: **613047**

Preis: **2.299,00 €**

### mit 5 cm Aufkantung 1 Tür und 2 Schubladen

B x T x H/mm: 1260 x 700 x 850/50  
Anschlusswert: 230 V / 0,28 kW  
Artikel-Nr.: **613048**

Preis: **2.356,00 €**



### Kühlisch ohne Aufkantung 4 Schubladen

B x T x H/mm: 1260 x 700 x 850  
Anschlusswert: 230 V / 0,28 kW  
Artikel-Nr.: **613049**

Preis: **2.599,00 €**

### mit 5 cm Aufkantung 4 Schubladen

B x T x H/mm: 1260 x 700 x 850/50  
Anschlusswert: 230 V / 0,28 kW  
Artikel-Nr.: **613050**

Preis: **2.660,00 €**

### Auflageschienen (1Paar) für Kühlische

Artikel-Nr.: **610057**

Preis: **14,00 €**

### Rost, beschichtet, GN 1/1 für Kühlische

Artikel-Nr.: **610056**

Preis: **13,00 €**



## Kühlisch ohne Aufkantung 3 Türen

B x T x H/mm: 1721 x 700 x 850  
Anschlusswert: 230 V / 0,28 kW  
Artikel-Nr.: **613051**

Preis: **2.324,00 €**

## mit 5 cm Aufkantung 3 Türen

B x T x H/mm: 1721 x 700 x 850/50  
Anschlusswert: 230 V / 0,28 kW  
Artikel-Nr.: **613052**

Preis: **2.383,00 €**



## Kühlisch ohne Aufkantung 2 Türen und 2 Schubladen

B x T x H/mm: 1721 x 700 x 850  
Anschlusswert: 230 V / 0,28 kW  
Artikel-Nr.: **613053**

Preis: **2.628,00 €**

## mit 5 cm Aufkantung 2 Türen und 2 Schubladen

B x T x H/mm: 1721 x 700 x 850/50  
Anschlusswert: 230 V / 0,28 kW  
Artikel-Nr.: **613054**

Preis: **2.687,00 €**



## Kühlisch ohne Aufkantung 1 Tür und 4 Schubladen

B x T x H/mm: 1721 x 700 x 850  
Anschlusswert: 230 V / 0,28 kW  
Artikel-Nr.: **613055**

Preis: **2.931,00 €**

## mit 5 cm Aufkantung 1 Tür und 6 Schubladen

B x T x H/mm: 1721 x 700 x 850/50  
Anschlusswert: 230 V / 0,28 kW  
Artikel-Nr.: **613056**

Preis: **2.990,00 €**



## Kühlisch ohne Aufkantung 6 Schubladen

B x T x H/mm: 1721 x 700 x 850  
Anschlusswert: 230 V / 0,28 kW  
Artikel-Nr.: **613057**

Preis: **3.235,00 €**

## mit 5 cm Aufkantung 6 Schubladen

B x T x H/mm: 1721 x 700 x 850/50  
Anschlusswert: 230 V / 0,28 kW  
Artikel-Nr.: **613058**

Preis: **3.294,00 €**

# Tiefkühlische black

## **i** Tiefkühlische

- › Temperaturbereich: -24/-18°C
- › Umluftkühlung, Kühlmittel: R404
- › Energieeffizienzklasse: G, Klimaklasse: 5
- › Edelstahl AISI 304, Isolierung: 50 mm
- › elektronische Steuerung mit digitaler Temperaturanzeige
- › automatische Abtauung und Tauwasserverdunstung
- › 1 beschichteter Rost GN 1/1 auf Edelstahlschienen pro Tür
- › Korpushöhe: 650 mm
- › höhenverstellbare Edelstahlfüße 150 (-10/+90) mm



### Tiefkühlisch ohne Aufkantung, 2 Türen

B x T x H/mm: 1260 x 700 x 850  
Anschlusswert: 230 V / 0,63 kW  
Artikel-Nr.: **614019**

Preis: **2.428,00 €**

### mit 5 cm Aufkantung 2 Türen

B x T x H/mm: 1260 x 700 x 850/50  
Anschlusswert: 230 V / 0,63 kW  
Artikel-Nr.: **614020**

Preis: **2.474,00 €**



### Tiefkühlisch ohne Aufkantung, 1 Tür + 2 Schubladen

B x T x H/mm: 1260 x 700 x 850  
Anschlusswert: 230 V / 0,63 kW  
Artikel-Nr.: **614021**

Preis: **2.732,00 €**

### mit 5 cm Aufkantung 1 Tür + 2 Schubladen

B x T x H/mm: 1260 x 700 x 850/50  
Anschlusswert: 230 V / 0,63 kW  
Artikel-Nr.: **614022**

Preis: **2.778,00 €**



### Tiefkühlisch ohne Aufkantung 4 Schubladen

B x T x H/mm: 1260 x 700 x 850  
Anschlusswert: 230 V / 0,63 kW  
Artikel-Nr.: **614023**

Preis: **2.999,00 €**

### mit 5 cm Aufkantung 4 Schubladen

B x T x H/mm: 1260 x 700 x 850/50  
Anschlusswert: 230 V / 0,63 kW  
Artikel-Nr.: **614024**

Preis: **3.081,00 €**

### Auflageschienen (1Paar) für Tiefkühlische

Artikel-Nr.: **610057**

Preis: **14,00 €**

Artikel-Nr.: **610056**

Preis: **13,00 €**





## Tiefkühlisch ohne Aufkantung, 3 Türen

B x T x H/mm: 1721 x 700 x 850  
Anschlusswert: 230 V / 0,63 kW  
Artikel-Nr.: **614025**

Preis: **2.746,00 €**

## mit 5 cm Aufkantung 3 Türen

B x T x H/mm: 1721 x 700 x 850/50  
Anschlusswert: 230 V / 0,63 kW  
Artikel-Nr.: **614026**

Preis: **2.792,00 €**



## Tiefkühlisch ohne Aufkantung, 2 Türen + 2 Schubladen

B x T x H/mm: 1721 x 700 x 850  
Anschlusswert: 230 V / 0,63 kW  
Artikel-Nr.: **614027**

Preis: **3.049,00 €**

## mit 5 cm Aufkantung 2 Türen + 2 Schubladen

B x T x H/mm: 1721 x 700 x 850/50  
Anschlusswert: 230 V / 0,63 kW  
Artikel-Nr.: **614028**

Preis: **3.096,00 €**



## Tiefkühlisch ohne Aufkantung, 1 Tür + 4 Schubladen

B x T x H/mm: 1721 x 700 x 850  
Anschlusswert: 230 V / 0,63 kW  
Artikel-Nr.: **614029**

Preis: **3.353,00 €**

## mit 5 cm Aufkantung 1 Tür + 4 Schubladen

B x T x H/mm: 1721 x 700 x 850/50  
Anschlusswert: 230 V / 0,63 kW  
Artikel-Nr.: **614030**

Preis: **3.399,00 €**



## Tiefkühlisch ohne Aufkantung, 6 Schubladen

B x T x H/mm: 1721 x 700 x 850  
Anschlusswert: 230 V / 0,63 kW  
Artikel-Nr.: **614031**

Preis: **3.656,00 €**

## mit 5 cm Aufkantung 6 Schubladen

B x T x H/mm: 1721 x 700 x 850/50  
Anschlusswert: 230 V / 0,63 kW  
Artikel-Nr.: **614032**

Preis: **3.699,00 €**



## Schockfroster, 5 GN 1/1 oder 600 x 400 mm

- › Schnellkühlleistung: 11 kg (+3°C in 90 Minuten)
- › Schockfrostleistung: 9 kg (-18°C in 240 Minuten)
- › 5 Behälter GN 1/1 (Abstand 70 mm)
- › 5 Behälter 600 x 400 (Abstand 70 mm)
- › 6 Eiscreme-Behälter (5 l), nicht im Lieferumfang enthalten
- › Kombination auf Schnellkühler und Schockfroster
- › Kältemittel: R404a
- › Isolierung: 60 mm
- › Edelstahl AISI 304
- › inkl. Kerntemperaturfühler
- › programmierte Abkühlprogramme oder manuelle Eingabe

B x T x H/mm:	Anschlusswert:	Artikel-Nr.:	Preis:
680 x 690 x 850	230 V / 0,48 kW	<b>671009</b>	<b>2.999,00 €</b>



## Schockfroster, 5 GN 1/1 oder 600 x 400 mm

- › Schnellkühlleistung: 15 kg (+65/+3°C in 90 Minuten)
- › Schockfrostleistung: 10 kg (+65/-18°C in 240 Minuten)
- › 5 Behälter GN 1/1 (Abstand 70 mm)
- › 5 Behälter 600 x 400 (Abstand 50 mm)
- › 6 Eiscreme-Behälter (5 l), nicht im Lieferumfang enthalten
- › Kombination auf Schnellkühler und Schockfroster
- › Kältemittel: R404a
- › Isolierung: 60 mm
- › Edelstahl AISI 304
- › inkl. Kerntemperaturfühler
- › programmierte Abkühlprogramme oder manuelle Eingabe

B x T x H/mm:	Anschlusswert:	Artikel-Nr.:	Preis:
790 x 816 x 850	230 V / 0,45 kW	<b>671010</b>	<b>3.485,00 €</b>



## Schockfroster, 8 GN 1/1 oder 600 x 400 mm

- › Schnellkühlleistung: 21 kg (+65/+3°C in 90 Minuten)
- › Schockfrostleistung: 15 kg (+65/-18°C in 240 Minuten)
- › 8 Behälter GN 1/1 (Abstand 70 mm)
- › 8 Behälter 600 x 400 (Abstand 50 mm)
- › 9 Eiscreme-Behälter (5 l), nicht im Lieferumfang enthalten
- › Kombination auf Schnellkühler und Schockfroster
- › Kältemittel: R404a
- › Isolierung: 60 mm
- › Edelstahl AISI 304
- › inkl. Kerntemperaturfühler
- › programmierte Abkühlprogramme oder manuelle Eingabe

B x T x H/mm:	Anschlusswert:	Artikel-Nr.:	Preis:
790 x 816 x 1322	230 V / 0,58 kW	<b>671011</b>	<b>4.325,00 €</b>

## Schockfroster, 10 GN 1/1 oder 600 x 400 mm

- › Schnellkühlleistung: 32 kg (+65/+3°C in 90 Minuten)
- › Schockfroastleistung: 22 kg (+65/-18°C in 240 Minuten)
- › 10 Behälter GN 1/1 (Abstand 70 mm)
- › 10 Behälter 600 x 400 (Abstand 50 mm)
- › 12 Eiscreme-Behälter (5 l), nicht im Lieferumfang enthalten
- › Kombination auf Schnellkühler und Schockfroster
- › Kältemittel: R404a
- › Isolierung: 60 mm
- › Edelstahl AISI 304
- › inkl. Kerntemperaturfühler
- › programmierte Abkühlprogramme oder manuelle Eingabe

B x T x H/mm:	Anschlusswert:	Artikel-Nr.:	Preis:
790 x 816 x 1650	230 V / 0,90 kW	<b>671012</b>	<b>5.499,00 €</b>



## Schockfroster, 15 GN 1/1 oder 600 x 400 mm

- › Schnellkühlleistung: 40 kg (+65/+3°C in 90 Minuten)
- › Schockfroastleistung: 28 kg (+65/-18°C in 240 Minuten)
- › 15 Behälter GN 1/1 (Abstand 70 mm)
- › 15 Behälter 600 x 400 (Abstand 50 mm)
- › 21 Eiscreme-Behälter (5 l), nicht im Lieferumfang enthalten
- › Kombination auf Schnellkühler und Schockfroster
- › Kältemittel: R404a
- › Isolierung: 60 mm
- › Edelstahl AISI 304
- › inkl. Kerntemperaturfühler
- › programmierte Abkühlprogramme oder manuelle Eingabe

B x T x H/mm:	Anschlusswert:	Artikel-Nr.:	Preis:
790 x 816 x 1990	230 V / 2,26 kW	<b>671013</b>	<b>6.590,00 €</b>



# Kühzellen black

## **i** Kühlzellenregale

- › mit 4 Fachböden
- › Fachboden ohne Werkzeug wechselbar
- › Winkelmontage, vielseitige Möglichkeiten
- › Stellschrauben
- › Regalleitern und Stützen aus eloxiertem Aluminium
- › Regalböden aus Polyäthylen
- › Höhe: 1670 mm, Tiefe: 370 mm
- › höhenverstellbare Füße

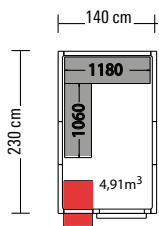

**Kühlzelle**  
Artikel-Nr.: 661033  
Preis.: **2.440,00 €**

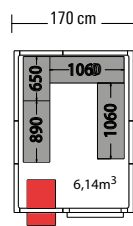

**Kühlzelle**  
Artikel-Nr.: 661037  
Preis.: **2.750,00 €**

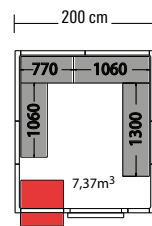

**Kühlzelle**  
Artikel-Nr.: 661040  
Preis.: **3.048,00 €**

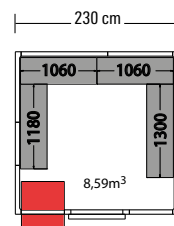

**Kühlzelle**  
Artikel-Nr.: 661042  
Preis.: **3.280,00 €**

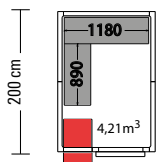

**Kühlzelle**  
Artikel-Nr.: 661032  
Preis.: **2.195,00 €**

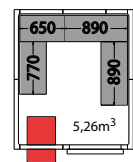

**Kühlzelle**  
Artikel-Nr.: 661036  
Preis.: **2.480,00 €**

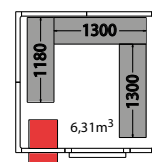

**Kühlzelle**  
Artikel-Nr.: 661039  
Preis.: **2.699,00 €**

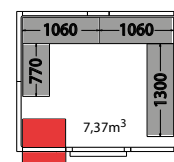

**Kühlzelle**  
Artikel-Nr.: 661040  
Preis.: **3.048,00 €**

**Regal**  
Artikel-Nr.: 664031  
Preis.: **520,00 €**

**Regal**  
Artikel-Nr.: 664035  
Preis.: **900,00 €**

**Regal**  
Artikel-Nr.: 664038  
Preis.: **890,00 €**

**Regal**  
Artikel-Nr.: 664039  
Preis.: **1.045,00 €**

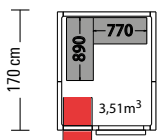

**Kühlzelle**  
Artikel-Nr.: 661031  
Preis.: **1.999,00 €**

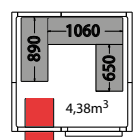

**Kühlzelle**  
Artikel-Nr.: 661035  
Preis.: **2.250,00 €**

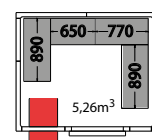

**Kühlzelle**  
Artikel-Nr.: 661036  
Preis.: **2.480,00 €**

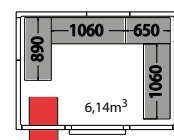

**Kühlzelle**  
Artikel-Nr.: 661037  
Preis.: **2.750,00 €**

**Regal**  
Artikel-Nr.: 664030  
Preis.: **475,00 €**

**Regal**  
Artikel-Nr.: 664034  
Preis.: **750,00 €**

**Regal**  
Artikel-Nr.: 664035  
Preis.: **900,00 €**

**Regal**  
Artikel-Nr.: 664036  
Preis.: **975,00 €**

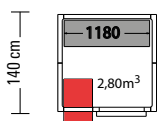

**Kühlzelle**  
Artikel-Nr.: 661030  
Preis.: **1.780,00 €**

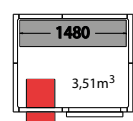

**Kühlzelle**  
Artikel-Nr.: 661034  
Preis.: **2.040,00 €**

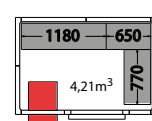

**Kühlzelle**  
Artikel-Nr.: 661038  
Preis.: **2.240,00 €**

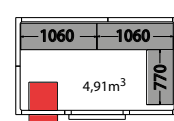

**Kühlzelle**  
Artikel-Nr.: 661041  
Preis.: **2.470,00 €**

**Regal**  
Artikel-Nr.: 664029  
Preis.: **285,00 €**

**Regal**  
Artikel-Nr.: 664033  
Preis.: **320,00 €**

**Regal**  
Artikel-Nr.: 664037  
Preis.: **710,00 €**

**Regal**  
Artikel-Nr.: 664040  
Preis.: **750,00 €**

## Kühlzelle mit 80 mm Wandstärke, Höhe: 2110 mm

- › Wandverkleidung lackiertes Blech, Farbe: weiß
- › Panele 300, 600, 900 bis 1200 mm
- › Nut-Feder-System mit Excenter-Spannschlösser
- › mit Schloss und Sicherheits-Verschlussysteme
- › Bodenelemente Edelstahl
- › Antirutsch-Fußboden
- › Druckausgleichventil
- › Türöffnung modellabhängig 600 oder 700 mm
- › Türscharnier mit Neigungssystem, Türanschlag wechselbar
- › PUR-Hartschaum-Isolierung
- › FCKW-frei
- › Dichtigkeit 41 kg/m<sup>3</sup>
- › Innenbeleuchtung
- › Türrahmenheizung

## Kühlaggregate, steckerfertig

- › vormontiert auf 80 mm Paneel (einfacher Austausch mit Kühlzellenpaneel)
- › automatische Tauwasserverdunstung und Heißgasabtauung
- › Kältemittel R404A
- › Betriebstemperatur: -4/+4°C
- › Umgebungstemperatur: < 32°C
- › Beschickungstemperatur: max. +15°C
- › tägliche Warenbeschickung < 30 kg/m<sup>3</sup>
- › täglicher Betrieb < 16 h

passend für Kühlzellen:	Artikel-Nr.:	Preis:
661030, 661031, 661032	<b>665007</b>	<b>1.396,00 €</b>
661034, 661035, 661038	<b>665008</b>	<b>1.396,00 €</b>
661033	<b>665009</b>	<b>1.584,00 €</b>
661036, 661037, 661039, 661041	<b>665010</b>	<b>1.594,00 €</b>
661040, 661042	<b>665011</b>	<b>1.777,00 €</b>

## Tiefkühlaggregate, steckerfertig

- › vormontiert auf 80 mm Paneel (einfacher Austausch mit Kühlzellenpaneel)
- › automatische Tauwasserverdunstung und Heißgasabtauung
- › Kältemittel R404A
- › Betriebstemperatur: -18/-23°C
- › Umgebungstemperatur: < 32°C
- › Beschickungstemperatur: max. -10°C
- › tägliche Warenbeschickung < 30 kg/m<sup>3</sup>
- › täglicher Betrieb < 16 h

passend für Kühlzellen:	Artikel-Nr.:	Preis:
661030, 661031, 661032	<b>666007</b>	<b>1.829,00 €</b>
661034, 661035, 661038	<b>666008</b>	<b>1.829,00 €</b>
661033	<b>666009</b>	<b>2.199,00 €</b>
661036, 661037, 661039, 661041	<b>666010</b>	<b>2.199,00 €</b>
661040, 661042	<b>666011</b>	<b>2.460,00 €</b>

# Tiefkühlzellen

black

## **i** Kühlzellenregale

- › mit 4 Fachböden
- › Fachboden ohne Werkzeug wechselbar
- › Winkelmontage, vielseitige Möglichkeiten
- › Stellschrauben
- › Regalleitern und Stützen aus eloxiertem Aluminium
- › Regalböden aus Polyäthylen
- › Höhe: 1670 mm, Tiefe: 370 mm
- › höhenverstellbare FüÙe

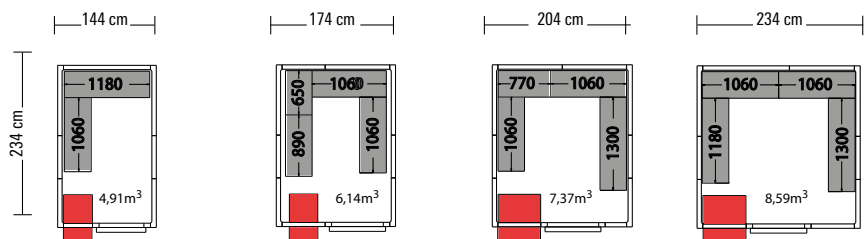

<b>Kühlzelle</b> Artikel-Nr.: 661046 Preis.: 2.670,00 €	<b>Kühlzelle</b> Artikel-Nr.: 661050 Preis.: 2.999,00 €	<b>Kühlzelle</b> Artikel-Nr.: 661053 Preis.: 3.300,00 €	<b>Kühlzelle</b> Artikel-Nr.: 661055 Preis.: 3.580,00 €
<b>Regal</b> Artikel-Nr.: 664032 Preis.: 540,00 €	<b>Regal</b> Artikel-Nr.: 664036 Preis.: 975,00 €	<b>Regal</b> Artikel-Nr.: 664039 Preis.: 1.045,00 €	<b>Regal</b> Artikel-Nr.: 664041 Preis.: 1.100,00 €

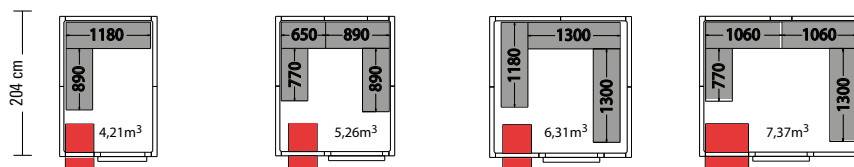

<b>Kühlzelle</b> Artikel-Nr.: 661045 Preis.: 2.390,00 €	<b>Kühlzelle</b> Artikel-Nr.: 661049 Preis.: 2.720,00 €	<b>Kühlzelle</b> Artikel-Nr.: 661052 Preis.: 2.990,00 €	<b>Kühlzelle</b> Artikel-Nr.: 661053 Preis.: 3.280,00 €
<b>Regal</b> Artikel-Nr.: 664031 Preis.: 520,00 €	<b>Regal</b> Artikel-Nr.: 664035 Preis.: 900,00 €	<b>Regal</b> Artikel-Nr.: 664038 Preis.: 890,00 €	<b>Regal</b> Artikel-Nr.: 664039 Preis.: 1.045,00 €

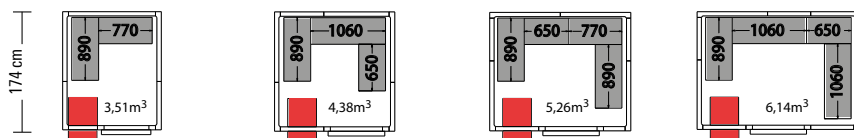

<b>Kühlzelle</b> Artikel-Nr.: 661044 Preis.: 2.210,00 €	<b>Kühlzelle</b> Artikel-Nr.: 661048 Preis.: 2.510,00 €	<b>Kühlzelle</b> Artikel-Nr.: 661049 Preis.: 2.720,00 €	<b>Kühlzelle</b> Artikel-Nr.: 661050 Preis.: 2.980,00 €
<b>Regal</b> Artikel-Nr.: 664030 Preis.: 475,00 €	<b>Regal</b> Artikel-Nr.: 664034 Preis.: 750,00 €	<b>Regal</b> Artikel-Nr.: 664035 Preis.: 900,00 €	<b>Regal</b> Artikel-Nr.: 664036 Preis.: 975,00 €

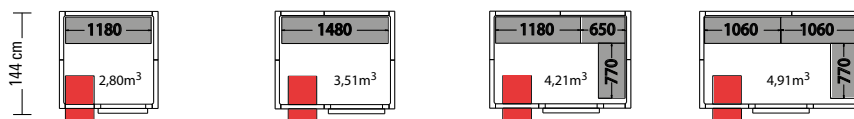

<b>Kühlzelle</b> Artikel-Nr.: 661043 Preis.: 1.950,00 €	<b>Kühlzelle</b> Artikel-Nr.: 661047 Preis.: 2.240,00 €	<b>Kühlzelle</b> Artikel-Nr.: 661051 Preis.: 2.470,00 €	<b>Kühlzelle</b> Artikel-Nr.: 661054 Preis.: 2.750,00 €
<b>Regal</b> Artikel-Nr.: 664029 Preis.: 285,00 €	<b>Regal</b> Artikel-Nr.: 664033 Preis.: 320,00 €	<b>Regal</b> Artikel-Nr.: 664037 Preis.: 710,00 €	<b>Regal</b> Artikel-Nr.: 664040 Preis.: 750,00 €

## Tiefkühlzelle mit 100 mm Wandstärke, Höhe: 2150 mm

- › Wandverkleidung lackiertes Blech, Farbe: weiß
- › Panele 300, 600, 900 bis 1200 mm
- › Nut-Feder-System mit Excenter-Spannschlösser
- › mit Schloss und Sicherheits-Verschlussysteme
- › Bodenelemente Edelstahl
- › Antirutsch-Fußboden
- › Druckausgleichventil
- › Türöffnung modellabhängig 600 oder 700 mm
- › Türscharnier mit Neigungssystem, Türanschlag wechselbar
- › PUR-Hartschaum-Isolierung
- › FCKW-frei
- › Dichtigkeit 41 kg/m<sup>3</sup>
- › Innenbeleuchtung
- › Türrahmenheizung



## Tiefkühlaggregate, steckerfertig

- › vormontiert auf 100 mm Paneel (einfacher Austausch mit Kühlzellenpaneel)
- › automatische Tauwasserverdunstung und Heißgasabtauung
- › Kältemittel R404A
- › Betriebstemperatur: -18/-23°C
- › Umgebungstemperatur: < 32°C
- › Beschickungstemperatur: max. -10°C
- › tägliche Warenbeschickung < 30 kg/m<sup>3</sup>
- › täglicher Betrieb < 16 h

passend für Kühlzellen:	Artikel-Nr.:	Preis:
661043, 661044, 661045	<b>666012</b>	<b>1.730,00 €</b>
661047, 661048, 661051	<b>666013</b>	<b>1.730,00 €</b>
661046	<b>666014</b>	<b>2.199,00 €</b>
661049, 661050, 661052, 661054	<b>666015</b>	<b>2.199,00 €</b>
661053, 661055	<b>666016</b>	<b>2.330,00 €</b>



## Huckepack-Kühlaggregate, steckerfertig

- › automatische Tauwasserverdunstung und Heißgasabtauung
- › Kältemittel R404A
- › Umgebungstemperatur: < 32°C
- › tägliche Warenbeschickung < 250 kg/m<sup>3</sup>
- › täglicher Betrieb < 18 h

passend für Kühlzellen:	Temperatur:	Artikel-Nr.:	Preis:
661030-661036, 661038-661039 661041, 661043-661052	-5/+5°C	<b>665013</b>	<b>1.399,00 €</b>
661037, 661040	-5/+5°C	<b>665014</b>	<b>1.499,00 €</b>
661042, 661055	-5/+5°C	<b>665015</b>	<b>1.499,00 €</b>

## Huckepack-Tiefkühlaggregate, steckerfertig

passend für Tiefkühlzellen:	Temperatur:	Artikel-Nr.:	Preis:
661045-661046, 661048-661049, 661051, 661054	-18/-25°C	<b>666019</b>	<b>1.799,00 €</b>
661050, 661052-661053, 661055	-18/-25°C	<b>666020</b>	<b>1.990,00 €</b>



## Decken-Kühlaggregate, steckerfertig

- › automatische Tauwasserverdunstung und Heißgasabtauung
- › Kältemittel R404A
- › Temperaturbereich: -5/+5°C
- › Umgebungstemperatur: < 32°C
- › tägliche Warenbeschickung < 250 kg/m<sup>3</sup>
- › täglicher Betrieb < 18 h

passend für Kühlzellen:	Temperatur:	Artikel-Nr.:	Preis:
661030-661039, 661041, 661043-661051	-5/+5°C	<b>665019</b>	<b>1.690,00 €</b>
661040, 661042, 661052-661053, 661055	-5/+5°C	<b>665020</b>	<b>1.775,00 €</b>

## Decken-Tiefkühlaggregate, steckerfertig

passend für Tiefkühlzellen:	Temperatur:	Artikel-Nr.:	Preis:
661043	-18/-25°C	<b>666025</b>	<b>2.260,00 €</b>
661044-661049, 661051, 661054	-18/-25°C	<b>666026</b>	<b>2.270,00 €</b>
661043, 661050	-18/-25°C	<b>666027</b>	<b>2.795,00 €</b>
661055	-18/-25°C	<b>666028</b>	<b>2.990,00 €</b>



## Mini Kühlzelle

- › Temperaturbereich: +2/+10°C
- › außen: plastifiziert
- › innen: plastifiziert, Boden: AISI 304
- › Isolierung: 60 mm / 50 mm (SLIM)
- › Magnetdichtung auf 4 Seiten
- › Touch Steuerung: High Performance
- › abnehmbare Frontplatte für leichte Wartung
- › Monoblock Einheit
- › Abtauautomatik und Tauwasserverdunstung
- › Kühlmittel: R404

B x T x H/mm:	Liter:	Anschlusswert:	Artikel-Nr.:	Preis:
955 x 800 x 2150	1080	230 V / 0,41 kW	<b>663004</b>	<b>1.890,00 €</b>
975 x 1046 x 2165	1240	230 V / 0,42 kW	<b>663005</b>	<b>2.190,00 €</b>



## Auflagevorrichtung für Roste, Edelstahl

Artikel-Nr.:	Preis:
<b>660011</b>	<b>38,00 €</b>

## Rost, verzinkt

B x T/mm:	passend für:	Artikel-Nr.:	Preis:
827 x 870	663005	<b>660012</b>	<b>53,00 €</b>
640 x 830	663004	<b>660013</b>	<b>45,00 €</b>

## Rampe, Edelstahl

passend für:	Artikel-Nr.:	Preis:
663004-663005	<b>660016</b>	<b>102,00 €</b>

## Aufhängung, Edelstahl

passend für:	Artikel-Nr.:	Preis:
663005	<b>660014</b>	<b>63,00 €</b>
663004	<b>660015</b>	<b>57,00 €</b>



## Ausgabe-Elemente, gekühlte Wanne

- › statische Kühlung
- › Temperaturbereich: +4/+8°C
- › elektronische Steuerung
- › mit automatischer Abtauung
- › verchromtes Stahlgestell auf Rädern mit unterer Holz-Verkleidung
- › mit CNS-Tablettrutsche
- › gerade obere Glasabdeckung und Frontscheibe mit LED-Beleuchtung
- › Kühlwanne max. Behältertiefe: 200 mm

### Farbe: Wenge

B x T x H/mm:	Anschlusswert:	Kapazität:	Artikel-Nr.:	Preis:
1169 x 650 x 1318	230 V / 0,23 kW	3 x GN 1/1	<b>651046</b>	<b>3.158,00 €</b>
1494 x 650 x 1318	230 V / 0,23 kW	4 x GN 1/1	<b>651048</b>	<b>3.536,00 €</b>
2144 x 650 x 1318	230 V / 0,28 kW	6 x GN 1/1	<b>651050</b>	<b>4.473,00 €</b>

### Farbe: Kirsche hell

B x T x H/mm:	Anschlusswert:	Kapazität:	Artikel-Nr.:	Preis:
1169 x 650 x 1318	230 V / 0,23 kW	3 x GN 1/1	<b>651047</b>	<b>3.158,00 €</b>
1494 x 650 x 1318	230 V / 0,23 kW	4 x GN 1/1	<b>651049</b>	<b>3.536,00 €</b>
2144 x 650 x 1318	230 V / 0,28 kW	6 x GN 1/1	<b>651051</b>	<b>4.473,00 €</b>

## Ausgabe-Elemente, gekühlte Platte

- › statische Kühlung,
- › Temperaturbereich: +4/+8°C
- › elektronische Steuerung
- › mit automatischer Abtauung
- › verchromtes Stahlgestell auf Rädern mit unterer Holz-Verkleidung
- › mit CNS-Tablettrutsche
- › gerade obere Glasabdeckung und Frontscheibe
- › mit LED-Beleuchtung
- › Kühlplatte max. Tiefe: 20 mm

### Farbe: Wenge

B x T x H/mm:	Anschlusswert:	Kapazität:	Artikel-Nr.:	Preis:
1169 x 650 x 1318	230 V / 0,23 kW	3 x GN 1/1	<b>651052</b>	<b>2.999,00 €</b>
1494 x 650 x 1318	230 V / 0,23 kW	4 x GN 1/1	<b>651054</b>	<b>3.374,00 €</b>

### Farbe: Kirsche hell

B x T x H/mm:	Anschlusswert:	Kapazität:	Artikel-Nr.:	Preis:
1169 x 650 x 1318	230 V / 0,23 kW	3 x GN 1/1	<b>651053</b>	<b>2.999,00 €</b>
1494 x 650 x 1318	230 V / 0,23 kW	4 x GN 1/1	<b>651055</b>	<b>3.374,00 €</b>



## Self-Service-Kühlvitrinen in diversen Ausführungen auf Anfrage

- › Temperatur: +4/+8° C
- › Umlufkühlung
- › 3 Glas-Zwischenböden
- › LED-Beleuchtung
- › max. Behältertiefe: 200 mm
- › Bedienseite Schiebetüren
- › mit CNS-Tablettrutsche
- › siehe Katalog 2016 (Seite 234-235, 240-241)





## Ausgabe-Elemente, beheizte Wanne, Bain-Marie

- › Temperaturbereich: +30/+90°C
- › elektronische Steuerung
- › verchromtes Stahlgestell auf Rädern mit unterer Holz-Verkleidung
- › mit CNS-Tablettrutsche
- › gerade obere Glasabdeckung und Frontscheibe mit Halogen-Wärmelampen
- › Wanne max. Behältertiefe: 200 mm
- › manuelle Wasserbefüllung / mit Überlauf und Ablaufrohr
- › mit Trockengehschutz

### Farbe: Wenge

B x T x H/mm:	Anschlusswert:	Kapazität:	Artikel-Nr.:	Preis:
1169 x 650 x 1318	230 V / 2,20 kW	3 x GN 1/1	<b>651056</b>	<b>3.599,00 €</b>
1494 x 650 x 1318	230 V / 3,05 kW	4 x GN 1/1	<b>651058</b>	<b>4.066,00 €</b>
2144 x 650 x 1318	400 V / 4,40 kW	6 x GN 1/1	<b>651130</b>	<b>5.242,00 €</b>

### Farbe: Kirsche hell

B x T x H/mm:	Anschlusswert:	Kapazität:	Artikel-Nr.:	Preis:
1169 x 650 x 1318	230 V / 2,20 kW	3 x GN 1/1	<b>651057</b>	<b>3.599,00 €</b>
1494 x 650 x 1318	230 V / 3,05 kW	4 x GN 1/1	<b>651059</b>	<b>4.066,00 €</b>
2144 x 650 x 1318	400 V / 4,40 kW	6 x GN 1/1	<b>651131</b>	<b>5.242,00 €</b>



## Ausgabe-Elemente, Ceran-Platte beheizt

- › Temperaturbereich: +60/+100°C
- › elektronische Steuerung
- › verchromtes Stahlgestell auf Rädern mit unterer Holz-Verkleidung
- › mit CNS-Tablettrutsche
- › gerade obere Glasabdeckung und Frontscheibe mit Halogen-Wärmelampen

### Farbe: Wenge

B x T x H/mm:	Anschlusswert:	Kapazität:	Artikel-Nr.:	Preis:
1169 x 650 x 1318	230 V / 1,55 kW	3 x GN 1/1	<b>651060</b>	<b>3.599,00 €</b>
1494 x 650 x 1318	230 V / 2,19 kW	4 x GN 1/1	<b>651062</b>	<b>4.093,00 €</b>

### Farbe: Kirsche hell

B x T x H/mm:	Anschlusswert:	Kapazität:	Artikel-Nr.:	Preis:
1169 x 650 x 1318	230 V / 1,55 kW	3 x GN 1/1	<b>651061</b>	<b>3.599,00 €</b>
1494 x 650 x 1318	230 V / 2,19 kW	4 x GN 1/1	<b>651063</b>	<b>4.093,00 €</b>

Alle Geräte dieser Serie werden ohne vormontierte Aufbauten und Tablettrutschen geliefert. Montageaufwand ist zusätzlich zu berücksichtigen.

## Ausgabe-Anfahrelemente, mit LED-Beleuchtung

- › mit CNS-Arbeitsplatte
- › mit Aussparung: 1300 x 600 mm
- › verchromtes Stahlgestell auf Rädern
- › mit unterer Holz-Verkleidung
- › mit CNS-Tablettrutsche
- › gerade obere Glasabdeckung
- › inkl. 1 x 230 V / 2,5 kW Steckdose, seitlich

### Farbe: Wenge

B x T x H/mm:	Anschlusswert:	Beleuchtung:	Artikel-Nr.:	Preis:
1819 x 760 x 1318	230 V / 2,60 kW	LED	<b>651068</b>	<b>3.228,00 €</b>
1819 x 760 x 1318	230 V / 3,55 kW	Halogen	<b>651070</b>	<b>3.352,00 €</b>

### Farbe: Kirsche hell

B x T x H/mm:	Anschlusswert:	Beleuchtung:	Artikel-Nr.:	Preis:
1819 x 760 x 1318	230 V / 2,60 kW	LED	<b>651069</b>	<b>3.228,00 €</b>
1819 x 760 x 1318	230 V / 3,55 kW	Halogen	<b>651071</b>	<b>3.352,00 €</b>



## Ausgabe-Neutralelemente

- › mit CNS-Arbeitsplatte
- › verchromtes Stahlgestell auf Rädern
- › mit unterer Holz-Verkleidung
- › mit CNS-Tablettrutsche

### Farbe: Wenge

B x T x H/mm:	Anschlusswert:	Kapazität:	Artikel-Nr.:	Preis:
1169 x 650 x 880	-	3 x GN 1/1	<b>651064</b>	<b>2.141,00 €</b>
1494 x 650 x 880	-	4 x GN 1/1	<b>651066</b>	<b>2.470,00 €</b>

### Farbe: Kirsche hell

B x T x H/mm:	Anschlusswert:	Kapazität:	Artikel-Nr.:	Preis:
1169 x 650 x 880	-	3 x GN 1/1	<b>651065</b>	<b>2.141,00 €</b>
1494 x 650 x 880	-	4 x GN 1/1	<b>651067</b>	<b>2.470,00 €</b>





## Büfett-Elemente, gekühlte Wanne

- › statische Kühlung
- › Temperaturbereich: +4/+8°C
- › elektronische Steuerung
- › mit automatischer Abtauung
- › verchromtes Stahlgestell auf Rädern
- › mit unterem Holz-Ablageboden
- › gebogene obere Glasabdeckung mit LED-Beleuchtung
- › Kühlwanne max. Behältertiefe: 200 mm

### Farbe: Wenge

B x T x H/mm:	Anschlusswert:	Kapazität:	Artikel-Nr.:	Preis:
1169 x 650 x 1318	230 V / 0,23 kW	3 x GN 1/1	<b>651015</b>	<b>2.426,00 €</b>
1494 x 650 x 1318	230 V / 0,23 kW	4 x GN 1/1	<b>651016</b>	<b>2.590,00 €</b>
2144 x 650 x 1318	230 V / 0,28 kW	6 x GN 1/1	<b>651017</b>	<b>3.242,00 €</b>

### Farbe: Kirsche hell

B x T x H/mm:	Anschlusswert:	Kapazität:	Artikel-Nr.:	Preis:
1169 x 650 x 1318	230 V / 0,23 kW	3 x GN 1/1	<b>651032</b>	<b>2.426,00 €</b>
1494 x 650 x 1318	230 V / 0,23 kW	4 x GN 1/1	<b>651033</b>	<b>2.590,00 €</b>
2144 x 650 x 1318	230 V / 0,28 kW	6 x GN 1/1	<b>651034</b>	<b>3.242,00 €</b>

## Büfett-Elemente, beheizte Wanne, Bain-Marie

- › Temperaturbereich: +30/+90°C
- › elektronische Steuerung
- › verchromtes Stahlgestell auf Rädern mit unterem Holz-Ablageboden
- › gebogene obere Glasabdeckung mit Halogen-Wärmelampen
- › Wanne max. Behältertiefe: 200 mm
- › manuelle Wasserbefüllung, mit Überlauf und Ablaufrohr
- › mit Trockengehschutz

### Farbe: Wenge

B x T x H/mm:	Anschlusswert:	Kapazität:	Artikel-Nr.:	Preis:
1169 x 650 x 1318	230 V / 2,20 kW	3 x GN 1/1	<b>651020</b>	<b>2.867,00 €</b>
1494 x 650 x 1318	230 V / 3,05 kW	4 x GN 1/1	<b>651021</b>	<b>3.120,00 €</b>
2144 x 650 x 1318	400 V / 4,40 kW	6 x GN 1/1	<b>651022</b>	<b>3.999,00 €</b>

### Farbe: Kirsche hell

B x T x H/mm:	Anschlusswert:	Kapazität:	Artikel-Nr.:	Preis:
1169 x 650 x 1318	230 V / 2,20 kW	3 x GN 1/1	<b>651039</b>	<b>2.867,00 €</b>
1494 x 650 x 1318	230 V / 3,05 kW	4 x GN 1/1	<b>651040</b>	<b>3.120,00 €</b>
2144 x 650 x 1318	400 V / 4,40 kW	6 x GN 1/1	<b>651041</b>	<b>3.999,00 €</b>



## Büfett-Elemente, trockenbeheizte Wanne

- › Temperaturbereich: +30/+90°C
- › elektronische Steuerung
- › verchromtes Stahlgestell auf Rädern
- › mit unterem Holz-Ablageboden
- › gebogene obere Glasabdeckung
- › mit Halogen-Wärmelampen
- › Wanne max. Behältertiefe: 200 mm

### Farbe: Wenge

B x T x H/mm:	Anschlusswert:	Kapazität:	Artikel-Nr.:	Preis:
1169 x 650 x 1318	230 V / 2,20 kW	3 x GN 1/1	<b>651027</b>	<b>2.867,00 €</b>
1494 x 650 x 1318	230 V / 3,05 kW	4 x GN 1/1	<b>651023</b>	<b>3.120,00 €</b>

### Farbe: Kirsche hell

B x T x H/mm:	Anschlusswert:	Kapazität:	Artikel-Nr.:	Preis:
1169 x 650 x 1318	230 V / 2,20 kW	3 x GN 1/1	<b>651042</b>	<b>2.867,00 €</b>
1494 x 650 x 1318	230 V / 3,05 kW	4 x GN 1/1	<b>651043</b>	<b>3.120,00 €</b>





## Büfett-Element, gekühlte Platte

- › statische Kühlung
- › Temperaturbereich: +4/+8°C
- › elektronische Steuerung
- › mit automatischer Abtauung
- › verchromtes Stahlgestell auf Rädern
- › mit unterem Holz-Ablageboden
- › gebogene obere Glasabdeckung
- › mit LED-Beleuchtung
- › Kühlplatte max. Tiefe: 20 mm

### Farbe: Wenge

B x T x H/mm:	Anschlusswert:	Kapazität:	Artikel-Nr.:	Preis:
1169 x 650 x 1318	230 V / 0,23 kW	3 x GN 1/1	<b>651025</b>	<b>2.273,00 €</b>
1494 x 650 x 1318	230 V / 0,23 kW	4 x GN 1/1	<b>651018</b>	<b>2.427,00 €</b>



### Farbe: Kirsche hell

B x T x H/mm:	Anschlusswert:	Kapazität:	Artikel-Nr.:	Preis:
1169 x 650 x 1318	230 V / 0,23 kW	3 x GN 1/1	<b>651035</b>	<b>2.273,00 €</b>
1494 x 650 x 1318	230 V / 0,23 kW	4 x GN 1/1	<b>651036</b>	<b>2.427,00 €</b>



## Büfett-Element, Ceran-Platte, beheizt

- › Temperaturbereich: +60/+100°C
- › elektronische Steuerung
- › verchromtes Stahlgestell auf Rädern
- › mit unterem Holz-Ablageboden
- › gebogene obere Glasabdeckung
- › mit Halogen-Wärmelampen

### Farbe: Wenge

B x T x H/mm:	Anschlusswert:	Kapazität:	Artikel-Nr.:	Preis:
1169 x 650 x 1318	230 V / 1,55 kW	3 x GN 1/1	<b>651028</b>	<b>2.867,00 €</b>
1494 x 650 x 1318	230 V / 2,19 kW	4 x GN 1/1	<b>651024</b>	<b>3.147,00 €</b>



### Farbe: Kirsche hell

B x T x H/mm:	Anschlusswert:	Kapazität:	Artikel-Nr.:	Preis:
1169 x 650 x 1318	230 V / 1,55 kW	3 x GN 1/1	<b>651044</b>	<b>2.867,00 €</b>
1494 x 650 x 1318	230 V / 2,19 kW	4 x GN 1/1	<b>651045</b>	<b>3.147,00 €</b>

Alle Geräte dieser Serie werden ohne vormontierte Aufbauten und Tabletrutschen geliefert. Montageaufwand ist zusätzlich zu berücksichtigen.



## Weinkühlschrank, 21 Flaschen

- › obere Zone 6 Flaschen +7/+18°C
- › untere Zone 15 Flaschen +10/+18°C
- › Weinlagerschrank mit Peltier-Kältetechnik
- › zwei Zonen für Weißwein und Rotwein
- › Temperatur je Zone regelbar
- › blaue LED-Beleuchtung, zuschaltbar
- › herausnehmbare Holzlagerböden
- › Edelstahltür mit Glaseinsatz
- › zwei Kühlsysteme
- › leise und vibrationsarm

B x T x H/mm:	Anschlusswert:	Artikel-Nr.:	Preis:
340 x 555 x 830	230 V / 0,14 kW	<b>627006</b>	<b>333,00 €</b>



## Weinkühlschrank, 12 Flaschen

- › obere Zone 6 Flaschen +7/+18°C
- › untere Zone 6 Flaschen +7/+18°C
- › Weinlagerschrank mit Peltier-Kältetechnik
- › zwei Zonen für Weißwein und Rotwein
- › Temperatur je Zone regelbar
- › blaue LED-Beleuchtung, zuschaltbar
- › herausnehmbare Holzlagerböden
- › Edelstahltür mit Glaseinsatz
- › zwei Kühlsysteme
- › leise und vibrationsarm

B x T x H/mm:	Anschlusswert:	Artikel-Nr.:	Preis:
340 x 555 x 535	230 V / 0,14 kW	<b>627004</b>	<b>265,00 €</b>



## Einbau-Weinkühlschrank, 18 Flaschen

- › 1 Zone 18 Flaschen +5/+22°C
- › mit Kompressortechnik
- › Temperatur je Zone regelbar
- › durch aktive Lüfter gleichmäßige Temperaturverteilung
- › Isolier-Sicherheitsglas mit UV-Filter für optimalen Aromaschutz
- › Innenbeleuchtung zuschaltbar
- › Edelstahlfront mit Doppel-Glaseinsatz
- › kugelgelagerte Auszüge mit Holzlagerböden
- › leise und vibrationsarm

B x T x H/mm:	Anschlusswert:	Artikel-Nr.:	Preis:
557 x 522 x 441	230 V / 0,14 kW	<b>627015</b>	<b>499,00 €</b>





## Weinkühlschrank, 12 Flaschen

- › 1 Zone, 12 Flaschen, +5/+22°C
- › mit Kompressortechnik
- › durch aktive Lüfter gleichmäßige Temperaturverteilung
- › Isolier-Sicherheitsglas mit UV-Filter für optimalen Aromaschutz
- › Innenbeleuchtung zuschaltbar
- › kugelgelagerte Auszüge mit Holzlagerböden
- › leise und vibrationsarm

B x T x H/mm:	Anschlusswert:	Artikel-Nr.:	Preis:
395 x 505 x 490	230 V / 0,14 kW	<b>627012</b>	<b>399,00 €</b>



## Weinkühlschrank, 38 Flaschen

- › 2 Zonen, 38 Flaschen, +5/+22°C
- › Temperatur je Zone regelbar
- › mit Kompressortechnik
- › durch aktive Lüfter gleichmäßige Temperaturverteilung
- › Isolier-Sicherheitsglas mit UV-Filter für optimalen Aromaschutz
- › Innenbeleuchtung zuschaltbar
- › kugelgelagerte Auszüge mit Holzlagerböden
- › leise und vibrationsarm

B x T x H/mm:	Anschlusswert:	Artikel-Nr.:	Preis:
400 x 580 x 1025	230 V / 0,14 kW	<b>627013</b>	<b>729,00 €</b>



## Weinkühlschrank, 66 Flaschen

- › 2 Zonen, 66 Flaschen, +5/+22°C
- › Temperatur je Zone regelbar
- › mit Kompressortechnik
- › durch aktive Lüfter gleichmäßige Temperaturverteilung
- › Isolier-Sicherheitsglas mit UV-Filter für optimalen Aromaschutz
- › Innenbeleuchtung zuschaltbar
- › kugelgelagerte Auszüge mit Holzlagerböden
- › leise und vibrationsarm

B x T x H/mm:	Anschlusswert:	Artikel-Nr.:	Preis:
595 x 580 x 1025	230 V / 0,14 kW	<b>627014</b>	<b>879,00 €</b>

## Weinkühlschrank, 43 Flaschen

- › 1 Zone, 43 Flaschen, +5/+22°C
- › mit Kompressortechnik
- › durch aktive Lüfter gleichmäßige Temperaturverteilung
- › Isolier-Sicherheitsglas mit UV-Filter für optimalen Aromaschutz
- › Innenbeleuchtung zuschaltbar
- › kugelgelagerte Auszüge mit Holzlagerböden
- › leise und vibrationsarm

B x T x H/mm:	Anschlusswert:	Artikel-Nr.:	Preis:
400 x 580 x 1025	230 V / 0,23 kW	<b>627007</b>	<b>649,00 €</b>



## Weinkühlschrank, 180 Flaschen

- › 2 Zonen, 180 Flaschen, +5/+22°C
- › Temperatur je Zone regelbar
- › mit Kompressortechnik
- › durch aktive Lüfter gleichmäßige Temperaturverteilung
- › 3-fach-Isolier-Sicherheitsglas mit UV-Filter für optimalen Aromaschutz
- › Innenbeleuchtung zuschaltbar
- › kugelgelagerte Auszüge mit Holzlagerböden
- › leise und vibrationsarm

B x T x H/mm:	Anschlusswert:	Artikel-Nr.:	Preis:
595 x 680 x 1840	230 V / 0,12 kW	<b>627011</b>	<b>1.369,00 €</b>





## Weinkühlschrank, 24 Flaschen

- › 2 Zonen, 180 Flaschen, +5/+22°C
- › Temperatur je Zone regelbar
- › mit Kompressortechnik
- › durch aktive Lüfter gleichmäßige Temperaturverteilung
- › 3-fach-Isolier-Sicherheitsglas mit UV-Filter für optimalen Aromaschutz
- › Innenbeleuchtung zuschaltbar
- › kugelgelagerte Auszüge mit Holzlagerböden
- › leise und vibrationsarm

B x T x H/mm:	Anschlusswert:	Artikel-Nr.:	Preis:
395 x 495 x 785	230 V / 0,08 kW	<b>627008</b>	<b>589,00 €</b>



## Weinkühlschrank, 38 Flaschen

- › 2 Zonen, 38 Flaschen, +5/+22°C
- › Temperatur je Zone regelbar
- › mit Kompressortechnik
- › durch aktive Lüfter gleichmäßige Temperaturverteilung
- › 3-fach-Isolier-Sicherheitsglas mit UV-Filter für optimalen Aromaschutz
- › Innenbeleuchtung zuschaltbar
- › kugelgelagerte Auszüge mit Holzlagerböden
- › leise und vibrationsarm

B x T x H/mm:	Anschlusswert:	Artikel-Nr.:	Preis:
395 x 580 x 1020	230 V / 0,12 kW	<b>627009</b>	<b>699,00 €</b>



## Weinkühlschrank, 66 Flaschen

- › 2 Zonen, 66 Flaschen, +5/+22°C
- › Temperatur je Zone regelbar
- › mit Kompressortechnik
- › durch aktive Lüfter gleichmäßige Temperaturverteilung
- › 3-fach-Isolier-Sicherheitsglas mit UV-Filter für optimalen Aromaschutz
- › Innenbeleuchtung zuschaltbar
- › kugelgelagerte Auszüge mit Holzlagerböden
- › leise und vibrationsarm

B x T x H/mm:	Anschlusswert:	Artikel-Nr.:	Preis:
595 x 580 x 1020	230 V / 0,12 kW	<b>627010</b>	<b>849,00 €</b>



## Getränkemixer für 1,5 l mit zwei Geschwindigkeiten

- › Geschwindigkeit: 13.000-16.000 U/min.
- › Gehäuse: Edelstahl
- › Mikroschalter am Deckel
- › Becher: Lexan
- › Edelstahlmesser: abnehmbar, 6 Klingen

B x T x H/mm: 175 x 230 x 460  
Anschlusswert: 230 V / 0,60 kW  
Artikel-Nr.: **721010**

Preis: **290,00 €**



## Getränkemixer für 0,8 l

- › Geschwindigkeit: 15.000 U/min.
- › für Frappés, Cocktails, Sorbets usw.
- › Korpus: Edelstahl und Aluminium mit Kunststoff-Einsätzen
- › Auto-Start nur bei eingesetztem Becher

B x T x H/mm: 170 x 190 x 490  
Anschlusswert: 230 V / 0,15 kW  
Artikel-Nr.: **721011**

Preis: **239,00 €**



## Getränkemixer für 2 x 0,8 l

- › Geschwindigkeit: 15.000 U/min.
- › für Frappés, Cocktails, Sorbets usw.
- › Korpus: Edelstahl und Aluminium mit Kunststoff-Einsätzen
- › Auto-Start nur bei eingesetztem Becher

B x T x H/mm: 300 x 190 x 490  
Anschlusswert: 230 V / 2 x 0,15 kW  
Artikel-Nr.: **721012**

Preis: **420,00 €**



## Eis-Crusher für max. 120 kg/h

- › Geschwindigkeit: 900 U/min.
- › Korpus in lackierter Alu-Legierung
- › Mikroschalter am Deckel
- › Becher und Messergruppe aus Edelstahl

B x T x H/mm: 210 x 230 x 460  
Anschlusswert: 230 V / 0,15 kW  
Artikel-Nr.: **715004**

Preis: **450,00 €**



## Zitruspresse mit Pressarm

- › Geschwindigkeit: 1.400 U/min.
- › Korpus: Edelstahl / Kunststoff-Einsätze
- › Presskegel: ABS und lebensmittelecht

B x T x H/mm: 180 x 220 x 350  
Anschlusswert: 230 V / 0,35 kW  
Artikel-Nr.: **723007**

Preis: **474,00 €**



## Zitruspresse mit Spritzschutz

- › Geschwindigkeit: 1.400 U/min.
- › autom. Start-Stopp über Presskegel
- › Korpus: Edelstahl / Kunststoff-Einsätze
- › abnehmbare Wanne, Filter, Presskegel und Spritzschutz
- › alle Anbauteile: Edelstahl

B x T x H/mm: 180 x 220 x 320  
Anschlusswert: 230 V / 0,35 kW  
Artikel-Nr.: **723006**

Preis: **319,00 €**



## Würfeleisbereiter, Vollkegel

- › klarer, fester Vollkegel einzeln geformt, 18 g, 35 x 31 mm
- › Eisproduktion durch Sprühen von Wasser in eine Verdampferplatte
- › Kegel kühlt schnell, verwässert den Drink nur langsam und hält lange
- › Thermostat- und Timersteuerung
- › System für optimale Hygiene, HACCP konform
- › Horizontalverdampfer mit Sprühsystem
- › energiesparende Produktion
- › Frontklappe für einfache Entnahme
- › separater Ein-/Ausschalter
- › Edelstahlausführung in AISI 304, Scotch Brite
- › Maßangaben ohne Füße

### Luftgekühlt, Fußhöhe = 5 mm

Lagerware

B x T x H/mm:	Anschlusswert:	24 h / Vorrat:	Artikel-Nr.:	Preis:
355 x 404 x 590	230 V / 0,32 kW	22 kg / 4 kg	<b>711002</b>	<b>770,00 €</b>
390 x 460 x 610	230 V / 0,35 kW	26 kg / 6 kg	<b>711004</b>	<b>930,00 €</b>
390 x 460 x 690	230 V / 0,37 kW	29 kg / 9 kg	<b>711006</b>	<b>950,00 €</b>

### Wassergekühlt, Fußhöhe = 5 mm

Bestellware 2-3 Wochen

B x T x H/mm:	Anschlusswert:	24 h / Vorrat:	Artikel-Nr.:	Preis:
355 x 404 x 590	230 V / 0,32 kW	22 kg / 4 kg	<b>711003</b>	<b>770,00 €</b>
390 x 460 x 610	230 V / 0,35 kW	26 kg / 6 kg	<b>711005</b>	<b>930,00 €</b>
390 x 460 x 690	230 V / 0,37 kW	29 kg / 9 kg	<b>711007</b>	<b>950,00 €</b>



### Luftgekühlt, Fußhöhe = 110-150 mm

Lagerware

B x T x H/mm:	Anschlusswert:	24 h / Vorrat:	Artikel-Nr.:	Preis:
500 x 580 x 690	230 V / 0,37 kW	35 kg / 16 kg	<b>711008</b>	<b>1.080,00 €</b>
500 x 580 x 690	230 V / 0,45 kW	44 kg / 16 kg	<b>711010</b>	<b>1.170,00 €</b>
500 x 580 x 800	230 V / 0,50 kW	47 kg / 25 kg	<b>711012</b>	<b>1.198,00 €</b>
738 x 600 x 920	230 V / 0,65 kW	67 kg / 40 kg	<b>711014</b>	<b>1.560,00 €</b>
738 x 600 x 920	230 V / 0,80 kW	85 kg / 40 kg	<b>711016</b>	<b>1.658,00 €</b>
738 x 600 x 1020	230 V / 0,85 kW	95 kg / 55 kg	<b>711018</b>	<b>1.740,00 €</b>
840 x 740 x 1075	230 V / 1,05 kW	130 kg / 65 kg	<b>711049</b>	<b>2.250,00 €</b>

### Wassergekühlt, Fußhöhe = 110-150 mm

Bestellware 2-3 Wochen

B x T x H/mm:	Anschlusswert:	24 h / Vorrat:	Artikel-Nr.:	Preis:
500 x 580 x 690	230 V / 0,37 kW	35 kg / 16 kg	<b>711009</b>	<b>1.080,00 €</b>
500 x 580 x 690	230 V / 0,45 kW	44 kg / 16 kg	<b>711011</b>	<b>1.170,00 €</b>
500 x 580 x 800	230 V / 0,50 kW	47 kg / 25 kg	<b>711013</b>	<b>1.198,00 €</b>
738 x 600 x 920	230 V / 0,65 kW	67 kg / 40 kg	<b>711015</b>	<b>1.560,00 €</b>
738 x 600 x 920	230 V / 0,80 kW	85 kg / 40 kg	<b>711017</b>	<b>1.658,00 €</b>
738 x 600 x 1020	230 V / 0,85 kW	95 kg / 55 kg	<b>711019</b>	<b>1.740,00 €</b>
840 x 740 x 1075	230 V / 1,05 kW	130 kg / 65 kg	<b>711050</b>	<b>2.250,00 €</b>

## Würfeisbereiter, Hohlkegel

- › klarer, fester Hohlkegel, 20 g, einzeln geformt, 18 g, 35 x 31 mm
- › Eisproduktion mit Paddelsystem, Verdampferfinger mit Paddelsystem
- › Betrieb auch bei besonders hartem, kalkhaltigem oder unreinem Wasser
- › keine Pumpen und Spritzdüsen und damit wartungsarm, weniger Entkalkungsaufwand
- › Kegel kühlt schnell, verwässert den Drink nur langsam und hält lange
- › Thermostat- und Timersteuerung
- › HACCP konform, energiesparende Produktion
- › Frontklappe für einfachen Entnahme
- › separater Ein-/Ausschalter
- › Edelstahlausführung in AISI 304, Scotch Brite
- › Maßangaben ohne FüÙe



### Luftgekühlt, Fußhöhe = 5 mm

Lagerware

B x T x H/mm:	Anschlusswert:	24 h / Vorrat:	Artikel-Nr.:	Preis:
385 x 468 x 607	230 V / 0,31 kW	25 kg / 4 kg	<b>711021</b>	<b>1.078,00 €</b>
385 x 468 x 687	230 V / 0,31 kW	25 kg / 8 kg	<b>711023</b>	<b>1.094,00 €</b>

### Wassergekühlt, Fußhöhe = 5 mm

Bestellware 2-3 Wochen

B x T x H/mm:	Anschlusswert:	24h / Vorrat:	Artikel-Nr.:	Preis:
385 x 468 x 607	230 V / 0,31 kW	22 kg / 4 kg	<b>711022</b>	<b>1.078,00 €</b>
385 x 468 x 687	230 V / 0,31 kW	25 kg / 8 kg	<b>711024</b>	<b>1.094,00 €</b>

### Luftgekühlt, Fußhöhe = 110-150 mm

Lagerware

B x T x H/mm:	Anschlusswert:	24 h / Vorrat:	Artikel-Nr.:	Preis:
495 x 580 x 687	230 V / 0,31 kW	35 kg / 15 kg	<b>711025</b>	<b>1.284,00 €</b>
495 x 580 x 797	230 V / 0,42 kW	50 kg / 20 kg	<b>711027</b>	<b>1.388,00 €</b>
735 x 596 x 907	230 V / 0,48 kW	75 kg / 30 kg	<b>711029</b>	<b>1.748,00 €</b>

### Wassergekühlt, Fußhöhe = 110-150 mm

Bestellware 2-3 Wochen

B x T x H/mm:	Anschlusswert:	24 h / Vorrat:	Artikel-Nr.:	Preis:
495 x 580 x 687	230 V / 0,31 kW	35 kg / 15 kg	<b>711026</b>	<b>1.284,00 €</b>
495 x 580 x 797	230 V / 0,42 kW	50 kg / 20 kg	<b>711028</b>	<b>1.388,00 €</b>
735 x 596 x 907	230 V / 0,48 kW	75 kg / 30 kg	<b>711030</b>	<b>1.748,00 €</b>





## Flockeisbereiter

- › Eisproduktion in stehenden, doppelwandigem, wartungsfreiem Edelstahlverdampfer mit rotierender Schnecke
- › es entsteht Eis in seiner natürlichsten Form, ca. -0,5°C kalt
- › für Hotel, Restaurant, Sauna, Medizin, Fisch-Lagerung, Supermarkt, Industrie
- › Flockeneis: spezifisches Volumen: 1m<sup>3</sup> / 550 kg
- › VE-Wasser geeignet
- › Thermostat- und Timersteuerung
- › optimale Hygiene, HACCP konform, energiesparende Produktion
- › Frontklappe für einfachen Entnahme
- › separater Ein-/Ausschalter
- › Edelstahlausführung in AISI 304, Scotch Brite
- › Maßangaben ohne FüÙe

### Luftgekühlt, Fußhöhe = 5 mm

Lagerware

B x T x H/mm:	Anschlusswert:	24 h / Vorrat:	Artikel-Nr.:	Preis:
450 x 620 x 680	230 V / 0,42 kW	60 kg / 9 kg	<b>711031</b>	<b>1.950,00 €</b>

### Wassergekühlt, Fußhöhe = 5 mm

Bestellware 2-3 Wochen

B x T x H/mm:	Anschlusswert:	24 h / Vorrat:	Artikel-Nr.:	Preis:
450 x 620 x 680	230 V / 0,42 kW	60 kg / 9 kg	<b>711032</b>	<b>1.950,00 €</b>



### Luftgekühlt, Fußhöhe = 110-150 mm

Lagerware

B x T x H/mm:	Anschlusswert:	24 h / Vorrat:	Artikel-Nr.:	Preis:
500 x 660 x 690	230 V / 0,55 kW	95 kg / 20 kg	<b>711033</b>	<b>2.056,00 €</b>
500 x 660 x 800	230 V / 0,55 kW	95 kg / 30 kg	<b>711035</b>	<b>2.156,00 €</b>
738 x 690 x 920	230 V / 0,65 kW	155 kg / 40 kg	<b>711037</b>	<b>2.390,00 €</b>
738 x 690 x 1020	230 V / 0,65 kW	155 kg / 55 kg	<b>711039</b>	<b>2.390,00 €</b>

### Wassergekühlt, Fußhöhe = 110-150 mm

Bestellware 2-3 Wochen

B x T x H/mm:	Anschlusswert:	24 h / Vorrat:	Artikel-Nr.:	Preis:
500 x 660 x 690	230 V / 0,55 kW	95 kg / 20 kg	<b>711034</b>	<b>2.056,00 €</b>
500 x 660 x 800	230 V / 0,55 kW	95 kg / 30 kg	<b>711036</b>	<b>2.156,00 €</b>
738 x 690 x 920	230 V / 0,65 kW	155 kg / 40 kg	<b>711038</b>	<b>2.390,00 €</b>
738 x 690 x 1020	230 V / 0,65 kW	155 kg / 55 kg	<b>711040</b>	<b>2.390,00 €</b>



## Nuggeteisbereiter

- › Eisproduktion in stehenden, doppelwandigem, wartungsfreiem Edelstahlverdampfer mit rotierender Schnecke und Presskopf
- › für Hotel, Restaurant, Bars, Sauna, Medizin, Fisch-Lagerung, Supermarkt, Industrie
- › Nuggets: 8 x 16 x 7 mm, spezifisches Volumen: 1m<sup>3</sup> / 550 kg
- › VE-Wasser geeignet
- › Thermostat- und Timersteuerung
- › System für optimale Hygiene, HACCP konform
- › energiesparende Produktion
- › Frontklappe für einfachen Entnahme
- › separater Ein-/Ausschalter
- › Edelstahlausführung in AISI 304, Scotch Brite
- › Maßangaben ohne FüÙe



### Luftgekühlt, Fußhöhe = 5 mm

Lagerware

B x T x H/mm:	Anschlusswert:	24 h / Vorrat:	Artikel-Nr.:	Preis:
450 x 620 x 680	230 V / 0,42 kW	55 kg / 10 kg	<b>711041</b>	<b>2.058,00 €</b>

### Wassergekühlt, Fußhöhe = 5 mm

Bestellware 2-3 Wochen

B x T x H/mm:	Anschlusswert:	24 h / Vorrat:	Artikel-Nr.:	Preis:
450 x 620 x 680	230 V / 0,42 kW	55 kg / 10 kg	<b>711042</b>	<b>2.058,00 €</b>

### Luftgekühlt, Fußhöhe = 110-150 mm

Lagerware

B x T x H/mm:	Anschlusswert:	24 h / Vorrat:	Artikel-Nr.:	Preis:
500 x 660 x 690	230 V / 0,55 kW	85 kg / 20 kg	<b>711043</b>	<b>2.215,00 €</b>
738 x 690 x 852	230 V / 0,65 kW	140 kg / 40 kg	<b>711045</b>	<b>2.470,00 €</b>
738 x 690 x 1020	230 V / 0,65 kW	140 kg / 50 kg	<b>711047</b>	<b>2.587,00 €</b>

### Wassergekühlt, Fußhöhe = 110-150 mm

Bestellware 2-3 Wochen

B x T x H/mm:	Anschlusswert:	24 h / Vorrat:	Artikel-Nr.:	Preis:
500 x 660 x 690	230 V / 0,55 kW	85 kg / 20 kg	<b>711044</b>	<b>2.215,00 €</b>
738 x 690 x 852	230 V / 0,65 kW	140 kg / 40 kg	<b>711046</b>	<b>2.470,00 €</b>
738 x 690 x 1020	230 V / 0,65 kW	140 kg / 50 kg	<b>711048</b>	<b>2.587,00 €</b>





## Kaffeemühle mit Zählwerk und automatische Mahlung mit Autostopp

- › Mahlgrad / Menge einstellbar
- › 1.300 U/min., Mahlscheiben: ø 55 mm
- › Behälterkapazität: 1,5 kg

B x T x H/mm: 190 x 310 x 430  
Anschlusswert: 230 V / 0,25 kW  
Artikel-Nr.: **744002**

Preis: **658,00 €**



## Espressomaschine, 1-gruppig manuelle Dosierung

- › 6 l Kupferboiler, bis 9 bar regulierbar
- › 1 Dampfhahn, 1 Heißwasserauslass
- › Festwasseranschluss 3/18"

B x T x H/mm: 490 x 535 x 535  
Anschlusswert: 230 V / 2,70 kW  
Artikel-Nr.: **742017**

Preis: **2.199,00 €**



## Espressomaschine, 1-gruppig programmierbare Dosierung

- › 6 l Kupferboiler, bis 9 bar regulierbar
- › 1 Dampfhahn, 1 Heißwasserauslass
- › Festwasseranschluss 3/18"

B x T x H/mm: 490 x 535 x 535  
Anschlusswert: 230 V / 2,70 kW  
Artikel-Nr.: **742019**

Preis: **2.399,00 €**



## Kaffeesatzschublade für 1-gruppige Maschinen

- › 1 Schublade mit Ausklopfen

B x T x H/mm: 600 x 550 x 140  
Artikel-Nr.: **746001**

Preis: **426,00 €**

## für 2-gruppige Maschinen

- › 2 Schubladen mit Ausklopfen

B x T x H/mm: 800 x 550 x 140  
Artikel-Nr.: **746002**

Preis: **520,00 €**



## Espressomaschine, 2-gruppig manuelle Dosierung

- › 12 l Kupferboiler, bis 9 bar regulierbar
- › 2 Dampfhähne, 1 Heißwasserauslass
- › Festwasseranschluss 3/18"

B x T x H/mm: 700 x 535 x 535  
Anschlusswert: 230 V / 3,40 kW  
Artikel-Nr.: **742018**

Preis: **2.499,00 €**



## Espressomaschine, 2-gruppig programmierbare Dosierung

- › 12 l Kupferboiler, bis 9 bar regulierbar
- › 2 Dampfhähne, 1 Heißwasserauslass
- › Festwasseranschluss 3/18"

B x T x H/mm: 700 x 535 x 535  
Anschlusswert: 230 V / 3,40 kW  
Artikel-Nr.: **742020**

Preis: **2.799,00 €**



## Filterkaffeemaschine Edelstahlgehäuse

- › kompaktes Edelstahlgehäuse mit 1,8 l Glaskanne
- › Warmhalte-Kapazität 2 x 1,8 l
- › kein Wasseranschluss erforderlich
- › Sofortleistung Kaffee: ca. 14 Tassen in 6,5 Minuten

Stundenleistung: 125 Tassen Kaffee  
 B x T x H/mm: 210 x 420 x 463  
 Anschlusswert: 230 V / 2,03 kW  
 Artikel-Nr.: **741001**

Preis: **199,00 €**



## Filterkaffeemaschine Edelstahlgehäuse

- › kompaktes Edelstahlgehäuse
- › für 1,85 oder 2,2 l Isolierkanne
- › inkl. Entkalkungsanzeige
- › kein Wasseranschluss erforderlich
- › Sofortleistung Kaffee: ca. 14 Tassen in 6,5 Minuten
- › Lieferung erfolgt ohne Kanne

Stundenleistung: 125 Tassen Kaffee  
 B x T x H/mm: 210 x 420 x 601  
 Anschlusswert: 230 V / 1,88 kW  
 Artikel-Nr.: **741002**

Preis: **199,00 €**



## Isolierkanne, 1,9 l

- › mit Schraubverschluss

Artikel-Nr.: **740002**

Preis: **78,00 €**



## Isolierkanne, 2,2 l

- › mit Pumpmechanik

Artikel-Nr.: **740003**

Preis: **110,00 €**



## Filterpapier

- › Inhalt je Packung: 100 Filtertüten

Artikel-Nr.: **740004**

Preis: **8,00 €**

## **i** Gläserspüler

- › Einschubhöhe max. 301 mm
- › Spannung wechselbar (400 V / 230 V)
- › Hygienesicherheit durch Thermostopp-Funktion
- › Laufweite: 385 x 385 mm – bis 390 x 390 mm
- › Ausführung in Edelstahl
- › inkl. 1 Drahtkorb mit 4 Stellreihen, max. Glasdurchmesser 85 mm
- › inkl. 2 Besteckköcher
- › 2,5 l Wasserverbrauch/Zyklus bei 3 bar
- › isolierte doppelwandige Tür
- › elektronische Steuerung
- › eingebaute Dosierung für Klarspülmittel
- › Spülzyklen 90/120 Sekunden
- › Tankinhalt: 11 l
- › mit Kunststoff-Schmutzfilter



### Gläserspüler mit Ablaufpumpe und Spülmitteldosierer

B x T x H/mm: 435 x 530 x 700  
 Anschlusswert (werks.): 230 V / 2,20 kW  
 Anschlusswert (konfig.): 400 V / 5,90 kW  
 Artikel-Nr.: **811013**

Preis: **1.786,00 €**



### Gläserspüler mit Ablaufpumpe, Drucksteigerungspumpe, Spülmitteldosierer und Enthärter

B x T x H/mm: 435 x 530 x 700  
 Anschlusswert (werks.): 230 V / 2,20 kW  
 Anschlusswert (konfig.): 400 V / 5,90 kW  
 Artikel-Nr.: **811015**

Preis: **1.995,00 €**

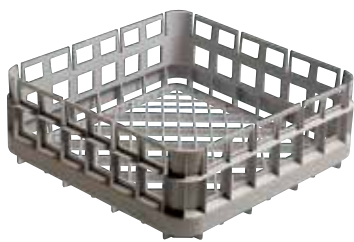

### Universalkorb für Gläserspülmaschinen

B x T x H/mm: 390 x 390 x 150  
 Artikel-Nr.: **816015**

Preis: **53,00 €**

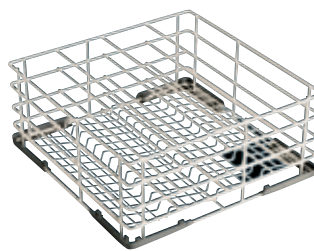

### Eckiger Gläserkorb, 3 Fächer für Gläser bis ø 115 mm

B x T x H/mm: 385 x 385 x 170  
 Artikel-Nr.: **816016**

Preis: **67,00 €**

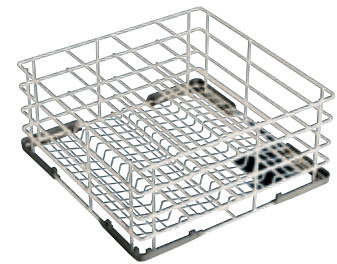

### Eckiger Gläserkorb, 4 Fächer für Gläser bis ø 85 mm

B x T x H/mm: 385 x 385 x 170  
 Artikel-Nr.: **816017**

Preis: **57,00 €**



## Geschirrspüler

B x T x H/mm: 575 x 600 x 830  
 Anschlusswert (werks.): 400 V / 6,00 kW  
 Anschlusswert (konfig.): 230 V / 2,30 kW  
 Artikel-Nr.: **812011**

Preis: **1.870,00 €**



## Geschirrspüler mit Ablaufpumpe

B x T x H/mm: 575 x 600 x 830  
 Anschlusswert (werks.): 400 V / 6,00 kW  
 Anschlusswert (konfig.): 230 V / 2,30 kW  
 Artikel-Nr.: **812012**

Preis: **2.050,00 €**

## Gläserpüler i

- › Einschubhöhe max. 356 mm
- › Spannung wechselbar (400 V / 230 V)
- › Hygienesicherheit durch Thermostopp-Funktion
- › Korbgröße: 500 x 500 mm
- › inkl. 1 Tellerkorb, 1 Universalkorb 500 x 500 mm und 1 Besteckköcher
- › 2,9 l Wasserverbrauch/Zyklus bei 3 bar
- › isolierte doppelwandige Tür
- › elektronische Steuerung
- › eingebaute Dosierung für Klarspülmittel
- › Spülzyklen 60/180 Sekunden
- › Tankinhalt: 25 l



## Geschirrspüler mit Ablaufpumpe, Drucksteigerungspumpe, Spülmitteldosierer und Enthärter

B x T x H/mm: 575 x 600 x 830  
 Anschlusswert (werks.): 400 V / 6,00 kW  
 Anschlusswert (konfig.): 230 V / 2,30 kW  
 Artikel-Nr.: **812015**

Preis: **2.480,00 €**



## Geschirrspüler mit Ablaufpumpe und Spülmitteldosierer

B x T x H/mm: 575 x 600 x 830  
 Anschlusswert (werks.): 400 V / 6,00 kW  
 Anschlusswert (konfig.): 230 V / 2,30 kW  
 Artikel-Nr.: **812013**

Preis: **2.270,00 €**



## CNS-Unterbau für Geschirrspüler

› passend für 812011-812015

B x T x H/mm: 575 x 600 x 380  
 Artikel-Nr.: **810013**

Preis: **178,00 €**



## Durchschub-Spülmaschine

- › Einschubhöhe max. 440 mm
- › eingebauter Glanztrockner-Dosierer
- › inkl. 1 Tellerkorb
- › inkl. 1 Universalkorb 500 x 500 mm
- › inkl. 1 Besteckköcher
- › 2,9 l Wasserverbrauch/Zyklus
- › Waschzyklus 75/150 Sekunden
- › elektronische Steuerung
- › Hauben-Startautomatik
- › Selbstreinigungs-Assistent
- › tiefgezogener 21 l Hygienetank
- › leicht herausnehmbarer Filter
- › Spülarme in Edelstahl
- › Tische nicht im Lieferumfang enthalten

**mit Spülmitteldosierer, Laugenpumpe, Drucksteigerungspumpe und Enthärter**

B x T x H/mm:	Anschlusswert:	Artikel-Nr.:	Preis:
635 x 635 x 1480	400 V / 6,60 kW	<b>813003</b>	<b>3.950,00 €</b>



## Durchschub-Spülmaschine

- › Einschubhöhe max. 440 mm
- › eingebauter Glanztrockner-Dosierer
- › inkl. 1 Tellerkorb
- › inkl. 1 Universalkorb 500 x 500 mm
- › inkl. 1 Besteckköcher
- › 2,9 l Wasserverbrauch/Zyklus
- › Waschzyklus 75/150 Sekunden
- › elektronische Steuerung
- › Hauben-Startautomatik
- › Selbstreinigungs-Assistent
- › tiefgezogener 21 l Hygienetank
- › leicht herausnehmbarer Filter
- › Spülarme in Edelstahl
- › Tische nicht im Lieferumfang enthalten

**mit Spülmitteldosierer und Laugenpumpe**

B x T x H/mm:	Anschlusswert:	Artikel-Nr.:	Preis:
635 x 635 x 1480	400 V / 6,60 kW	<b>813004</b>	<b>3.650,00 €</b>

## Zulauftisch mit Becken und Ablagebord

- › Anbau rechts oder links
- › mit umsteckbarem Spritzschutz
- › Becken: 500 x 400 x 250 mm
- › Ablauf: 1 1/2"
- › höhenverstellbare FüÙe

B x T x H/mm:	Artikel-Nr.:	Preis:
700 x 695 x 860	<b>810019</b>	<b>596,00 €</b>
1100 x 695 x 860	<b>810020</b>	<b>694,00 €</b>

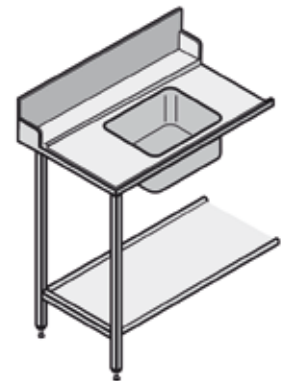

## Ablauftisch mit Ablagebord

- › Anbau rechts oder links
- › höhenverstellbare FüÙe

B x T x H/mm:	Artikel-Nr.:	Preis:
600 x 540 x 860	<b>810031</b>	<b>299,00 €</b>
700 x 540 x 860	<b>810040</b>	<b>343,00 €</b>
1100 x 540 x 860	<b>810032</b>	<b>399,00 €</b>



## Spritzschutz für Ablauftische

B x T x H/mm:	für Zulauftisch:	Artikel-Nr.:	Preis:
700 x 160 x 360	700 mm Länge	<b>810043</b>	<b>90,00 €</b>
1100 x 160 x 360	1100 mm Länge	<b>810046</b>	<b>123,00 €</b>

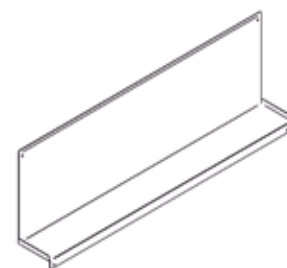

## Wandanschlussblech für Spülmaschine bei Eckaufstellung

Artikel-Nr.:	Preis:
<b>810047</b>	<b>116,00 €</b>



## Spülmaschinenhaube Kastenform

- › inkl. 2 CNS-Filter: 400 x 400 x 25 mm
- › inkl. Kit zur Deckenmontage
- › Fördervolumen max. 1.100 m<sup>3</sup>/h
- › komplett aus Edelstahl 1.4301
- › Ablasshahn 1/2"

B x T x H/mm:	Artikel-Nr.:	Preis:
1000 x 1000 x 450	<b>815002</b>	<b>768,00 €</b>
1200 x 1200 x 450	<b>815003</b>	<b>857,00 €</b>



## Montage-Pauschale für Untertischspülmaschinen

- › Inbetriebnahme und Einweisung, ohne Lieferung
- › inkl. Härtestest des Wassers und Montage Wasserfilter
- › Elektro- und Sanitäranschluss bauseitig durch DVGW zugelassenen Fachbetrieb
- › Gerätestandort innerhalb Liefergebiet (max. 50 km)

Artikel-Nr.:	Preis:
<b>819001</b>	<b>210,00 €</b>

## Montage-Pauschale für Durchschubspülmaschinen

- › Inbetriebnahme und Einweisung, ohne Lieferung
- › inkl. Montage der Zu- und Ablaufische
- › inkl. Härtestest des Wassers und Montage Wasserfilter
- › Elektro- und Sanitäranschluss bauseitig durch DVGW zugelassenen Fachbetrieb
- › Gerätestandort innerhalb Liefergebiet (max. 50 km)

Artikel-Nr.:	Preis:
<b>819002</b>	<b>390,00 €</b>



## Purity 1200 Clean, komplett mit Kartusche

- › Filtermedium filtert die Kalk bildenden Ionen aus dem Wasser
- › teilentsalztes Wasser, wo die Karbonathärte zu hoch und der Mineraliengehalt im Rohwasser niedrig ist
- › Richtwert für die Bewertung des Mineraliengehaltes im entkarbonisierten Wasser ist die Leitfähigkeit, gemessen in  $\mu\text{S}/\text{cm}$
- › Warmwassereignung der Filter bis  $+60^\circ\text{C}$ , spart Energiekosten
- › max. Druck 6,9 bar
- › Betriebstemperatur:  $+4/+60^\circ\text{C}$
- › Filterkapazität bei 10 KH: 12.000 l

B x T x H/mm:	Artikel-Nr.:	Preis:
288 x 255 x 550	<b>831001</b>	<b>820,00 €</b>



## Flexschlauch-Set, Eingang

Artikel-Nr.:	Preis:
<b>830003</b>	<b>46,00 €</b>



## Flexschlauch-Set, Ausgang

Artikel-Nr.:	Preis:
<b>830004</b>	<b>37,00 €</b>

## Flowmeter 100-700A für Purity 1200 Clean / Extra

Artikel-Nr.:	Preis:
<b>830001</b>	<b>96,00 €</b>



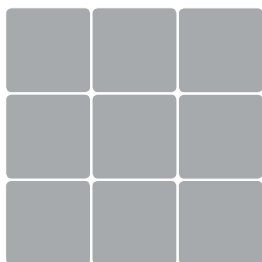

## Gläserkorb, 9 Fächer à 149 x 149 mm – Glas max. ø 148 mm

B x T x H/mm:	Bezeichnung:	Glashöhe/mm:	Artikel-Nr.:	Preis:
500 x 500 x 143	Grundkorb + 1 Extender	90	<b>816041</b>	<b>19,50 €</b>
500 x 500 x 184	Grundkorb + 2 Extender	132	<b>816042</b>	<b>30,00 €</b>
500 x 500 x 225	Grundkorb + 3 Extender	174	<b>816043</b>	<b>40,00 €</b>
500 x 500 x 267	Grundkorb + 4 Extender	216	<b>816044</b>	<b>50,00 €</b>
500 x 500 x 308	Grundkorb + 5 Extender	258	<b>816065</b>	<b>60,00 €</b>

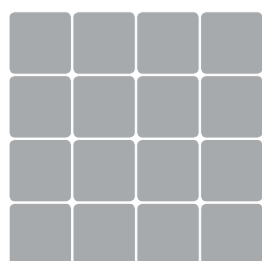

## Gläserkorb, 16 Fächer à 110 x 110 mm – Glas max. ø 109 mm

B x T x H/mm:	Bezeichnung:	Glashöhe/mm:	Artikel-Nr.:	Preis:
500 x 500 x 143	Grundkorb + 1 Extender	90	<b>816045</b>	<b>16,00 €</b>
500 x 500 x 184	Grundkorb + 2 Extender	132	<b>816046</b>	<b>22,00 €</b>
500 x 500 x 225	Grundkorb + 3 Extender	174	<b>816047</b>	<b>28,00 €</b>
500 x 500 x 267	Grundkorb + 4 Extender	216	<b>816048</b>	<b>34,00 €</b>
500 x 500 x 308	Grundkorb + 5 Extender	258	<b>816066</b>	<b>40,00 €</b>

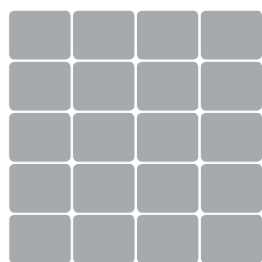

## Gläserkorb, 20 Fächer à 149 x 149 mm – Glas max. ø 98 mm

B x T x H/mm:	Bezeichnung:	Glashöhe/mm:	Artikel-Nr.:	Preis:
500 x 500 x 143	Grundkorb + 1 Extender	92	<b>816073</b>	<b>16,00 €</b>
500 x 500 x 184	Grundkorb + 2 Extender	133	<b>816074</b>	<b>22,00 €</b>
500 x 500 x 225	Grundkorb + 3 Extender	174	<b>816075</b>	<b>28,00 €</b>
500 x 500 x 267	Grundkorb + 4 Extender	215	<b>816076</b>	<b>35,00 €</b>
500 x 500 x 308	Grundkorb + 5 Extender	257	<b>816077</b>	<b>42,00 €</b>

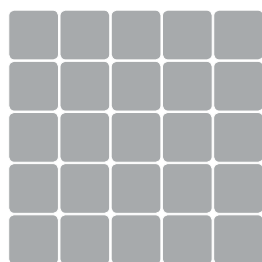

## Gläserkorb, 25 Fächer à 88 x 88 mm – Glas max. ø 87 mm

B x T x H/mm:	Bezeichnung:	Glashöhe/mm:	Artikel-Nr.:	Preis:
500 x 500 x 143	Grundkorb + 1 Extender	90	<b>816049</b>	<b>16,00 €</b>
500 x 500 x 184	Grundkorb + 2 Extender	132	<b>816050</b>	<b>22,00 €</b>
500 x 500 x 225	Grundkorb + 3 Extender	174	<b>816051</b>	<b>28,00 €</b>
500 x 500 x 267	Grundkorb + 4 Extender	216	<b>816052</b>	<b>34,00 €</b>
500 x 500 x 308	Grundkorb + 5 Extender	258	<b>816067</b>	<b>40,00 €</b>

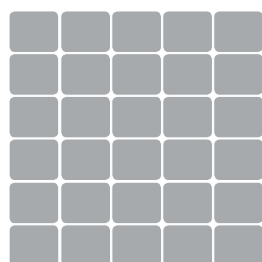

## Gläserkorb, 30 Fächer à 110 x 110 mm – Glas max. ø 79 mm

B x T x H/mm:	Bezeichnung:	Glashöhe/mm:	Artikel-Nr.:	Preis:
500 x 500 x 143	Grundkorb + 1 Extender	90	<b>816078</b>	<b>17,00 €</b>
500 x 500 x 184	Grundkorb + 2 Extender	132	<b>816079</b>	<b>25,00 €</b>
500 x 500 x 225	Grundkorb + 3 Extender	174	<b>816080</b>	<b>33,00 €</b>
500 x 500 x 267	Grundkorb + 4 Extender	216	<b>816081</b>	<b>40,00 €</b>
500 x 500 x 308	Grundkorb + 5 Extender	258	<b>816082</b>	<b>48,00 €</b>

## Gläserkorb, 36 Fächer à 73 x 73 mm – Glas max. ø 72 mm

B x T x H/mm:	Bezeichnung:	Glashöhe/mm:	Artikel-Nr.:	Preis:
500 x 500 x 143	Grundkorb + 1 Extender	90	<b>816053</b>	<b>16,00 €</b>
500 x 500 x 184	Grundkorb + 2 Extender	132	<b>816054</b>	<b>22,00 €</b>
500 x 500 x 225	Grundkorb + 3 Extender	174	<b>816055</b>	<b>29,00 €</b>
500 x 500 x 267	Grundkorb + 4 Extender	216	<b>816056</b>	<b>36,00 €</b>
500 x 500 x 308	Grundkorb + 5 Extender	258	<b>816068</b>	<b>42,00 €</b>



## Gläserkorb, 49 Fächer à 61 x 61 mm – Glas max. ø 60 mm

B x T x H/mm:	Bezeichnung:	Glashöhe/mm:	Artikel-Nr.:	Preis:
500 x 500 x 143	Grundkorb + 1 Extender	90	<b>816057</b>	<b>20,00 €</b>
500 x 500 x 184	Grundkorb + 2 Extender	132	<b>816058</b>	<b>30,00 €</b>
500 x 500 x 225	Grundkorb + 3 Extender	174	<b>816059</b>	<b>40,00 €</b>
500 x 500 x 267	Grundkorb + 4 Extender	216	<b>816060</b>	<b>50,00 €</b>
500 x 500 x 308	Grundkorb + 5 Extender	258	<b>816069</b>	<b>60,00 €</b>

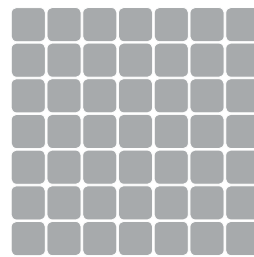

## Clips für Spülkörbe

- › zur Kennzeichnung der Bestückung
- › einfache Erkennung bei Stapelung



### Rotwein

Artikel-Nr.:	<b>810050</b>
Preis:	<b>3,00 €</b>

### Kaffee

Artikel-Nr.:	<b>810054</b>
Preis:	<b>3,00 €</b>

### Weißwein

Artikel-Nr.:	<b>810051</b>
Preis:	<b>3,00 €</b>

### Sekt

Artikel-Nr.:	<b>810055</b>
Preis:	<b>3,00 €</b>



### Wasser (mit Stiel)

Artikel-Nr.:	<b>810052</b>
Preis:	<b>3,00 €</b>

### Bier

Artikel-Nr.:	<b>810049</b>
Preis:	<b>3,00 €</b>

### Wasser (Becher)

Artikel-Nr.:	<b>810053</b>
Preis:	<b>3,00 €</b>



## Korb für Teller und Tablett mit Spezial-Dornen

B x T x H/mm: 500 x 500 x 100  
Artikel-Nr.: **816061**

Preis: **10,50 €**



## Korb für 9 aufrechtstehende Tabletts

B x T x H/mm: 500 x 500 x 100  
Artikel-Nr.: **816070**

Preis: **19,00 €**



## Deckel für Körbe

B x T x H/mm: 500 x 500 x 20  
Artikel-Nr.: **816071**

Preis: **10,00 €**



## Universalkorb für Besteck engmaschiges Bodengitter

B x T x H/mm: 500 x 500 x 100  
Artikel-Nr.: **816062**

Preis: **10,00 €**

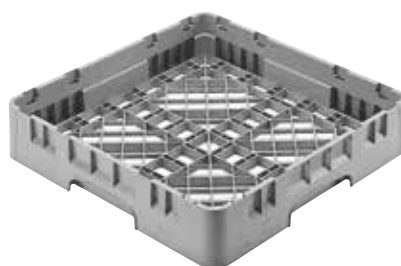

## Universalkorb für Großteile grobmaschiges Bodengitter

B x T x H/mm: 500 x 500 x 100  
Artikel-Nr.: **816063**

Preis: **9,50 €**

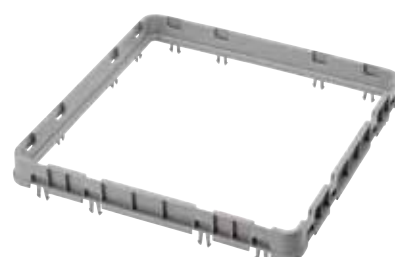

## Extender für Universalkörbe

B x T x H/mm: 500 x 500 x 51  
Artikel-Nr.: **816072**

Preis: **8,00 €**



## Korbroller mit Griff für Geschirrkörbe 500 x 500 mm

› Tragkraft: 159 kg

B x T x H/mm: 545 x 545 x 205  
Artikel-Nr.: **956004**

Preis: **190,00 €**



## Schiebegriff für Korbroller 956001

› Tragkraft 80 kg

B x T x H/mm: 535 x 535 x 192  
Artikel-Nr.: **950001**

Preis: **106,00 €**



## Wand-Korbhalter 160 cm

- › passend für: 6 Körbe
- › in Edelstahl 1.4301
- › wasserdicht verschweißt
- › gebogene Rohre: 2,0 x 2,0 x 0,1 cm
- › abnehmbare Tropfschale
- › inkl. Befestigungsmaterial

B x T x H/mm: 1600 x 450 x 500/650  
Artikel-Nr.: **963002**

Preis: **333,00 €**



## Korbroller für Geschirrkörbe 500 x 500 mm

- › Tragkraft: 159 kg
- › Kunststoffwanne für Tropfwasser
- › 4 Lenkrollen, nicht feststellbar

B x T x H/mm: 545 x 545 x 205  
Artikel-Nr.: **956003**

Preis: **120,00 €**



## Korbroller für Geschirrkörbe 500 x 500 mm

- › Plattformrahmen 30 mm aufgekantet
- › Gesamttragkraft 80 kg
- › 4 Lenkrollen, ø 125 mm, 2 feststellbar

B x T x H/mm: 535 x 535 x 192  
Artikel-Nr.: **956001**

Preis: **135,00 €**



## Wand-Korbhalter 110 cm

- › passend für: 4 Körbe
- › in Edelstahl 1.4301
- › wasserdicht verschweißt
- › gebogene Rohre: 2,0 x 2,0 x 0,1 cm
- › abnehmbare Tropfschale
- › inkl. Befestigungsmaterial

B x T x H/mm: 1100 x 450 x 500/650  
Artikel-Nr.: **963001**

Preis: **282,00 €**



## Sensormischbatterie mit Batteriebetrieb

- › Durchflussmenge ca. 6,5 l/min. (3 bar)
- › max. Wassertemperatur 80°C
- › Druckschläuche 350 mm
- › Eckventilanschluss G 3/8''
- › Sensorempfindlichkeit automatisch
- › Wassernachlaufzeit auf 1 Sekunde voreingestellt (0-10 Sekunden einstellbar)
- › Einlaufzeit und Hygienespülung auf 2 Minuten voreingestellt (0,5-20 Minuten einstellbar)
- › Kurz-Aus 2 Minuten (fixiert)
- › Normen DIN EN 200
- › Batterie 6 V Lithium CRP 2

T x H/mm: 115 x 133  
Artikel-Nr.: **821014**

Preis: **299,00 €**



## Sensormischbatterie mit Netzbetrieb

- › Steckernetzgerät 230 V / 6 V

T x H/mm: 115 x 130  
Artikel-Nr.: **821015**

Preis: **310,00 €**



## Mischbatterie mit Schwenkhahn

- › für ø 30 mm Lochbohrung
- › mit ø 1/2" Gewinde-Anschluss
- › Wasserdurchsatz 26 l/min.

T x H/mm: 250 x 290  
Artikel-Nr.: **821001**

Preis: **56,00 €**

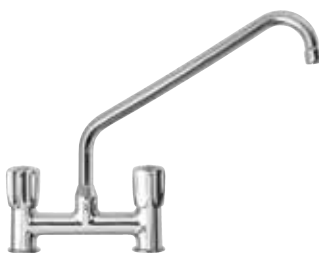

## Mischbatterie mit Schwenkhahn

- › Lochabstand 155 mm
- › für ø 30 mm Lochbohrung
- › mit ø 1/2" Gewinde-Anschluss
- › Wasserdurchsatz 26 l/min.

T x H/mm: 250 x 270  
Artikel-Nr.: **821003**

Preis: **85,00 €**



## Mischbatterie mit Schwenkhahn (Ellebogen-Bedienhebel)

- › für ø 35 mm Lochbohrung
- › mit ø 1/2" Gewinde-Anschluss
- › Wasserdurchsatz 30 l/min.

T x H/mm: 240 x 320  
Artikel-Nr.: **821002**

Preis: **70,00 €**



## Mischbatterie mit Schwenkhahn

- › Schwenkauslauf ø 2,5 mm
- › Lochbohrung ø 30 mm
- › mit ø 1/2" Gewinde-Anschluss
- › Wasserdurchsatz 26 l/min.

T x H/mm: 300 x 1590  
Artikel-Nr.: **821013**

Preis: **174,00 €**



## Geschirr-Waschbrause mit Standmischbatterie und Schwenkhahn

- › Lochabstand 155 mm
- › für Lochbohrung  $\varnothing$  30,0 mm
- › mit  $\varnothing$  1/2" Gewinde-Anschluss
- › inkl. Wandhalterung
- › Wasserdurchsatz 26 + 16 l/min.

T x H/mm: 350 x 1150  
 Artikel-Nr.: **822003**

Preis: **220,00 €**



## Geschirr-Waschbrause mit Standmischbatterie

- › Lochabstand 155 mm
- › mit  $\varnothing$  1/2" Gewinde-Anschluss
- › für Lochbohrung  $\varnothing$  30 mm
- › inkl. Wandhalterung
- › Wasserdurchsatz 26 l/min.

T x H/mm: 350 x 1070  
 Artikel-Nr.: **822001**

Preis: **180,00 €**



## Geschirr-Waschbrause mit Mischbatterie und Schwenkhahn

- › für Lochbohrung  $\varnothing$  30 mm
- › mit  $\varnothing$  1/2" Gewinde-Anschluss
- › inkl. Wandhalterung
- › Wasserdurchsatz 26 + 16 l/min.

T x H/mm: 350 x 1100  
 Artikel-Nr.: **822002**

Preis: **195,00 €**



## Geschirr-Waschbrause mit Mischbatterie

- › mit  $\varnothing$  1/2" Gewinde-Anschluss
- › für Lochbohrung  $\varnothing$  30 mm
- › inkl. Wandhalterung
- › Wasserdurchsatz 26 l/min.

T x H/mm: 350 x 1100  
 Artikel-Nr.: **822004**

Preis: **160,00 €**



## Geschirr-Waschbrause mit Schwenkhahn

- › mit  $\varnothing$  1/2" Gewinde-Anschluss
- › für Lochbohrung  $\varnothing$  30 mm
- › inkl. Wandhalterung
- › Wasserdurchsatz 16 l/min.

T x H/mm: 400 x 1050  
 Artikel-Nr.: **822010**

Preis: **212,00 €**



## Wandbatterie mit Schlauchanschluss und Rückflussverhinderer, 3/4"

- › zum Anschluss von Schlauchaufrollern
- › Zweilochbatterie
- › Wandanschluss  $\varnothing$  1/2"
- › Schlauchanschluss  $\varnothing$  3/4"
- › Wasserdurchfluss 80 l/min.
- › Lochabstand 155 mm

T x H/mm: 150 x 85  
 Artikel-Nr.: **821012**

Preis: **129,00 €**



## Schlauchaufroller autom. mit 3 m Schlauch

- › mit Handbrause und Kunststoffknebel
- › Gehäusekasten in Edelstahl AISI 304
- › Gewindeanschlussstutzen 1/2"
- › max. Wassertemperatur bis 90°C bei 3 bar
- › druckfest bis 6 bar
- › Wasserdurchlaufmenge 10 l/min.
- › mit Rückschlagventil

B x T x H/mm: 64 x 285 x 285  
 Artikel-Nr.: **825001**

Preis: **330,00 €**



## Schlauchaufroller autom. mit 6 m Schlauch

- › mit Handbrause inkl. Schnellanschluss
- › Gehäusekasten in Edelstahl AISI 304
- › Gewindeanschlussstutzen: 1/2"
- › max. Wassertemperatur bis 60°C bei 4 bar
- › druckfest bis 6 bar bei 40°C
- › Wasserdurchlaufmenge 10,5 l/min.
- › mit Rückschlagventil

B x T x H/mm: 80 x 380 x 380  
 Artikel-Nr.: **825006**

Preis: **540,00 €**



## Schlauchaufroller autom. mit 10 m Schlauch

- › mit Spritzpistole inkl. Sicherheitssperrung
- › Korpus in Edelstahl AISI 304
- › Gewindeanschlussstutzen 1/2"
- › max. Wassertemperatur bis 90°C bei 6 bar
- › druckfest bis 10 bar bei 60°C
- › Wasserdurchlaufmenge 40 l/min.
- › mit Rückschlagventil

B x T x H/mm: 120 x 550 x 520  
 Artikel-Nr.: **825007**

Preis: **820,00 €**



## Schlauchaufroller autom. mit 15 m Schlauch

- › mit Spritzpistole inkl. Sicherheitssperrung
- › Korpus in Edelstahl AISI 304
- › Gewindeanschlussstutzen 1/2"
- › max. Wassertemperatur bis 90°C bei 6 bar
- › druckfest bis 10 bar bei 60°C
- › Wasserdurchlaufmenge 40 l/min.
- › mit Rückschlagventil

B x T x H/mm: 120 x 550 x 520  
 Artikel-Nr.: **825008**

Preis: **1.086,00 €**



## Schlauchaufroller autom. mit 20 m Schlauch

- › mit Spritzpistole inkl. Sicherheitssperrung
- › Korpus in Edelstahl AISI 304
- › Gewindeanschlussstutzen 1/2"
- › max. Wassertemperatur bis 90°C bei 6 bar
- › druckfest bis 10 bar bei 60°C
- › Wasserdurchlaufmenge 40 l/min.
- › mit Rückschlagventil

B x T x H/mm: 150 x 520 x 540  
 Artikel-Nr.: **825009**

Preis: **1.184,00 €**





## Warnschild, faltbar

- › mit Aufdruck in englisch, französisch, deutsch und spanisch

B x T x H/mm: 280 x 40 x 600  
 Farbe: gelb  
 Artikel-Nr.: **866003**

Preis: **10,00 €**



## Kentucky-Mop System

- › bestehend aus Mop, Mop-Halter und Stiel
- › leichter Aluminium-Stiel, Länge 1230 mm

B x T x H/mm: 170 x 60 x 1550  
 Farbe: weiß / blau / silber  
 Artikel-Nr.: **867006**

Preis: **11,00 €**



## Kentucky-Mop Kopfteil

- › Garn aus Baumwolle und Synthetik
- › vermeidet das Einlaufen des Materials
- › Gewicht: 420 g

Farbe: weiß  
 Artikel-Nr.: **860014**

Preis: **5,00 €**



## Universal Mop-Presse für 867005

- › für Flach- und Kentucky-Mops bis 420 g
- › aus robustem Polypropylen

B x T x H/mm: 163 x 250 x 510  
 Farbe: grau  
 Artikel-Nr.: **860013**

Preis: **44,00 €**



## Wisch-Wagen mit Mop-Presse

- › 2 abnehmbare Eimer je 18 l
- › Kunststofflenkrollen, farbecht
- › abnehmbare Presse für alle Mop-Arten

B x T x H/mm: 410 x 670 x 500  
 Füllmenge/l: 2 x 18,0  
 Farbe: grau / blau / rot  
 Artikel-Nr.: **867005**

Preis: **117,00 €**



## Wisch-Rolleimer mit Mop-Presse

- › herausnehmbare mittlere Trennwand
- › Kunststofflenkrollen, farbecht
- › abnehmbare Presse für alle Mop-Arten

B x T x H/mm: 280 x 480 x 350  
 Füllmenge/l: 20,0  
 Farbe: blau  
 Artikel-Nr.: **867004**

Preis: **57,00 €**



## Elektrischer Händetrockner, 2500 W, Edelstahl matt

- › CE, ROHS konform und GS zertifiziert
- › spritzwassergeschützt IPx1
- › schneller Automatik-Infrarotsensor
- › Reaktionsradius von 100 mm bis 200 mm
- › Automatik-Aus bei Entfernen der Hände
- › wasser- und feuerfeste Außenschale
- › leiser, kräftiger und langlebiger Motor, 30 m/sec.
- › inkl. Wandmontage-Set

B x T x H/mm:	Anschlusswert:	Artikel-Nr.:	Preis:
270 x 192 x 240	230 V / 2,50 kW	<b>851003</b>	<b>267,00 €</b>



## Elektrischer Händetrockner, 1800 W, Aluminium weiß

- › CE, ROHS konform und GS zertifiziert
- › spritzwassergeschützt IPx1
- › schneller Automatik-Infrarotsensor
- › Reaktionsradius von 100 mm bis 200 mm
- › Automatik-Aus bei Entfernen der Hände
- › wasser- und feuerfeste Außenschale
- › leiser, kräftiger und langlebiger Motor, 17,8 m/sec.
- › inkl. Wandmontage-Set

B x T x H/mm:	Anschlusswert:	Artikel-Nr.:	Preis:
240 x 208 x 268	230 V / 1,80 kW	<b>851002</b>	<b>168,00 €</b>



## Elektrischer Händetrockner, 1000 W, Kunststoff weiß

- › CE, ROHS konform und GS zertifiziert
- › spritzwassergeschützt IPx1
- › schneller Automatik-Infrarotsensor
- › Reaktionsradius von 100 mm bis 200 mm
- › Automatik-Aus bei Entfernen der Hände
- › wasser- und feuerfeste Außenschale
- › leiser, kräftiger und langlebiger Motor, 9,8 m/sec.
- › inkl. Wandmontage-Set

B x T x H/mm:	Anschlusswert:	Artikel-Nr.:	Preis:
210 x 145 x 285	230 V / 1,00 kW	<b>851001</b>	<b>99,00 €</b>



## Handwasch-Ausgussbecken

B x T x H/cm: 500 x 600 x 850  
 Artikel-Nr.: **841001**

Preis: **392,00 €**

B x T x H/mm: 500 x 700 x 850  
 Artikel-Nr.: **841002**

Preis: **392,00 €**



## Handwaschbecken

B x T x H/cm: 500 x 400 x 850  
 Artikel-Nr.: **841004**

Preis: **343,00 €**

## Handwaschbecken i

- › aus Edelstahl
- › zeitgesteuerte Kniebedienung
- › mechanischer Timer mit 7 Sekunden
- › mit Wasserhahn und Aufkantung
- › Mischverhältnis am Eckventil einzustellen
- › Handwasch-Ausgussbecken mit Mischbatterie und Standrohr



## Handwaschbecken

B x T x H/mm: 400 x 400 x 240  
 Artikel-Nr.: **841005**

Preis: **169,00 €**



## Handwaschbecken

B x T x H/mm: 500 x 400 x 240  
 Artikel-Nr.: **841008**

Preis: **195,00 €**



## Handwaschbecken

B x T x H/mm: 480 x 360 x 220  
 Artikel-Nr.: **841006**

Preis: **204,00 €**



## Falhtandtuch-Spender für 400 Tücher, Metall weiß

- › für Handtücher (C/Z) 250 x 100 mm
- › passen für 2 Pakete, bis zu 400 Tücher
- › Vandalismus geschützte Ausführung
- › einfaches Auffüllen und Reinigen
- › mit Sichtfenster für Füllstandskontrolle
- › abschließbar, inkl. Wandmontage-Set

B x T x H/mm: 250 x 120 x 396  
 Artikel-Nr.: **854006**

Preis: **44,00 €**



## Papiertücher weiß, gefaltet

- › 15 x 214 Blatt mit ZZ-Falz, 2 lagig

Artikel-Nr.: **858004**

Preis: **47,00 €**



## Rollenspender für Papierrolle, blau

B x T x H/mm: 646 x 274 x 463  
 Artikel-Nr.: **854005**

Preis: **83,00 €**



## Papierrolle blau, 2-lagig

- › 2 Rollen à 1000 Tücher

Artikel-Nr.: **858001**

Preis: **61,00 €**





## Seifenspender mit Armbedienung, weiß

- › mit Sichtfenster
- › schlagfester Kunststoff
- › abschließbar

B x T x H/mm: 112 x 114 x 291  
 Artikel-Nr.: **853001**

Preis: **55,00 €**



## Seifenspender mit Druckknopf, weiß

- › mit Sichtfenster
- › schlagfester Kunststoff
- › abschließbar

B x T x H/mm: 112 x 114 x 291  
 Artikel-Nr.: **853002**

Preis: **43,00 €**



## Desinfektionsseife

- › DGHM-gelistet
- › 6 Flakons à 1000 ml

Artikel-Nr.: **857006**

Preis: **77,00 €**



## Flüssigseife

- › bis zu 1000 Handwaschvorgänge
- › dermatologisch getestet
- › 6 Flakons à 1000 ml

Artikel-Nr.: **857007**

Preis: **59,00 €**



## Toilettenpapier-Spender rechteckig, Metall weiß

- › für 1 Rolle Standard-Toilettenpapier
- › für 2 Päckchen Faltpapier
- › einfaches Auffüllen und Reinigen
- › mit Sichtfenster für Füllstandskontrolle
- › abschließbar, inkl. Wandmontage-Set

B x T x H/mm: 135 x 115 x 140  
 Artikel-Nr.: **856003**

Preis: **14,00 €**



## Toilettenpapier-Spender rechteckig, Edelstahl matt

- › für 1 Rolle Standard-Toilettenpapier
- › für 2 Päckchen Faltpapier
- › einfaches Auffüllen und Reinigen
- › mit Sichtfenster für Füllstandskontrolle
- › abschließbar, inkl. Wandmontage-Set

B x T x H/mm: 135 x 115 x 140  
 Artikel-Nr.: **856004**

Preis: **20,00 €**



## Toilettenbürste mit Behälter Edelstahl matt

- › geschlossener Behälter für die Bürste
- › inkl. Wandmontage-Set

B x T x H/mm: 95 x 95 x 270  
 Artikel-Nr.: **859002**

Preis: **25,00 €**



## Toilettenbürste mit Behälter Edelstahl matt

- › geschlossener Behälter für die Bürste

B x T x H/mm: 95 x 95 x 270  
 Artikel-Nr.: **859001**

Preis: **16,00 €**



## Toilettenpapier-Spender für 400 m Rolle, Metall weiß

- › für 200 / 400 m Jumbo-Rolle
- › Vandalismus geschützte Ausführung
- › einfaches Auffüllen und Reinigen
- › mit Sichtfenster für Füllstandskontrolle
- › abschließbar, inkl. Wandmontage-Set

B x T x H/mm: 286 x 117 x 286  
 Artikel-Nr.: **856007**

Preis: **24,00 €**



## Toilettenpapier-Spender für 400 m Rolle, Edelstahl matt

- › für 200 / 400 m Jumbo-Rolle
- › Vandalismus geschützte Ausführung
- › einfaches Auffüllen und Reinigen
- › mit Sichtfenster für Füllstandskontrolle
- › abschließbar, inkl. Wandmontage-Set

B x T x H/mm: 286 x 117 x 286  
 Artikel-Nr.: **856006**

Preis: **37,00 €**



## Toilettenpapier-Spender für 200 m Rolle, Edelstahl matt

- › für 200 m Jumbo-Rolle
- › Vandalismus geschützte Ausführung
- › einfaches Auffüllen und Reinigen
- › mit Sichtfenster für Füllstandskontrolle
- › abschließbar, inkl. Wandmontage-Set

B x T x H/mm: 220 x 117 x 220  
 Artikel-Nr.: **856008**

Preis: **29,00 €**



## Kosmetiktuch-Spender für 100 Tücher, Edelstahl poliert

- › für 1 Standard-Box (± 100 Tücher)
- › einfaches Auffüllen und Reinigen
- › inkl. Wandmontage-Set

B x T x H/mm: 260 x 130 x 90  
 Artikel-Nr.: **854008**

Preis: **23,00 €**



## Abfalleimer, 50 l, ø 380 mm mit Deckel

› in Edelstahl, mit Rädern

B x T x H/mm: 380 x 380 x 605  
Artikel-Nr.: **861001**

Preis: **99,00 €**



## Abfalleimer, 95 l, ø 450 mm mit Deckel

› in Edelstahl, mit Rädern

B x T x H/mm: 450 x 450 x 685  
Artikel-Nr.: **861002**

Preis: **129,00 €**



## Abfalleimer, 50 l, ø 380 mm mit Fußpedal und Hub-Deckel

› in Edelstahl, mit Rädern

B x T x H/mm: 380 x 380 x 605  
Artikel-Nr.: **861003**

Preis: **149,00 €**



## Abfalleimer, 95 l, ø 450 mm mit Fußpedal und Hub-Deckel

› in Edelstahl, mit Rädern

B x T x H/mm: 450 x 450 x 685  
Artikel-Nr.: **861004**

Preis: **179,00 €**





## Abfallsackständer für 100 l Säcke, Edelstahl

- › mit Haltering für Abfallsäcke
- › Plattform für Abfallsack
- › Pedal zum handfreien Öffnen
- › 2 Rollen

B x T x H/mm: 450 x 450 x 850  
 Artikel-Nr.: **863001**

Preis: **149,00 €**



## Abfalleimer, 85 l

B x T x H/mm: 573 x 573 x 622  
 Artikel-Nr.: **861096**

Preis: **39,00 €**



## Abfalleimer, 120 l

B x T x H/mm: 654 x 654 x 716  
 Artikel-Nr.: **861097**

Preis: **50,00 €**



## Abfallsackständer für 130 l Säcke, Edelstahl

- › Gummilaschenfixierung für Abfallsäcke
- › Plattform für Abfallsack
- › Pedal zum handfreien Öffnen
- › 2 Rollen mit Bremse

B x T x H/mm: 550 x 425 x 940  
 Artikel-Nr.: **863003**

Preis: **134,00 €**



## Deckel für Abfalleimer 85 l

B x T x H/mm: 538 x 538 x 64  
 Artikel-Nr.: **860017**

Preis: **11,00 €**

## Deckel für Abfalleimer 120 l

B x T x H/mm: 612 x 612 x 68  
 Artikel-Nr.: **860018**

Preis: **16,00 €**



## Rollwagen für Abfalleimer 85 l und 120 l

- › 4 Rollen

B x T x H/mm: 435 x 435 x 225  
 Artikel-Nr.: **860019**

Preis: **80,00 €**

## Treteimer, rechteckig, mit Klappdeckel

- › für den Innenbereich
- › Pedalmechanismus, stabil und geräuschlos
- › überlappender Deckel vermeidet Gerüche
- › glatte Oberflächen und abgerundete Ecken
- › einfache Reinigung und Desinfizierung
- › Polypropylen, robust und haltbar
- › Abfallbehälter in grau und weiß lieferbar
- › verschiedene Deckel-Farbkombinationen möglich
- › inkl. 6 Aufkleber mit Wertstoffpiktogrammen



### Treteimer, 30 l

B x T x H/mm:	Farbe:	Artikel-Nr.:	Preis:
398 x 410 x 435	grau / blau	<b>861038</b>	<b>47,00 €</b>
398 x 410 x 435	grau / grün	<b>861039</b>	<b>47,00 €</b>
398 x 410 x 435	grau / rot	<b>861040</b>	<b>47,00 €</b>
398 x 410 x 435	grau / grau	<b>861041</b>	<b>47,00 €</b>
398 x 410 x 435	grau / gelb	<b>861042</b>	<b>47,00 €</b>
398 x 410 x 435	weiß / blau	<b>861043</b>	<b>47,00 €</b>
398 x 410 x 435	weiß / grün	<b>861044</b>	<b>47,00 €</b>
398 x 410 x 435	weiß / grau	<b>861045</b>	<b>47,00 €</b>
398 x 410 x 435	weiß / weiß	<b>861046</b>	<b>47,00 €</b>
398 x 410 x 435	weiß / rot	<b>861047</b>	<b>47,00 €</b>
398 x 410 x 435	weiß / gelb	<b>861048</b>	<b>47,00 €</b>

### Treteimer, 45 l

B x T x H/mm:	Farbe:	Artikel-Nr.:	Preis:
398 x 410 x 600	grau / blau	<b>861049</b>	<b>61,00 €</b>
398 x 410 x 600	grau / grün	<b>861050</b>	<b>61,00 €</b>
398 x 410 x 600	grau / rot	<b>861051</b>	<b>61,00 €</b>
398 x 410 x 600	grau / grau	<b>861052</b>	<b>61,00 €</b>
398 x 410 x 600	grau / gelb	<b>861053</b>	<b>61,00 €</b>
398 x 410 x 600	weiß / blau	<b>861054</b>	<b>61,00 €</b>
398 x 410 x 600	weiß / grün	<b>861055</b>	<b>61,00 €</b>
398 x 410 x 600	weiß / grau	<b>861056</b>	<b>61,00 €</b>
398 x 410 x 600	weiß / weiß	<b>861057</b>	<b>61,00 €</b>
398 x 410 x 600	weiß / rot	<b>861058</b>	<b>61,00 €</b>
398 x 410 x 600	weiß / gelb	<b>861059</b>	<b>61,00 €</b>

### Treteimer, 70 l

B x T x H/mm:	Farbe:	Artikel-Nr.:	Preis:
412 x 495 x 673	grau / blau	<b>861060</b>	<b>83,00 €</b>
412 x 495 x 673	grau / grün	<b>861061</b>	<b>83,00 €</b>
412 x 495 x 673	grau / rot	<b>861062</b>	<b>83,00 €</b>
412 x 495 x 673	grau / grau	<b>861063</b>	<b>83,00 €</b>
412 x 495 x 673	grau / gelb	<b>861064</b>	<b>83,00 €</b>
412 x 495 x 673	weiß / blau	<b>861065</b>	<b>83,00 €</b>
412 x 495 x 673	weiß / grün	<b>861066</b>	<b>83,00 €</b>
412 x 495 x 673	weiß / grau	<b>861067</b>	<b>83,00 €</b>
412 x 495 x 673	weiß / weiß	<b>861068</b>	<b>83,00 €</b>
412 x 495 x 673	weiß / rot	<b>861069</b>	<b>83,00 €</b>
412 x 495 x 673	weiß / gelb	<b>861070</b>	<b>83,00 €</b>
412 x 495 x 673	gelb / gelb	<b>861082</b>	<b>83,00 €</b>

### Treteimer, 90 l, mit Rollen

B x T x H/mm:	Farbe:	Artikel-Nr.:	Preis:
412 x 500 x 820	grau / blau	<b>861071</b>	<b>109,00 €</b>
412 x 500 x 820	grau / grün	<b>861072</b>	<b>109,00 €</b>
412 x 500 x 820	grau / rot	<b>861073</b>	<b>109,00 €</b>
412 x 500 x 820	grau / grau	<b>861074</b>	<b>109,00 €</b>
412 x 500 x 820	grau / gelb	<b>861075</b>	<b>109,00 €</b>
412 x 500 x 820	weiß / blau	<b>861076</b>	<b>109,00 €</b>
412 x 500 x 820	weiß / grün	<b>861077</b>	<b>109,00 €</b>
412 x 500 x 820	weiß / grau	<b>861078</b>	<b>109,00 €</b>
412 x 500 x 820	weiß / weiß	<b>861079</b>	<b>109,00 €</b>
412 x 500 x 820	weiß / rot	<b>861080</b>	<b>109,00 €</b>
412 x 500 x 820	weiß / gelb	<b>861081</b>	<b>109,00 €</b>

# Abfallbehälter

black



Papier / Karton



Glas

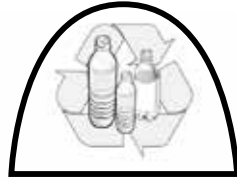

Kunststoff



Organisch

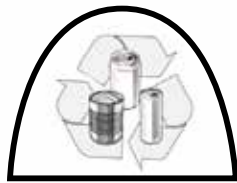

Metall

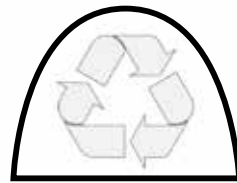

Restmüll

## Wertstoffpiktogramme

› für 861038 - 861082

› verschiedene Aufkleber zum Zuweisen der Abfallart

› Aufkleber: Papier / Karton, Glas, Kunststoff, Organisch, Metall, Restmüll

› jeder Eimer wird mit sechs Aufklebern geliefert



860008 (Deckel)



861083 (Behälter)

## Wertstoffsammler, rechteckig, grau

- › zum Trennen von Abfällen im Innenbereich
- › mit seitlichen Hebegriffen
- › Polypropylen, robust und haltbar
- › 7 verschiedene Deckel als Option
- › inkl. 6 Aufkleber mit Wertstoffpiktogrammen
- › einfache Handhabung und Reinigung

B x T x H/mm:	Füllmenge/l:	Farbe:	Artikel-Nr.:	Preis:
320 x 460 x 580	60,0	grau	<b>861083</b>	<b>35,00 €</b>
320 x 460 x 762	80,0	grau	<b>861084</b>	<b>50,00 €</b>

## Deckelvarianten

B x T x H/mm:	Farbe:	Artikel-Nr.:	Preis:
330 x 455 x 65	grau	<b>860004</b>	<b>19,00 €</b>
330 x 455 x 65	grün	<b>860005</b>	<b>19,00 €</b>
330 x 455 x 65	gelb	<b>860006</b>	<b>19,00 €</b>
330 x 455 x 65	blau	<b>860007</b>	<b>19,00 €</b>
340 x 470 x 220	grau	<b>860008</b>	<b>13,00 €</b>
340 x 470 x 220	grau / gelb	<b>860009</b>	<b>13,00 €</b>
340 x 470 x 220	grau	<b>860010</b>	<b>13,00 €</b>



860004



860005



860006



860007



860009



860010



Papier / Karton



Glas



Kunststoff



Organisch



Metall



Restmüll

## Wertstoffpiktogramme i

- › für 860004 - 860010
- › verschiedene Aufkleber zum Zuweisen der Abfallart
- › Aufkleber: Papier / Karton, Glas, Kunststoff, Organisch, Metall, Restmüll
- › jeder Eimer wird mit sechs Aufklebern geliefert

## Fahrwagen für Behälter 861083 und 861084

- › mit 4 Rädern
- › 2 Räder mit Bremse (gilt nur für 860012)
- › 2 Wagen sind kombinierbar

B x T x H/mm:	Ausführung:	Farbe:	Artikel-Nr.:	Preis:
330 x 440 x 245	Drahtkorb	schwarz	<b>860012</b>	<b>67,00 €</b>
330 x 475 x 150	Kunststoffkorb	schwarz	<b>860016</b>	<b>38,00 €</b>



## Schliesssystem-Set für Deckel 860004 bis 860011

- › verhindert unerlaubten Zugriff
- › 2 Verschlussklappen mit Standardschlüssel
- › Befestigung beidseitig an Griff und Deckel

B x T x H/mm:	Farbe:	Artikel-Nr.:	Preis:
185 x 23 x 60	schwarz	<b>860011</b>	<b>29,00 €</b>





## Abfallbehälter, eckig

- › für alle Schreibtische
- › robuste Kunststoffkonstruktion
- › kratzfeste Oberfläche, einfach zu reinigen
- › feuerhemmend, schmilzt und brennt nicht

B x T x H/mm:	Füllmenge/l:	Farbe:	Artikel-Nr.:	Preis:
170 x 240 x 260	6,6	schwarz	<b>861011</b>	<b>7,00 €</b>
280 x 210 x 310	13,2	schwarz	<b>861012</b>	<b>9,00 €</b>



## Abfallbehälter, rund, perforiert

- › Gummiring zum Schutz von Bodenbelägen
- › auch als Wäschekorb einsetzbar

B x T x H/mm:	Füllmenge/l:	Farbe:	Artikel-Nr.:	Preis:
205 x 205 x 295	10,0	Edelstahl poliert	<b>861022</b>	<b>20,00 €</b>



## Schwingdeckeleimer, eckig

- › für Büro, Küche etc.
- › doppelter Rand verdeckt den Müllbeutel
- › große Öffnung für einfache Abfallentsorgung
- › aufklappbarer, abnehmbarer Deckel
- › Griffe zur einfachen Handhabung
- › abgerundete Ecken und glatte Oberflächen
- › einfache Reinigung

B x T x H/mm:	Füllmenge/l:	Farbe:	Artikel-Nr.:	Preis:
246 x 198 x 373	10,0	weiß	<b>861091</b>	<b>8,00 €</b>
346 x 278 x 511	25,0	weiß	<b>861092</b>	<b>13,00 €</b>
406 x 340 x 668	50,0	weiß	<b>861093</b>	<b>19,00 €</b>
340 x 280 x 440	25,0	grau	<b>861013</b>	<b>20,00 €</b>
450 x 370 x 610	40,0	grau	<b>861014</b>	<b>28,00 €</b>

## Abfallbehälter mit Trennsystem, rund

- › für Büros, Krankenhäuser und Hotelzimmer
- › zur Trennung von kleinen Abfällen
- › inkl. 3 Inneneimer á 3 l
- › Fassungsvermögen passend für 5 l Säcke
- › inkl. 6 Aufkleber mit Wertstoffpiktogrammen
- › für Papier, Kunststoff, Metall, Organisch, Glas, Restmüll

B x T x H/mm:	Außeneimer:	Inneneimer:	Artikel-Nr.:	Preis:
245 x 245 x 300	schwarz	3-farbig	<b>861015</b>	<b>43,00 €</b>
245 x 245 x 300	Edelstahl matt	3-farbig	<b>861016</b>	<b>48,00 €</b>
245 x 245 x 300	schwarz	schwarz	<b>861017</b>	<b>43,00 €</b>
245 x 245 x 300	Edelstahl matt	schwarz	<b>861018</b>	<b>48,00 €</b>



## Abfallbehälter mit Einwurföffnung, rund

- › für den Innenbereich
- › hygienisch durch Innenbehälter
- › einfache und saubere Entleerung
- › stabile und feuerhemmende Materialien
- › stabile und feuerhemmende Deckelform
- › Gummiring zum Schutz von Bodenbelägen

B x T x H/mm:	Füllmenge/l:	Farbe:	Artikel-Nr.:	Preis:
380 x 380 x 880	52,0	schwarz	<b>861033</b>	<b>190,00 €</b>



## Abfallbehälter mit Push-Deckel, rund

- › für den Innenbereich
- › hygienisch durch Innenbehälter
- › einfache und saubere Entleerung
- › stabile und feuerhemmende Materialien
- › stabile und feuerhemmende Deckelform
- › Gummiring zum Schutz von Bodenbelägen

B x T x H/mm:	Füllmenge/l:	Farbe:	Artikel-Nr.:	Preis:
350 x 350 x 740	40,0	schwarz	<b>861034</b>	<b>99,00 €</b>
350 x 350 x 740	40,0	Edelstahl poliert	<b>861035</b>	<b>114,00 €</b>
350 x 350 x 740	40,0	silber - grau	<b>861036</b>	<b>99,00 €</b>
350 x 350 x 740	40,0	Edelstahl matt	<b>861037</b>	<b>114,00 €</b>





## Treiteimer, rund, mit Plastik-Inneneimer

- › für den Innenbereich
- › Fusspedalmechanismus komplett in Metall
- › feuerfest durch automatische Schließung
- › Anti-Rutsch-Pads zur sicheren Benutzung

B x T x H/mm:	Füllmenge/l:	Farbe:	Artikel-Nr.:	Preis:
167 x 167 x 270	3,0	Edelstahl poliert	<b>861023</b>	<b>13,00 €</b>
167 x 167 x 270	3,0	weiß	<b>861024</b>	<b>12,00 €</b>
203 x 203 x 284	5,0	Edelstahl poliert	<b>861025</b>	<b>18,00 €</b>
203 x 203 x 284	5,0	weiß	<b>861026</b>	<b>17,00 €</b>
248 x 248 x 400	12,0	Edelstahl poliert	<b>861027</b>	<b>30,00 €</b>
248 x 248 x 400	12,0	weiß	<b>861028</b>	<b>28,00 €</b>
248 x 248 x 400	12,0	weiß, mit Metall-Inneneimer	<b>861090</b>	<b>34,00 €</b>
292 x 292 x 445	20,0	Edelstahl poliert	<b>861029</b>	<b>42,00 €</b>
292 x 292 x 445	20,0	weiß	<b>861030</b>	<b>40,00 €</b>
292 x 292 x 640	30,0	Edelstahl poliert	<b>861031</b>	<b>63,00 €</b>
292 x 292 x 640	30,0	weiß	<b>861032</b>	<b>61,00 €</b>



## Abfallbehälter, rund, doppelwandig

- › für den Innenbereich
- › mit Chromrand
- › mit Stülpmantel zum Verbergen des Müllbeutels

B x T x H/mm:	Füllmenge/l:	Farbe:	Artikel-Nr.:	Preis:
225 x 225 x 266	10,0	schwarz	<b>861019</b>	<b>25,00 €</b>
225 x 225 x 266	10,0	beige	<b>861020</b>	<b>25,00 €</b>
225 x 225 x 266	10,0	Edelstahl matt	<b>861021</b>	<b>31,00 €</b>



## Abfallbehälter, rund, einwandig

- › für den Innenbereich
- › mit Chromrand
- › mit Stülpmantel zum Verbergen des Müllbeutels

B x T x H/mm:	Füllmenge/l:	Farbe:	Artikel-Nr.:	Preis:
225 x 225 x 280	10,0	Lederoptik schwarz	<b>861094</b>	<b>20,00 €</b>
225 x 225 x 280	10,0	Lederoptik braun	<b>861095</b>	<b>20,00 €</b>



## Wandascher, rund

- › für den Außenbereich
- › feuerhemmende Deckelkonstruktion
- › verzinktes Stahlgehäuse
- › einfaches Entleeren
- › einfache Wandmontage
- › inkl. Montage-Set

B x T x H/mm:	Füllmenge/l:	Farbe:	Artikel-Nr.:	Preis:
100 x 100 x 130	0,5	schwarz	<b>868001</b>	<b>17,00 €</b>
100 x 100 x 130	0,5	weiß	<b>868002</b>	<b>17,00 €</b>
160 x 160 x 160	1,5	schwarz	<b>868003</b>	<b>22,00 €</b>
160 x 160 x 160	1,5	weiß	<b>868004</b>	<b>22,00 €</b>



## Wandascher-Säule, rund

- › 868022 mit Überdachung für den Außenbereich
- › 868021 für den geschützten Außenbereich
- › feuerfeste Materialien
- › einfache Montage
- › inkl. Montage-Material
- › abschließbar
- › Entleerung durch Bodenklappe

B x T x H/mm:	Füllmenge/l:	Farbe:	Artikel-Nr.:	Preis:
76 x 76 x 460	1,8	Edelstahl	<b>868021</b>	<b>86,00 €</b>
76 x 76 x 460	1,7	Edelstahl	<b>868022</b>	<b>96,00 €</b>



## Wandascher-Säule, rund

- › für den Außenbereich
- › UV-resistente Pulverbeschichtung
- › mit verzinktem Inneneimer
- › Edelstahlplatte zum Zigaretten-Ausdrücken
- › schnelles und einfaches Öffnen
- › einfaches Entleeren und Reinigen
- › einfache Wandmontage
- › abschließbar, inkl. Montage-Set

B x T x H/mm:	Füllmenge/l:	Farbe:	Artikel-Nr.:	Preis:
110 x 102 x 500	1,0	dunkelgrau	<b>868007</b>	<b>86,00 €</b>





## Wandascher, rechteckig, mit Eimer

- › für den Außenbereich
- › UV-resistente Pulverbeschichtung
- › mit verzinktem Inneneimer 0,5 l
- › Edelstahlplatte zum Zigaretten-Ausdrücken
- › schnelles und einfaches Öffnen
- › einfaches Entleeren und Reinigen
- › einfache Wandmontage
- › abschließbar, inkl. Montage-Set

B x T x H/mm:	Füllmenge/l:	Farbe:	Artikel-Nr.:	Preis:
152 x 64 x 255	1,5 / Eimer 0,5	dunkelgrau	<b>868005</b>	<b>47,00 €</b>
191 x 64 x 355	3,0 / Eimer 1,5	dunkelgrau	<b>868006</b>	<b>64,00 €</b>



## Ascher-Abfallkombination, rund, beschichtetes Metall

- › für den Innenbereich
- › für geschützten Außenbereich geeignet
- › feuerhemmend
- › glatte Oberflächen zur einfachen Reinigung
- › Aluminium-Ascherdeckel
- › Gummischutzring am Boden und Einwurf

B x T x H/mm:	Füllmenge/l:	Farbe:	Artikel-Nr.:	Preis:
250 x 250 x 650	30,0	schwarz	<b>868014</b>	<b>62,00 €</b>
250 x 250 x 650	30,0	silbergrau	<b>868016</b>	<b>62,00 €</b>



## Ascher-Abfallkombination, rund, Edelstahl 18/0

- › für den Innenbereich
- › für geschützten Außenbereich geeignet
- › feuerhemmend
- › glatte Oberflächen zur einfachen Reinigung
- › Aluminium-Ascherdeckel
- › Gummischutzring am Boden und Einwurf

B x T x H/mm:	Füllmenge/l:	Farbe:	Artikel-Nr.:	Preis:
250 x 250 x 650	30,0	Edelstahl matt	<b>868017</b>	<b>73,00 €</b>
250 x 250 x 650	30,0	Edelstahl poliert	<b>868015</b>	<b>73,00 €</b>

## Standabfallbehälter mit Ascher, rechteckig

- › für den Außenbereich
- › UV-resistente Pulverbeschichtung
- › mit verzinktem Ascheeimer 3,0 l
- › mit verzinktem Inneneimer 29,0 l
- › Edelstahlplatten zum Zigaretten-Ausdrücken
- › mit Zigarettschublade
- › schnelles und einfaches Öffnen
- › einfaches Entleeren und Reinigen
- › abschließbar und feuerhemmend

B x T x H/mm:	Füllmenge/l:	Farbe:	Artikel-Nr.:	Preis:
315 x 250 x 960	Ascher 3,0 Eimer 29,0	dunkelgrau	<b>868011</b>	<b>336,00 €</b>
492 x 250 x 960	Ascher 4,7 Eimer 48,0	dunkelgrau	<b>868012</b>	<b>432,00 €</b>



## Standabfallbehälter mit Ascher, rechteckig

- › für den Außenbereich
- › UV-resistente Pulverbeschichtung
- › mit verzinktem Ascheschublade 2,3 l
- › mit verzinktem Inneneimer 20,0 l
- › Edelstahlplatten zum Zigaretten-Ausdrücken
- › mit Zigarettschublade
- › schnelles und einfaches Öffnen
- › einfaches Entleeren und Reinigen
- › abschließbar und feuerhemmend

B x T x H/mm:	Füllmenge/l:	Farbe:	Artikel-Nr.:	Preis:
320 x 280 x 895	Ascher 2,3 Eimer 20,0	dunkelgrau	<b>868013</b>	<b>312,00 €</b>
320 x 280 x 895	Ascher 2,3 Eimer 20,0	silbergrau	<b>868025</b>	<b>312,00 €</b>





## Standascher-Säule, rund, mit verzinktem Inneneimer

- › für den Außenbereich
- › UV-resistente Pulverbeschichtung
- › Edelstahlplatten zum Zigaretten-Ausdrücken
- › schnelles und einfaches Öffnen
- › einfaches Entleeren und Reinigen
- › schwerer Standfuß für optimale Stabilität
- › abschließbar, inkl. Montage-Set

B x T x H/mm:	Füllmenge/l:	Farbe:	Artikel-Nr.:	Preis:
400 x 260 x 1040	12,5	dunkelgrau	<b>868009</b>	<b>207,00 €</b>



## Standascher/ Abfalleimer-Säule, rechteckig

- › für den Außenbereich
- › UV-resistente Pulverbeschichtung
- › mit verzinktem Ascheeimer 2,0 l
- › mit verzinktem Inneneimer 8,0 l
- › Edelstahlplatten zum Zigaretten-Ausdrücken
- › schnelles und einfaches Öffnen
- › einfaches Entleeren und Reinigen
- › schwerer Standfuß (7 kg) für optimale Stabilität
- › abschließbar, inkl. Montage-Set zur Bodenverankerung

B x T x H/mm:	Füllmenge/l:	Farbe:	Artikel-Nr.:	Preis:
400 x 260 x 1040	Ascher 2,0 Eimer 8,0	dunkelgrau	<b>868010</b>	<b>257,00 €</b>

## Standascher-Säule, rund

- › 868023 für den geschützten Außenbereich
- › 868024 für den Außenbereich (überdacht)
- › feuerfeste Materialien
- › einfache Leerung
- › abschließbar
- › Bodenklappe auf halber Höhe zur Entleerung

B x T x H/mm:	Füllmenge/l:	Farbe:	Artikel-Nr.:	Preis:
176 x 176 x 920	1,4	Edelstahl	<b>868023</b>	<b>163,00 €</b>
176 x 176 x 920	1,1	Edelstahl	<b>868024</b>	<b>173,00 €</b>



## Standascher-Säule, rund

- › für den Außenbereich
- › UV-resistente Pulverbeschichtung
- › mit verzinktem Inneneimer
- › Edelstahlplatten zum Zigaretten-Ausdrücken
- › schnelles und einfaches Öffnen
- › einfaches Entleeren und Reinigen
- › schwerer Standfuß für optimale Stabilität
- › abschließbar, inkl. Montage-Set

B x T x H/mm:	Füllmenge/l:	Farbe:	Artikel-Nr.:	Preis:
300 x 300 x 1080	3,0	dunkelgrau	<b>868008</b>	<b>124,00 €</b>





## Spülcenter für Spülmaschinen, mit 5 cm Aufkantung

- › mit Überlaufrohr und Ablauf, ohne Siphon, ohne Lochbohrung für Mischbatterien
- › verkürzter Unterbau, 60 cm Raum für Spülmaschine
- › Arbeitsplatte 5 cm in 10/10 Stärke, eingeschraubter Ablageboden
- › Beine aus Vierkantrohr 4 x 4 cm, höhenverstellbare Edelstahlfüße +/- 30 mm
- › Ausführung in Edelstahl AISI 304 Scotch-Brite

### 600 mm Tiefe

Verfügbarkeit: 2 Wochen

B x T x H/mm:	Becken:	Beckengröße/mm:	Artikel-Nr.:	Preis:
1200 x 600 x 850	1 x links	400 x 500 x 250	<b>943118</b>	<b>527,00 €</b>
1200 x 600 x 850	1 x rechts	400 x 500 x 250	<b>943119</b>	<b>527,00 €</b>
1400 x 600 x 850	1 x links	500 x 500 x 250	<b>943120</b>	<b>574,00 €</b>
1400 x 600 x 850	1 x rechts	500 x 500 x 250	<b>943121</b>	<b>574,00 €</b>
1600 x 600 x 850	2 x links	400 x 500 x 250	<b>943122</b>	<b>711,00 €</b>
1600 x 600 x 850	2 x rechts	400 x 500 x 250	<b>943123</b>	<b>711,00 €</b>
1800 x 600 x 850	2 x links	500 x 500 x 250	<b>943124</b>	<b>745,00 €</b>
1800 x 600 x 850	2 x rechts	500 x 500 x 250	<b>943125</b>	<b>745,00 €</b>

### 700 mm Tiefe

Verfügbarkeit: ab Lager

B x T x H/mm:	Becken:	Beckengröße/mm:	Artikel-Nr.:	Preis:
1200 x 700 x 850	1 x links	400 x 500 x 250	<b>943101</b>	<b>539,00 €</b>
1200 x 700 x 850	1 x rechts	400 x 500 x 250	<b>943102</b>	<b>539,00 €</b>
1400 x 700 x 850	1 x links	500 x 500 x 250	<b>943103</b>	<b>592,00 €</b>
1400 x 700 x 850	1 x rechts	500 x 500 x 250	<b>943104</b>	<b>592,00 €</b>
1600 x 700 x 850	2 x links	400 x 500 x 250	<b>943105</b>	<b>735,00 €</b>
1600 x 700 x 850	2 x rechts	400 x 500 x 250	<b>943106</b>	<b>735,00 €</b>
1800 x 700 x 850	2 x links	500 x 500 x 250	<b>943107</b>	<b>817,00 €</b>
1800 x 700 x 850	2 x rechts	500 x 500 x 250	<b>943108</b>	<b>817,00 €</b>



## Spültisch, 1 Becken, mit Aufkantung

- › mit Überlaufrohr und Ablauf, ohne Siphon, ohne Lochbohrung für Mischbatterien
- › Arbeitsplatte 5 cm in 10/10 Stärke, eingeschraubter Ablageboden
- › Beine aus Vierkantrohr 4 x 4 cm, höhenverstellbare Edelstahlfüße +/- 30 mm
- › Ausführung in Edelstahl AISI 304 Scotch-Brite

### 600 mm Tiefe

Verfügbarkeit: 2 Wochen

B x T x H/mm:	Becken:	Beckengröße/mm:	Artikel-Nr.:	Preis:
700 x 600 x 850	1 x mittig	500 x 500 x 250	<b>941114</b>	<b>470,00 €</b>

### 700 mm Tiefe

Verfügbarkeit: ab Lager

B x T x H/mm:	Becken:	Beckengröße/mm:	Artikel-Nr.:	Preis:
700 x 700 x 850	1 x mittig	500 x 500 x 250	<b>941111</b>	<b>499,00 €</b>

## Spülcenterschrank für Spülmaschinen, mit Türen und 5 cm Aufkantung

- › mit Überlaufrohr und Ablauf, ohne Siphon, ohne Lochbohrung für Mischbatterien
- › verkürzter Unterbau, 60 cm Raum für Spülmaschine
- › Arbeitsplatte 5 cm in 10/10 Stärke, Unterschrank mit doppelwandiger Flügeltür
- › Beine aus Vierkantrohr 4 x 4 cm, höhenverstellbare Edelstahlfüße +/- 30 mm
- › Ausführung in Edelstahl AISI 304 Scotch-Brite



### 600 mm Tiefe

Verfügbarkeit: 2 Wochen

B x T x H/mm:	Becken:	Beckengröße/mm:	Artikel-Nr.:	Preis:
1200 x 600 x 850	1 x rechts	400 x 500 x 250	<b>943126</b>	<b>649,00 €</b>
1200 x 600 x 850	1 x links	400 x 500 x 250	<b>943127</b>	<b>649,00 €</b>
1400 x 600 x 850	1 x rechts	500 x 500 x 250	<b>943128</b>	<b>699,00 €</b>
1400 x 600 x 850	1 x links	500 x 500 x 250	<b>943129</b>	<b>699,00 €</b>
1600 x 600 x 850	2 x rechts	400 x 500 x 250	<b>943130</b>	<b>923,00 €</b>
1600 x 600 x 850	2 x links	400 x 500 x 250	<b>943131</b>	<b>923,00 €</b>
1800 x 600 x 850	2 x rechts	500 x 500 x 250	<b>943132</b>	<b>966,00 €</b>
1800 x 600 x 850	2 x links	500 x 500 x 250	<b>943133</b>	<b>966,00 €</b>

### 700 mm Tiefe

Verfügbarkeit: ab Lager

B x T x H/mm:	Becken:	Beckengröße/mm:	Artikel-Nr.:	Preis:
1200 x 700 x 850	1 x rechts	400 x 500 x 250	<b>943110</b>	<b>717,00 €</b>
1200 x 700 x 850	1 x links	400 x 500 x 250	<b>943111</b>	<b>717,00 €</b>
1400 x 700 x 850	1 x rechts	500 x 500 x 250	<b>943112</b>	<b>799,00 €</b>
1400 x 700 x 850	1 x links	500 x 500 x 250	<b>943113</b>	<b>799,00 €</b>
1600 x 700 x 850	2 x rechts	400 x 500 x 250	<b>943114</b>	<b>999,00 €</b>
1600 x 700 x 850	2 x links	400 x 500 x 250	<b>943115</b>	<b>999,00 €</b>
1800 x 700 x 850	2 x rechts	500 x 500 x 250	<b>943116</b>	<b>1.086,00 €</b>
1800 x 700 x 850	2 x links	500 x 500 x 250	<b>943117</b>	<b>1.086,00 €</b>

## Spültisch, 2 Becken, mit Ablageboden und 5 cm Aufkantung

- › mit Überlaufrohr und Ablauf, ohne Siphon, ohne Lochbohrung für Mischbatterien
- › Arbeitsplatte 5 cm in 10/10 Stärke, eingeschraubter Ablageboden
- › Beine aus Vierkantrohr 4 x 4 cm, höhenverstellbare Edelstahlfüße +/- 30 mm
- › Ausführung in Edelstahl AISI 304 Scotch-Brite



### 600 mm Tiefe

Verfügbarkeit: 2 Wochen

B x T x H/mm:	Becken:	Beckengröße/mm:	Artikel-Nr.:	Preis:
1200 x 600 x 850	2 x mittig	500 x 500 x 250	<b>941115</b>	<b>653,00 €</b>

### 700 mm Tiefe

Verfügbarkeit: ab Lager

B x T x H/mm:	Becken:	Beckengröße/mm:	Artikel-Nr.:	Preis:
1200 x 700 x 850	2 x mittig	500 x 500 x 250	<b>941112</b>	<b>725,00 €</b>



## Spültisch, mit 5 cm Aufkantung und Ablageboden

- › mit Überlaufrohr und Ablauf, ohne Siphon
- › ohne Lochbohrung für Mischbatterien
- › Arbeitsplatte 5 cm in 10/10 Stärke
- › eingeschraubter Ablageboden
- › Beine aus Vierkantrrohr 4 x 4 cm
- › höhenverstellbare Edelstahlfüße +/- 30 mm
- › Ausführung in Edelstahl AISI 304 Scotch-Brite

### 600 mm Tiefe

Verfügbarkeit: 2 Wochen

B x T x H/mm:	Becken:	Beckengröße/mm:	Artikel-Nr.:	Preis:
1200 x 600 x 850	1 x links	500 x 500 x 250	<b>941116</b>	<b>557,00 €</b>
1200 x 600 x 850	1 x rechts	500 x 500 x 250	<b>941117</b>	<b>557,00 €</b>
1400 x 600 x 850	1 x links	500 x 500 x 250	<b>941118</b>	<b>580,00 €</b>
1400 x 600 x 850	1 x rechts	500 x 500 x 250	<b>941119</b>	<b>580,00 €</b>
1600 x 600 x 850	2 x links	500 x 500 x 250	<b>941120</b>	<b>699,00 €</b>
1600 x 600 x 850	2 x rechts	500 x 500 x 250	<b>941121</b>	<b>699,00 €</b>
1800 x 600 x 850	2 x links	500 x 500 x 250	<b>941122</b>	<b>762,00 €</b>
1800 x 600 x 850	2 x rechts	500 x 500 x 250	<b>941123</b>	<b>762,00 €</b>

### 700 mm Tiefe

Verfügbarkeit: ab Lager

B x T x H/mm:	Becken:	Beckengröße/mm:	Artikel-Nr.:	Preis:
1200 x 700 x 850	1 x links	500 x 500 x 250	<b>941101</b>	<b>599,00 €</b>
1200 x 700 x 850	1 x rechts	500 x 500 x 250	<b>941102</b>	<b>599,00 €</b>
1400 x 700 x 850	1 x links	500 x 500 x 250	<b>941103</b>	<b>641,00 €</b>
1400 x 700 x 850	1 x rechts	500 x 500 x 250	<b>941104</b>	<b>641,00 €</b>
1600 x 700 x 850	2 x links	500 x 500 x 250	<b>941105</b>	<b>817,00 €</b>
1600 x 700 x 850	2 x rechts	500 x 500 x 250	<b>941106</b>	<b>817,00 €</b>
1800 x 70,0 x 850	2 x links	500 x 500 x 250	<b>941107</b>	<b>857,00 €</b>
1800 x 700 x 850	2 x rechts	500 x 500 x 250	<b>941108</b>	<b>857,00 €</b>



## Spültisch mit Ablageboden, Schubladenblock und 5 cm Aufkantung

- › mit Überlaufrohr und Ablauf, ohne Siphon
- › ohne Lochbohrung für Mischbatterien
- › Arbeitsplatte 5 cm in 10/10 Stärke
- › eingeschraubter Ablageboden
- › Beine aus Vierkantrrohr 4 x 4 cm
- › höhenverstellbare Edelstahlfüße +/- 30 mm
- › Ausführung in Edelstahl AISI 304 Scotch-Brite

### 700 mm Tiefe

Verfügbarkeit: ab Lager

B x T x H/mm:	Becken:	Beckengröße/mm:	Artikel-Nr.:	Preis:
1600 x 700 x 850	1 x rechts	400 x 400 x 250	<b>941020</b>	<b>1.056,00 €</b>
1600 x 700 x 850	1 x links	400 x 400 x 250	<b>941021</b>	<b>1.056,00 €</b>
1800 x 700 x 850	1 x rechts	400 x 400 x 250	<b>941022</b>	<b>1.190,00 €</b>
1800 x 700 x 850	1 x links	400 x 400 x 250	<b>941023</b>	<b>1.190,00 €</b>



## Spülschrank mit Schiebetüren und 5 cm Aufkantung

- › mit Überlaufrohr und Ablauf, ohne Siphon
- › ohne Lochbohrung für Mischbatterien
- › Arbeitsplatte 5 cm in 10/10 Stärke
- › Unterschrank mit doppelwandigen Schiebetüren
- › Beine aus Vierkantrrohr 4 x 4 cm
- › höhenverstellbare Edelstahlfüße +/- 30 mm
- › Ausführung in Edelstahl AISI 304 Scotch-Brite



### 600 mm Tiefe

Verfügbarkeit: 2 Wochen

B x T x H/mm:	Becken:	Beckengröße/mm:	Artikel-Nr.:	Preis:
1200 x 600 x 850	1 x links	500 x 500 x 250	<b>942109</b>	<b>764,00 €</b>
1200 x 600 x 850	1 x rechts	500 x 500 x 250	<b>942110</b>	<b>764,00 €</b>
1400 x 600 x 850	1 x links	500 x 500 x 250	<b>942111</b>	<b>837,00 €</b>
1400 x 600 x 850	1 x rechts	500 x 500 x 250	<b>942112</b>	<b>837,00 €</b>
1600 x 600 x 850	2 x links	500 x 500 x 250	<b>942113</b>	<b>992,00 €</b>
1600 x 600 x 850	2 x rechts	500 x 500 x 250	<b>942114</b>	<b>992,00 €</b>
1800 x 600 x 850	2 x links	500 x 500 x 250	<b>942115</b>	<b>1.053,00 €</b>
1800 x 600 x 850	2 x rechts	500 x 500 x 250	<b>942116</b>	<b>1.053,00 €</b>

### 700 mm Tiefe

Verfügbarkeit: ab Lager

B x T x H/mm:	Becken:	Beckengröße/mm:	Artikel-Nr.:	Preis:
1200 x 700 x 850	1 x links	500 x 500 x 250	<b>942101</b>	<b>799,00 €</b>
1200 x 700 x 850	1 x rechts	500 x 500 x 250	<b>942102</b>	<b>799,00 €</b>
1400 x 700 x 850	1 x links	500 x 500 x 250	<b>942103</b>	<b>899,00 €</b>
1400 x 700 x 850	1 x rechts	500 x 500 x 250	<b>942104</b>	<b>899,00 €</b>
1600 x 700 x 850	2 x links	500 x 500 x 250	<b>942105</b>	<b>1.099,00 €</b>
1600 x 700 x 850	2 x rechts	500 x 500 x 250	<b>942106</b>	<b>1.099,00 €</b>
1800 x 700 x 850	2 x links	500 x 500 x 250	<b>942107</b>	<b>1.170,00 €</b>
1800 x 700 x 850	2 x rechts	500 x 500 x 250	<b>942108</b>	<b>1.170,00 €</b>

## Schubladenblock für Arbeitstische mit 700 mm Tiefe

- › mit Teleskopschienen
- › Traglast 15 kg pro Schublade

B x T x H/mm:	Verfügbarkeit:	Artikel-Nr.:	Preis:
400 x 630 x 600	ab Lager	<b>910004</b>	<b>392,00 €</b>



## Schublade zum Unterbau für Arbeitstische mit 700 mm Tiefe

- › mit Teleskopschienen
- › Traglast 15 kg pro Schublade

B x T x H/mm:	Verfügbarkeit:	Artikel-Nr.:	Preis:
400 x 630 x 150	ab Lager	<b>910003</b>	<b>167,00 €</b>





## Arbeitstisch, verschweißt, mit Ablageboden ohne Aufkantung

- › wasserabstoßende und schallgedämmte Unterplatte
- › Untergestell und Ablageboden voll verschweißt
- › Untergestell seitlich bündig mit Arbeitsplatte
- › mit Rücksprung 2 cm vorne und hinten
- › Untergestell aus Vierkantröhr 4 x 4 cm
- › höhenverstellbare Edelstahlfüße +/- 30 mm
- › Ausführung in Edelstahl AISI 304 Scotch Brite

### 600 mm Tiefe

B x T x H/mm:	Verfügbarkeit:	Artikel-Nr.:	Preis:
800 x 600 x 850	2 Wochen	911229	292,00 €
900 x 600 x 850	2 Wochen	911230	305,00 €
1000 x 600 x 850	2 Wochen	911231	321,00 €
1100 x 600 x 850	2 Wochen	911232	335,00 €
1200 x 600 x 850	2 Wochen	911233	344,00 €
1300 x 600 x 850	2 Wochen	911234	371,00 €
1400 x 600 x 850	2 Wochen	911235	398,00 €
1500 x 600 x 850	2 Wochen	911236	416,00 €
1600 x 600 x 850	2 Wochen	911237	434,00 €
1700 x 600 x 850	2 Wochen	911238	448,00 €
1800 x 600 x 850	2 Wochen	911239	462,00 €
1900 x 600 x 850	2 Wochen	911240	483,00 €
2000 x 600 x 850	2 Wochen	911241	499,00 €

### 700 mm Tiefe

B x T x H/mm:	Verfügbarkeit:	Artikel-Nr.:	Preis:
800 x 700 x 850	ab Lager	911127	319,00 €
900 x 700 x 850	ab Lager	911128	341,00 €
1000 x 700 x 850	ab Lager	911129	363,00 €
1100 x 700 x 850	ab Lager	911130	384,00 €
1200 x 700 x 850	ab Lager	911131	399,00 €
1300 x 700 x 850	ab Lager	911132	427,00 €
1400 x 700 x 850	ab Lager	911133	451,00 €
1500 x 700 x 850	ab Lager	911134	470,00 €
1600 x 700 x 850	ab Lager	911135	490,00 €
1700 x 700 x 850	ab Lager	911136	512,00 €
1800 x 700 x 850	ab Lager	911137	531,00 €
1900 x 700 x 850	ab Lager	911138	551,00 €
2000 x 700 x 850	ab Lager	911139	570,00 €

## Arbeitstische, verschweißt, mit Ablagebode mit 5 cm Aufkantung

- › wasserabstoßende und schallgedämmte Unterplatte
- › Untergestell und Ablageboden voll verschweißt
- › Untergestell seitlich bündig mit Arbeitsplatte
- › mit Rücksprung 2 cm vorne und hinten
- › Untergestell aus Vierkantrrohr 4 x 4 cm
- › höhenverstellbare Edelstahlfüße +/- 30 mm
- › Ausführung in Edelstahl AISI 304 Scotch Brite



### 600 mm Tiefe

B x T x H/mm:	Verfügbarkeit:	Artikel-Nr.:	Preis:
800 x 600 x 850	2 Wochen	<b>911242</b>	<b>297,00 €</b>
900 x 600 x 850	2 Wochen	<b>911243</b>	<b>312,00 €</b>
1000 x 600 x 850	2 Wochen	<b>911244</b>	<b>328,00 €</b>
1100 x 600 x 850	2 Wochen	<b>911245</b>	<b>350,00 €</b>
1200 x 600 x 850	2 Wochen	<b>911246</b>	<b>372,00 €</b>
1300 x 600 x 850	2 Wochen	<b>911247</b>	<b>386,00 €</b>
1400 x 600 x 850	2 Wochen	<b>911248</b>	<b>399,00 €</b>
1500 x 600 x 850	2 Wochen	<b>911249</b>	<b>421,00 €</b>
1600 x 600 x 850	2 Wochen	<b>911250</b>	<b>442,00 €</b>
1700 x 600 x 850	2 Wochen	<b>911251</b>	<b>459,00 €</b>
1800 x 600 x 850	2 Wochen	<b>911252</b>	<b>476,00 €</b>
1900 x 600 x 850	2 Wochen	<b>911253</b>	<b>493,00 €</b>
2000 x 600 x 850	2 Wochen	<b>911254</b>	<b>510,00 €</b>

### 700 mm Tiefe

B x T x H/mm:	Verfügbarkeit:	Artikel-Nr.:	Preis:
800 x 700 x 850	ab Lager	<b>911140</b>	<b>316,00 €</b>
900 x 700 x 850	ab Lager	<b>911141</b>	<b>335,00 €</b>
1000 x 700 x 850	ab Lager	<b>911142</b>	<b>357,00 €</b>
1100 x 700 x 850	ab Lager	<b>911143</b>	<b>380,00 €</b>
1200 x 700 x 850	ab Lager	<b>911144</b>	<b>399,00 €</b>
1300 x 700 x 850	ab Lager	<b>911145</b>	<b>423,00 €</b>
1400 x 700 x 850	ab Lager	<b>911146</b>	<b>447,00 €</b>
1500 x 700 x 850	ab Lager	<b>911147</b>	<b>468,00 €</b>
1600 x 700 x 850	ab Lager	<b>911148</b>	<b>488,00 €</b>
1700 x 700 x 850	ab Lager	<b>911149</b>	<b>512,00 €</b>
1800 x 700 x 850	ab Lager	<b>911150</b>	<b>533,00 €</b>
1900 x 700 x 850	ab Lager	<b>911151</b>	<b>555,00 €</b>
2000 x 700 x 850	ab Lager	<b>911152</b>	<b>578,00 €</b>

### Rädersatz für Arbeitstische

ø/mm:	Räder:	Bremse:	Artikel-Nr.:	Preis:
80	4	2 mit / 2 ohne	<b>910033</b>	<b>55,00 €</b>



## Arbeitstisch, verschweißt, ohne Ablageboden ohne Aufkantung

- › wasserabstoßende und schallgedämmte Unterplatte
- › Untergestell voll verschweißt
- › Untergestell seitlich bündig mit Arbeitsplatte
- › mit Rücksprung 2 cm vorne und hinten
- › Untergestell aus Vierkantrrohr 4 x 4 cm
- › höhenverstellbare Edelstahlfüße +/- 30 mm
- › Ausführung in Edelstahl AISI 304 Scotch Brite

### 600 mm Tiefe

B x T x H/mm:	Verfügbarkeit:	Artikel-Nr.:	Preis:
800 x 600 x 850	2 Wochen	<b>911255</b>	<b>280,00 €</b>
900 x 600 x 850	2 Wochen	<b>911256</b>	<b>294,00 €</b>
1000 x 600 x 850	2 Wochen	<b>911257</b>	<b>308,00 €</b>
1100 x 600 x 850	2 Wochen	<b>911258</b>	<b>319,00 €</b>
1200 x 600 x 850	2 Wochen	<b>911259</b>	<b>330,00 €</b>
1300 x 600 x 850	2 Wochen	<b>911260</b>	<b>346,00 €</b>
1400 x 600 x 850	2 Wochen	<b>911261</b>	<b>361,00 €</b>
1500 x 600 x 850	2 Wochen	<b>911262</b>	<b>375,00 €</b>
1600 x 600 x 850	2 Wochen	<b>911263</b>	<b>389,00 €</b>
1700 x 600 x 850	2 Wochen	<b>911264</b>	<b>399,00 €</b>
1800 x 600 x 850	2 Wochen	<b>911265</b>	<b>409,00 €</b>
1900 x 600 x 850	2 Wochen	<b>911266</b>	<b>424,00 €</b>
2000 x 600 x 850	2 Wochen	<b>911267</b>	<b>440,00 €</b>

### 700 mm Tiefe

B x T x H/mm:	Verfügbarkeit:	Artikel-Nr.:	Preis:
800 x 700 x 850	ab Lager	<b>911201</b>	<b>299,00 €</b>
900 x 700 x 850	ab Lager	<b>911202</b>	<b>319,00 €</b>
1000 x 700 x 850	ab Lager	<b>911203</b>	<b>335,00 €</b>
1100 x 700 x 850	ab Lager	<b>911204</b>	<b>349,00 €</b>
1200 x 700 x 850	ab Lager	<b>911205</b>	<b>365,00 €</b>
1300 x 700 x 850	ab Lager	<b>911206</b>	<b>380,00 €</b>
1400 x 700 x 850	ab Lager	<b>911207</b>	<b>394,00 €</b>
1500 x 700 x 850	ab Lager	<b>911208</b>	<b>410,00 €</b>
1600 x 700 x 850	ab Lager	<b>911209</b>	<b>425,00 €</b>
1700 x 700 x 850	ab Lager	<b>911210</b>	<b>443,00 €</b>
1800 x 700 x 850	ab Lager	<b>911211</b>	<b>459,00 €</b>
1900 x 700 x 850	ab Lager	<b>911212</b>	<b>474,00 €</b>
2000 x 700 x 850	ab Lager	<b>911213</b>	<b>490,00 €</b>

## Arbeitstisch, verschweißt, ohne Ablageboden mit 5 cm Aufkantung

- › wasserabstoßende und schallgedämmte Unterplatte
- › Untergestell voll verschweißt
- › Untergestell seitlich bündig mit Arbeitsplatte
- › mit Rücksprung 2 cm vorne und hinten
- › Untergestell aus Vierkantrrohr 4 x 4 cm
- › höhenverstellbare Edelstahlfüße +/- 30 mm
- › Ausführung in Edelstahl AISI 304 Scotch Brite



### 600 mm Tiefe

B x T x H/mm:	Verfügbarkeit:	Artikel-Nr.:	Preis:
800 x 600 x 850	2 Wochen	<b>911268</b>	<b>316,00 €</b>
900 x 600 x 850	2 Wochen	<b>911269</b>	<b>322,00 €</b>
1000 x 600 x 850	2 Wochen	<b>911270</b>	<b>328,00 €</b>
1100 x 600 x 850	2 Wochen	<b>911271</b>	<b>343,00 €</b>
1200 x 600 x 850	2 Wochen	<b>911272</b>	<b>358,00 €</b>
1300 x 600 x 850	2 Wochen	<b>911273</b>	<b>372,00 €</b>
1400 x 600 x 850	2 Wochen	<b>911274</b>	<b>386,00 €</b>
1500 x 600 x 850	2 Wochen	<b>911275</b>	<b>406,00 €</b>
1600 x 600 x 850	2 Wochen	<b>911276</b>	<b>426,00 €</b>
1700 x 600 x 850	2 Wochen	<b>911277</b>	<b>437,00 €</b>
1800 x 600 x 850	2 Wochen	<b>911278</b>	<b>448,00 €</b>
1900 x 600 x 850	2 Wochen	<b>911279</b>	<b>465,00 €</b>
2000 x 600 x 850	2 Wochen	<b>911280</b>	<b>482,00 €</b>

### 700 mm Tiefe

B x T x H/mm:	Verfügbarkeit:	Artikel-Nr.:	Preis:
800 x 700 x 850	ab Lager	<b>911214</b>	<b>319,00 €</b>
900 x 700 x 850	ab Lager	<b>911215</b>	<b>331,00 €</b>
1000 x 700 x 850	ab Lager	<b>911216</b>	<b>345,00 €</b>
1100 x 700 x 850	ab Lager	<b>911217</b>	<b>357,00 €</b>
1200 x 700 x 850	ab Lager	<b>911218</b>	<b>368,00 €</b>
1300 x 700 x 850	ab Lager	<b>911219</b>	<b>384,00 €</b>
1400 x 700 x 850	ab Lager	<b>911220</b>	<b>396,00 €</b>
1500 x 700 x 850	ab Lager	<b>911221</b>	<b>412,00 €</b>
1600 x 700 x 850	ab Lager	<b>911222</b>	<b>429,00 €</b>
1700 x 700 x 850	ab Lager	<b>911223</b>	<b>447,00 €</b>
1800 x 700 x 850	ab Lager	<b>911224</b>	<b>463,00 €</b>
1900 x 700 x 850	ab Lager	<b>911225</b>	<b>480,00 €</b>
2000 x 700 x 850	ab Lager	<b>911226</b>	<b>496,00 €</b>

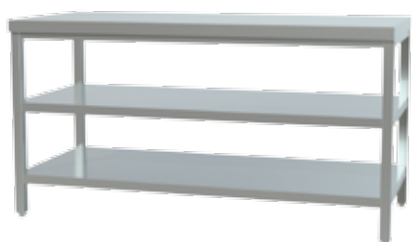

## Arbeitstisch, verschweißt, mit Zwischen- und Ablageboden ohne Aufkantung

- › Chromnickelstahl 18/10, 1.4301
- › Arbeitsplatten allseitig 50 mm abgekantet, Tropfkante
- › Arbeitsplatten umgelegt und verschweißt
- › schallgedämmte Unterfütterung
- › Unterbau Vierkantrohr 4 x 4 cm
- › Unterbau vorne und hinten 2 cm verkürzt
- › seitlich flächenbündig abschließend
- › ausgeklinkter, verschweißter Grund- und Zwischenboden
- › höhenverstellbare Fußstollen

### 600 mm Tiefe

B x T x H/mm:	Verfügbarkeit:	Artikel-Nr.:	Preis:
800 x 600 x 850	2 Wochen	<b>911281</b>	<b>370,00 €</b>
900 x 600 x 850	2 Wochen	<b>911282</b>	<b>388,00 €</b>
1000 x 600 x 850	2 Wochen	<b>911283</b>	<b>406,00 €</b>
1100 x 600 x 850	2 Wochen	<b>911284</b>	<b>419,00 €</b>
1200 x 600 x 850	2 Wochen	<b>911285</b>	<b>431,00 €</b>
1300 x 600 x 850	2 Wochen	<b>911286</b>	<b>456,00 €</b>
1400 x 600 x 850	2 Wochen	<b>911287</b>	<b>482,00 €</b>
1500 x 600 x 850	2 Wochen	<b>911288</b>	<b>508,00 €</b>
1600 x 600 x 850	2 Wochen	<b>911289</b>	<b>535,00 €</b>
1700 x 600 x 850	2 Wochen	<b>911290</b>	<b>554,00 €</b>
1800 x 600 x 850	2 Wochen	<b>911291</b>	<b>574,00 €</b>
1900 x 600 x 850	2 Wochen	<b>911292</b>	<b>596,00 €</b>
2000 x 600 x 850	2 Wochen	<b>911293</b>	<b>619,00 €</b>

### 700 mm Tiefe

B x T x H/mm:	Verfügbarkeit:	Artikel-Nr.:	Preis:
800 x 700 x 850	2 Wochen	<b>911294</b>	<b>386,00 €</b>
900 x 700 x 850	2 Wochen	<b>911295</b>	<b>399,00 €</b>
1000 x 700 x 850	2 Wochen	<b>911296</b>	<b>417,00 €</b>
1100 x 700 x 850	2 Wochen	<b>911297</b>	<b>434,00 €</b>
1200 x 700 x 850	2 Wochen	<b>911298</b>	<b>451,00 €</b>
1300 x 700 x 850	2 Wochen	<b>911299</b>	<b>479,00 €</b>
1400 x 700 x 850	2 Wochen	<b>911300</b>	<b>507,00 €</b>
1500 x 700 x 850	2 Wochen	<b>911301</b>	<b>536,00 €</b>
1600 x 700 x 850	2 Wochen	<b>911302</b>	<b>566,00 €</b>
1700 x 700 x 850	2 Wochen	<b>911303</b>	<b>591,00 €</b>
1800 x 700 x 850	2 Wochen	<b>911304</b>	<b>616,00 €</b>
1900 x 700 x 850	2 Wochen	<b>911305</b>	<b>638,00 €</b>
2000 x 700 x 850	2 Wochen	<b>911306</b>	<b>661,00 €</b>

## Arbeitstisch, verschweißt, mit Zwischen- und Ablageboden mit 5 cm Aufkantung

- › Chromnickelstahl 18/10, 1.4301
- › Arbeitsplatten allseitig 50 mm abgekantet, Tropfkante
- › Arbeitsplatten umgelegt und verschweißt
- › schallgedämmte Unterfütterung
- › Unterbau Vierkantrohr 4 x 4 cm
- › Unterbau vorne und hinten 2 cm verkürzt
- › seitlich flächenbündig abschließend
- › ausgeklinkter, verschweißter Grund- und Zwischenboden
- › höhenverstellbare Fußstollen

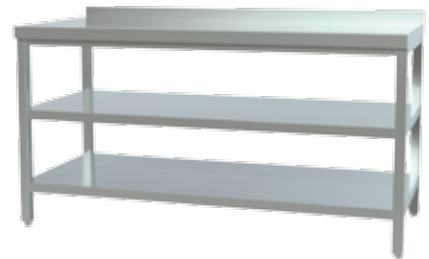

### 600 mm Tiefe

B x T x H/mm:	Verfügbarkeit:	Artikel-Nr.:	Preis:
800 x 600 x 850	2 Wochen	<b>911307</b>	<b>378,00 €</b>
900 x 600 x 850	2 Wochen	<b>911308</b>	<b>392,00 €</b>
1000 x 600 x 850	2 Wochen	<b>911309</b>	<b>399,00 €</b>
1100 x 600 x 850	2 Wochen	<b>911310</b>	<b>423,00 €</b>
1200 x 600 x 850	2 Wochen	<b>911311</b>	<b>440,00 €</b>
1300 x 600 x 850	2 Wochen	<b>911312</b>	<b>463,00 €</b>
1400 x 600 x 850	2 Wochen	<b>911313</b>	<b>487,00 €</b>
1500 x 600 x 850	2 Wochen	<b>911314</b>	<b>515,00 €</b>
1600 x 600 x 850	2 Wochen	<b>911315</b>	<b>543,00 €</b>
1700 x 600 x 850	2 Wochen	<b>911316</b>	<b>560,00 €</b>
1800 x 600 x 850	2 Wochen	<b>911317</b>	<b>577,00 €</b>
1900 x 600 x 850	2 Wochen	<b>911318</b>	<b>599,00 €</b>
2000 x 600 x 850	2 Wochen	<b>911319</b>	<b>630,00 €</b>

### 700 mm Tiefe

B x T x H/mm:	Verfügbarkeit:	Artikel-Nr.:	Preis:
800 x 700 x 850	2 Wochen	<b>911320</b>	<b>399,00 €</b>
900 x 700 x 850	2 Wochen	<b>911321</b>	<b>419,00 €</b>
1000 x 700 x 850	2 Wochen	<b>911322</b>	<b>434,00 €</b>
1100 x 700 x 850	2 Wochen	<b>911323</b>	<b>449,00 €</b>
1200 x 700 x 850	2 Wochen	<b>911324</b>	<b>465,00 €</b>
1300 x 700 x 850	2 Wochen	<b>911325</b>	<b>496,00 €</b>
1400 x 700 x 850	2 Wochen	<b>911326</b>	<b>526,00 €</b>
1500 x 700 x 850	2 Wochen	<b>911327</b>	<b>557,00 €</b>
1600 x 700 x 850	2 Wochen	<b>911328</b>	<b>588,00 €</b>
1700 x 700 x 850	2 Wochen	<b>911329</b>	<b>616,00 €</b>
1800 x 700 x 850	2 Wochen	<b>911330</b>	<b>644,00 €</b>
1900 x 700 x 850	2 Wochen	<b>911331</b>	<b>668,00 €</b>
2000 x 700 x 850	2 Wochen	<b>911332</b>	<b>692,00 €</b>



## Arbeitschrank offen, ohne Aufkantung

- › Chromnickelstahl 18/10, 1.4301
- › Arbeitsplatten allseitig 50 mm abgekantet, umgelegt und verschweißt, Tropfkante
- › schallgedämmte Unterfütterung
- › Unterbau Vierkanthrohr 4 x 4 cm
- › Unterbau vorne und hinten 2 cm verkürzt, seitlich flächenbündig abschließend
- › ausgeklinkter, verschweißter Grundboden
- › höhenverstellbarer Zwischenboden und Fußstollen

### 600 mm Tiefe

B x T x H/mm:	Verfügbarkeit:	Artikel-Nr.:	Preis:
800 x 600 x 850	2 Wochen	<b>912128</b>	<b>539,00 €</b>
900 x 600 x 850	2 Wochen	<b>912129</b>	<b>549,00 €</b>
1000 x 600 x 850	2 Wochen	<b>912130</b>	<b>560,00 €</b>
1100 x 600 x 850	2 Wochen	<b>912131</b>	<b>587,00 €</b>
1200 x 600 x 850	2 Wochen	<b>912132</b>	<b>613,00 €</b>
1300 x 600 x 850	2 Wochen	<b>912133</b>	<b>643,00 €</b>
1400 x 600 x 850	2 Wochen	<b>912134</b>	<b>672,00 €</b>
1500 x 600 x 850	2 Wochen	<b>912135</b>	<b>731,00 €</b>
1600 x 600 x 850	2 Wochen	<b>912136</b>	<b>790,00 €</b>
1700 x 600 x 850	2 Wochen	<b>912137</b>	<b>799,00 €</b>
1800 x 600 x 850	2 Wochen	<b>912138</b>	<b>815,00 €</b>
1900 x 600 x 850	2 Wochen	<b>912139</b>	<b>869,00 €</b>
2000 x 600 x 850	2 Wochen	<b>912140</b>	<b>924,00 €</b>

### 700 mm Tiefe

B x T x H/mm:	Verfügbarkeit:	Artikel-Nr.:	Preis:
800 x 700 x 850	2 Wochen	<b>912141</b>	<b>588,00 €</b>
900 x 700 x 850	2 Wochen	<b>912142</b>	<b>594,00 €</b>
1000 x 700 x 850	2 Wochen	<b>912143</b>	<b>599,00 €</b>
1100 x 700 x 850	2 Wochen	<b>912144</b>	<b>637,00 €</b>
1200 x 700 x 850	2 Wochen	<b>912145</b>	<b>672,00 €</b>
1300 x 700 x 850	2 Wochen	<b>912146</b>	<b>714,00 €</b>
1400 x 700 x 850	2 Wochen	<b>912147</b>	<b>756,00 €</b>
1500 x 700 x 850	2 Wochen	<b>912148</b>	<b>819,00 €</b>
1600 x 700 x 850	2 Wochen	<b>912149</b>	<b>882,00 €</b>
1700 x 700 x 850	2 Wochen	<b>912150</b>	<b>924,00 €</b>
1800 x 700 x 850	2 Wochen	<b>912151</b>	<b>966,00 €</b>
1900 x 700 x 850	2 Wochen	<b>912152</b>	<b>999,00 €</b>
2000 x 700 x 850	2 Wochen	<b>912153</b>	<b>1.049,00 €</b>



## Arbeitschrank offen, mit 5 cm Aufkantung

- › Chromnickelstahl 18/10, 1.4301
- › Arbeitsplatten allseitig 50 mm abgekantet, umgelegt und verschweißt, Tropfkante
- › schallgedämmte Unterfütterung
- › Unterbau Vierkantrrohr 4 x 4 cm
- › Unterbau vorne und hinten 2 cm verkürzt, seitlich flächenbündig abschließend
- › ausgeklinkter, verschweißter Grundboden
- › höhenverstellbarer Zwischenboden und Fußstollen



### 600 mm Tiefe

B x T x H/mm:	Verfügbarkeit:	Artikel-Nr.:	Preis:
800 x 600 x 850	2 Wochen	<b>912154</b>	<b>555,00 €</b>
900 x 600 x 850	2 Wochen	<b>912155</b>	<b>566,00 €</b>
1000 x 600 x 850	2 Wochen	<b>912156</b>	<b>574,00 €</b>
1100 x 600 x 850	2 Wochen	<b>912157</b>	<b>595,00 €</b>
1200 x 600 x 850	2 Wochen	<b>912158</b>	<b>616,00 €</b>
1300 x 600 x 850	2 Wochen	<b>912159</b>	<b>664,00 €</b>
1400 x 600 x 850	2 Wochen	<b>912160</b>	<b>711,00 €</b>
1500 x 600 x 850	2 Wochen	<b>912161</b>	<b>755,00 €</b>
1600 x 600 x 850	2 Wochen	<b>912162</b>	<b>798,00 €</b>
1700 x 600 x 850	2 Wochen	<b>912163</b>	<b>861,00 €</b>
1800 x 600 x 850	2 Wochen	<b>912164</b>	<b>924,00 €</b>
1900 x 600 x 850	2 Wochen	<b>912165</b>	<b>966,00 €</b>
2000 x 600 x 850	2 Wochen	<b>912166</b>	<b>999,00 €</b>

### 700 mm Tiefe

B x T x H/mm:	Verfügbarkeit:	Artikel-Nr.:	Preis:
800 x 700 x 850	2 Wochen	<b>912167</b>	<b>599,00 €</b>
900 x 700 x 850	2 Wochen	<b>912168</b>	<b>627,00 €</b>
1000 x 700 x 850	2 Wochen	<b>912169</b>	<b>638,00 €</b>
1100 x 700 x 850	2 Wochen	<b>912170</b>	<b>669,00 €</b>
1200 x 700 x 850	2 Wochen	<b>912171</b>	<b>699,00 €</b>
1300 x 700 x 850	2 Wochen	<b>912172</b>	<b>749,00 €</b>
1400 x 700 x 850	2 Wochen	<b>912173</b>	<b>798,00 €</b>
1500 x 700 x 850	2 Wochen	<b>912174</b>	<b>875,00 €</b>
1600 x 700 x 850	2 Wochen	<b>912175</b>	<b>952,00 €</b>
1700 x 700 x 850	2 Wochen	<b>912176</b>	<b>980,00 €</b>
1800 x 700 x 850	2 Wochen	<b>912177</b>	<b>999,00 €</b>
1900 x 700 x 850	2 Wochen	<b>912178</b>	<b>1.050,00 €</b>
2000 x 700 x 850	2 Wochen	<b>912179</b>	<b>1.092,00 €</b>



## Arbeitschrank mit Schiebetüren, ohne Aufkantung

- › Edelstahl AISI 304 Scotch Brite
- › schallgedämmte Schiebetüren und höhenverstellbarer Zwischenboden und Füße

### 600 mm Tiefe

B x T x H/mm:	Verfügbarkeit:	Artikel-Nr.:	Preis:
1000 x 600 x 850	2 Wochen	<b>912180</b>	<b>623,00 €</b>
1200 x 600 x 850	2 Wochen	<b>912181</b>	<b>674,00 €</b>
1400 x 600 x 850	2 Wochen	<b>912182</b>	<b>747,00 €</b>
1600 x 600 x 850	2 Wochen	<b>912183</b>	<b>862,00 €</b>
1800 x 600 x 850	2 Wochen	<b>912184</b>	<b>927,00 €</b>
2000 x 600 x 850	2 Wochen	<b>912185</b>	<b>999,00 €</b>

### 700 mm Tiefe

B x T x H/mm:	Verfügbarkeit:	Artikel-Nr.:	Preis:
1000 x 700 x 850	ab Lager	<b>912101</b>	<b>666,00 €</b>
1200 x 700 x 850	ab Lager	<b>912103</b>	<b>733,00 €</b>
1400 x 700 x 850	ab Lager	<b>912105</b>	<b>798,00 €</b>
1600 x 700 x 850	ab Lager	<b>912107</b>	<b>884,00 €</b>
1800 x 700 x 850	ab Lager	<b>912109</b>	<b>970,00 €</b>
2000 x 700 x 850	ab Lager	<b>912111</b>	<b>1.056,00 €</b>



## Arbeitschrank mit Schiebetüren, mit 5 cm Aufkantung

- › Edelstahl AISI 304 Scotch Brite
- › schallgedämmte Schiebetüren und höhenverstellbarer Zwischenboden und Füße

### 600 mm Tiefe

B x T x H/mm:	Verfügbarkeit:	Artikel-Nr.:	Preis:
1000 x 600 x 850	2 Wochen	<b>912186</b>	<b>647,00 €</b>
1200 x 600 x 850	2 Wochen	<b>912187</b>	<b>721,00 €</b>
1400 x 600 x 850	2 Wochen	<b>912188</b>	<b>796,00 €</b>
1600 x 600 x 850	2 Wochen	<b>912189</b>	<b>899,00 €</b>
1800 x 600 x 850	2 Wochen	<b>912190</b>	<b>931,00 €</b>
2000 x 600 x 850	2 Wochen	<b>912191</b>	<b>999,00 €</b>

### 700 mm Tiefe

B x T x H/mm:	Verfügbarkeit:	Artikel-Nr.:	Preis:
1000 x 700 x 850	ab Lager	<b>912121</b>	<b>662,00 €</b>
1200 x 700 x 850	ab Lager	<b>912122</b>	<b>735,00 €</b>
1400 x 700 x 850	ab Lager	<b>912123</b>	<b>799,00 €</b>
1600 x 700 x 850	ab Lager	<b>912124</b>	<b>894,00 €</b>
1800 x 700 x 850	ab Lager	<b>912125</b>	<b>984,00 €</b>
2000 x 700 x 850	ab Lager	<b>912126</b>	<b>1.072,00 €</b>

## Arbeitsschrank mit Schiebetüren, ohne Aufkantung

- › mit 3 Schubladen
- › Edelstahl AISI 304 Scotch Brite, schallgedämmte Schiebetüren
- › höhenverstellbarer Zwischenboden und FüÙe
- › Temperaturbereich bis +80°C



### 600 mm Tiefe

B x T x H/mm:	Schubladen:	Verfügbarkeit:	Artikel-Nr.:	Preis:
1600 x 600 x 850	rechts	2 Wochen	<b>912195</b>	<b>1.194,00 €</b>
1600 x 600 x 850	links	2 Wochen	<b>912204</b>	<b>1.194,00 €</b>
1800 x 600 x 850	rechts	2 Wochen	<b>912196</b>	<b>1.231,00 €</b>
1800 x 600 x 850	links	2 Wochen	<b>912205</b>	<b>1.231,00 €</b>
2000 x 600 x 850	rechts	2 Wochen	<b>912197</b>	<b>1.286,00 €</b>
2000 x 600 x 850	links	2 Wochen	<b>912206</b>	<b>1.286,00 €</b>

### 700 mm Tiefe

B x T x H/mm:	Schubladen:	Verfügbarkeit:	Artikel-Nr.:	Preis:
1600 x 700 x 850	rechts	ab Lager	<b>912198</b>	<b>1.219,00 €</b>
1600 x 700 x 850	links	ab Lager	<b>912207</b>	<b>1.219,00 €</b>
1800 x 700 x 850	rechts	ab Lager	<b>912199</b>	<b>1.274,00 €</b>
1800 x 700 x 850	links	ab Lager	<b>912208</b>	<b>1.274,00 €</b>
2000 x 700 x 850	rechts	ab Lager	<b>912200</b>	<b>1.347,00 €</b>
2000 x 700 x 850	links	ab Lager	<b>912209</b>	<b>1.347,00 €</b>

## Arbeitsschrank mit Schiebetüren, mit 5 cm Aufkantung

- › mit 3 Schubladen
- › Edelstahl AISI 304 Scotch Brite, schallgedämmte Schiebetüren
- › höhenverstellbarer Zwischenboden und FüÙe
- › Temperaturbereich bis +80°C



### 600 mm Tiefe

B x T x H/mm:	Schubladen:	Verfügbarkeit:	Artikel-Nr.:	Preis:
1600 x 600 x 850	links	2 Wochen	<b>912201</b>	<b>1.219,00 €</b>
1600 x 600 x 850	rechts	2 Wochen	<b>912192</b>	<b>1.219,00 €</b>
1800 x 600 x 850	links	2 Wochen	<b>912202</b>	<b>1.264,00 €</b>
1800 x 600 x 850	rechts	2 Wochen	<b>912193</b>	<b>1.264,00 €</b>
2000 x 600 x 850	links	2 Wochen	<b>912203</b>	<b>1.345,00 €</b>
2000 x 600 x 850	rechts	2 Wochen	<b>912194</b>	<b>1.345,00 €</b>

### 700 mm Tiefe

B x T x H/mm:	Schubladen:	Verfügbarkeit:	Artikel-Nr.:	Preis:
1600 x 700 x 850	links	ab Lager	<b>912118</b>	<b>1.256,00 €</b>
1600 x 700 x 850	rechts	ab Lager	<b>912115</b>	<b>1.256,00 €</b>
1800 x 700 x 850	links	ab Lager	<b>912119</b>	<b>1.348,00 €</b>
1800 x 700 x 850	rechts	ab Lager	<b>912116</b>	<b>1.348,00 €</b>
2000 x 700 x 850	links	ab Lager	<b>912120</b>	<b>1.415,00 €</b>
2000 x 700 x 850	rechts	ab Lager	<b>912117</b>	<b>1.415,00 €</b>



## Wärmeschrank, ohne Aufkantung

- › Edelstahl AISI 304 Scotch Brite
- › schallgedämmte Türen
- › höhenverstellbarer Zwischenboden und FüÙe
- › Temperaturbereich bis +80°C
- › Anschlusswert: 230 V / 2,50 kW

### 600 mm Tiefe, mit Flügeltüren

B x T x H/mm:	Verfügbarkeit:	Artikel-Nr.:	Preis:
1000 x 600 x 850	2 Wochen	<b>914126</b>	<b>941,00 €</b>
1200 x 600 x 850	2 Wochen	<b>914127</b>	<b>990,00 €</b>

### 600 mm Tiefe, mit Schiebetüren

B x T x H/mm:	Verfügbarkeit:	Artikel-Nr.:	Preis:
1400 x 600 x 850	2 Wochen	<b>914128</b>	<b>1.068,00 €</b>
1600 x 600 x 850	2 Wochen	<b>914129</b>	<b>1.151,00 €</b>
1800 x 600 x 850	2 Wochen	<b>914130</b>	<b>1.215,00 €</b>
2000 x 600 x 850	2 Wochen	<b>914131</b>	<b>1.284,00 €</b>

### 700 mm Tiefe, mit Flügeltüren

B x T x H/mm:	Verfügbarkeit:	Artikel-Nr.:	Preis:
1000 x 700 x 850	ab Lager	<b>914121</b>	<b>955,00 €</b>
1200 x 700 x 850	ab Lager	<b>914122</b>	<b>999,00 €</b>

### 700 mm Tiefe, mit Schiebetüren

B x T x H/mm:	Verfügbarkeit:	Artikel-Nr.:	Preis:
1400 x 700 x 850	ab Lager	<b>914103</b>	<b>1.080,00 €</b>
1600 x 700 x 850	ab Lager	<b>914105</b>	<b>1.182,00 €</b>
1800 x 700 x 850	ab Lager	<b>914107</b>	<b>1.284,00 €</b>
2000 x 700 x 850	ab Lager	<b>914109</b>	<b>1.388,00 €</b>

## Wärmeschrank, mit 5 cm Aufkantung

- › Edelstahl AISI 304 Scotch Brite
- › schallgedämmte Türen
- › höhenverstellbarer Zwischenboden und FüÙe
- › Temperaturbereich bis +80°C
- › Anschlusswert: 230 V / 2,50 kW



### 600 mm Tiefe, mit Flügeltüren

B x T x H/mm:	Verfügbarkeit:	Artikel-Nr.:	Preis:
1000 x 600 x 850	2 Wochen	<b>914132</b>	<b>917,00 €</b>
1200 x 600 x 850	2 Wochen	<b>914133</b>	<b>974,00 €</b>

### 600 mm Tiefe, mit Schiebetüren

B x T x H/mm:	Verfügbarkeit:	Artikel-Nr.:	Preis:
1400 x 600 x 850	2 Wochen	<b>914134</b>	<b>1.099,00 €</b>
1600 x 600 x 850	2 Wochen	<b>914135</b>	<b>1.186,00 €</b>
1800 x 600 x 850	2 Wochen	<b>914136</b>	<b>1.252,00 €</b>
2000 x 600 x 850	2 Wochen	<b>914137</b>	<b>1.317,00 €</b>

### 700 mm Tiefe, mit Flügeltüren

B x T x H/mm:	Verfügbarkeit:	Artikel-Nr.:	Preis:
1000 x 700 x 850	ab Lager	<b>914123</b>	<b>953,00 €</b>
1200 x 700 x 850	ab Lager	<b>914124</b>	<b>999,00 €</b>

### 700 mm Tiefe, mit Schiebetüren

B x T x H/mm:	Verfügbarkeit:	Artikel-Nr.:	Preis:
1400 x 700 x 850	ab Lager	<b>914114</b>	<b>1.082,00 €</b>
1600 x 700 x 850	ab Lager	<b>914116</b>	<b>1.188,00 €</b>
1800 x 700 x 850	ab Lager	<b>914118</b>	<b>1.292,00 €</b>
2000 x 700 x 850	ab Lager	<b>914120</b>	<b>1.396,00 €</b>



## Durchreicheschrank mit Schiebetüren, ohne Aufkantung

- › Edelstahl AISI 304 Scotch Brite
- › mit verstärktem Zwischenboden, höhenverstellbar
- › wasserabstoßende und schallgedämmte Unterplatte
- › doppelwandige, schallgedämmte Schiebetüren
- › höhenverstellbare Füße

### 600 mm Tiefe

B x T x H/mm:	Verfügbarkeit:	Artikel-Nr.:	Preis:
1000 x 600 x 850	2 Wochen	<b>913118</b>	<b>784,00 €</b>
1200 x 600 x 850	2 Wochen	<b>913119</b>	<b>829,00 €</b>
1400 x 600 x 850	2 Wochen	<b>913120</b>	<b>899,00 €</b>
1600 x 600 x 850	2 Wochen	<b>913121</b>	<b>992,00 €</b>
1800 x 600 x 850	2 Wochen	<b>913122</b>	<b>1.062,00 €</b>
2000 x 600 x 850	2 Wochen	<b>913123</b>	<b>1.115,00 €</b>



### 700 mm Tiefe

B x T x H/mm:	Verfügbarkeit:	Artikel-Nr.:	Preis:
1000 x 700 x 850	ab Lager	<b>913101</b>	<b>799,00 €</b>
1200 x 700 x 850	ab Lager	<b>913103</b>	<b>862,00 €</b>
1400 x 700 x 850	ab Lager	<b>913105</b>	<b>935,00 €</b>
1600 x 700 x 850	ab Lager	<b>913107</b>	<b>1.021,00 €</b>
1800 x 700 x 850	ab Lager	<b>913109</b>	<b>1.099,00 €</b>
2000 x 700 x 850	ab Lager	<b>913111</b>	<b>1.209,00 €</b>



## Durchreicheschrank mit Schiebetüren, beheizt ohne Aufkantung

- › Edelstahl AISI 304 Scotch Brite
- › mit verstärktem Zwischenboden
- › wasserabstoßende und schallgedämmte Unterplatte
- › doppelwandige, schallgedämmte Schiebetüren
- › höhenverstellbare Füße
- › Temperaturbereich bis +80°C
- › Anschlusswert: 230 V / 2,50 kW

### 600 mm Tiefe, beheizbar

B x T x H/mm:	Verfügbarkeit:	Artikel-Nr.:	Preis:
1400 x 600 x 850	2 Wochen	<b>913124</b>	<b>1.156,00 €</b>
1600 x 600 x 850	2 Wochen	<b>913125</b>	<b>1.254,00 €</b>
1800 x 600 x 850	2 Wochen	<b>913126</b>	<b>1.327,00 €</b>
2000 x 600 x 850	2 Wochen	<b>913127</b>	<b>1.399,00 €</b>

### 700 mm Tiefe, beheizbar

B x T x H/mm:	Verfügbarkeit:	Artikel-Nr.:	Preis:
1400 x 700 x 850	ab Lager	<b>913114</b>	<b>1.192,00 €</b>
1600 x 700 x 850	ab Lager	<b>913115</b>	<b>1.294,00 €</b>
1800 x 700 x 850	ab Lager	<b>913116</b>	<b>1.397,00 €</b>
2000 x 700 x 850	ab Lager	<b>913117</b>	<b>1.499,00 €</b>

## Schubladenblock ohne Aufkantung

### 600 mm Tiefe

B x T x H/mm:	Verfügbarkeit:	Artikel-Nr.:	Preis:
480 x 600 x 850	2 Wochen	<b>915019</b>	<b>599,00 €</b>

### 700 mm Tiefe

B x T x H/mm:	Verfügbarkeit:	Artikel-Nr.:	Preis:
480 x 700 x 850	ab Lager	<b>915020</b>	<b>641,00 €</b>



## Schubladenblock mit 5 cm Aufkantung

### 600 mm Tiefe

B x T x H/mm:	Verfügbarkeit:	Artikel-Nr.:	Preis:
480 x 600 x 850	2 Wochen	<b>915021</b>	<b>633,00 €</b>

### 700 mm Tiefe

B x T x H/mm:	Verfügbarkeit:	Artikel-Nr.:	Preis:
480 x 700 x 850	ab Lager	<b>915022</b>	<b>668,00 €</b>





## Aufsatzbord, 1 Etage

- › Ausführung in Edelstahl AISI 304 Scotch Brite
- › Bord-Stärke in 10/10
- › mit Handschutzfalz
- › Beine aus Vierkantrohr 25x25mm
- › Traglast: 135 kg

B x T x H/mm:	Verfügbarkeit:	Artikel-Nr.:	Preis:
1000 x 350 x 350	ab Lager	<b>916001</b>	<b>147,00 €</b>
1200 x 350 x 350	ab Lager	<b>916002</b>	<b>159,00 €</b>
1400 x 350 x 350	ab Lager	<b>916003</b>	<b>172,00 €</b>
1600 x 350 x 350*	ab Lager	<b>916004</b>	<b>206,00 €</b>
1800 x 350 x 350*	ab Lager	<b>916005</b>	<b>220,00 €</b>
2000 x 350 x 350*	ab Lager	<b>916006</b>	<b>227,00 €</b>



## Aufsatzbord, 2 Etage

- › Ausführung in Edelstahl AISI 304 Scotch Brite
- › Bord-Stärke in 10/10
- › mit Handschutzfalz
- › Beine aus Vierkantrohr 25 x 25mm
- › Traglast: 90 kg

B x T x H/mm:	Verfügbarkeit:	Artikel-Nr.:	Preis:
1000 x 350 x 700	ab Lager	<b>916007</b>	<b>249,00 €</b>
1200 x 350 x 700	ab Lager	<b>916008</b>	<b>265,00 €</b>
1400 x 350 x 700	ab Lager	<b>916009</b>	<b>286,00 €</b>
1600 x 350 x 700*	ab Lager	<b>916010</b>	<b>339,00 €</b>
1800 x 350 x 700*	ab Lager	<b>916011</b>	<b>367,00 €</b>
2000 x 350 x 700*	ab Lager	<b>916012</b>	<b>380,00 €</b>



## Wärmemodul für Aufsatzbord

- › Edelstahl AISI 304 Scotch Brite
- › mit Quarz-Heizelementen
- › ohne Anschlusskabel
- › Anschlusswert: 230 V

B x T x H/mm:	Verfügbarkeit:	Anschluss:	Artikel-Nr.:	Preis:
660 x 160 x 70	ab Lager	0,50 kW	<b>910005</b>	<b>206,00 €</b>
1230 x 160 x 70	ab Lager	1,00 kW	<b>910006</b>	<b>319,00 €</b>
1800 x 160 x 70	ab Lager	1,50 kW	<b>910007</b>	<b>439,00 €</b>



## Wandbord mit Tragewinkel und 2 cm Aufkantung

- › inkl. Wandkonsolen, höhenverstellbare Boden 30 mm stark
- › mit 20 mm Aufkantung, Abstellfläche Stärke 10/10 mit Handschutzfalz
- › Ausführung in Edelstahl AISI 304 Scotch Brite, Traglast: 50 kg



### 300 mm Tiefe

B x T x H/mm:	Verfügbarkeit:	Artikel-Nr.:	Preis:
800 x 300 x 30	ab Lager	<b>961001</b>	<b>96,00 €</b>
1000 x 300 x 30	ab Lager	<b>961002</b>	<b>102,00 €</b>
1200 x 300 x 30	ab Lager	<b>961003</b>	<b>106,00 €</b>
1400 x 300 x 30	ab Lager	<b>961004</b>	<b>112,00 €</b>
1600 x 300 x 30	ab Lager	<b>961005</b>	<b>118,00 €</b>
1800 x 300 x 30	ab Lager	<b>961006</b>	<b>137,00 €</b>
2000 x 300 x 30	ab Lager	<b>961007</b>	<b>153,00 €</b>

### 400 mm Tiefe

B x T x H/mm:	Verfügbarkeit:	Artikel-Nr.:	Preis:
800 x 400 x 30	ab Lager	<b>961008</b>	<b>102,00 €</b>
1000 x 400 x 30	ab Lager	<b>961009</b>	<b>106,00 €</b>
1200 x 400 x 30	ab Lager	<b>961010</b>	<b>112,00 €</b>
1400 x 400 x 30	ab Lager	<b>961011</b>	<b>118,00 €</b>
1600 x 400 x 30	ab Lager	<b>961012</b>	<b>125,00 €</b>
1800 x 400 x 30	ab Lager	<b>961013</b>	<b>147,00 €</b>
2000 x 400 x 30	ab Lager	<b>961014</b>	<b>163,00 €</b>

## 2 Wandborde mit Tragewinkel und 2 cm Aufkantung

### 300 mm Tiefe

B x T x H/mm:	Verfügbarkeit:	Artikel-Nr.:	Preis:
800 x 300 x 30	ab Lager	<b>962001</b>	<b>194,00 €</b>
1000 x 300 x 30	ab Lager	<b>962002</b>	<b>202,00 €</b>
1200 x 300 x 30	ab Lager	<b>962003</b>	<b>212,00 €</b>
1400 x 300 x 30	ab Lager	<b>962004</b>	<b>221,00 €</b>
1600 x 300 x 30	ab Lager	<b>962005</b>	<b>233,00 €</b>
1800 x 300 x 30	ab Lager	<b>962006</b>	<b>276,00 €</b>
2000 x 300 x 30	ab Lager	<b>962007</b>	<b>310,00 €</b>

### 400 mm Tiefe

B x T x H/mm:	Verfügbarkeit:	Artikel-Nr.:	Preis:
800 x 40,0 x 30	ab Lager	<b>962008</b>	<b>202,00 €</b>
1000 x 400 x 30	ab Lager	<b>962009</b>	<b>212,00 €</b>
1200 x 400 x 30	ab Lager	<b>962010</b>	<b>223,00 €</b>
1400 x 400 x 30	ab Lager	<b>962011</b>	<b>233,00 €</b>
1600 x 400 x 30	ab Lager	<b>962012</b>	<b>249,00 €</b>
1800 x 400 x 30	ab Lager	<b>962013</b>	<b>292,00 €</b>
2000 x 400 x 30	ab Lager	<b>962014</b>	<b>329,00 €</b>





## Wandhängeschrank vorne offen

- › Korpus fast vollständig verschweißt
- › höhenverstellbarer Einlegeboden mit Handschutzfalz
- › unterer Boden verstärkt und komplett geschlossen
- › mit Befestigungsbügeln für die Wand
- › Ausführung in Edelstahl AISI 304 Scotch Brite

B x T x H/mm:	Verfügbarkeit:	Artikel-Nr.:	Preis:
800 x 400 x 650	ab Lager	<b>921101</b>	<b>237,00 €</b>
1000 x 400 x 650	ab Lager	<b>921102</b>	<b>263,00 €</b>
1100 x 400 x 650	ab Lager	<b>921103</b>	<b>272,00 €</b>
1200 x 400 x 650	ab Lager	<b>921104</b>	<b>282,00 €</b>
1300 x 40,0 x 650	ab Lager	<b>921105</b>	<b>292,00 €</b>
1400 x 400 x 650	ab Lager	<b>921106</b>	<b>306,00 €</b>
1500 x 400 x 650	ab Lager	<b>921107</b>	<b>321,00 €</b>
1600 x 400 x 650	ab Lager	<b>921108</b>	<b>335,00 €</b>
1700 x 40,0 x 650	ab Lager	<b>921109</b>	<b>349,00 €</b>
1800 x 400 x 650	ab Lager	<b>921110</b>	<b>363,00 €</b>
1900 x 400 x 650	ab Lager	<b>921111</b>	<b>388,00 €</b>
2000 x 400 x 650	ab Lager	<b>921112</b>	<b>416,00 €</b>



## Wandhängeschrank mit 2 Schiebetüren

- › mit 2 schallgedämmten, doppelwandigen Schiebetüren
- › Korpus fast vollständig verschweißt
- › höhenverstellbarer Einlegeboden mit Handschutzfalz
- › unterer Boden verstärkt und komplett geschlossen
- › mit Befestigungsbügeln für die Wand
- › Ausführung in Edelstahl AISI 304 Scotch Brite

B x T x H/mm:	Verfügbarkeit:	Artikel-Nr.:	Preis:
1000 x 400 x 650	ab Lager	<b>921113</b>	<b>399,00 €</b>
1100 x 400 x 650	ab Lager	<b>921114</b>	<b>417,00 €</b>
1200 x 400 x 650	ab Lager	<b>921115</b>	<b>429,00 €</b>
1300 x 400 x 650	ab Lager	<b>921116</b>	<b>453,00 €</b>
1400 x 400 x 650	ab Lager	<b>921117</b>	<b>474,00 €</b>
1500 x 400 x 650	ab Lager	<b>921118</b>	<b>499,00 €</b>
1600 x 400 x 650	ab Lager	<b>921119</b>	<b>527,00 €</b>
1700 x 400 x 650	ab Lager	<b>921120</b>	<b>551,00 €</b>
1800 x 400 x 650	ab Lager	<b>921121</b>	<b>574,00 €</b>
1900 x 400 x 650	ab Lager	<b>921122</b>	<b>598,00 €</b>
2000 x 400 x 650	ab Lager	<b>921123</b>	<b>629,00 €</b>

## Geschirrschränke mit Schiebetüren

- › schallgedämmte, doppelwandige Schiebetüren
- › mit 3 höhenverstellbaren Zwischenböden
- › höhenverstellbare Edelstahlfüße +/- 30mm
- › Ausführung in Edelstahl AISI 304 Scotch-Brite

B x T x H/mm:	Verfügbarkeit:	Artikel-Nr.:	Preis:
1200 x 600 x 2000	ab Lager	<b>922001</b>	<b>1.550,00 €</b>
1400 x 600 x 2000	ab Lager	<b>922002</b>	<b>1.680,00 €</b>
1600 x 600 x 2000	ab Lager	<b>922003</b>	<b>1.860,00 €</b>
1800 x 600 x 2000	ab Lager	<b>922004</b>	<b>1.999,00 €</b>



## Edelstahl-Regal, 4 glatte Abstellflächen

- › höhenverstellbare Arbeitsflächen
- › max. 600 kg (150 kg pro Boden)
- › Ausführung in Edelstahl AISI 304 Scotch-Brite

B x T x H/mm:	Verfügbarkeit:	Artikel-Nr.:	Preis:
1000 x 480 x 2000	ab Lager	<b>932007</b>	<b>388,00 €</b>
1200 x 480 x 2000	ab Lager	<b>932008</b>	<b>420,00 €</b>
1400 x 480 x 2000	ab Lager	<b>932009</b>	<b>450,00 €</b>
1600 x 480 x 2000	ab Lager	<b>932010</b>	<b>485,00 €</b>
1800 x 480 x 2000	ab Lager	<b>932011</b>	<b>515,00 €</b>
2000 x 480 x 2000	ab Lager	<b>932012</b>	<b>545,00 €</b>





## Edelstahl-Regale

- › mit Kreuzverstrebung
- › 4 geschlossene Auflageböden
- › Feldlast 180 kg
- › höhenverstellbare FüÙe

B x T x H/mm:	Verfügbarkeit:	Artikel-Nr.:	Preis:
800 x 500 x 1800	ab Lager	<b>932025</b>	<b>386,00 €</b>
1000 x 500 x 1800	ab Lager	<b>932026</b>	<b>399,00 €</b>
1200 x 500 x 1800	ab Lager	<b>932027</b>	<b>495,00 €</b>

## Passende Edelstahl-Anbauregale

B x T x H/mm:	Verfügbarkeit:	Artikel-Nr.:	Preis:
800 x 500 x 1800	ab Lager	<b>932028</b>	<b>274,00 €</b>
1000 x 500 x 1800	ab Lager	<b>932029</b>	<b>298,00 €</b>
1200 x 500 x 1800	ab Lager	<b>932030</b>	<b>386,00 €</b>

## Zubehör Edelstahl-Regale

Produkt:	Verfügbarkeit:	Artikel-Nr.:	Preis:
Kreuzverstrebung	ab Lager	<b>930013</b>	<b>36,00 €</b>
Eckverbindungs-Kit	ab Lager	<b>930014</b>	<b>10,00 €</b>

## NORM 20 – Aluminium-Regale

- › mit Kreuzverstrebung
- › 4 geschlossene Auflageböden
- › Feldlast 100 kg
- › höhenverstellbare FüÙe

B x T x H/mm:	Verfügbarkeit:	Artikel-Nr.:	Preis:
800 x 500 x 1800	ab Lager	<b>932019</b>	<b>310,00 €</b>
1000 x 500 x 1800	ab Lager	<b>932020</b>	<b>337,00 €</b>
1200 x 500 x 1800	ab Lager	<b>932021</b>	<b>427,00 €</b>

## Passende NORM 20 – Aluminium-Anbauregale

B x T x H/mm:	Verfügbarkeit:	Artikel-Nr.:	Preis:
775 x 500 x 1800	ab Lager	<b>932022</b>	<b>225,00 €</b>
975 x 500 x 1800	ab Lager	<b>932023</b>	<b>253,00 €</b>
1175 x 500 x 1800	ab Lager	<b>932024</b>	<b>343,00 €</b>



## Zubehör Aluminium-Regale

Produkt:	Verfügbarkeit:	Artikel-Nr.:	Preis:
Kreuzverstrebung	ab Lager	<b>930007</b>	<b>24,00 €</b>
Eckverbindungs-Kit	ab Lager	<b>930008</b>	<b>31,00 €</b>



## Kunststoff-Regale für Lager- und Kühlräume

- › gebürstetes Graphit
- › temperaturbeständig -30/+88°C
- › 4 geschlitzte Auflageböden
- › Feldlast 200-300 kg
- › höhenverstellbare Füße

B x T x H/mm:	Verfügbarkeit:	Artikel-Nr.:	Preis:
910 x 540 x 1830	ab Lager	<b>935001</b>	<b>240,00 €</b>
1070 x 540 x 1830	ab Lager	<b>935002</b>	<b>285,00 €</b>
1220 x 540 x 1830	ab Lager	<b>935003</b>	<b>295,00 €</b>
1380 x 540 x 1830	ab Lager	<b>935004</b>	<b>325,00 €</b>
1530 x 540 x 1830	ab Lager	<b>935005</b>	<b>345,00 €</b>

## Passende Kunststoff-Anbauregale

B x T x H/mm:	Verfügbarkeit:	Artikel-Nr.:	Preis:
910 x 540 x 1830	ab Lager	<b>935006</b>	<b>210,00 €</b>
1070 x 540 x 1830	ab Lager	<b>935007</b>	<b>240,00 €</b>
1220 x 540 x 1830	ab Lager	<b>935008</b>	<b>250,00 €</b>



### Bodenbefestigung 4 Stück

Artikel-Nr.:	<b>930021</b>
Preis:	<b>94,00 €</b>



### Wandhalter

Artikel-Nr.:	<b>930022</b>
Preis:	<b>18,00 €</b>



### Eckverbindung-Set

Artikel-Nr.:	<b>930023</b>
Preis:	<b>4,00 €</b>



## Bain-Marie Wagen für 2 x GN 1/1, H = 200 mm

› 2 separate Becken mit Ablaufhahn

B x T x H/mm: 850 x 700 x 900  
Anschlusswert: 230 V / 1,40 kW  
Artikel-Nr.: **955004**

Preis: **786,00 €**



## Bain-Marie Wagen für 3 x GN 1/1, H = 200 mm

› 3 separate Becken mit Ablaufhahn

B x T x H/mm: 1250 x 700 x 900  
Anschlusswert: 230 V / 2,10 kW  
Artikel-Nr.: **955003**

Preis: **1.025,00 €**

## Bain-Marie Wagen

› Becken getrennt regelbar, 30-90°C

› mit 3 x Überlauf und Abfluss 1/2"

› mit rutschfestem Stahlgriff

› 4 Räder, 2 x Bremse

› 4 x Stoßschutz



## Bain-Marie Wagen für 2 x GN 1/1, H = 200 mm

› 2 separate Becken mit Ablaufhahn

B x T x H/mm: 650 x 900 x 900  
Anschlusswert: 230 V / 1,40 kW  
Artikel-Nr.: **955001**

Preis: **786,00 €**



## Bain-Marie Wagen für 3 x GN 1/1, H = 200 mm

› 3 separate Becken mit Ablaufhahn

B x T x H/mm: 650 x 1300 x 900  
Anschlusswert: 230 V / 2,10 kW  
Artikel-Nr.: **955002**

Preis: **1.025,00 €**



## Bain-Marie Wagen für 3 x GN 1/1, H = 200 mm

› 3 separate Becken mit Ablaufhahn

B x T x H/mm: 650 x 1300 x 900  
Anschlusswert: 230 V / 2,10 kW  
Artikel-Nr.: **955005**

Preis: **1.399,00 €**

**i** **Servierwagen, verschweißt**

- › stabile voll verschweißte Ausführung
- › komplett in Edelstahl CNS
- › Flächenbelastung pro Boden 40 kg
- › 4 Lenkrollen aus verzinktem Stahl
- › 2 Rollen feststellbar, ø 125 mm
- › tiefgezogene Borde mit Profilrand
- › mit 4 Prallschutzrollen



**Servierwagen  
2 Böden 600 x 400 mm**

B x T x H/mm: 700 x 500 x 950  
Artikel-Nr.: **953005**

Preis: **195,00 €**



**Servierwagen  
3 Böden 600 x 400 mm**

B x T x H/mm: 700 x 500 x 950  
Artikel-Nr.: **953007**

Preis: **233,00 €**



**Regalwagen für 8 x GN 2/1**

B x T x H/mm: 590 x 662 x 845  
Artikel-Nr.: **952009**

Preis: **299,00 €**



**Servierwagen  
2 Böden 800 x 500 mm**

B x T x H/mm: 900 x 600 x 950  
Artikel-Nr.: **953006**

Preis: **199,00 €**



**Servierwagen  
3 Böden 800 x 500 mm**

B x T x H/mm: 900 x 600 x 950  
Artikel-Nr.: **953008**

Preis: **239,00 €**





## Tablettwagen für 13 GN 1/1

B x T x H/mm: 460 x 687 x 1635  
 Artikel-Nr.: **954001**

Preis: **750,00 €**



## Tablettwagen für 26 GN 1/1

B x T x H/mm: 820 x 687 x 1635  
 Artikel-Nr.: **954002**

Preis: **1.050,00 €**

### Tablettwagen i

- › TAWALU-Abraumwagen in Aluminium
- › CNS-Tablettauflagen, Abstand: 100 mm
- › 4 Räder ø 125 mm, 2 mit Bremse
- › Seitenwände aus Hartfaserplatten, grau

### Regalwagen i

- › komplett in Edelstahl CNS
- › Schienenabstand: 75 mm
- › 4 Lenkrollen aus verzinktem Stahl
- › 2 Rollen feststellbar, ø 125 mm
- › Rahmengestell Vierkantröhr 25 x 25 mm
- › eingeschweißte U-Profil-Schienen
- › Durchschubsicherung laut DIN EN 18867-2
- › mit 4 Prallschutzrollen



## Regalwagen für 18 x GN 1/1

- › Tragkraft: 90 kg
- › vollverschweißt

B x T x H/mm: 459 x 624 x 1667  
 Artikel-Nr.: **952007**

Preis: **270,00 €**



## Regalwagen für 18 x GN 2/1

- › Tragkraft: 180 kg
- › vollverschweißt

B x T x H/mm: 660 x 740 x 1660  
 Artikel-Nr.: **952008**

Preis: **287,00 €**



## Regalwagen für 18 x GN 2/1\*

- › Tragkraft: 120 kg
- › zerlegte Ausführung

B x T x H/mm: 665 x 733 x 1620  
 Artikel-Nr.: **952006**

Preis: **250,00 €**

\*Lieferung solange der Vorrat reicht.



## Seitenverzeichnis

› Vorbereitung	Seite 348 - 349
› Snackgeräte	Seite 350 - 361
› Pizza & Pasta	Seite 362 - 367
› Kühlung	Seite 368 - 399
› Spülen & Hygiene	Seite 400 - 405
› Edelstahlmöbel	Seite 406 - 415

## **i** Fleischwölfe

- › nicht für dauerhaften gewerblichen Einsatz
- › max. Dauernutzung von 10-20 min.



### Fleischwolf, 50 kg/h

- › aus poliertem Aluminium
- › Trichter aus Edelstahl
- › herausnehmbare Schneidegruppe aus Aluminium
- › Fleischeinführöffnung  $\varnothing$  56 mm
- › inkl. Edelstahlschneidscheibe Lochung  $\varnothing$  6 mm
- › selbstschärfendes Edelmessmesser

B x T x H/mm: 330 x 300 x 360  
 Anschlusswert: 230 V / 0,37 kW  
 Artikel-Nr.: **70421005**

Preis: **319,00 €**



### Fleischwolf Pro 1000

- › Vorsatz und Schnecke aus Aluminium
- › Scheibendurchmesser 70 mm
- › Lochscheiben mit 3,5/5/8 mm Bohrung
- › Edelmesskreuzmesser
- › inkl. Würfelfüll-Vorsätze
- › inkl. Kebbe-Vorsatz

B x T x H/mm: 420 x 190 x 364  
 Anschlusswert: 230 V / 1,00 kW  
 Artikel-Nr.: **70421004**

Preis: **153,00 €**



### Vakuumiergerät, 0,72 m<sup>3</sup>/h vollautomatisch

- › doppelte Schweißnaht, Breite 300 mm
- › regulierbare Schweißzeit
- › für feuchte und trockene Lebensmittel
- › stufenlos regulierbare Vakuumstärke
- › elektronische Temperaturüberwachung
- › inkl. Folienbox und 2 Profi-Folienrollen
- › inkl. Vakuumschlauch für Behälter

B x T x H/mm: 380 x 260 x 90  
 Anschlusswert: 230 V / 0,12 kW  
 Artikel-Nr.: **70442020**

Preis: **165,00 €**



### Vakuumiergerät, 1,2 m<sup>3</sup>/h vollautomatisch

- › doppelte Schweißnaht, Breite 300 mm
- › starke Vakuumpumpe: 20 l/Minute
- › Cutter zum Zuschneiden der Folien
- › automatische Anpassung des Vakuums
- › Marinier-Funktion in Kombination mit Vakuumbehälter
- › Schweißzeit / Vakuumdruck einstellbar
- › inkl. Vakuumschlauch für Behälter

B x T x H/mm: 430 x 285 x 160  
 Anschlusswert: 230 V / 0,18 kW  
 Artikel-Nr.: **70442019**

Preis: **278,00 €**



## Gemüseschneider inkl. 5 Scheiben

- › Aluminium-Magnesium-Legierung
- › belüfteter Motor
- › Geschwindigkeit: 270 U/min.
- › Deckel abnehmbar, einfache Reinigung
- › 24 V-Steuerung
- › Mikroschalter am Deckel und Handgriff
- › inkl. 2 Schneidscheiben (2 und 4 mm) und 3 Reibescheiben (3, 4 und 7 mm)

B x T x H/mm: 230 x 570 x 510  
Anschlusswert: 230 V / 0,55 kW  
Artikel-Nr.: **70481009**

Preis: **572,00 €**



## Handmixer inkl. Schnee- besen und 27 cm Mixstab

- › mit Mixer bis 15.000 U/min.
- › mit Schneebesens bis 1.500 U/min.
- › mit Geschwindigkeitsregler
- › Schnellkopplung

Anschlusswert: 230 V / 0,25 kW  
Artikel-Nr.: **70473011**

Preis: **269,00 €**



## Elektronische Tischwaage bis 120 kg

- › Ziffernschritte: 20 g
- › für nicht eichpflichtige Wägungen
- › pflegeleichte Folientastatur
- › deutliche LCD-Flüssigkristallanzeige
- › mit Tara-Funktion
- › für Plus-/Minus-Wägungen
- › Memory-Funktion, Abschaltautomatik
- › Tarierung des gesamten Wägebereichs
- › Kabel für Wägebrücke und Anzeige-Bediengerät
- › Platte aus Edelstahl, 275 x 275 mm
- › für Batterie- und Netzbetrieb
- › inkl. Netzgerät (ohne Batterien)
- › inkl. handlichem Alukoffer

B x T x H/mm: 275 x 275 x 40  
Anschlusswert: 230 V  
Artikel-Nr.: **70461005**

Preis: **129,00 €**

## Netzteil für Portionswaage

- › passend für Portionswaage 70461001

Anschlusswert: 230 V  
Artikel-Nr.: **70460001**

Preis: **13,00 €**



## Elektronische Portionswaage bis 5 kg, Batteriebetrieb

- › Ziffernschritt: 1 g
- › Wiegeplatte: 177 x 140 mm, abnehmbar
- › Portions-, Kompakt und Diätwaage
- › für nicht eichpflichtige Wägungen
- › mit LCD-Anzeige
- › Tara-Funktion
- › automatische Abschaltung
- › Batteriebetrieb (4x 1,5 V AAA)
- › mit Netzteilanschluss
- › Netzteil optional

B x T x H/mm: 177 x 223 x 38  
Anschlusswert: Batterie  
Artikel-Nr.: **70461001**

Preis: **67,00 €**



## Induktions-Kochfläche 2,1 kW, 12 Leistungsstufen

- › Ganzglaskeramikoberfläche
- › Temperatur: 60-240°C
- › Timer: 1-180 Minuten
- › Sensor Touch Bedienung
- › automatische Topferkennung
- › Überhitzungsschutz

B x T x H/mm: 275 x 355 x 58  
Anschlusswert: 230 V / 2,10 kW  
Artikel-Nr.: **70246023**

Preis: **89,00 €**



## Induktions-Kochfläche 3,4 kW, 12 Leistungsstufen

- › Ganzglaskeramikoberfläche
- › Temperatur 60-240°C
- › Timer: 1-180 Minuten
- › Sensor Touch Bedienung
- › automatische Topferkennung
- › Überhitzungsschutz

B x T x H/mm: 540 x 355 x 58  
Anschlusswert: 230 V / 3,40 kW  
Artikel-Nr.: **70246024**

Preis: **189,00 €**



## Induktions-Kochfläche 2,1 kW, 12 Leistungsstufen

- › Glaskeramik Ganzglasoberfläche
- › Präzisionskochen mit Smart Control
- › Sensor Touch Display (Bedienung unter Glas) und große Digitalanzeige
- › Timer: 1-180 Minuten
- › Temperaturbereich: 60-240°C
- › automatische Topferkennung und Überhitzungsschutz
- › einfache und leichte Reinigung

B x T x H/mm: 277 x 357 x 58  
Anschlusswert: 230 V / 2,10 kW  
Artikel-Nr.: **70246029**

Preis: **69,00 €**



## Induktions-Kochfläche 3,4 kW, 12 Leistungsstufen

- › Glaskeramik Ganzglasoberfläche
- › Präzisionskochen mit Smart Control
- › Sensor Touch Display (Bedienung unter Glas) und große Digitalanzeige
- › Timer: 1-180 Minuten
- › Temperaturbereich: ca. 60-240°C
- › automatische Topferkennung und Überhitzungsschutz

B x T x H/mm: 542 x 357 x 59  
Anschlusswert: 230 V / 3,50 kW  
Artikel-Nr.: **70246028**

Preis: **149,00 €**



## Induktions-Kochfläche 3,5 kW

- › Spule: ø 260 mm
- › Ceranglas: 300 x 300 mm
- › mit Topferkennung, 10 Leistungsstufen
- › Timer-Einstellung: 1/180 Minuten
- › Temperaturbereich: +60/+240°C
- › hochwertiger Siemens Transistor
- › Überhitzungsschutz, Doppelkühlerlüfter
- › Touch-Bedienung digital

B x T x H/mm: 340 x 410 x 105  
Anschluss: 230 V / 3,50 kW  
Artikel-Nr.: **70246002**

Preis: **199,00 €**



## Induktions-Kochfläche 3,5 kW, Schott-Ceran-Glas

- › Spule: ø 260 mm
- › Ceranglas: 300 x 300 mm
- › mit Topferkennung, 10 Leistungsstufen
- › Timer-Einstellung: 1/180 Minuten
- › Temperaturbereich: +60/+240°C
- › hochwertiger Siemens Transistor
- › Überhitzungsschutz, Doppelkühlerlüfter
- › Touch-Bedienung digital

B x T x H/mm: 340 x 410 x 105  
Anschluss: 230 V / 3,50 kW  
Artikel-Nr.: **70246001**

Preis: **228,00 €**



## Induktions-Kochfläche 5,0 kW

- › Spule: ø 300 mm
- › Ceranglas: 330 x 330 mm
- › mit Topferkennung, 10 Leistungsstufen
- › Timer-Einstellung: 1/180 Minuten
- › Temperaturbereich: +60/+240°C
- › hochwertiger Siemens Transistor
- › Überhitzungsschutz, Doppelkühlerlüfter
- › Touch-Bedienung digital

B x T x H/mm: 400 x 485 x 170  
Anschluss: 230 V / 5,00 kW  
Artikel-Nr.: **70246003**

Preis: **630,00 €**



## Induktionswok, 3,5 kW

- › Spule: ø 260 mm, Cuvette: ø 260 mm
- › mit Topferkennung, 10 Leistungsstufen
- › Timer-Einstellung: 1/180 Minuten
- › Temperaturbereich: +60/+240°C
- › hochwertiger Siemens Transistor
- › Überhitzungsschutz, Doppelkühlerlüfter
- › Touch-Bedienung digital

B x T x H/mm: 340 x 415 x 135  
Anschluss: 230 V / 3,50 kW  
Artikel-Nr.: **70246004**

Preis: **320,00 €**



## Induktionswok, 5,0 kW

- › Spule: ø 300 mm, Cuvette: ø 300 mm
- › mit Topferkennung, 10 Leistungsstufen
- › Timer-Einstellung: 1/180 Minuten
- › Temperaturbereich: +60/+240°C
- › hochwertiger Siemens Transistor
- › Überhitzungsschutz, Doppelkühlerlüfter
- › Touch-Bedienung digital

B x T x H/mm: 400 x 485 x 180  
Anschluss: 230 V / 5,00 kW  
Artikel-Nr.: **70246005**

Preis: **760,00 €**



## Wokpfanne, ø 360 mm

ø/mm: 360  
Artikel-Nr.: **70240001**

Preis: **80,00 €**



## Elektro-Fritteuse, 4 l

- › Korbgröße: 140 x 250 x 100 mm
- › Arbeits- und Sicherheits-Thermostat
- › mit Mikroschalter und Kaltzone
- › Heizelemente: abnehmbar
- › Temperatur: 50-180°C

B x T x H/mm: 245 x 430 x 310  
 Anschlusswert: 230 V / 2,00 kW  
 Artikel-Nr.: **70244027**

Preis: **119,00 €**



## Elektro-Fritteuse, 8 l

- › Korbgröße: 220 x 250 x 100 mm
- › Arbeits- und Sicherheits-Thermostat
- › mit Mikroschalter und Kaltzone
- › Heizelemente: abnehmbar
- › Temperatur: 50-180°C

B x T x H/mm: 340 x 430 x 310  
 Anschlusswert: 230 V / 3,25 kW  
 Artikel-Nr.: **70244029**

Preis: **149,00 €**



## Elektro-Fritteuse, 8 l mit Ablasshahn

- › Korbgröße: 220 x 250 x 100 mm
- › Arbeits- und Sicherheits-Thermostat
- › mit Mikroschalter und Kaltzone
- › Heizelemente: abnehmbar
- › Temperatur: 50-180°C

B x T x H/mm: 340 x 430 x 355  
 Anschlusswert: 230 V / 3,25 kW  
 Artikel-Nr.: **70244031**

Preis: **228,00 €**



## Elektro-Fritteuse, 2 x 4 l

- › Korbgröße: 140 x 250 x 100 mm
- › Arbeits- und Sicherheits-Thermostat
- › mit Mikroschalter und Kaltzone
- › Heizelemente: abnehmbar
- › Temperatur: 50-180°C

B x T x H/mm: 430 x 430 x 310  
 Anschlusswert: 2 x 230 V / 2 x 2,00 kW  
 Artikel-Nr.: **70244028**

Preis: **219,00 €**



## Elektro-Fritteuse, 2 x 8 l

- › Korbgröße: 220 x 250 x 100 mm
- › Arbeits- und Sicherheits-Thermostat
- › mit Mikroschalter und Kaltzone
- › Heizelemente: abnehmbar
- › Temperatur: 50-180°C

B x T x H/mm: 620 x 430 x 310  
 Anschlusswert: 2 x 230 V / 2 x 3,25 kW  
 Artikel-Nr.: **70244030**

Preis: **289,00 €**



## Elektro-Fritteuse, 2 x 8 l mit Ablasshahn

- › Korbgröße: 220 x 250 x 100 mm
- › Arbeits- und Sicherheits-Thermostat
- › mit Mikroschalter und Kaltzone
- › Heizelemente: abnehmbar
- › Temperatur: 50-180°C

B x T x H/mm: 620 x 430 x 355  
 Anschlusswert: 2 x 230 V / 2 x 3,25 kW  
 Artikel-Nr.: **70244032**

Preis: **420,00 €**





## Elektro-Fritteuse, 12 l mit Ablaufhahn

- › inkl. Korb: 210 x 280 x 120 mm
- › Heizkörper im Becken schwenkbar

B x T x H/mm: 400 x 700 x 850  
 Anschlusswert: 400 V / 9,00 kW  
 Artikel-Nr.: **70244019**

Preis: **866,00 €**



## Elektro-Fritteuse, 25 l mit Ablaufhahn

- › inkl. Korb: 240 x 300 x 145 mm
- › Heizkörper im Becken schwenkbar

B x T x H/mm: 400 x 700 x 850  
 Anschlusswert: 400 V / 18,00 kW  
 Artikel-Nr.: **70244033**

Preis: **1.399,00 €**



## Elektro-Fritteuse, 2 x 12 l mit Ablaufhahn

- › inkl. 2 Körbe: 210 x 280 x 120 mm
- › Heizkörper im Becken schwenkbar

B x T x H/mm: 800 x 700 x 850  
 Anschlusswert: 400 V / 2 x 9,00 kW  
 Artikel-Nr.: **70244020**

Preis: **1.499,00 €**



## Elektro-Fritteuse, 2 x 25 l mit Ablaufhahn

- › inkl. 2 Körbe: 240 x 300 x 145 mm
- › Heizkörper im Becken schwenkbar

B x T x H/mm: 800 x 700 x 850  
 Anschlusswert: 400 V / 2 x 18,00 kW  
 Artikel-Nr.: **70244034**

Preis: **2.499,00 €**



## Würstchenwärmer, 1 x GN 1/2 H=150 mm

- › Temperatur: 30-90°C
- › mit Kontrollleuchte

B x T x H/mm: 265 x 330 x 220  
Anschlusswert: 230 V / 1,00 kW  
Artikel-Nr.: **70262002**

Preis: **126,00 €**



## Bain-Marie 1 x GN 1/1, H=150 mm

- › Temperatur: 0-90°C
- › Korpus aus Edelstahl

B x T x H/mm: 340 x 540 x 250  
Anschlusswert: 230 V / 1,00 kW  
Artikel-Nr.: **70245011**

Preis: **168,00 €**

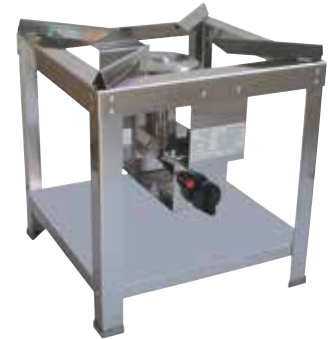

## Gas-Hockerkocher, 5-12 kW

- › mit Piezozündung und Züandsicherung
- › inkl. Schlauch und Regler, 2-stufig
- › mit integrierter Schlauchbruchsicherung
- › regulierbar von 5-12 kW
- › Gasart Propan-Butan

B x T x H/mm: 400 x 400 x 435  
Anschlusswert: 5,00-12,00 kW  
Artikel-Nr.: **70247001**

Preis: **252,00 €**



## Elektro-Nudelkocher, GN 1/1

- › mit Ablaufhahn
- › inkl. 3 Körbe: 1 x 1/3 und 2 x 1/6

B x T x H/mm: 400 x 700 x 340  
Anschlusswert: 230 V / 3,20 kW  
Artikel-Nr.: **70249006**

Preis: **770,00 €**



## Bain-Marie, 2 x GN 1/1

- › Temperatur: 0-90°C
- › Korpus aus Edelstahl

B x T x H/mm: 690 x 540 x 250  
Anschlusswert: 230 V / 2,00 kW  
Artikel-Nr.: **70245014**

Preis: **275,00 €**

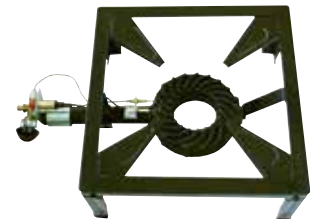

## Gas-Hockerkocher, 7,5 kW

- › mit Piezozündung und Züandsicherung
- › Gasart Propan-Butan

B x T x H/mm: 550 x 330 x 170  
Anschlusswert: 7,50 kW  
Artikel-Nr.: **70247002**

Preis: **46,00 €**



## Waffeleisen "Classico"

- › Backplatte aus Gusseisen, fest montiert
- › 2 Waffeln á 105 x 165 x 15 mm
- › Temperatur stufenlos regelbar 50-300°C
- › mit Kontrollleuchte, An-/Aus-Schalter
- › mit Fettauffangschale

B x T x H/mm: 300 x 320 x 300  
 Anschlusswert: 230 V / 2,20 kW  
 Artikel-Nr.: **70225008**

Preis: **269,00 €**



## Doppel-Waffeleisen "Classico"

- › Backplatte aus Gusseisen, fest montiert
- › 4 Waffeln á 105 x 165 x 15 mm
- › Temperatur stufenlos regelbar 50-300°C
- › mit Kontrollleuchte, An-/Aus-Schalter
- › mit Fettauffangschale
- › 2 abgesicherte Steckdosen erforderlich

B x T x H/mm: 580 x 320 x 300  
 Anschlusswert: 2 x 230 V / 2 x 2,20 kW  
 Artikel-Nr.: **70225009**

Preis: **487,00 €**



## Elektro-Crêpiere, ø 400 mm 1 Backfläche

- › Graugussplatte teflonbeschichtet
- › Temperatur-Regelung von 50-300°C
- › mit An-/Aus-Schalter

B x T x H/mm: 400 x 400 x 150  
 Anschlusswert: 230 V / 3,00 kW  
 Artikel-Nr.: **70223009**

Preis: **255,00 €**



## Waffeleisen "Amore"

- › Backplatte teflonbeschichtet
- › fest montierte Backplatten ø 160 mm
- › Temperatur stufenlos regelbar 50-300°C
- › mit Kontrollleuchte, An-/Aus-Schalter
- › mit Fettauffangschale

B x T x H/mm: 300 x 320 x 300  
 Anschlusswert: 230 V / 2,20 kW  
 Artikel-Nr.: **70225020**

Preis: **269,00 €**



## Doppel-Waffeleisen "Amore"

- › Backplatte teflonbeschichtet
- › 2 fest montierte Backplatten ø 160 mm
- › Temperatur stufenlos regelbar 50-300°C
- › mit Kontrollleuchte, An-/Aus-Schalter
- › mit Fettauffangschale
- › 2 abgesicherte Steckdosen erforderlich

B x T x H/mm: 600 x 320 x 300  
 Anschlusswert: 230 V / 2 x 2,20 kW  
 Artikel-Nr.: **70225021**

Preis: **487,00 €**



## Elektro-Grillplatte glatt, 1 Heizzone

- › Grillfläche: 395 x 400 mm
- › Temperaturbereich: 0-300°C
- › Grillfläche aus Edelstahl
- › Fettauffang-Schublade

B x T x H/mm: 400 x 500 x 200  
Anschlusswert: 230 V / 3,00 kW  
Artikel-Nr.: **70243016**

Preis: **285,00 €**



## Elektro-Grillplatte glatt, 2 Heizzonen

- › Grillfläche: 595 x 400 mm
- › Temperaturbereich: 0-300°C
- › Grillfläche aus Edelstahl
- › Fettauffang-Schublade

B x T x H/mm: 600 x 500 x 200  
Anschlusswert: 400 V / 6,00 kW  
Artikel-Nr.: **70243017**

Preis: **478,00 €**



## Elektro-Grillplatte glatt, 3 Heizzonen

- › Grillfläche: 835 x 400 mm
- › Temperaturbereich: 0-300°C
- › Grillfläche aus Edelstahl
- › Fettauffang-Schublade

B x T x H/mm: 840 x 500 x 200  
Anschlusswert: 400 V / 9,00 kW  
Artikel-Nr.: **70243028**

Preis: **623,00 €**



## Elektro-Grillplatte gerillt, 1 Heizzone

- › Grillfläche: 395 x 400 mm
- › Temperaturbereich: 0-300°C
- › Grillfläche aus Edelstahl
- › Fettauffang-Schublade

B x T x H/mm: 400 x 500 x 200  
Anschlusswert: 230 V / 3,00 kW  
Artikel-Nr.: **70243021**

Preis: **382,00 €**



## Elektro-Grillplatte gerillt, 2 Heizzonen

- › Grillfläche: 595 x 400 mm
- › Temperaturbereich: 0-300°C
- › Grillfläche aus Edelstahl
- › Fettauffang-Schublade

B x T x H/mm: 600 x 500 x 200  
Anschlusswert: 400 V / 6,00 kW  
Artikel-Nr.: **70243022**

Preis: **546,00 €**



## Elektro-Grillplatte, 2/3 glatt 1/3 gerillt, 3 Heizzonen

- › Grillfläche: 835 x 400 mm
- › Temperaturbereich: 0-300°C
- › Grillfläche aus Edelstahl
- › Fettauffang-Schublade

B x T x H/mm: 840 x 500 x 200  
Anschlusswert: 400 V / 9,00 kW  
Artikel-Nr.: **70243029**

Preis: **726,00 €**



## Elektro-Grillplatte glatt

- › Grillfläche: 700 x 500 mm
- › 2 Heizzonen
- › 2 abgesicherte Steckdosen erforderlich

B x T x H/mm: 720 x 520 x 210  
Anschlusswert: 230 V / 2 x 2,50 kW  
Artikel-Nr.: **70243026**

Preis: **420,00 €**



## Elektro-Grillplatte 1/2 glatt + 1/2 gerillt

- › Grillfläche: 700 x 500 mm
- › 2 Heizzonen
- › 2 abgesicherte Steckdosen erforderlich

B x T x H/mm: 720 x 520 x 210  
Anschlusswert: 230 V / 2 x 2,50 kW  
Artikel-Nr.: **70243027**

Preis: **420,00 €**



## Elektro-Grillplatte glatt

- › Grillfläche: 520 x 240 mm
- › 2 Heizzonen

B x T x H/mm: 560 x 440 x 330  
Anschlusswert: 230 V / 2,20 kW  
Artikel-Nr.: **70243024**

Preis: **244,00 €**



## Elektro-Grillplatte 1/2 glatt + 1/2 gerillt

- › Grillfläche: 520 x 240 mm
- › 2 Heizzonen

B x T x H/mm: 560 x 440 x 330  
Anschlusswert: 230 V / 2,20 kW  
Artikel-Nr.: **70243025**

Preis: **243,00 €**

## Grillplatten

- › Außengehäuse aus Edelstahl
- › Grillplatten aus Gusseisen
- › Temperatur stufenlos bis 300°C
- › mit Kontrollleuchte
- › mit Ein-/Ausschalter
- › mit Fettauffangschale





## Elektro-Kontaktgrill oben + unten gerillt

- › Außengehäuse aus Edelstahl
- › Grillplatten aus Gusseisen
- › Temperatur stufenlos bis 300°C
- › mit Kontrollleuchte
- › mit Fettauffangschale

B x T x H/mm: 310 x 305 x 210  
Anschluss: 230 V / 1,80 kW  
untere Grillplatten: gerillt  
Art.-Nr: **70243030**

Preis: **149,00 €**



## Elektro-Kontaktgrill oben gerillt + unten glatt

- › Außengehäuse aus Edelstahl
- › Grillplatten aus Gusseisen
- › Temperatur stufenlos bis 300°C
- › mit Kontrollleuchte
- › mit Fettauffangschale

B x T x H/mm: 310 x 305 x 210  
Anschluss: 230 V / 1,80 kW  
untere Grillplatten: glatt  
Art.-Nr: **70243033**

Preis: **149,00 €**



## Elektro-Kontaktgrill oben + unten gerillt

- › Außengehäuse aus Edelstahl
- › Grillplatten aus Gusseisen
- › Temperatur stufenlos bis 300°C
- › mit Kontrollleuchte
- › mit Fettauffangschale

B x T x H/mm: 410 x 305 x 210  
Anschluss: 230 V / 2,20 kW  
untere Grillplatten: gerillt  
Art.-Nr: **70243031**

Preis: **176,00 €**



## Elektro-Kontaktgrill oben + unten gerillt

- › Außengehäuse aus Edelstahl
- › Grillplatten aus Gusseisen
- › Temperatur stufenlos bis 300°C
- › mit Kontrollleuchte
- › mit Fettauffangschale

B x T x H/mm: 410 x 305 x 210  
Anschluss: 230 V / 2,20 kW  
untere Grillplatten: glatt  
Art.-Nr: **70243034**

Preis: **176,00 €**



## Elektro-Kontaktgrill oben + unten gerillt

- › Außengehäuse aus Edelstahl
- › Grillplatten aus Gusseisen
- › Temperatur stufenlos bis 300°C
- › mit Kontrollleuchte
- › mit Fettauffangschale

B x T x H/mm: 570 x 305 x 210  
Anschluss: 230 V / 3,60 kW  
untere Grillplatten: gerillt  
Art.-Nr: **70243032**

Preis: **264,00 €**



## Elektro-Kontaktgrill oben + unten gerillt

- › Außengehäuse aus Edelstahl
- › Grillplatten aus Gusseisen
- › Temperatur stufenlos bis 300°C
- › mit Kontrollleuchte
- › mit Fettauffangschale

B x T x H/mm: 570 x 305 x 210  
Anschluss: 230 V / 3,60 kW  
untere Grillplatten: glatt  
Art.-Nr: **70243035**

Preis: **264,00 €**

## Mikrowelle, manuell, 1000 W

- › Garraumvolumen: 29 l, Innenmaße: 350 x 357 x 230 mm
- › 1 Magnetron, 10 Minuten Timer
- › flacher Keramikboden mit Reflektor, Easy-to-clean, Edelstahl innen und außen
- › 2 Drehknöpfe zur Bedienung, 5 Leistungsstufen, Auftaufunktion, Endsignal

B x T x H/mm:	Anschlusswert:	Artikel-Nr.:	Preis:
542 x 461 x 330	230 V / 1,60 kW	<b>70213018</b>	<b>299,00 €</b>



## Mikrowelle, Automatik, 1000 W

- › Garraumvolumen: 29 l, Innenmaße: 350 x 357 x 230 mm
- › 1 Magnetron, 20 Minuten Timer, bis zu 20 Programme, mit „+30-Sekunden“-Taste
- › flacher Keramikboden mit Reflektor, Easy-to-clean, Edelstahl innen und außen
- › digitales Bedienfeld, 5 Leistungsstufen, Auftaufunktion, Endsignal
- › Funktion: einfaches Kochen, Energiesparfunktion

B x T x H/mm:	Anschlusswert:	Artikel-Nr.:	Preis:
542 x 461 x 330	230 V / 1,60 kW	<b>70213019</b>	<b>259,00 €</b>



## Mikrowelle, Automatik, 1000 W

- › Garraumvolumen: 29 l, Innenmaße: 350 x 357 x 230 mm
- › 1 Magnetron, 5 Minuten Timer, mit „+30-Sekunden“-Taste
- › flacher Keramikboden mit Reflektor, Easy-to-clean, Edelstahl innen und außen
- › digitales Bedienfeld, 1 Leistungsstufe (volle Leistung), Endsignal

B x T x H/mm:	Anschlusswert:	Artikel-Nr.:	Preis:
542 x 461 x 330	230 V / 1,60 kW	<b>70213020</b>	<b>259,00 €</b>



## Mikrowelle, Automatik, 1800 W

- › Garraumvolumen: 27 l, Innenmaße: 371 x 372 x 199 mm
- › 2 Magnetrone, 60 Minuten Timer, bis zu 200 Programme, mit „+20 Sekunden“-Taste
- › flacher Keramikboden mit Reflektor, Easy-to-clean, Edelstahl innen und außen
- › Signalton zum Wechseln des Luftfilters
- › digitales Bedienfeld, 5 Leistungsstufen, mit 14 Touchpads
- › verstellbare Signaltöne, automatische Display-Abschaltung, Stumm Funktion
- › mehrstufiges Garen, automatisches Abkühlen, Auftaufunktion

B x T x H/mm:	Anschlusswert:	Artikel-Nr.:	Preis:
465 x 587 x 370	230 V / 3,00 kW	<b>70213021</b>	<b>699,00 €</b>





## Heißluftofen, 4 Einschübe manuelle Bedienung

- › 4 Bleche (429 x 345 mm) im Lieferumfang
- › Abstand zwischen den Blechen 74 mm
- › Temperaturregelung von 50-300°C
- › manueller Timer (0-120 Minuten)
- › 1 Motor ohne Umkehrfunktion
- › mit Schuko-Stecker
- › stapelbar

B x T x H/mm: 590 x 695 x 590  
Anschlusswert: 230 V / 2,80 kW  
Artikel-Nr.: **70211038**

Preis: **499,00 €**



## Durchlauftoaster 144 Toast/h

- › Gehäuse aus Edelstahl
- › 3 Temperaturstufen, bis 300°C
- › Kontrollleuchte, Resteschublade
- › Edelstahlkorb

B x T x H/mm: 480 x 440 x 440  
Anschlusswert: 230 V / 2,50 kW  
Artikel-Nr.: **70222008**

Preis: **469,00 €**



## Toaster mit Timer 1 Heizebene

- › Timer: 0-15 Minuten
- › inkl. 3 Zangen
- › mit Quarz-Heizelementen
- › mit Kontrolllampe

B x T x H/mm: 440 x 240 x 250  
Anschlusswert: 230 V / 2,00 kW  
Artikel-Nr.: **70222010**

Preis: **164,00 €**



## Toaster mit Timer 2 Heizebenen

- › Timer: 0-15 Minuten
- › inkl. 6 Zangen
- › mit Quarz-Heizelementen
- › mit Kontrolllampe

B x T x H/mm: 440 x 240 x 380  
Anschlusswert: 230 V / 3,00 kW  
Artikel-Nr.: **70222011**

Preis: **215,00 €**





## Salamander 3 Einschubhöhen

- › mit 1 herausnehmbaren Rost
- › Innenmaße: 360 x 360 x 250 mm

B x T x H/mm: 600 x 370 x 380  
Anschlusswert: 230 V / 2,20 kW  
Artikel-Nr.: **70221003**

Preis: **236,00 €**



## Salamander 3 Einschubhöhen

- › Energieregler, Kontrolleuchte
- › Resteschublade
- › Grillrost 435 x 369 mm

B x T x H/mm: 607 x 370 x 370  
Anschlusswert: 230 V / 2,20 kW  
Artikel-Nr.: **70221031**

Preis: **265,00 €**



## Salamander 2 Einschubhöhen

- › mit 1 herausnehmbaren Rost
- › mit Quarzheizröhren
- › ohne Aufheizphase
- › mit Leistungsregler

B x T x H/mm: 560 x 360 x 390  
Anschlusswert: 230 V / 2,20 kW  
Artikel-Nr.: **70221025**

Preis: **285,00 €**



## Salamander 3 Einschubhöhen

- › mit 1 herausnehmbaren Rost
- › Innenmaße: 690 x 360 x 250 mm

B x T x H/mm: 880 x 360 x 250  
Anschlusswert: 230 V / 4,40 kW  
Artikel-Nr.: **70221001**

Preis: **337,00 €**



## Salamander 3 Einschubhöhen

- › Energieregler, Kontrolleuchte
- › Resteschublade
- › Grillrost 720 x 369 mm

B x T x H/mm: 890 x 370 x 370  
Anschlusswert: 400 V / 4,40 kW  
Artikel-Nr.: **70221032**

Preis: **395,00 €**



## Planeten-Rührmixer, 10 l 3 Geschwindigkeiten

- › Geschwindigkeit: 110/178/355 U/min.
- › für Teigtypen wie Pizza, Brot, Kekse, Croissants, Brioches, Biskuit, Mürbeteig, Baisers, Püree, Mayonnaise, Soßen, Schlagsahne
- › inkl. Spachtel, Spirale und Schneebesens
- › mechanische Schaltung
- › ohne Timer

B x T x H/mm: 450 x 375 x 608  
Anschluss: 230 V / 0,37 kW  
Artikel-Nr.: **70511001**

Preis: **980,00 €**



## Planeten-Rührmixer, 20 l 3 Geschwindigkeiten

- › Geschwindigkeit: 104/187/358 U/min.
- › für Teigtypen wie Pizza, Brot, Kekse, Croissants, Brioches, Biskuit, Mürbeteig, Baisers, Püree, Mayonnaise, Soßen, Schlagsahne
- › inkl. Spachtel, Spirale und Schneebesens
- › mechanische Schaltung
- › mit Timer

B x T x H/mm: 530 x 450 x 780  
Anschluss: 230 V / 0,55 kW  
Artikel-Nr.: **70511002**

Preis: **1.250,00 €**

## Spachtel für Planeten-Rührmixer

für Planeten-Rührmixer:	Artikel-Nr.:	Preis:
70511001	<b>70510002</b>	<b>60,00 €</b>
70511002	<b>70510006</b>	<b>68,00 €</b>
70511003	<b>70510010</b>	<b>99,00 €</b>
70511004	<b>70510014</b>	<b>122,00 €</b>

## Schneebesens für Planeten-Rührmixer

für Planeten-Rührmixer:	Artikel-Nr.:	Preis:
70511001	<b>70510003</b>	<b>60,00 €</b>
70511002	<b>70510007</b>	<b>68,00 €</b>
70511003	<b>70510011</b>	<b>99,00 €</b>
70511004	<b>70510015</b>	<b>122,00 €</b>



## Planeten-Rührmixer, 35 l 3 Geschwindigkeiten

- › Geschwindigkeit: 84/151/270 U/min.
- › für Teigtypen wie Pizza, Brot, Kekse, Croissants, Brioches, Biskuit, Mürbeteig, Baisers, Püree, Mayonnaise, Soßen, Schlagsahne
- › inkl. Spachtel, Spirale und Schneebesen
- › mechanische Schaltung
- › mit Timer

B x T x H/mm: 540 x 620 x 990  
Anschluss: 400 V / 1,10 kW  
Artikel-Nr.: **70511003**

Preis: **2.450,00 €**

## Planeten-Rührmixer, 40 l 3 Geschwindigkeiten

- › Geschwindigkeit: 84/151/270 U/min.
- › für Teigtypen wie Pizza, Brot, Kekse, Croissants, Brioches, Biskuit, Mürbeteig, Baisers, Püree, Mayonnaise, Soßen, Schlagsahne
- › inkl. Spachtel, Spirale und Schneebesen
- › mechanische Schaltung
- › mit Timer

B x T x H/mm: 540 x 630 x 990  
Anschluss: 400 V / 1,10 kW  
Artikel-Nr.: **70511004**

Preis: **2.650,00 €**

## Spirale für Planeten-Rührmixer

für Planeten-Rührmixer:	Artikel-Nr.:	Preis:
70511001	<b>70510004</b>	<b>60,00 €</b>
70511002	<b>70510008</b>	<b>68,00 €</b>
70511003	<b>70510012</b>	<b>99,00 €</b>
70511004	<b>70510016</b>	<b>122,00 €</b>

## Schüssel für Planeten-Rührmixer

für Planeten-Rührmixer:	Artikel-Nr.:	Preis:
70511001	<b>70510005</b>	<b>80,00 €</b>
70511002	<b>70510009</b>	<b>115,00 €</b>
70511003	<b>70510013</b>	<b>189,00 €</b>
70511004	<b>70510017</b>	<b>215,00 €</b>

## **i** Pizzaöfen – classic

- › Temperatur: 85-455°C
- › thermostatische Temperaturregelung
- › Frontausführung in Edelstahl
- › Backkammer aus verzinktem Stahlblech
- › Innenbeleuchtung je Backkammer
- › mit Ein/Aus-Schalter
- › Backfläche aus hochwertigem Schamottstein
- › Entlüftung der Kochdämpfe über integrierten Kamin
- › Innenisolierung mit Steinwolle
- › extra großes Sichtfenster mit hitzebeständigem Glas

### **Untergestell für Pizzaöfen 70531044-70531045**

B x T x H/mm: 1190 x 720 x 850  
Artikel-Nr.: **70530040**

Preis: **193,00 €**

### **Untergestell für Pizzaöfen 70531049-70531051**

B x T x H/mm: 630 x 510 x 850  
Artikel-Nr.: **70530039**

Preis: **157,00 €**

### **Untergestell für Pizzaöfen 70531046, 70531042**

B x T x H/mm: 970 x 800 x 850  
Artikel-Nr.: **70530038**

Preis: **180,00 €**

### **Untergestell für Pizzaöfen 70531047-70531047, 70531043**

B x T x H/mm: 800 x 640 x 850  
Artikel-Nr.: **70530043**

Preis: **157,00 €**



### **Pizzaofen, 1 Backkammer für 6 Pizzen ø 300 mm**

- › Innenmaß: 920 x 620 x 150 mm
- › Ober- und Unterhitze getrennt regelbar
- › mit analoger Temperaturanzeige

B x T x H/mm: 1190 x 720 x 430  
Anschlusswert: 400 V / 6,00 kW  
Artikel-Nr.: **70531045**

Preis: **999,00 €**



### **Pizzaofen, 2 Backkammern für 12 Pizzen ø 300 mm**

- › Innenmaß: 920 x 620 x 150 mm (2x)
- › Ober- und Unterhitze getrennt regelbar
- › mit analoger Temperaturanzeige

B x T x H/mm: 1190 x 720 x 760  
Anschlusswert: 400 V / 12,00 kW  
Artikel-Nr.: **70531044**

Preis: **1.670,00 €**



### **Pizzaofen, 1 Backkammer für 4 Pizzen ø 340 mm**

- › Innenmaß: 700 x 700 x 150 mm
- › Ober- und Unterhitze getrennt regelbar
- › mit analoger Temperaturanzeige

B x T x H/mm: 970 x 820 x 430  
Anschlusswert: 400 V / 5,00 kW  
Artikel-Nr.: **70531046**

Preis: **770,00 €**



### **Pizzaofen, 2 Backkammern für 8 Pizzen ø 340 mm**

- › Innenmaß: 700 x 700 x 150 mm (2x)
- › Ober- und Unterhitze getrennt regelbar
- › mit analoger Temperaturanzeige

B x T x H/mm: 970 x 820 x 760  
Anschlusswert: 400 V / 10,00 kW  
Artikel-Nr.: **70531042**

Preis: **1.390,00 €**



## Pizzaofen, 1 Backkammer für 1 Pizza ø 400 mm

- › Innenmaß: 400 x 400 x 100 mm
- › Ober- und Unterhitze getrennt regelbar
- › 2 Thermostate

B x T x H/mm: 680 x 515 x 200  
 Anschlusswert: 230 V / 3,50 kW  
 Artikel-Nr.: **70531051**

Preis: **480,00 €**



## Pizzaofen, 2 Backkammern für 2 Pizzen ø 400 mm

- › Innenmaß: 400 x 400 x 100 mm (2x)
- › Backkammern nicht getrennt regelbar
- › 3 Thermostate

B x T x H/mm: 680 x 515 x 520  
 Anschlusswert: 400 V / 5,25 kW  
 Artikel-Nr.: **70531050**

Preis: **690,00 €**



## Pizzaofen, 2 Backkammern für 2 Pizzen ø 400 mm

- › Innenmaß: 400 x 400 x 100 mm (2x)
- › Ober- und Unterhitze getrennt regelbar
- › 4 Thermostate

B x T x H/mm: 680 x 515 x 500  
 Anschlusswert: 400 V / 7,00 kW  
 Artikel-Nr.: **70531049**

Preis: **790,00 €**



## Pizzaofen, 1 Backkammer für 4 Pizzen ø 250 mm

- › Innenmaß: 500 x 500 x 100 mm
- › Ober- und Unterhitze getrennt regelbar
- › 2 Thermostate

B x T x H/mm: 800 x 640 x 360  
 Anschlusswert: 400 V / 4,00 kW  
 Artikel-Nr.: **70531048**

Preis: **540,00 €**



## Pizzaofen, 2 Backkammern für 8 Pizzen ø 250 mm

- › Innenmaß: 500 x 500 x 100 mm (2x)
- › Backkammern nicht getrennt regelbar
- › 3 Thermostate

B x T x H/mm: 800 x 640 x 520  
 Anschlusswert: 400 V / 6,00 kW  
 Artikel-Nr.: **70531043**

Preis: **740,00 €**



## Pizzaofen, 2 Backkammern für 8 Pizzen ø 250 mm

- › Innenmaß: 500 x 500 x 100 mm (2x)
- › Ober- und Unterhitze getrennt regelbar
- › 4 Thermostate

B x T x H/mm: 800 x 640 x 620  
 Anschlusswert: 400 V / 8,00 kW  
 Artikel-Nr.: **70531047**

Preis: **830,00 €**

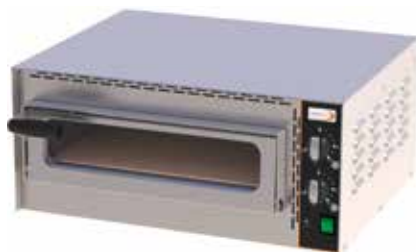

## Profi Mini-Pizzaofen für 1 Pizza ø 350 mm

- › geeignet für frische Pizzen
- › Ober- und Unterhitze getrennt regelbar
- › Innenmaß: 410 x 370 x 90 mm
- › max. Temperatur: 400°C
- › mit Innenbeleuchtung
- › 1 Schamottsteinplatte
- › komplett isolierter Edelstahlkorpus

B x T x H/mm: 570 x 470 x 250  
 Anschlusswert: 230 V / 2,00 kW  
 Artikel-Nr.: **70535005**

Preis: **375,00 €**



## Profi Mini-Pizzaofen für 2 Pizzen ø 350 mm

- › geeignet für frische Pizzen
- › Ober- und Unterhitze getrennt regelbar
- › Innenmaß: 410 x 370 x 90 mm (2x)
- › max. Temperatur: 400°C
- › mit Innenbeleuchtung
- › 1 Schamottsteinplatte pro Backkammer
- › komplett isolierter Edelstahlkorpus

B x T x H/mm: 570 x 470 x 450  
 Anschlusswert: 230 V / 3,40 kW  
 Artikel-Nr.: **70535006**

Preis: **699,00 €**



## Mini-Pizzaofen mit 1 Etage

- › herausnehmbarer Rost
- › Rostgröße: 340 x 340 mm
- › mit Timer und Thermostat

B x T x H/mm: 550 x 430 x 250  
 Anschlusswert: 230 V / 1,75 kW  
 Artikel-Nr.: **70535004**

Preis: **226,00 €**



## Mini-Pizzaofen für 1 Pizza ø 35 cm

- › Innenmaß: 410 x 370 x 90 mm
- › max. Temperatur 300°C
- › mit 1 Schamottsteinplatte
- › komplett isolierter Edelstahlkorpus
- › 1 Thermostat + Timer

B x T x H/mm: 550 x 430 x 250  
 Anschlusswert: 230 V / 2,00 kW  
 Artikel-Nr.: **70535001**

Preis: **260,00 €**



## Mini-Pizzaofen für 2 Pizzen ø 35 cm

- › Innenmaß: 410 x 370 x 90 mm (2x)
- › max. Temperatur: 300°C
- › 1 Schamottsteinplatte pro Backkammer
- › komplett isolierter Edelstahlkorpus
- › 2 Thermostate + Timer

B x T x H/mm: 550 x 430 x 380  
 Anschlusswert: 230 V / 3,00 kW  
 Artikel-Nr.: **70535002**

Preis: **390,00 €**

## Kühlaufsatzvitrine, GN 1/4, ohne GN-Behälter

- › Temperatur +2/+8°C, 230 V Anschlusswert
- › mit statischer Kühlung und automatische Abtaugung

GN:	B x T x H/mm:	Artikel-Nr.:	Preis:
5 GN 1/4	1200 x 335 x 435	<b>70554022</b>	<b>395,00 €</b>
6 GN 1/4	1400 x 335 x 435	<b>70554023</b>	<b>425,00 €</b>
7 GN 1/4	1500 x 335 x 435	<b>70554024</b>	<b>445,00 €</b>
9 GN 1/4	1800 x 335 x 435	<b>70554025</b>	<b>455,00 €</b>
10 GN 1/4	2000 x 335 x 435	<b>70554026</b>	<b>475,00 €</b>



## Kühlaufsatzvitrine, GN 1/3, ohne GN-Behälter

GN:	B x T x H/mm:	Artikel-Nr.:	Preis:
3 GN 1/3 + 1 GN 1/2	1200 x 395 x 435	<b>70554012</b>	<b>430,00 €</b>
4 GN 1/3 + 1 GN 1/2	1400 x 395 x 435	<b>70554020</b>	<b>450,00 €</b>
5 GN 1/3 + 1 GN 1/2	1500 x 395 x 435	<b>70554013</b>	<b>465,00 €</b>
8 GN 1/3	1800 x 395 x 435	<b>70554014</b>	<b>485,00 €</b>
9 GN 1/3	2000 x 395 x 435	<b>70554015</b>	<b>499,00 €</b>

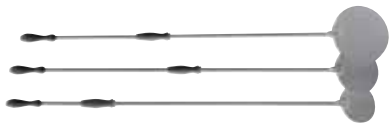

### Pizzaschaufel in Stahl\*

› Stiel-Länge: 1700 mm

ø/mm: 160  
Artikel-Nr.: **521001**

Preis: **78,00 €**

ø/mm: 180  
Artikel-Nr.: **521002**

Preis: **78,00 €**

ø/mm: 200  
Artikel-Nr.: **521003**

Preis: **78,00 €**

ø/mm: 260  
Artikel-Nr.: **521004**

Preis: **78,00 €**



### Pizzaschaufel in Aluminium\*

› Stiel-Länge: 1700 mm

rechteckig/mm: 300 x 330  
Artikel-Nr.: **521005**

Preis: **94,00 €**

rechteckig/mm: 330 x 330  
Artikel-Nr.: **521006**

Preis: **94,00 €**

rechteckig/mm: 360 x 360  
Artikel-Nr.: **521007**

Preis: **94,00 €**

rechteckig/mm: 450 x 450  
Artikel-Nr.: **521008**

Preis: **94,00 €**



### Pizzaschneider ø 100 mm\*

› Edelstahl mit Kunststoffgriff

L/mm: 235  
Artikel-Nr.: **522002**

Preis: **4,00 €**



### Pizzawender, breit\*

Artikel-Nr.: **521009**

Preis: **7,00 €**

### Pizzawender, schmal\*

Artikel-Nr.: **521013**

Preis: **7,00 €**

\* Solange der Vorrat reicht.

## **i** Pizzatische / Pizzadette

- › innen und außen aus Edelstahl
- › Innenraum mit gerundeten Kanten
- › Kühlabteile mit 1 Rost GN 1/1 pro Tür
- › Temperaturbereich: +2/+8°C
- › elektr. Steuerung mit Digitaldisplay
- › ohne GN-Behälter
- › statische Kühlung
- › 35 mm Isolierung
- › automatische Abtauung
- › Kühlmittel: R134A



### **Pizzadette GN 1/1, Topping-Aufsatz 5 GN 1/6**

B x T x H/mm: 900 x 700 x 1080  
 Anschluss: 230 V / 0,23 kW  
 Artikel-Nr: **70553001**

Preis: **590,00 €**



### **Pizzadette GN 1/1, Topping-Aufsatz 8 GN 1/6**

B x T x H/mm: 1365 x 700 x 1080  
 Anschluss: 230 V / 0,33 kW  
 Artikel-Nr: **70553002**

Preis: **960,00 €**

## **Schienen**

- › für 70553001-553003, 70611007-70611011, -15, -20, -22, -24, -31, -32

Artikel-Nr: **610051**

Preis: **18,00 €**

## **Rost, GN 1/1**

- › für 70553001 bis 70553002, 70611007, -10, -31 bis -32

Art.-Nr: **70610062**

Preis: **16,00 €**

## **Rost, GN 1/1**

- › für Kühl-/Tiefkühltsche, Pizzatische und Saladetten

Artikel-Nr: **610060**

Preis: **16,00 €**



### **Pizzatisch GN 1/1 6 Schubladen, mit Kühlaufsatzvitrine 6 GN 1/4**

B x T x H/mm: 1420 x 700 x 1030/1465  
 Anschluss: 230 V / 0,23 kW  
 Artikel-Nr: **70553004**

Preis: **1.599,00 €**



### **Pizzatisch GN 1/1, mit Kühlaufsatzvitrine 6 GN 1/4**

B x T x H/mm: 1400 x 700 x 1445  
 Anschluss: 230 V / 0,48 kW  
 Artikel-Nr: **70553003**

Preis: **1.350,00 €**





## Pizzatisch, mit Kühlaufsatzvitrine 5 GN 1/3 + 1 GN 1/2

- › Energieeffizienzklasse: C (bezieht sich nur auf den Pizzatisch)
- › Klimaklasse: 4

B x T x H/mm: 1510 x 800 x 1435  
Anschluss: 230 V / 0,45 kW  
Artikel-Nr: **70551016**

Preis: **1.690,00 €**



## Pizzatisch, 7 Schubladen mit Kühlaufsatzvitrine 5 GN 1/3 + 1 GN 1/2

- › Energieeffizienzklasse: C (bezieht sich nur auf den Pizzatisch)
- › Klimaklasse: 4

B x T x H/mm: 1510 x 800 x 1435  
Anschluss: 230 V / 0,45 kW  
Artikel-Nr: **70551015**

Preis: **1.750,00 €**

### Pizzatische i

- › innen und außen aus Edelstahl
- › Innenraum mit gerundeten Kanten
- › Granit-Arbeitsplatte
- › Kühlteile mit 1 Rost pro Tür
- › ohne GN-Behälter
- › nicht gekühlte Schubladen
- › Temperaturbereich: +2/+8°C
- › 60 mm Isolierung
- › Umluftkühlung
- › elektr. Steuerung mit Digitaldisplay
- › automatische Abtauung
- › Tauwasserverdunstung
- › höhenverstellbare Füße
- › Kühlmittel: R134A



## Pizzatisch, mit Kühlaufsatzvitrine 9 GN 1/3

- › Energieeffizienzklasse: C (bezieht sich nur auf den Pizzatisch)
- › Klimaklasse: 4

B x T x H/cm: 2025 x 800 x 1435  
Anschluss: 230 V / 0,50 kW  
Artikel-Nr: **70551014**

Preis: **1.880,00 €**



## Pizzatisch, 7 Schubladen mit Kühlaufsatzvitrine 9 GN 1/3

- › Energieeffizienzklasse: C (bezieht sich nur auf den Pizzatisch)
- › Klimaklasse: 4

B x T x H/cm: 2025 x 800 x 1435  
Anschluss: 230 V / 0,45 kW  
Artikel-Nr: **70551017**

Preis: **1.999,00 €**

### Rost

- › für Pizzatische 70551014-70551017

Artikel-Nr: **70550012**

Preis: **13,00 €**

### Schienen

- › für Pizzatische 70551014-70551017

Artikel-Nr: **70550013**

Preis: **20,00 €**

## **i** Kühlische

- › innen und außen aus Edelstahl
- › Innenraum mit gerundeten Kanten
- › Kühlabteile mit 1 Rost GN 1/1 pro Tür
- › Temperaturbereich: +2/+8°C
- › elektr. Steuerung mit Digitaldisplay
- › Umluftkühlung
- › 60 mm Isolierung
- › automatische Abtauung
- › höhenverstellbare FüÙe
- › Kühlmittel: R134A



### **Kühlisch ohne Aufkantung 3 Türen, 417 l, Eff. Kl. C**

B x T x H/mm: 1795 x 700 x 860  
Anschluss: 230 V / 0,30 kW  
Artikel-Nr: **70613017**

Preis: **1.090,00 €**

### **mit 10 cm Aufkantung 3 Türen, 417 l, Eff. Kl. C**

B x T x H/mm: 1795 x 700 x 860/100  
Anschluss: 230 V / 0,30 kW  
Artikel-Nr: **70613039**

Preis: **1.140,00 €**



### **Kühlisch ohne Aufkantung 2 Türen, 2 Schubladen 417 l, Eff. Kl. C**

B x T x H/mm: 1795 x 700 x 860  
Anschluss: 230 V / 0,30 kW  
Artikel-Nr: **70613040**

Preis: **1.420,00 €**

### **mit 10 cm Aufkantung 2 Türen und 2 Schubladen, 417 l, Eff. Kl. C**

B x T x H/mm: 1795 x 700 x 860/100  
Anschluss: 230 V / 0,30 kW  
Artikel-Nr: **70613041**

Preis: **1.460,00 €**



### **Kühlisch ohne Aufkantung 1 Tür und 4 Schubladen, 417 l, Eff. Kl. C**

B x T x H/mm: 1795 x 700 x 860  
Anschluss: 230 V / 0,30 kW  
Artikel-Nr: **70613042**

Preis: **1.750,00 €**

### **mit 10 cm Aufkantung, 1 Tür und 4 Schubladen 417 l, Eff. Kl. C**

B x T x H/mm: 1795 x 700 x 860/100  
Anschluss: 230 V / 0,30 kW  
Artikel-Nr: **70613043**

Preis: **1.790,00 €**



### **Kühlisch ohne Aufkantung 6 Schubladen, 417 l, Eff. Kl. D**

B x T x H/mm: 1795 x 700 x 860  
Anschluss: 230 V / 0,30 kW  
Artikel-Nr: **70613044**

Preis: **2.080,00 €**

### **mit 10 cm Aufkantung 6 Schubladen, 417 l, Eff. Kl. D**

B x T x H/mm: 1795 x 700 x 860/100  
Anschluss: 230 V / 0,30 kW  
Artikel-Nr: **70613059**

Preis: **2.130,00 €**



## Kühlisch ohne Aufkantung 2 Türen, 282 l, Eff. Kl. C

B x T x H/mm: 1360 x 700 x 860  
Anschluss: 230 V / 0,30 kW  
Artikel-Nr: **70613016**

Preis: **930,00 €**

## mit 10 cm Aufkantung 2 Türen, 282 l, Eff. Kl. C

B x T x H/mm: 1360 x 700 x 860/100  
Anschluss: 230 V / 0,30 kW  
Artikel-Nr: **70613034**

Preis: **970,00 €**



## Kühlisch ohne Aufkantung 4 Schubladen, 282 l, Eff. Kl. D

B x T x H/mm: 1360 x 700 x 860  
Anschluss: 230 V / 0,30 kW  
Artikel-Nr: **70613037**

Preis: **1.590,00 €**

## mit 10 cm Aufkantung 4 Schubladen, 282 l, Eff. Kl. D

B x T x H/mm: 1360 x 700 x 860/100  
Anschluss: 230 V / 0,30 kW  
Artikel-Nr: **70613038**

Preis: **1.630,00 €**



## Kühlisch ohne Aufkantung 1 Tür, 2 Schubladen 282 l, Eff. Kl. C

B x T x H/mm: 1360 x 700 x 860  
Anschluss: 230 V / 0,30 kW  
Artikel-Nr: **70613035**

Preis: **1.260,00 €**

## mit 10 cm Aufkantung 1 Tür und 2 Schubladen, 282 l, Eff. Kl. C

B x T x H/mm: 1360 x 700 x 860/100  
Anschluss: 230 V / 0,30 kW  
Artikel-Nr: **70613036**

Preis: **1.299,00 €**

### Kühlische i

- › innen und außen aus Edelstahl
- › Innenraum mit gerundeten Kanten
- › Kühlabteile mit 1 Rost GN 1/1 pro Tür
- › Temperaturbereich: +2/+8°C
- › elektr. Steuerung mit Digitaldisplay
- › Umluftkühlung
- › 60 mm Isolierung
- › automatische Abtauung
- › höhenverstellbare FüÙe
- › Kühlmittel: R134A

## Rost, GN 1/1

Preis: **16,00 €**

## Schienen

Artikel-Nr: **70610061**

Preis: **18,00 €**

## **i** Kühltische

- › Temperaturbereich: +2°/+8° C
- › Arbeitsfläche aus Edelstahl AISI 304
- › 1 Tragerost, 2 Auflageschienen pro Tür
- › Schublade: 30 x 52 x 14 cm
- › max. nutzbare Höhe: 15 cm
- › statische Kühlung mit Ventilator
- › außen und innen Edelstahl AISI 304
- › auf 3 Seiten eingeschäumter Verdampfer
- › digitale Temperaturkontrolle
- › automatische Abtauung
- › Kühlmittel R134A
- › Isolierung: 40 mm



### **Kühltisch GN 1/1, 3 Türen mit Edelstahl-Arbeitsplatte**

B x T x H/mm: 1370 x 700 x 870  
 Anschlusswert: 230 V / 0,33 kW  
 Artikel-Nr.: **70611011**

Preis: **799,00 €**



### **Kühltisch mit 2 Türen und 2 Schubladen**

B x T x H/mm: 1365 x 700 x 870  
 Anschlusswert: 230 V / 0,33 kW  
 Artikel-Nr.: **70611033**

Preis: **1.030,00 €**

### **Rost, GN 1/1**

Art.-Nr: **70610060**

Preis: **16,00 €**

### **Schienen**

Art.-Nr: **70610051**

Preis: **18,00 €**



### **Kühltisch mit 1 Tür und 4 Schubladen**

B x T x H/mm: 1365 x 700 x 870  
 Anschlusswert: 230 V / 0,33 kW  
 Artikel-Nr.: **70611034**

Preis: **1.290,00 €**



### **Kühltisch mit 6 Schubladen**

B x T x H/mm: 1365 x 700 x 870  
 Anschlusswert: 230 V / 0,33 kW  
 Artikel-Nr.: **70611035**

Preis: **1.560,00 €**



## Kühlisch GN 1/1, 2 Türen mit Edelstahl-Arbeitsplatte

B x T x H/mm: 900 x 700 x 870  
Anschlusswert: 230 V / 0,23 kW  
Artikel-Nr.: **70611009**

Preis: **565,00 €**



## Kühlisch GN 1/1, 1 Tür und 2 Schubladen mit Edelstahl-Arbeitsplatte

B x T x H/mm: 900 x 700 x 870  
Anschlusswert: 230 V / 0,23 kW  
Artikel-Nr.: **70611015**

Preis: **790,00**



## Kühlisch GN 1/1 4 Schubladen mit Edelstahl-Arbeitsplatte

B x T x H/mm: 900 x 700 x 870  
Anschlusswert: 230 V / 0,23 kW  
Artikel-Nr.: **70611020**

Preis: **1.040,00 €**

## Rost, GN 1/1

Art.-Nr: **70610062**

Preis: **16,00 €**

## Rost, GN 1/1

Art.-Nr: **70610060**

Preis: **16,00 €**

## Schienen

Art.-Nr: **70610051**

Preis: **18,00 €**

**i Saladetten**

- › Innenraum mit gerundeten Kanten
- › Kühlabteile mit 1 Rost GN 1/1 pro Tür
- › Temperaturbereich: +2/+8°C
- › elektr. Steuerung mit Digitaldisplay
- › statische Kühlung
- › 35 mm Isolierung
- › automatische Abtauung
- › Kühlmittel: R134A
- › ohne GN-Behälter



**Saladette GN 1/1, 3 Türen  
Toppingbereich 4 GN 1/1**

B x T x H/mm: 1365 x 700 x 870  
Anschluss: 230 V / 0,33 kW  
Artikel-Nr: **70611010**

Preis: **790,00 €**



**Saladette GN 1/1, 2 Türen  
Toppingbereich 2 GN 1/1  
+ 3 GN 1/6**

B x T x H/mm: 900 x 700 x 870  
Anschluss: 230 V / 0,23 kW  
Artikel-Nr: **70611007**

Preis: **539,00 €**

**Rost, GN 1/1**

Art.-Nr: **70610060**

Preis: **16,00 €**



**Saladette GN 1/1, 3 Türen  
mit Edelstahl-Arbeitsplatte,  
Topping-Aufsatz 8 GN 1/6**

B x T x H/mm: 1365 x 700 x 950  
Anschluss: 230 V / 0,33 kW  
Artikel-Nr: **70611024**

Preis: **950,00 €**



**Saladette GN 1/1, 2 Türen  
mit Edelstahl-Arbeitsplatte,  
Topping-Aufsatz 5 GN 1/6**

B x T x H/mm: 900 x 700 x 950  
Anschluss: 230 V / 0,23 kW  
Artikel-Nr: **70611022**

Preis: **670,00 €**

**Rost, GN 1/1**

Preis: **16,00 €**

**Schienen**

Art.-Nr: **70610051**

Preis: **18,00 €**

## Rost, GN 1/1

Art.-Nr: **70610062**

Preis: **16,00 €**

## Schienen

Art.-Nr: **70610051**

Preis: **18,00 €**



## Saladette GN 1/1, 2 Türen Toppingbereich 2 GN 1/1 + 3 GN 1/6 mit gebogenem Frontglas

B x T x H/mm: 900 x 700 x 1300

Anschluss: 230 V / 0,23 kW

Artikel-Nr: **70611031**

Preis: **750,00 €**



## Saladette GN 1/1, 3 Türen Toppingbereich 4 GN 1/1 mit gebogenem Frontglas

B x T x H/mm: 1365 x 700 x 1300

Anschluss: 230 V / 0,33 kW

Artikel-Nr: **70611032**

Preis: **960,00 €**



## Kühlschrank, 400 l

- › Temperatur: +2/+8°C
- › statische Kühlung
- › 50 mm Isolierung
- › manuelle Tauwasserentleerung

B x T x H/mm: 680 x 710 x 2010  
Anschlusswert: 230 V / 0,30 kW  
Artikel-Nr.: **70621018**

Preis: **770,00 €**



## Kühlschrank, 700 l, GN 2/1

- › Temperatur: -2/+8°C
- › Energie-Effizienzklasse: D
- › Umluftkühlung
- › 60 mm Isolierung
- › Kühlmittel: R134A

B x T x H/mm: 740 x 830 x 2010  
Anschlusswert: 230 V / 0,30 kW  
Artikel-Nr.: **70621040**

Preis: **950,00 €**



## Kühlschrank, 700 l, GN 2/1

- › Temperatur: -2/+8°C
- › Umluftkühlung
- › 60 mm Isolierung
- › Kühlmittel: R134A

B x T x H/mm: 740 x 830 x 2010  
Anschluss: 230 V / 0,30 kW  
Artikel-Nr.: **70621042**

Preis: **1.080,00 €**



## Kühlschrank, 600 l

- › Temperatur: -2/+8°C
- › Energie-Effizienzklasse: D
- › Umluftkühlung
- › 60 mm Isolierung
- › Kühlmittel: R134A

B x T x H/mm: 740 x 730 x 2010  
Anschluss: 230 V / 0,28 kW  
Art.-Nr.: **70621069**

Preis: **895,00 €**



## Kühlschrank, 1400 l, GN 2/1

- › Temperatur: -2/+8°C
- › Energie-Effizienzklasse: D
- › Umluftkühlung
- › 60 mm Isolierung
- › Kühlmittel: R134A

B x T x H/mm: 1480 x 830 x 2010  
Anschlusswert: 230 V / 0,65 kW  
Artikel-Nr.: **70621041**

Preis: **1.450,00 €**



## Kühlschrank, 1400 l, GN 2/1

- › Temperatur: -2/+8°C
- › Umluftkühlung
- › 60 mm Isolierung
- › Kühlmittel: R134A

B x T x H/mm: 1480 x 830 x 2010  
Anschluss: 230 V / 0,65 kW  
Artikel-Nr.: **70621043**

Preis: **1.620,00 €**





## Tiefkühlschrank, 400 l

- › Temperatur: -18/-22°C
- › statische Kühlung
- › 50 mm Isolierung
- › manuelle Tauwasserentleerung

B x T x H/mm: 680 x 710 x 2010  
Anschlusswert: 230 V / 0,55 kW  
Artikel-Nr.: **70622032**

Preis: **899,00 €**



## Tiefkühlschrank, 600 l

- › Temperatur: -18/-22°C
- › Energie-Effizienzklasse: E
- › automatische Abtauung
- › 60 mm Isolierung, Kühlmittel: R404A

B x T x H/mm: 740 x 730 x 2010  
Anschluss: 230 V / 0,68 kW  
Art.-Nr.: **70622055**

Preis: **1.060,00 €**



## Tiefkühlschrank, 700 l GN 2/1

- › Temperatur: -18/-22°C
- › Energie-Effizienzklasse: E
- › automatische Abtauung
- › 60 mm Isolierung, Kühlmittel: R134A

B x T x H/mm: 740 x 830 x 2010  
Anschlusswert: 230 V / 0,70 kW  
Artikel-Nr.: **70622033**

Preis: **1.160,00 €**



## Tiefkühlschrank, 1400 l GN 2/1

- › Temperatur: -18/-22°C
- › Energieeffizienzklasse: E
- › automatische Abtauung
- › 60 mm Isolierung, Kühlmittel: R404A

B x T x H/mm: 1480 x 830 x 2010  
Anschluss: 230 V / 0,95 kW  
Art.-Nr.: **70622054**

Preis: **1.670,00 €**

### Kühl- und Tiefkühlschränke i

- › alle Geräte innen und außen aus CNS
- › Innenraum mit gerundeten Kanten
- › Kühlabteile mit 3 Rosten pro Tür
  - › FCKW-frei geschäumt
- › elektronische Steuerung mit Digitaldisplay
- › automatische Abtauung
- › Tauwasserverdunstung
- › höhenverstellbare Füße
- › reversible Tür mit Schloss

### Rost, GN 2/1

- › für 70621040-70621041, 70622033, 70622054

Art.-Nr.: **70620010**

Preis: **20,00 €**

### Rost

- › für 70621018, 70621069, 70622032, 70622055

Art.-Nr.: **70620023**

Preis: **18,00 €**

### Schienen

- › für 70621018, 70621069, 70622032, 70622055

Art.-Nr.: **70620045**

Preis: **18,00 €**

### Schienen

- › für 70621040, 70621041, 70622033, 70622054

Art.-Nr.: **70620046**

Preis: **22,00 €**

## **i** Kühlschränke

- › statische Kühlung
- › mit kleinem Hilfsventilator zur gleichmäßigen Temperaturverteilung
- › elektr. Steuerung mit Digitaldisplay
- › Temperaturbereich: +2/+8°C
- › außen weiß epoxydgelackt
- › innen ABS-Kunststoff
- › Rückseitenpaneele aus Zinkblech
- › keine Innenbeleuchtung
- › 40 mm Isolierung
- › max. Außentemperatur +33°C
- › automatische Tauwasserverdunstung
- › Kühlmittel: R134A
- › Tür mit Schloss
- › Türanschlag wechselbar mit Umrüstsatz 620059



### **Kühlschrank, weiß, 140 l**

B x T x H/mm: 600 x 600 x 855  
 Anschluss: 230 V / 0,15 kW  
 Artikel-Nr.: **70621051**

Preis: **345,00 €**



### **Kühlschrank, weiß, 360 l**

B x T x H/mm: 600 x 600 x 1855  
 Anschluss: 230 V / 0,19 kW  
 Artikel-Nr.: **70621052**

Preis: **525,00 €**



### **Kühlschrank, weiß, 580 l**

B x T x H/mm: 777 x 710 x 1895  
 Anschluss: 230 V / 0,19 kW  
 Artikel-Nr.: **70621053**

Preis: **685,00 €**



## Kühlschrank, Edelstahl, 140 l

B x T x H/mm: 600 x 600 x 855  
Anschluss: 230 V / 0,15 kW  
Artikel-Nr.: **70621054**

Preis: **390,00 €**



## Kühlschrank, Edelstahl, 360 l

B x T x H/mm: 600 x 600 x 1855  
Anschluss: 230 V / 0,19 kW  
Artikel-Nr.: **70621055**

Preis: **590,00 €**



## Kühlschrank, Edelstahl, 580 l

B x T x H/mm: 777 x 710 x 1895  
Anschluss: 230 V / 0,19 kW  
Artikel-Nr.: **70621056**

Preis: **760,00 €**

### Kühlschränke

- › statische Kühlung
- › mit kleinem Hilfsventilator zur gleichmäßigen Temperaturverteilung
- › elektr. Steuerung mit Digitaldisplay
- › Temperaturbereich: +2/+8°C
- › außen Edelstahl
- › innen ABS-Kunststoff
- › Rückseitenpaneele aus Zinkblech

## **i** Tiefkühlschränke

- › statische Kühlung
- › festinstallierte Verdampferroste
- › elektr. Steuerung mit Digitaldisplay
- › Temperaturbereich: -18/-22°C
- › außen weiß epoxydgelackt
- › innen ABS-Kunststoff
- › Rückseitenpaneele aus Zinkblech
- › keine Innenbeleuchtung
- › 60 mm Isolierung
- › max. Außentemperatur +33°C
- › Kühlmittel: R134A
- › Tür mit Schloss
- › Türanschlag wechselbar mit Umrüstsatz 70620059



### Tiefkühlschrank, weiß, 140 l

B x T x H/mm: 600 x 600 x 855  
 Anschluss: 230 V / 0,15 kW  
 Artikel-Nr.: **70622040**

Preis: **380,00 €**

### Rost

- › für 621051, 621052, 621054, 621055, 621072, 621073, 621075, 621076

Artikel-Nr.: **70620062**

Preis: **16,00 €**

### Rost

- › für 621053, 621056, 621074, 621077

Artikel-Nr.: **70620063**

Preis: **18,00 €**

### Umrüstsatz für Türanschlag

- › für 621051-621056, 622040-622045

Artikel-Nr.: **70620059**

Preis: **15,00 €**



### Tiefkühlschrank, weiß, 360 l

B x T x H/mm: 600 x 600 x 1855  
 Anschluss: 230 V / 0,21 kW  
 Artikel-Nr.: **70622041**

Preis: **630,00 €**



### Tiefkühlschrank, weiß, 580 l

B x T x H/mm: 777 x 710 x 1895  
 Anschluss: 230 V / 0,35 kW  
 Artikel-Nr.: **70622042**

Preis: **790,00 €**



## Tiefkühlschrank Edelstahl, 140 l

B x T x H/mm: 600 x 600 x 855  
Anschluss: 230 V / 0,15 kW  
Artikel-Nr.: **70622043**

Preis: **420,00 €**



## Tiefkühlschrank Edelstahl, 360 l

B x T x H/mm: 600 x 600 x 1855  
Anschluss: 230 V / 0,21 kW  
Artikel-Nr.: **70622044**

Preis: **670,00 €**



## Tiefkühlschrank Edelstahl, 580 l

B x T x H/mm: 777 x 710 x 1895  
Anschluss: 230 V / 0,35 kW  
Artikel-Nr.: **70622045**

Preis: **850,00 €**

### Tiefkühlschränke i

- › statische Kühlung
- › festinstallierte Verdampferroste
- › elektr. Steuerung mit Digitaldisplay
- › Temperaturbereich: -18/-22°C
- › außen Edelstahl
- › innen ABS-Kunststoff
- › Rückseitenpaneele aus Zinkblech
- › keine Innenbeleuchtung
- › 60 mm Isolierung
- › max. Außentemperatur +33°C
- › Kühlmittel: R134A
- › Tür mit Schloss
- › Türanschlag wechselbar mit Umrüstsatz 70620059

### Rost

- › für 70621051-70621052, 70621054-70621055, 70621072-70621073, 70621075-70621076

Artikel-Nr.: **70620062**

Preis: **16,00 €**

### Rost

- › für 70621053, 70621056, 70621074, 70621077

Artikel-Nr.: **70620063**

Preis: **18,00 €**

### Umrüstsatz für Türanschlag

- › für 70621051-621056, 70622040-70622045

Artikel-Nr.: **70620059**

Preis: **15,00 €**

## **i** Kühlschränke

- › statische Kühlung
- › mit kleinem Hilfsventilator zur gleichmäßigen Temperaturverteilung
- › elektr. Steuerung mit Digitaldisplay
- › Temperaturbereich: +2/+8°C
- › außen weiß
- › innen ABS-Kunststoff
- › Rückseitenpaneele aus Zinkblech
- › mit Innenbeleuchtung
- › 40 mm Isolierung
- › max. Außentemperatur +33°C
- › automatische Tauwasserverdunstung
- › Kühlmittel: R134A
- › nicht reversibel
- › Türrahmen in weiß



### **Kühlschrank, weiß, 140 l**

B x T x H/mm: 600 x 600 x 855  
 Anschluss: 230 V / 0,15 kW  
 Artikel-Nr.: **70621072**

Preis: **380,00 €**

## **Rost**

- › für 70621051-70621052, 70621054-70621055, 70621072-70621073, 70621075-70621076

Artikel-Nr.: **70620062**

Preis: **16,00 €**

## **Rost**

- › für 70621053, 70621056, 70621074, 70621077

Artikel-Nr.: **70620063**

Preis: **18,00 €**



### **Kühlschrank, weiß, 360 l**

B x T x H/mm: 600 x 600 x 1855  
 Anschluss: 230 V / 0,19 kW  
 Artikel-Nr.: **70621073**

Preis: **560,00 €**



### **Kühlschrank, weiß, 580 l**

B x T x H/mm: 777 x 710 x 1895  
 Anschluss: 230 V / 0,19 kW  
 Artikel-Nr.: **70621074**

Preis: **730,00 €**



## Kühlschrank, Edelstahl, 140 l

B x T x H/mm: 600 x 600 x 855  
 Anschluss: 230 V / 0,15 kW  
 Artikel-Nr.: **70621075**

Preis: **420,00 €**

### Kühlschränke i

- › statische Kühlung
- › mit kleinem Hilfsventilator zur gleichmäßigen Temperaturverteilung
- › elektr. Steuerung mit Digitaldisplay
- › Temperaturbereich: +2/+8°C
- › innen ABS-Kunststoff,
- › außen Edelstahl
- › Rückseitenpaneele aus Zinkblech
- › mit Innenbeleuchtung
- › 40 mm Isolierung
- › max. Außentemperatur +33°C
- › automatische Tauwasserverdunstung
- › Kühlmittel: R134A
- › nicht reversibel



## Kühlschrank, Edelstahl, 580 l

B x T x H/mm: 777 x 710 x 1895  
 Anschluss: 230 V / 0,19 kW  
 Artikel-Nr.: **70621077**

Preis: **799,00 €**



## Kühlschrank, Edelstahl, 360 l

B x T x H/mm: 600 x 600 x 1855  
 Anschluss: 230 V / 0,19 kW  
 Artikel-Nr.: **70621076**

Preis: **630,00 €**

### Rost

- › für 70621051, 70621052, 70621054-70621055, 70621072-70621073, 70621075-70621076

Artikel-Nr.: **70620062**

Preis: **16,00 €**

### Rost

- › für 70621053, 70621056, 70621074, 70621077

Artikel-Nr.: **70620063**

Preis: **18,00 €**

## **i** Tiefkühlschränke

- › Temperaturbereich: -18/-22°C
- › statische Kühlung
- › elektr. Steuerung mit Digitaldisplay
- › außen weiß epoxydgelackt
- › Innen ABS-Kunststoff
- › Rückseitenpaneele aus Zinkblech
- › keine Innenbeleuchtung
- › 60 mm Isolierung
- › max. Außentemperatur +33°C
- › Kühlmittel: R404A
- › nicht reversibel
- › Türrahmen weiß



### **Tiefkühlschrank, weiß 140 l**

- › 2 fest installierte Verdampferroste

B x T x H/mm: 600 x 600 x 855  
 Anschluss: 230 V / 0,32 kW  
 Artikel-Nr.: **70622046**

Preis: **750,00 €**



### **Tiefkühlschrank, weiß 360 l**

- › 6 fest installierte Verdampferroste

B x T x H/mm: 600 x 600 x 1855  
 Anschluss: 230 V / 0,38 kW  
 Artikel-Nr.: **70622047**

Preis: **1.050,00 €**



### **Tiefkühlschrank, weiß 580 l**

- › 6 fest installierte Verdampferroste

B x T x H/mm: 777 x 710 x 1895  
 Anschluss: 230 V / 0,52 kW  
 Artikel-Nr.: **70622048**

Preis: **1.190,00 €**





## Flaschen-Kühlschrank weiß, 60 l

B x T x H/mm: 475 x 517 x 746  
Anschluss: 230 V / 0,09  
Artikel-Nr.: **70625048**

Preis: **240,00 €**



## Flaschen-Kühlschrank weiß, 100 l

B x T x H/mm: 475 x 517 x 1017  
Anschluss: 230 V / 0,09  
Artikel-Nr.: **70625049**

Preis: **280,00 €**

### Flaschenkühlschränke i

- › Temperaturbereich: 0/+10°C
- › statische Kühlung
- › Korpus: Edelstahl weiß, Kunststoff grau
- › Innenraum: ABS weiß
- › manuelles Thermostat
- › automatische Abtauung
- › Kühlmittel: R134A
- › max. Außentemperatur: +33°/60 H
- › Türanschlag nicht wechselbar
- › Innenmaße: 366 x 370 x 556 mm
- › inkl. 1 Rost 386 x 220 mm, 2 Roste 386 x 330 mm und 1 transparente Kunststoff-Schublade



### Rost, klein

› für 70625048, 70625049

Artikel-Nr.: **70620004**

Preis: **20,00 €**



### Rost, groß

› für 70625048, 70625049

Artikel-Nr.: **70620005**

Preis: **22,00 €**



### Eiswürfelbereiter max. 500 g/h / 6-13 min.

- › zwei Eiswürfelgrößen: klein und groß
- › Edelstahloptik
- › Kompressortechnik
- › Deckel mit Sichtfenster
- › Wasserstandsanzeige
- › automatische Abschaltung

B x T x H/mm: 242 x 358 x 328  
Anschluss: 230 V / 0,09 kW  
Artikel-Nr.: **70711020**

Preis: **210,00 €**

### Schublade, Kunststoff

› transparent,  
› für 70625048, 70625049

Artikel-Nr.: **70620006**

Preis: **30,00 €**



## **i** Flaschenkühlschränke

- › Temperaturbereich: +2/+8°C
- › Umluftkühlung, Kühlmittel: R134a
- › Tür mit Doppelverglasung und Schloss
- › Türanschlag nicht reversibel
- › mit LED-Innenbeleuchtung
- › innen und außen Stahl, weiß epoxydlackiert
- › mit Thermostat
- › mit Temperaturanzeige
- › automatische Tauwasserverdunstung
- › max. Außentemperatur: +38°C  
max. Luftfeuchtigkeit: 60%
- › auf 4 Lenkrollen, 2 mit Bremse



### **Flaschenkühlschrank 252 I**

- › Innenmaße: 435 x 395 x 1100 mm
- › inkl. 4 Roste, rilsaniert, 410 x 325 mm

B x T x H/mm: 525 x 561 x 1752  
Anschluss: 230 V / 0,23 kW  
Artikel-Nr.: **70625001**

Preis: **430,00 €**



### **Flaschenkühlschrank 320 I**

- › Innenmaße: 476 x 430 x 1170 mm
- › inkl. 4 Roste, rilsaniert, 455 x 365 mm

B x T x H/mm: 570 x 605 x 1820  
Anschluss: 230 V / 0,23 kW  
Artikel-Nr.: **70625002**

Preis: **470,00 €**



### **Flaschenkühlschrank, 335 I**

- › Innenmaße: 510 x 430 x 1225 mm
- › inkl. 4 Roste, rilsaniert, 500 x 365 mm

B x T x H/mm: 610 x 610 x 1973  
Anschluss: 230 V / 0,29 kW  
Artikel-Nr.: **70625003**

Preis: **530,00 €**



### **Flaschenkühlschrank, 670 I**

- › Innenmaße: 1010 x 392 x 1230 mm
- › inkl. 8 Roste, rilsaniert, 495 x 365 mm

B x T x H/mm: 1120 x 610 x 1973  
Anschluss: 230 V / 0,40 kW  
Artikel-Nr.: **70625004**

Preis: **840,00 €**



### **Flaschenkühlschrank 670 I, Schiebetüren**

- › Innenmaße: 1010 x 360 x 1150 mm
- › inkl. 8 Roste, rilsaniert, 495 x 335 mm

B x T x H/mm: 1120 x 610 x 1973  
Anschluss: 230 V / 0,40 kW  
Artikel-Nr.: **70625005**

Preis: **890,00 €**



## Flaschenkühlschrank Glastür, 278 l

B x T x H/mm: 595 x 605 x 1900  
Anschluss: 230 V / 0,18 kW  
Artikel-Nr.: **70625046**

Preis: **415,00 €**



## Flaschenkühlschrank Glastür, 238 l

B x T x H/mm: 550 x 605 x 1770  
Anschluss: 230 V / 0,16 kW  
Artikel-Nr.: **70625043**

Preis: **375,00 €**

## Flaschenkühlschränke i

- › statische Kühlung
- › Temperaturbereich: +2/+12°C
- › außen Stahl, weiß epoxydgelackt
- › innen Aluminium, weiß epoxydgelackt
- › LED Innenbeleuchtung
- › 45 mm Isolierung
- › max. Außentemperatur +33°C
- › automatische Kondenswasser-  
verdampfung
- › Kühlmittel: R134A
- › Türanschlag nicht reversibel
- › Tür mit Schloss
- › manuelles Thermostat mit Digitalanzeige

## Halterungen

› für 70625043, 70625046

Artikel-Nr.: **70620072**

Preis: **8,00 €**

## Rost

› für 70625043

Artikel-Nr.: **70620064**

Preis: **15,00 €**

## Rost

› für 70625046

Artikel-Nr.: **70620065**

Preis: **15,00 €**

## Halterungen

› für 70625001-70625005

Artikel-Nr.: **70625012**

Preis: **10,00 €**

## Rost, kunststoffbeschichtet

› für Flaschenkühlschrank 70625001

B x T/mm: 410 x 325  
Artikel-Nr.: **70620007**

Preis: **16,00 €**

› für Flaschenkühlschrank 70625003

B x T/mm: 500 x 365  
Artikel-Nr.: **70620009**

Preis: **16,00 €**

› für Flaschenkühlschrank 70625005

B x T/mm: 495 x 335  
Artikel-Nr.: **70620011**

Preis: **20,00 €**

› für Flaschenkühlschrank 70625002

B x T/mm: 455 x 365  
Artikel-Nr.: **70620008**

Preis: **16,00 €**

› für Flaschenkühlschrank 70625004

B x T/mm: 495 x 365  
Artikel-Nr.: **70620010**

Preis: **20,00 €**

## **i** Weinkühlschränke

- › Temperaturbereich: +5/+18°C
- › statische Kühlung, 40 mm Isolierung
- › Kühlmittel: R600a
- › oberer Bereich wärmer für Rotwein  
unterer Bereich kälter für Weißwein
- › digitale Steuerung
- › automatische Tauwasserverdunstung
- › LED Innenbeleuchtung
- › max. Außentemperatur: +33°C / 60% U
- › Tür nicht reversibel
- › außen Stahl (schwarz)
- › innen Aluminium (schwarz)



### Weinkühlschrank 45 Flaschen

- › Innenabmessung: 520 x 430 x 695 mm
- › inkl. 1 Edelstahl-Flaschenboden

B x T x H/mm: 600 x 602 x 860  
Anschluss: 230 V / 0,15 kW  
Artikel-Nr.: **70627001**

Preis: **480,00 €**



### Weinkühlschrank 72 Flaschen

- › Innenabmessung: 520 x 430 x 1095 mm
- › inkl. 3 Edelstahl-Flaschenböden

B x T x H/mm: 600 x 602 x 1260  
Anschluss: 230 V / 0,15 kW  
Artikel-Nr.: **70627002**

Preis: **580,00 €**

## Edelstahl-Flaschenrost

- › für 70625001-70625004

Artikel-Nr.: **70620001**

Preis: **22,00 €**

## Schienen für Edelstahlrost

- › für 70625001-70625004

Artikel-Nr.: **70620007**

Preis: **20,00 €**

## Holz-Flaschenrost

- › für 70625001-70625004
- › inkl. Teleskop-Schienen

Artikel-Nr.: **70620003**

Preis: **20,00 €**



### Weinkühlschrank 94 Flaschen

- › Innenabmessung: 520 x 430 x 1395 mm
- › inkl. 4 Edelstahl-Flaschenböden

B x T x H/mm: 600 x 602 x 1560  
Anschluss: 230 V / 0,15 kW  
Artikel-Nr.: **70627003**

Preis: **680,00 €**



### Weinkühlschrank 116 Flaschen

- › Innenabmessung: 520 x 430 x 1695 mm
- › inkl. 5 Edelstahl-Flaschenböden

B x T x H/mm: 600 x 602 x 1860  
Anschluss: 230 V / 0,15 kW  
Artikel-Nr.: **70627004**

Preis: **780,00 €**



## Flaschen-Kühlschrank, 140 l 1 Glasflügeltür, 2 Roste

B x T x H/mm: 600 x 520 x 900  
Anschluss: 230 V / 0,18 kW  
Artikel-Nr.: **70625040**

Preis: **370,00 €**



## Flaschen-Kühlschrank, 220 l 2 Glasschiebetüren, 4 Roste

B x T x H/mm: 900 x 520 x 900  
Anschluss: 230 V / 0,22 kW  
Artikel-Nr.: **70625041**

Preis: **460,00 €**



## Flaschen-Kühlschrank, 330 l 3 Glasschiebetüren, 6 Roste

B x T x H/mm: 1345 x 520 x 900  
Anschluss: 230 V / 0,26 kW  
Artikel-Nr.: **70625042**

Preis: **575,00 €**

### Flaschenkühlschränke

- › außen Stahlblech, schwarz lackiert
- › Innenraum geprägtes Aluminium
  - › Umluftkühlung
- › mit automatischer Abtauung
- › digitale Temperaturkontrolle
- › Temperaturbereich: +2/+8°C
  - › LED Innenbeleuchtung
  - › 40 mm Isolierung
- › max. Außentemperatur +33°C
  - › max. Luftfeuchtigkeit 60%
- › automatische Tauwasserverdunstung
  - › Kühlmittel: R134A

### Schienen

- › für 70625040-70625042

Artikel-Nr.: **70620073**

Preis: **9,00 €**

### Rost

- › für 7062504-70 625042 (rechts/links)

Artikel-Nr.: **70620050**

Preis: **18,00 €**

- › 70625042 (mittig)

Artikel-Nr.: **70620051**

Preis: **18,00 €**

- › für 70625040

Artikel-Nr.: **70620049**

Preis: **18,00 €**

**i** **Kühlvitrinen, weiß**

- › mit Innenbeleuchtung
- › herausnehmbare rilsanierte Roste
- › 4-seitige Doppelverglasung
- › Temperaturbereich: +0/+12°C
- › Kühlmittel: R600a, CFC frei
- › Umluftkühlung



**Tischkühlvitrine, 78 l**  
**1 Bedientür**

B x T x H/mm: 428 x 386 x 960  
Anschlusswert: 230 V / 0,18 kW  
Artikel-Nr.: **70634005**

Preis: **295,00 €**

**Rost**

› für 70634004-70634006

B x T/mm: 355 x 310  
Art.-Nr: **70630008**

Preis: **14,00 €**

**Halterungen**

› für 70634004-70634006

Art.-Nr: **70630011**

Preis: **6,00 €**



**Tischkühlvitrine, 98 l**  
**1 Bedientür**

B x T x H/mm: 428 x 386 x 1110  
Anschlusswert: 230 V / 0,18 kW  
Artikel-Nr.: **70634006**

Preis: **325,00 €**



**Tischkühlvitrine, 98 l**  
**2 Bedientüren**

B x T x H/mm: 428 x 430 x 1110  
Anschlusswert: 230 V / 0,18 kW  
Artikel-Nr.: **70634007**

Preis: **360,00 €**



## Tischkühlvitrine, 58 l 1 Bedientür

B x T x H/mm: 428 x 386 x 810  
Anschlusswert: 230 V / 0,18 kW  
Artikel-Nr.: **70634004**

Preis: **280,00 €**



## Show-Kühlvitrine, 235 l gebogene Frontglastür

› automatische Abtauung

B x T x H/mm: 515 x 485 x 1690  
Anschlusswert: 230 V / 0,25 kW  
Artikel-Nr.: **70633003**

Preis: **665,00 €**

### Halterung

› für Show-Kühlvitrine 70633003

Art.-Nr: **70630012**

Preis: **6,00 €**

### Halterung

› für Tischkühlvitrine 70634007

Art.-Nr: **70630013**

Preis: **6,00 €**

### Rost

› für Show-Kühlvitrine 70633003

Art.-Nr: **70630009**

Preis: **16,00 €**

### Rost

› für Tischkühlvitrine 70634007

Art.-Nr: **70630010**

Preis: **15,00 €**



### Sushivitrine, 4 GN 1/3

- › elektr. Steuerung mit Digitaldisplay
- › Temperaturbereich: +0/+10°C
- › außen ABS und Glas
- › gebogenes Frontglas
- › LED Innenbeleuchtung
- › max. Außentemperatur +33°C
- › autom. Kondenswasser-Verdampfung
- › Kühlmittel: R600A

B x T x H/mm: 1177 x 420 x 265  
 Artikel-Nr.: **70636011**

Preis: **790,00 €**



### Sushivitrine, 5 GN 1/3

- › elektr. Steuerung mit Digitaldisplay
- › Temperaturbereich: +0/+10°C
- › außen ABS und Glas
- › gebogenes Frontglas
- › LED Innenbeleuchtung
- › max. Außentemperatur +33°C
- › autom. Kondenswasser-Verdampfung
- › Kühlmittel: R600A

B x T x H/mm: 1350 x 420 x 265  
 Artikel-Nr.: **70636012**

Preis: **840,00 €**



### Sushivitrine, 6 GN 1/3

- › elektr. Steuerung mit Digitaldisplay
- › Temperaturbereich: +0/+10°C
- › außen ABS und Glas
- › gebogenes Frontglas
- › LED Innenbeleuchtung
- › max. Außentemperatur +33°C
- › autom. Kondenswasser-Verdampfung
- › Kühlmittel: R600A

B x T x H/mm: 1530 x 420 x 265  
 Artikel-Nr.: **70636013**

Preis: **860,00 €**



### Sushivitrine, 8 GN 1/3

- › elektr. Steuerung mit Digitaldisplay
- › Temperaturbereich: +0/+10°C
- › außen ABS und Glas
- › gebogenes Frontglas
- › LED Innenbeleuchtung
- › max. Außentemperatur +33°C
- › autom. Kondenswasser-Verdampfung
- › Kühlmittel: R600A

B x T x H/mm: 1800 x 420 x 265  
 Artikel-Nr.: **70636014**

Preis: **940,00 €**





## Wandkühlregal, 220 l mit Nachttrollo

B x T x H/mm: 495 x 670 x 1740  
 Anschlusswert: 230 V / 1,34 kW  
 Artikel-Nr.: **70644013**

Preis: **1.199,00 €**



## Warmhaltevitrine, 97 l 1 Bedientür

B x T x H/mm: 460 x 450 x 785  
 Anschlusswert: 230 V / 0,80 kW  
 Artikel-Nr.: **70272011**

Preis: **360,00 €**



## Warmhaltevitrine, 107 l 1 Bedientür

B x T x H/mm: 645 x 490 x 660  
 Anschlusswert: 230 V / 1,00 kW  
 Artikel-Nr.: **70272013**

Preis: **385,00 €**



## Warmhaltevitrine, 137 l 1 Bedientür

B x T x H/mm: 645 x 490 x 785  
 Anschlusswert: 230 V / 1,10 kW  
 Artikel-Nr.: **70272014**

Preis: **430,00 €**

### Wandkühlregal

- › Korpus und Regalböden in Edelstahl
- › Sicherheitsglas an 2 Seiten
- › 4 Rollen, 2 mit Bremse
- › Umluftkühlung mit automatischer Abtauung
- › digitale Temperaturkontrolle
- › Temperaturbereich: +2/+10°C
- › jeder Regalboden mit LED-Beleuchtung
- › max. Außentemperatur +28°C
- › max. Luftfeuchtigkeit 60%
- › Kühlmittel: R404A

### Warmhaltevitrine

- › einstellbarer Temperaturregler
- › Temperaturanzeige
- › herausnehmbare, verchromte Roste
- › rückseitige Bedientür
- › beleuchtete Front mit Bild
- › Temperaturbereich: +30/+90°C

## **i** Kuchenvitrinen

- › Umluftkühlung
- › elektr. Steuerung mit Digitaldisplay
- › Temperaturbereich: +2/+8°C
- › außen Edelstahl, Glas und ABS
- › innen ABS, Glas
- › LED Innenbeleuchtung
- › höhenverstellbare, drehbare Zwischenablagen aus Glas
- › max. Außentemperatur +33°C
- › Kühlmittel: R134a
- › 1 Tür, Türanschlag rechts



### **Kuchenvitrine, 100 l**

B x T x H/mm: 480 x 480 x 1030  
 Anschluss: 230 V / 0,23 kW  
 Artikel-Nr.: **70633004**

Preis: **770,00 €**



### **Kuchenvitrine, 400 l**

B x T x H/mm: 695 x 695 x 1750  
 Anschluss: 230 V / 0,48 kW  
 Artikel-Nr.: **70633005**

Preis: **1.980,00 €**

## **i** Show-Kühlvitrinen

- › Umluftkühlung
- › automatische Abtauung mit Tauwasserverdunstung
- › elektr. Steuerung mit Digitaldisplay
- › Temperaturbereich: +2/+8°C
- › außen Edelstahl und Glas
- › LED Innenbeleuchtung
- › max. Außentemperatur +33°C
- › Kühlmittel: R134a
- › 1 Tür, Türanschlag rechts

## Halterung

- › 70633006-70633007

Artikel-Nr.: **70630015**

Preis: **10,00 €**



### **Show-Kühlvitrine, 200 l**

B x T x H/mm: 706 x 706 x 1300  
 Anschluss: 230 V / 0,30 kW  
 Artikel-Nr.: **70633006**

Preis: **960,00 €**



### **Show-Kühlvitrine, 400 l**

B x T x H/mm: 706 x 706 x 1800  
 Anschluss: 230 V / 0,40 kW  
 Artikel-Nr.: **70633007**

Preis: **1.420,00 €**

## Rost

- › 70633006-70633007

Artikel-Nr.: **70630014**

Preis: **25,00 €**



## Warmhaltevitrine, 120 l

B x T x H/mm: 680 x 570 x 670  
Anschluss: 230 V / 1,1 kW  
Artikel-Nr.: **70272015**

Preis: **487,00 €**



## Warmhaltevitrine, 160 l

B x T x H/mm: 860 x 570 x 670  
Anschluss: 230 V / 1,5 kW  
Artikel-Nr.: **70272016**

Preis: **550,00 €**

### Warmhaltevitriten i

- › manuelle Temperaturregelung
- › Temperaturbereich: +30/+90°C
- › außen Edelstahl und Glas
- › gebogenes Frontglas
- › mit 2 Glasschiebetüren
- › LED Innenbeleuchtung

### Kühlvitriten i

- › Umluftkühlung
- › elektr. Steuerung mit Digitaldisplay
- › Temperaturbereich: +2/+12°C
- › außen Edelstahl und Glas
- › gebogenes Frontglas
- › LED Innenbeleuchtung
- › max. Außentemperatur +33°C
- › automatische Abtauung mit Tauwasserverdunstung
- › Kühlmittel: R134a



## Kühlvitrine, 100 l

B x T x H/mm: 682 x 450 x 675  
Anschluss: 230 V / 0,16 kW  
Artikel-Nr.: **70634008**

Preis: **525,00 €**



## Kühlvitrine, 120 l

B x T x H/mm: 696 x 568 x 686  
Anschluss: 230 V / 0,16 kW  
Artikel-Nr.: **70634009**

Preis: **595,00 €**



## Kühlvitrine, 160 l

B x T x H/mm: 874 x 568 x 686  
Anschluss: 230 V / 0,16 kW  
Artikel-Nr.: **70634010**

Preis: **680,00 €**



## Service-Counter, Bain-Marie-Wanne, GN 3/1

- › Glas-Display mit Zwischenboden und Beleuchtung
- › Temperaturbereich: +30/+90°C
- › Korpus und Verkleidung aus Edelstahl
- › GN-Behälter nicht im Lieferumfang enthalten
- › Wanne mit Ablasshahn

B x T x H/mm:	Anschlusswert:	Kapazität:	Artikel-Nr.:	Preis:
1150 x 700 x 850/1290	230 V / 2 x 0,80 kW	GN 3/1	<b>70656018</b>	<b>890,00 €</b>



## Service-Counter, Bain-Marie-Wanne, GN 4/1

- › Glas-Display mit Zwischenboden und Beleuchtung
- › Temperaturbereich: +30/+90°C
- › Korpus und Verkleidung aus Edelstahl
- › GN-Behälter nicht im Lieferumfang enthalten
- › Wanne mit Ablasshahn

B x T x H/mm:	Anschlusswert:	Kapazität:	Artikel-Nr.:	Preis:
1470 x 700 x 850/1290	230 V / 3 x 0,80 kW	GN 4/1	<b>70656019</b>	<b>1.090,00 €</b>



## Service-Counter, gekühlte Wanne GN 3/1

- › Glas-Display mit Zwischenboden und Beleuchtung
- › Unterschrank nicht gekühlt
- › Temperaturbereich: +2/+8°C
- › Korpus und Verkleidung aus Edelstahl
- › isoliertes Gehäuse
- › statische Kühlung mit Kupfer-Verdampfer
- › Kältemittel: R134A
- › GN-Behälter nicht im Lieferumfang enthalten

B x T x H/mm:	Anschlusswert:	Kapazität:	Artikel-Nr.:	Preis:
1150 x 700 x 850/1290	230 V / 0,54 kW	GN 3/1	<b>70656015</b>	<b>1.190,00 €</b>



## Service-Counter, gekühlte Wanne GN 4/1

- › Glas-Display mit Zwischenboden und Beleuchtung
- › Unterschrank nicht gekühlt
- › Temperaturbereich: +2/+8°C
- › Korpus und Verkleidung aus Edelstahl
- › isoliertes Gehäuse
- › statische Kühlung mit Kupfer-Verdampfer
- › Kältemittel: R134A
- › GN-Behälter nicht im Lieferumfang enthalten

B x T x H/mm:	Anschlusswert:	Kapazität:	Artikel-Nr.:	Preis:
1470 x 700 x 850/1290	230 V / 0,55 kW	GN 4/1	<b>70656016</b>	<b>1.290,00 €</b>

## Kühlvitrinen mit Untergestell

- › Kühlaggregat unten
- › Frontglas gebogen
- › Arbeitsplatte aus Marmor
- › Außenverkleidung in ABS
- › Ausstellfläche in Edelstahl
- › mit Beleuchtung und Glasablageboden
- › statische Kühlung
- › automatische Abtauung
- › elektronische Steuerung

### für Fisch / Temperaturbereich 0/+3°C – Blende blau

B x T x H/mm:	Anschlusswert:	Artikel-Nr.:	Preis:
1050 x 855 x 1240	230 V / 0,38 kW	<b>636004</b>	<b>1.299,00 €</b>
1510 x 855 x 1240	230 V / 0,45 kW	<b>636006</b>	<b>1.599,00 €</b>

### für Vorspeisen / Temperaturbereich +3/+6°C – Blende orange

B x T x H/mm:	Anschlusswert:	Artikel-Nr.:	Preis:
1300 x 855 x 1240	230 V / 0,45 kW	<b>631005</b>	<b>1.499,00 €</b>
1510 x 855 x 1240	230 V / 0,45 kW	<b>631006</b>	<b>1.599,00 €</b>



## Kühlvitrinen ohne Untergestell

- › Kühlaggregat hinten
- › Frontglas gebogen
- › Arbeitsplatte aus Marmor
- › Außenverkleidung in ABS
- › Ausstellfläche in Edelstahl
- › mit Beleuchtung und Glasablageboden
- › statische Kühlung
- › automatische Abtauung
- › elektronische Steuerung

### für Fisch / Temperaturbereich 0/+3°C – Blende blau

B x T x H/mm:	Anschlusswert:	Artikel-Nr.:	Preis:
1050 x 1035 x 740	230 V / 0,38 kW	<b>636001</b>	<b>1.299,00 €</b>
1300 x 1035 x 740	230 V / 0,45 kW	<b>636002</b>	<b>1.490,00 €</b>
1510 x 1035 x 740	230 V / 0,45 kW	<b>636003</b>	<b>1.569,00 €</b>

### für Vorspeisen / Temperaturbereich +3/+6°C – Blende orange

B x T x H/mm:	Anschlusswert:	Artikel-Nr.:	Preis:
1050 x 1035 x 740	230 V / 0,38 kW	<b>631001</b>	<b>1.531,00 €</b>
1300 x 1035 x 740	230 V / 0,45 kW	<b>631002</b>	<b>1.742,00 €</b>
1510 x 1035 x 740	230 V / 0,45 kW	<b>631003</b>	<b>1.888,00 €</b>





## Wandkühlregal, 3 Etagen\*

- › Umluft-Kühlung mit automatischer Abtauung
- › elektronische Steuerung
- › Temperaturbereich: +2/+4°C
- › Korpus in ABS
- › Polyurethan-Isolierung
- › Seitenteile mit Glaseinsatz
- › Temperaturanzeige

B x T x H/mm:	Anschlusswert:	Artikel-Nr.:	Preis:
1330 x 655 x 1500	230 V / 0,78 kW	<b>644009</b>	<b>1.999,00 €</b>



## Warm-Büfett mit Bain-Marie-Wanne, 4 GN 1/1, Walnuss

- › Temperaturbereich: +30/+90°C
- › Silikon-Heizmatte
- › steckerfertig
- › Gehäuse Edelstahl
- › Arbeitsplatte Granit
- › Oberfläche Holzdekor Walnuss
- › tiefgezogenes Becken
- › Hustenschutz mit Beleuchtung
- › 4 Lenkrollen (2x gebremst, 2x ungebremst)
- › GN-Behälter nicht im Lieferumfang enthalten

B x T x H/mm:	Anschlusswert:	Kapazität:	Artikel-Nr.:	Preis:
1505 x 900 x 870/1320	230 V / 2,40 kW	4 x GN 1/1	<b>70651147</b>	<b>1.050,00 €</b>



## Salat-Büfett mit gekühlter Wanne, 6 GN 1/1, Walnuss

- › Temperaturbereich: +2/+10°C
- › statische Kühlung
- › Kältemittel: R134A
- › steckerfertig
- › Gehäuse Edelstahl
- › Arbeitsplatte Granit
- › Oberfläche Holzdekor Walnuss
- › tiefgezogenes Becken
- › Hustenschutz mit Beleuchtung
- › 4 Lenkrollen (2x gebremst, 2x ungebremst)
- › GN-Behälter nicht im Lieferumfang enthalten

B x T x H/mm:	Anschlusswert:	Kapazität:	Artikel-Nr.:	Preis:
2180 x 900 x 870/1320	230 V / 0,57 kW	6 x GN 1/1	<b>70651145</b>	<b>1.720,00 €</b>

## Warm-Büfett mit Bain-Marie-Wanne, 3 GN 1/1, Walnuss

- › Temperaturbereich: +30/+90°C
- › Silikon-Heizmatte
- › steckerfertig
- › Gehäuse Edelstahl
- › Arbeitsplatte Granit
- › Oberfläche Holzdekor Walnuss
- › tiefgezogenes Becken
- › Hustenschutz mit Beleuchtung
- › 4 Lenkrollen (2x gebremst, 2x ungebremst)
- › GN-Behälter nicht im Lieferumfang enthalten

B x T x H/mm:	Anschlusswert:	Kapazität:	Artikel-Nr.:	Preis:
1190 x 900 x 870/1320	230 V / 1,60 kW	3 x GN 1/1	<b>70651146</b>	<b>930,00 €</b>



## Salat-Büfett mit gekühlter Wanne, 3 GN 1/1, Walnuss

- › Temperaturbereich: +2/+10°C
- › statische Kühlung
- › Kältemittel: R134A
- › steckerfertig
- › Gehäuse Edelstahl
- › Arbeitsplatte Granit
- › Oberfläche Holzdekor Walnuss
- › tiefgezogenes Becken
- › Hustenschutz mit Beleuchtung
- › 4 Lenkrollen (2x gebremst, 2x ungebremst)
- › GN-Behälter nicht im Lieferumfang enthalten

B x T x H/mm:	Anschlusswert:	Kapazität:	Artikel-Nr.:	Preis:
1190 x 900 x 870/1320	230 V / 0,55 kW	3 x GN 1/1	<b>70651143</b>	<b>1.190,00 €</b>



## Salat-Büfett mit gekühlter Wanne, 4 GN 1/1, Walnuss

- › Temperaturbereich: +2/+10°C
- › statische Kühlung
- › Kältemittel: R134A
- › steckerfertig
- › Gehäuse Edelstahl
- › Arbeitsplatte Granit
- › Oberfläche Holzdekor Walnuss
- › tiefgezogenes Becken
- › Hustenschutz mit Beleuchtung
- › 4 Lenkrollen (2x gebremst, 2x ungebremst)
- › GN-Behälter nicht im Lieferumfang enthalten

B x T x H/mm:	Anschlusswert:	Kapazität:	Artikel-Nr.:	Preis:
1500 x 900 x 870/1320	230 V / 0,57 kW	4 x GN 1/1	<b>70651144</b>	<b>1.250,00 €</b>





## Einlocharmatur mit Seitenhebel, Brausekopf weiß

- › benötigt keine Wandbefestigung, 360° Schwenkauslauf
- › DVGW-zertifizierte, platinvernetzte Silikon-Schläuche, Ummantelung Edelstahl
- › Höchstdruck (nicht konstant): 1 MPa (10 bar)
- › empfohlener Betriebsdruck: zwischen 0,1 und 0,6 MPa (1-6 bar)
- › Höchsttemperatur: 90°C, empfohlene Höchsttemperatur: 60°C
- › Tischbohrung: ø 30 mm, Anschlüsse: G 3/8 Innengewinde
- › integrierter Rückflussverhinderer

H/mm:	Artikel-Nr.:	Preis:
600	<b>70822013</b>	<b>175,00 €</b>
800	<b>70822016</b>	<b>193,00 €</b>



## Einlocharmatur mit Seitenhebel, Brausekopf grau

- › benötigt keine Wandbefestigung, 360° Schwenkauslauf
- › DVGW-zertifizierte, platinvernetzte Silikon-Schläuche, Ummantelung Edelstahl
- › Höchstdruck (nicht konstant): 1 MPa (10 bar)
- › empfohlener Betriebsdruck: zwischen 0,1 und 0,6 MPa (1-6 bar)
- › Höchsttemperatur: 90°C, empfohlene Höchsttemperatur: 60°C
- › Tischbohrung: ø 30 mm, Anschlüsse: G 3/8 Innengewinde
- › integrierter Rückflussverhinderer

H/mm:	Artikel-Nr.:	Preis:
600	<b>70822014</b>	<b>175,00 €</b>
800	<b>70822017</b>	<b>193,00 €</b>



## Einlocharmatur mit Seitenhebel, Brausekopf schwarz

- › benötigt keine Wandbefestigung, 360° Schwenkauslauf
- › DVGW-zertifizierte, platinvernetzte Silikon-Schläuche, Ummantelung Edelstahl
- › Höchstdruck (nicht konstant): 1 MPa (10 bar)
- › empfohlener Betriebsdruck: zwischen 0,1 und 0,6 MPa (1-6 bar)
- › Höchsttemperatur: 90°C, empfohlene Höchsttemperatur: 60°C
- › Tischbohrung: ø 30 mm, Anschlüsse: G 3/8 Innengewinde
- › integrierter Rückflussverhinderer

H/mm:	Artikel-Nr.:	Preis:
600	<b>70822015</b>	<b>175,00 €</b>
800	<b>70822018</b>	<b>193,00 €</b>



## Einlocharmatur mit Seitenhebel, Brausekopf, Schlauchfeder und Halterung weiß

- › benötigt keine Wandbefestigung, 360° Schwenkauslauf
- › DVGW-zertifizierte, platinvernetzte Silikon-Schläuche, Ummantelung Edelstahl
- › Höchstdruck (nicht konstant): 1 MPa (10 bar)
- › empfohlener Betriebsdruck: zwischen 0,1 und 0,6 MPa (1-6 bar)
- › Höchsttemperatur: 90°C, empfohlene Höchsttemperatur: 60°C
- › Tischbohrung: ø 30 mm, Anschlüsse: G 3/8 Innengewinde
- › integrierter Rückflussverhinderer

H/mm:	Artikel-Nr.:	Preis:
600	<b>70822031</b>	<b>175,00 €</b>
800	<b>70822034</b>	<b>193,00 €</b>



## Einlocharmatur mit Seitenhebel, Brausekopf, Schlauchfeder und Halterung grau

- › benötigt keine Wandbefestigung, 360° Schwenkauslauf
- › DVGW-zertifizierte, platinvernetzte Silikon-Schläuche, Ummantelung Edelstahl
- › Höchstdruck (nicht konstant): 1 MPa (10 bar)
- › empfohlener Betriebsdruck: zwischen 0,1 und 0,6 MPa (1-6 bar)
- › Höchsttemperatur: 90°C, empfohlene Höchsttemperatur: 60°C
- › Tischbohrung: ø 30 mm, Anschlüsse: G 3/8 Innengewinde
- › integrierter Rückflussverhinderer

H/mm:	Artikel-Nr.:	Preis:
600	<b>70822032</b>	<b>175,00 €</b>
800	<b>70822035</b>	<b>193,00 €</b>



## Einlocharmatur mit Seitenhebel, Brausekopf, Schlauchfeder und Halterung schwarz

- › benötigt keine Wandbefestigung, 360° Schwenkauslauf
- › DVGW-zertifizierte, platinvernetzte Silikon-Schläuche, Ummantelung Edelstahl
- › Höchstdruck (nicht konstant): 1 MPa (10 bar)
- › empfohlener Betriebsdruck: zwischen 0,1 und 0,6 MPa (1-6 bar)
- › Höchsttemperatur: 90°C, empfohlene Höchsttemperatur: 60°C
- › Tischbohrung: ø 30 mm, Anschlüsse: G 3/8 Innengewinde
- › integrierter Rückflussverhinderer

H/mm:	Artikel-Nr.:	Preis:
600	<b>70822033</b>	<b>175,00 €</b>
800	<b>70822036</b>	<b>193,00 €</b>





## Einlocharmatur mit Einhandmischer, Brausekopf weiß

- › benötigt keine Wandbefestigung, 360° Schwenkauslauf
- › DVGW-zertifizierte, platinvernetzte Silikon-Schläuche, Ummantelung Edelstahl
- › Höchstdruck (nicht konstant): 1 MPa (10 bar)
- › empfohlener Betriebsdruck: zwischen 0,1 und 0,6 MPa (1-6 bar)
- › Höchsttemperatur: 90°C, empfohlene Höchsttemperatur: 60°C
- › Tischbohrung: ø 30 mm, Anschlüsse: G 3/8 Innengewinde
- › integrierter Rückflussverhinderer

H/mm:	Artikel-Nr.:	Preis:
600	<b>70822007</b>	<b>210,00 €</b>
800	<b>70822010</b>	<b>228,00 €</b>



## Einlocharmatur mit Einhandmischer, Brausekopf grau

- › benötigt keine Wandbefestigung, 360° Schwenkauslauf
- › DVGW-zertifizierte, platinvernetzte Silikon-Schläuche, Ummantelung Edelstahl
- › Höchstdruck (nicht konstant): 1 MPa (10 bar)
- › empfohlener Betriebsdruck: zwischen 0,1 und 0,6 MPa (1-6 bar)
- › Höchsttemperatur: 90°C
- › Höchsttemperatur: 90°C, empfohlene Höchsttemperatur: 60°C
- › Tischbohrung: ø 30 mm, Anschlüsse: G 3/8 Innengewinde
- › integrierter Rückflussverhinderer

H/mm:	Artikel-Nr.:	Preis:
600	<b>70822008</b>	<b>210,00 €</b>
800	<b>70822011</b>	<b>228,00 €</b>



## Einlocharmatur mit Einhandmischer, Brausekopf schwarz

- › benötigt keine Wandbefestigung, 360° Schwenkauslauf
- › DVGW-zertifizierte, platinvernetzte Silikon-Schläuche, Ummantelung Edelstahl
- › Höchstdruck (nicht konstant): 1 MPa (10 bar)
- › empfohlener Betriebsdruck: zwischen 0,1 und 0,6 MPa (1-6 bar)
- › Höchsttemperatur: 90°C, empfohlene Höchsttemperatur: 60°C
- › Tischbohrung: ø 30 mm, Anschlüsse: G 3/8 Innengewinde
- › integrierter Rückflussverhinderer

H/mm:	Artikel-Nr.:	Preis:
600	<b>70822009</b>	<b>210,00 €</b>
800	<b>70822012</b>	<b>228,00 €</b>

## Einlocharmatur mit Einhandmischer Brausekopf, Schlauchfeder und Halterung weiß

- › benötigt keine Wandbefestigung, 360° Schwenkauslauf
- › DVGW-zertifizierte, platinvernetzte Silikon-Schläuche, Ummantelung Edelstahl
- › Höchstdruck (nicht konstant): 1 MPa (10 bar)
- › empfohlener Betriebsdruck: zwischen 0,1 und 0,6 MPa (1-6 bar)
- › Höchsttemperatur: 90°C, empfohlene Höchsttemperatur: 60°C
- › Tischbohrung: ø 30 mm, Anschlüsse: G 3/8 Innengewinde
- › integrierter Rückflussverhinderer

H/mm:	Artikel-Nr.:	Preis:
600	<b>70822025</b>	<b>210,00 €</b>
800	<b>70822028</b>	<b>228,00 €</b>



## Einlocharmatur mit Einhandmischer Brausekopf, Schlauchfeder und Halterung grau

- › benötigt keine Wandbefestigung, 360° Schwenkauslauf
- › DVGW-zertifizierte, platinvernetzte Silikon-Schläuche, Ummantelung Edelstahl
- › Höchstdruck (nicht konstant): 1 MPa (10 bar)
- › empfohlener Betriebsdruck: zwischen 0,1 und 0,6 MPa (1-6 bar)
- › Höchsttemperatur: 90°C, empfohlene Höchsttemperatur: 60°C
- › Tischbohrung: ø 30 mm, Anschlüsse: G 3/8 Innengewinde
- › integrierter Rückflussverhinderer

H/mm:	Artikel-Nr.:	Preis:
600	<b>70822026</b>	<b>210,00 €</b>
800	<b>70822029</b>	<b>228,00 €</b>



## Einlocharmatur mit Einhandmischer Brausekopf, Schlauchfeder und Halterung schwarz

- › benötigt keine Wandbefestigung, 360° Schwenkauslauf
- › DVGW-zertifizierte, platinvernetzte Silikon-Schläuche, Ummantelung Edelstahl
- › Höchstdruck (nicht konstant): 1 MPa (10 bar)
- › empfohlener Betriebsdruck: zwischen 0,1 und 0,6 MPa (1-6 bar)
- › Höchsttemperatur: 90°C, empfohlene Höchsttemperatur: 60°C
- › Tischbohrung: ø 30 mm, Anschlüsse: G 3/8 Innengewinde
- › integrierter Rückflussverhinderer

H/mm:	Artikel-Nr.:	Preis:
600	<b>70822027</b>	<b>210,00 €</b>
800	<b>70822030</b>	<b>228,00 €</b>





## Einlocharmatur mit Zweigriffmischer, Brausekopf weiß

- › benötigt keine Wandbefestigung, 360° Schwenkauslauf
- › DVGW-zertifizierte, platinvernetzte Silikon-Schläuche, Ummantelung Edelstahl
- › Höchstdruck (nicht konstant): 1 MPa (10 bar)
- › empfohlener Betriebsdruck: zwischen 0,1 und 0,6 MPa (1-6 bar)
- › Höchsttemperatur: 90°C, empfohlene Höchsttemperatur: 60°C
- › Tischbohrung: ø 30 mm, Anschlüsse: G 3/8 Innengewinde
- › integrierter Rückflussverhinderer

H/mm:	Artikel-Nr.:	Preis:
600	<b>70822001</b>	<b>228,00 €</b>
800	<b>70822004</b>	<b>245,00 €</b>



## Einlocharmatur mit Zweigriffmischer, Brausekopf grau

- › benötigt keine Wandbefestigung, 360° Schwenkauslauf
- › DVGW-zertifizierte, platinvernetzte Silikon-Schläuche, Ummantelung Edelstahl
- › Höchstdruck (nicht konstant): 1 MPa (10 bar)
- › empfohlener Betriebsdruck: zwischen 0,1 und 0,6 MPa (1-6 bar)
- › Höchsttemperatur: 90°C, empfohlene Höchsttemperatur: 60°C
- › Tischbohrung: ø 30 mm, Anschlüsse: G 3/8 Innengewinde
- › integrierter Rückflussverhinderer

H/mm:	Artikel-Nr.:	Preis:
600	<b>70822002</b>	<b>228,00 €</b>
800	<b>70822005</b>	<b>245,00 €</b>



## Einlocharmatur mit Zweigriffmischer, Brausekopf schwarz

- › benötigt keine Wandbefestigung, 360° Schwenkauslauf
- › DVGW-zertifizierte, platinvernetzte Silikon-Schläuche, Ummantelung Edelstahl
- › Höchstdruck (nicht konstant): 1 MPa (10 bar)
- › empfohlener Betriebsdruck: zwischen 0,1 und 0,6 MPa (1-6 bar)
- › Höchsttemperatur: 90°C, empfohlene Höchsttemperatur: 60°C
- › Tischbohrung: ø 30 mm, Anschlüsse: G 3/8 Innengewinde
- › integrierter Rückflussverhinderer

H/mm:	Artikel-Nr.:	Preis:
600	<b>70822003</b>	<b>228,00 €</b>
800	<b>70822006</b>	<b>245,00 €</b>

## Einlocharmatur mit Zweigriffmischer Brausekopf, Schlauchfeder und Halterung weiß

- › benötigt keine Wandbefestigung, 360° Schwenkauslauf
- › DVGW-zertifizierte, platinvernetzte Silikon-Schläuche, Ummantelung Edelstahl
- › Höchstdruck (nicht konstant): 1 MPa (10 bar)
- › empfohlener Betriebsdruck: zwischen 0,1 und 0,6 MPa (1-6 bar)
- › Höchsttemperatur: 90°C, empfohlene Höchsttemperatur: 60°C
- › Tischbohrung: ø 30 mm, Anschlüsse: G 3/8 Innengewinde
- › integrierter Rückflussverhinderer

H/mm:	Artikel-Nr.:	Preis:
600	<b>70822019</b>	<b>228,00 €</b>
800	<b>70822022</b>	<b>245,00 €</b>



## Einlocharmatur mit Zweigriffmischer Brausekopf, Schlauchfeder und Halterung grau

- › benötigt keine Wandbefestigung, 360° Schwenkauslauf
- › DVGW-zertifizierte, platinvernetzte Silikon-Schläuche, Ummantelung Edelstahl
- › Höchstdruck (nicht konstant): 1 MPa (10 bar)
- › empfohlener Betriebsdruck: zwischen 0,1 und 0,6 MPa (1-6 bar)
- › Höchsttemperatur: 90°C, empfohlene Höchsttemperatur: 60°C
- › Tischbohrung: ø 30 mm, Anschlüsse: G 3/8 Innengewinde
- › integrierter Rückflussverhinderer

H/mm:	Artikel-Nr.:	Preis:
600	<b>70822020</b>	<b>228,00 €</b>
800	<b>70822023</b>	<b>245,00 €</b>



## Einlocharmatur mit Zweigriffmischer Brausekopf, Schlauchfeder und Halterung schwarz

- › benötigt keine Wandbefestigung, 360° Schwenkauslauf
- › DVGW-zertifizierte, platinvernetzte Silikon-Schläuche, Ummantelung Edelstahl
- › Höchstdruck (nicht konstant): 1 MPa (10 bar)
- › empfohlener Betriebsdruck: zwischen 0,1 und 0,6 MPa (1-6 bar)
- › Höchsttemperatur: 90°C, empfohlene Höchsttemperatur: 60°C
- › Tischbohrung: ø 30 mm, Anschlüsse: G 3/8 Innengewinde
- › integrierter Rückflussverhinderer

H/mm:	Artikel-Nr.:	Preis:
600	<b>70822021</b>	<b>228,00 €</b>
800	<b>70822024</b>	<b>245,00 €</b>





## Spültisch, mit Ablageboden und 10 cm Aufkantung

- › 2 Becken 500 x 400 x 250 mm, schallgedämmt
- › verstärkter Ablageboden, höhenverstellbar
- › Arbeitsplatte 40 mm, 8/10 mm stark, Aufkantung 100 x 13 mm, mit 10 mm Radius
- › mit Überlaufrohr und Ablauf, ohne Siphon, ohne Lochbohrung für Mischbatterien
- › höhenverstellbare Plastikfüße +/- 30 mm, Ausführung in Edelstahl Scotch Brite

### 600 mm Tiefe

Lieferzeit ca. 14 Tage

B x T x H/mm:	Becken:	Artikel-Nr.:	Preis:
1600 x 600 x 850	links	<b>70941009</b>	<b>674,00 €</b>
1800 x 600 x 850	links	<b>70941010</b>	<b>753,00 €</b>
2000 x 600 x 850	links	<b>70941011</b>	<b>780,00 €</b>
1600 x 600 x 850	rechts	<b>70941015</b>	<b>674,00 €</b>
1800 x 600 x 850	rechts	<b>70941016</b>	<b>753,00 €</b>
2000 x 600 x 850	rechts	<b>70941017</b>	<b>780,00 €</b>

### 700 mm Tiefe

B x T x H/mm:	Becken:	Artikel-Nr.:	Preis:
1600 x 700 x 850	links	<b>70941012</b>	<b>699,00 €</b>
1800 x 700 x 850	links	<b>70941013</b>	<b>739,00 €</b>
2000 x 700 x 850	links	<b>70941014</b>	<b>774,00 €</b>
1600 x 700 x 850	rechts	<b>70941018</b>	<b>699,00 €</b>
1800 x 700 x 850	rechts	<b>70941019</b>	<b>739,00 €</b>
2000 x 700 x 850	rechts	<b>70941020</b>	<b>774,00 €</b>



## Spültisch, mit Ablageboden und 10 cm Aufkantung

- › 1 Becken 50 x 40 x 25 cm, schallgedämmt, verstärkter Ablageboden, höhenverstellbar
- › Arbeitsplatte 40 mm, 8/10 mm stark, Aufkantung 100 x 13 mm mit 10 mm Radius
- › mit Überlaufrohr und Ablauf, ohne Siphon, ohne Lochbohrung für Mischbatterien
- › höhenverstellbare Plastikfüße +/- 30 mm, Ausführung in Edelstahl Scotch Brite

### 600 mm Tiefe

Lieferzeit ca. 14 Tage

B x T x H/mm:	Becken:	Artikel-Nr.:	Preis:
1200 x 600 x 850	links	<b>70941001</b>	<b>436,00 €</b>
1400 x 600 x 850	links	<b>70941002</b>	<b>458,00 €</b>
1200 x 600 x 850	rechts	<b>70941005</b>	<b>436,00 €</b>
1400 x 600 x 850	rechts	<b>70941006</b>	<b>458,00 €</b>

### 700 mm Tiefe

B x T x H/mm:	Becken:	Artikel-Nr.:	Preis:
1200 x 700 x 850	links	<b>70941003</b>	<b>458,00 €</b>
1400 x 700 x 850	links	<b>70941004</b>	<b>475,00 €</b>
1200 x 700 x 850	rechts	<b>70941007</b>	<b>458,00 €</b>
1400 x 700 x 850	rechts	<b>70941008</b>	<b>475,00 €</b>

## Spültisch, mit Ablageboden und 10 cm Aufkantung

- › verstärkter Ablageboden, höhenverstellbar, Arbeitsplatte 40 mm, 8/10 mm stark
- › Aufkantung 100 x 13 mm, mit 10 mm Radius, - ohne Lochbohrung für Mischbatterie
- › mit Überlaufrohr und Ablauf, ohne Siphon, höhenverstellbare Plastikfüße +/- 30 mm
- › Ausführung in Edelstahl Scotch Brite

### 600 mm Tiefe

Lieferzeit ca. 14 Tage

B x T x H/mm:	Artikel-Nr.:	Preis:
700 x 600 x 850	<b>70941021</b>	<b>357,00 €</b>

### 700 mm Tiefe

B x T x H/mm:	Artikel-Nr.:	Preis:
700 x 700 x 850	<b>70941022</b>	<b>377,00 €</b>



## Spülcenter, für Spülmaschinen, mit 10 cm Aufkantung

- › verstärkter Ablageboden, höhenverstellbar, Arbeitsplatte 40 mm, 8/10 mm stark
- › Aufkantung 100 x 13 mm, mit 10 mm Radius
- › mit Überlaufrohr und Ablauf, ohne Siphon- Ausführung in Edelstahl Scotch Brite
- › ohne Lochbohrung für Mischbatterien, höhenverstellbare Plastikfüße +/- 30 mm

### 600 mm Tiefe

Lieferzeit ca. 14 Tage

B x H/mm:	Becken:	Artikel-Nr.:	Preis:
1200 x 600 x 850	1 x links	<b>70943001</b>	<b>396,00 €</b>
1400 x 600 x 850	1 x links	<b>70943002</b>	<b>428,00 €</b>
1500 x 600 x 850	1 x links	<b>70943003</b>	<b>458,00 €</b>
1200 x 600 x 850	1 x rechts	<b>70943004</b>	<b>396,00 €</b>
1400 x 600 x 850	1 x rechts	<b>70943005</b>	<b>428,00 €</b>
1500 x 600 x 850	1 x rechts	<b>70943006</b>	<b>458,00 €</b>

### 700 mm Tiefe

B x T x H/mm:	Becken:	Artikel-Nr.:	Preis:
1200 x 700 x 850	1 x links	<b>70943009</b>	<b>433,00 €</b>
1400 x 700 x 850	1 x links	<b>70943010</b>	<b>442,00 €</b>
1600 x 700 x 850	2 x links	<b>70943007</b>	<b>559,00 €</b>
1200 x 700 x 850	1 x rechts	<b>70943011</b>	<b>433,00 €</b>
1400 x 700 x 850	1 x rechts	<b>70943012</b>	<b>442,00 €</b>
1600 x 600 x 850	2 x rechts	<b>70943008</b>	<b>559,00 €</b>





## Arbeitstisch, fertig montiert ohne Aufkantung

- › Arbeitsplatte 40 mm in 8/10 Stärke
- › wasserabstoßende und schallgedämmte Unterplatte
- › verstärkter Ablageboden, verschraubt
- › Untergestell Rücksprung 40 mm auf allen Seiten
- › Untergestell aus Vierkantrrohr 40 x 40 mm
- › höhenverstellbare Plastikfüße +/- 30 mm
- › Ausführung in Edelstahl Scotch Brite

### 600 mm Tiefe

Lieferzeit ca. 14 Tage

B x H/mm:	Artikel-Nr.:	Preis:
1000 x 600 x 850	<b>70911025</b>	<b>231,00 €</b>
1200 x 600 x 850	<b>70911026</b>	<b>245,00 €</b>
1400 x 600 x 850	<b>70911027</b>	<b>273,00 €</b>
1600 x 600 x 850	<b>70911028</b>	<b>299,00 €</b>
1800 x 600 x 850	<b>70911029</b>	<b>319,00 €</b>
2000 x 600 x 850	<b>70911030</b>	<b>348,00 €</b>

### 700 mm Tiefe

B x H/mm:	Artikel-Nr.:	Preis:
1000 x 700 x 850	<b>70911031</b>	<b>275,00 €</b>
1200 x 700 x 850	<b>70911032</b>	<b>310,00 €</b>
1400 x 700 x 850	<b>70911033</b>	<b>343,00 €</b>
1600 x 700 x 850	<b>70911034</b>	<b>376,00 €</b>
1800 x 700 x 850	<b>70911035</b>	<b>411,00 €</b>
2000 x 700 x 850	<b>70911036</b>	<b>445,00 €</b>



## Arbeitstisch, fertig montiert mit 10 cm Aufkantung

- › Arbeitsplatte 40 mm in 8/10 Stärke
- › wasserabstoßende und schallgedämmte Unterplatte
- › verstärkter Ablageboden, verschraubt
- › Untergestell Rücksprung 40 mm auf allen Seiten
- › Untergestell aus Vierkantrrohr 40 x 40 mm
- › höhenverstellbare Plastikfüße +/- 30 mm
- › Ausführung in Edelstahl Scotch Brite

### 600 mm Tiefe

Lieferzeit ca. 14 Tage

B x H/mm:	Artikel-Nr.:	Preis:
1000 x 600 x 850	<b>70911037</b>	<b>243,00 €</b>
1200 x 600 x 850	<b>70911038</b>	<b>266,00 €</b>
1400 x 600 x 850	<b>70911039</b>	<b>292,00 €</b>
1600 x 600 x 850	<b>70911040</b>	<b>322,00 €</b>
1800 x 600 x 850	<b>70911041</b>	<b>347,00 €</b>
2000 x 600 x 850	<b>70911042</b>	<b>375,00 €</b>

### 700 mm Tiefe

B x H/mm:	Artikel-Nr.:	Preis:
1000 x 700 x 850	<b>70911043</b>	<b>249,00 €</b>
1200 x 700 x 850	<b>70911044</b>	<b>269,00 €</b>
1400 x 700 x 850	<b>70911045</b>	<b>296,00 €</b>
1600 x 700 x 850	<b>70911046</b>	<b>324,00 €</b>
1800 x 700 x 850	<b>70911047</b>	<b>352,00 €</b>
2000 x 700 x 850	<b>70911048</b>	<b>378,00 €</b>

## Rollen-Kit

B x T x H/mm:	Artikel-Nr.:	Preis:
800 x 600 x 850	<b>70910001</b>	<b>168,00 €</b>





## Arbeitstisch, zur Selbstmontage ohne Aufkantung

- › Arbeitsplatte 40 mm in 8/10 Stärke
- › wasserabstoßende und schallgedämmte Unterplatte
- › verstärkter Ablageboden, verschraubt
- › Untergestell Rücksprung 40 mm auf allen Seiten
- › Untergestell aus Vierkantrohr 40 x 40 mm
- › höhenverstellbare Plastikfüße +/- 30 mm
- › Ausführung in Edelstahl Scotch Brite

### 600 mm Tiefe

Lieferzeit ca. 14 Tage

B x T x H/mm:	Artikel-Nr.:	Preis:
1000 x 600 x 850	<b>70911001</b>	<b>231,00 €</b>
1200 x 600 x 850	<b>70911002</b>	<b>245,00 €</b>
1400 x 600 x 850	<b>70911003</b>	<b>273,00 €</b>
1600 x 600 x 850	<b>70911004</b>	<b>299,00 €</b>
1800 x 600 x 850	<b>70911005</b>	<b>319,00 €</b>
2000 x 600 x 850	<b>70911006</b>	<b>348,00 €</b>

### 700 mm Tiefe

B x T x H/mm:	Artikel-Nr.:	Preis:
1000 x 700 x 850	<b>70911007</b>	<b>275,00 €</b>
1200 x 700 x 850	<b>70911008</b>	<b>310,00 €</b>
1400 x 700 x 850	<b>70911009</b>	<b>343,00 €</b>
1600 x 700 x 850	<b>70911010</b>	<b>376,00 €</b>
1800 x 700 x 850	<b>70911011</b>	<b>411,00 €</b>
2000 x 700 x 850	<b>70911012</b>	<b>445,00 €</b>



## Arbeitstisch, zur Selbstmontage mit 10 cm Aufkantung

- › Arbeitsplatte 40 mm in 8/10 Stärke
- › wasserabstoßende und schallgedämmte Unterplatte
- › verstärkter Ablageboden, verschraubt
- › Untergestell Rücksprung 40 mm auf allen Seiten
- › Untergestell aus Vierkantrohr 40 x 40 mm
- › höhenverstellbare Plastikfüße +/- 30 mm
- › Ausführung in Edelstahl Scotch Brite

### 600 mm Tiefe

Lieferzeit ca. 14 Tage

B x T x H/mm:	Artikel-Nr.:	Preis:
1000 x 600 x 850	<b>70911013</b>	<b>243,00 €</b>
1200 x 600 x 850	<b>70911014</b>	<b>266,00 €</b>
1400 x 600 x 850	<b>70911015</b>	<b>292,00 €</b>
1600 x 600 x 850	<b>70911016</b>	<b>322,00 €</b>
1800 x 600 x 850	<b>70911017</b>	<b>347,00 €</b>
2000 x 600 x 850	<b>70911018</b>	<b>375,00 €</b>

### 700 mm Tiefe

B x T x H/mm:	Artikel-Nr.:	Preis:
1000 x 700 x 850	<b>70911019</b>	<b>249,00 €</b>
1200 x 700 x 850	<b>70911020</b>	<b>269,00 €</b>
1400 x 700 x 850	<b>70911021</b>	<b>296,00 €</b>
1600 x 700 x 850	<b>70911022</b>	<b>324,00 €</b>
1800 x 700 x 850	<b>70911023</b>	<b>352,00 €</b>
2000 x 700 x 850	<b>70911024</b>	<b>378,00 €</b>



## Arbeitschrank, mit Schiebetüren ohne Aufkantung

- › Schiebetüren doppelwandig, schallgedämmt
- › verstärkter Ablageboden, höhenverstellbar
- › Arbeitsplatte 40 mm, 8/10 mm stark
- › wasserabstoßende 18 mm Unterplatte
- › höhenverstellbare Plastikfüße +/- 30 mm
- › Ausführung in Edelstahl Scotch Brite

### 600 mm Tiefe

Lieferzeit ca. 14 Tage

B x T x H/mm:	Artikel-Nr.:	Preis:
1200 x 600 x 850	<b>70912001</b>	<b>533,00 €</b>
1400 x 600 x 850	<b>70912002</b>	<b>597,00 €</b>
1600 x 600 x 850	<b>70912003</b>	<b>683,00 €</b>
1800 x 600 x 850	<b>70912004</b>	<b>729,00 €</b>
2000 x 600 x 850	<b>70912005</b>	<b>792,00 €</b>

### 700 mm Tiefe

B x T x H/mm:	Artikel-Nr.:	Preis:
1200 x 700 x 850	<b>70912006</b>	<b>561,00 €</b>
1400 x 700 x 850	<b>70912007</b>	<b>627,00 €</b>
1600 x 700 x 850	<b>70912008</b>	<b>699,00 €</b>
1800 x 700 x 850	<b>70912009</b>	<b>762,00 €</b>
2000 x 700 x 850	<b>70912010</b>	<b>825,00 €</b>



## Arbeitschrank, mit Schiebetüren mit 10 cm Aufkantung

- › Schiebetüren doppelwandig, schallgedämmt
- › verstärkter Ablageboden, höhenverstellbar
- › Arbeitsplatte 40 mm, 8/10 mm stark
- › Aufkantung 100 x 13 mm mit 10 mm Radius
- › wasserabstoßende 18 mm Unterplatte
- › höhenverstellbare Plastikfüße +/- 30 mm
- › Ausführung in Edelstahl Scotch Brite

### 600 mm Tiefe

Lieferzeit ca. 14 Tage

B x T x H/mm:	Artikel-Nr.:	Preis:
1200 x 600 x 850	<b>70912011</b>	<b>568,00 €</b>
1400 x 600 x 850	<b>70912012</b>	<b>616,00 €</b>
1600 x 600 x 850	<b>70912013</b>	<b>699,00 €</b>
1800 x 600 x 850	<b>70912014</b>	<b>759,00 €</b>
2000 x 600 x 850	<b>70912015</b>	<b>825,00 €</b>

### 700 mm Tiefe

B x T x H/mm:	Artikel-Nr.:	Preis:
1200 x 700 x 850	<b>70912016</b>	<b>586,00 €</b>
1400 x 700 x 850	<b>70912017</b>	<b>649,00 €</b>
1600 x 700 x 850	<b>70912018</b>	<b>750,00 €</b>
1800 x 700 x 850	<b>70912019</b>	<b>799,00 €</b>
2000 x 700 x 850	<b>70912020</b>	<b>859,00 €</b>



## Arbeitsschrank, mit Schiebetüren und Schubladen, ohne Aufkantung

- › Schubladen GN 1/1, H=100 mm
- › Schiebetüren doppelwandig, schallgedämmt
- › verstärkter Ablageboden, höhenverstellbar
- › Arbeitsplatte 40 mm, 8/10 mm stark
- › wasserabstoßende 18 mm Unterplatte
- › höhenverstellbare Plastikfüße +/- 30 mm
- › Ausführung in Edelstahl Scotch Brite

**600 mm Tiefe, Schubladen rechts**      Lieferzeit ca. 14 Tage

B x T x H/mm:	Artikel-Nr.:	Preis:
1600 x 600 x 850	<b>70912021</b>	<b>959,00 €</b>
1800 x 600 x 850	<b>70912022</b>	<b>999,00 €</b>
2000 x 600 x 850	<b>70912023</b>	<b>1.042,00 €</b>

**600 mm Tiefe, Schubladen links**      Lieferzeit ca. 14 Tage

B x T x H/mm:	Artikel-Nr.:	Preis:
1600 x 600 x 850	<b>70912024</b>	<b>959,00 €</b>
1800 x 600 x 850	<b>70912025</b>	<b>999,00 €</b>
2000 x 600 x 850	<b>70912026</b>	<b>1.042,00 €</b>

**700 mm Tiefe, Schubladen rechts**

B x T x H/mm:	Artikel-Nr.:	Preis:
1600 x 700 x 850	<b>70912027</b>	<b>970,00 €</b>
1800 x 700 x 850	<b>70912028</b>	<b>999,00 €</b>
2000 x 700 x 850	<b>70912029</b>	<b>1.070,00 €</b>

**700 mm Tiefe, Schubladen links**

B x T x H/mm:	Artikel-Nr.:	Preis:
1600 x 700 x 850	<b>70912030</b>	<b>970,00 €</b>
1800 x 700 x 850	<b>70912031</b>	<b>999,00 €</b>
2000 x 700 x 850	<b>70912032</b>	<b>1.070,00 €</b>



## Arbeitsschrank, mit Schiebetüren und Schubladen, mit 10 cm Aufkantung

- › Schubladen GN 1/1, H=100 mm
- › Schiebetüren doppelwandig, schallgedämmt
- › verstärkter Ablageboden, höhenverstellbar
- › Arbeitsplatte 40 mm, 8/10 mm stark
- › Aufkantung 100 x 13 mm, mit 10 mm Radius
- › wasserabstoßende 18 mm Unterplatte
- › höhenverstellbare Plastikfüße +/- 30 mm
- › Ausführung in Edelstahl Scotch Brite

**600 mm Tiefe, Schubladen rechts**      Lieferzeit ca. 14 Tage

B x T x H/mm:	Artikel-Nr.:	Preis:
1600 x 600 x 850	<b>70912033</b>	<b>982,00 €</b>
1800 x 600 x 850	<b>70912034</b>	<b>999,00 €</b>
2000 x 600 x 850	<b>70912035</b>	<b>1.077,00 €</b>

**600 mm Tiefe, Schubladen links**      Lieferzeit ca. 14 Tage

B x T x H/mm:	Artikel-Nr.:	Preis:
1600 x 600 x 850	<b>70912036</b>	<b>982,00 €</b>
1800 x 600 x 850	<b>70912037</b>	<b>999,00 €</b>
2000 x 600 x 850	<b>70912038</b>	<b>1.077,00 €</b>

**700 mm Tiefe, Schubladen rechts**

B x T x H/mm:	Artikel-Nr.:	Preis:
1600 x 700 x 850	<b>70912039</b>	<b>999,00 €</b>
1800 x 700 x 850	<b>70912040</b>	<b>1.061,00 €</b>
2000 x 700 x 850	<b>70912041</b>	<b>1.099,00 €</b>

**700 mm Tiefe, Schubladen links**

B x T x H/mm:	Artikel-Nr.:	Preis:
1600 x 700 x 850	<b>70912042</b>	<b>999,00 €</b>
1800 x 700 x 850	<b>70912043</b>	<b>1.061,00 €</b>
2000 x 700 x 850	<b>70912044</b>	<b>1.099,00 €</b>



## Wärmeschrank, mit Schiebetüren ohne Aufkantung

- › mit Umluftbeheizung, Temperatur bis zu 80°C
- › Arbeitsplatte 40 mm in 8/10 Stärke
- › wasserabstoßende und schallgedämmte Unterplatte
- › mit höhenverstellbarem Ablageboden
- › Unterbau seitlich bündig mit Arbeitsplatte
- › schallgedämmte, doppelwandige Schiebetüren
- › höhenverstellbare Plastikfüße +/- 30 mm
- › Ausführung in Edelstahl Scotch Brite

### 600 mm Tiefe

Lieferzeit ca. 14 Tage

B x T x H/mm:	Artikel-Nr.:	Preis:
1200 x 600 x 850	<b>70914001</b>	<b>771,00 €</b>
1400 x 600 x 850	<b>70914002</b>	<b>820,00 €</b>
1600 x 600 x 850	<b>70914003</b>	<b>880,00 €</b>
1800 x 600 x 850	<b>70914004</b>	<b>924,00 €</b>
2000 x 600 x 850	<b>70914005</b>	<b>970,00 €</b>

### 700 mm Tiefe

B x T x H/mm:	Artikel-Nr.:	Preis:
1200 x 700 x 850	<b>70914006</b>	<b>788,00 €</b>
1400 x 700 x 850	<b>70914007</b>	<b>847,00 €</b>
1600 x 700 x 850	<b>70914008</b>	<b>899,00 €</b>
1800 x 700 x 850	<b>70914009</b>	<b>949,00 €</b>
2000 x 700 x 850	<b>70914010</b>	<b>994,00 €</b>



## Wärmeschrank, mit Schiebetüren mit 10 cm Aufkantung

- › mit Umluftbeheizung, Temperatur bis zu 80°C
- › Arbeitsplatte 40 mm in 8/10 Stärke
- › wasserabstoßende und schallgedämmte Unterplatte
- › Aufkantung 100 x 13 mm mit 10 mm Radius
- › mit höhenverstellbarem Ablageboden
- › Unterbau seitlich bündig mit Arbeitsplatte
- › schallgedämmte, doppelwandige Schiebetüren
- › höhenverstellbare Plastikfüße +/- 30 mm
- › Ausführung in Edelstahl Scotch Brite

### 600 mm Tiefe

Lieferzeit ca. 14 Tage

B x T x H/mm:	Artikel-Nr.:	Preis:
1200 x 600 x 850	<b>70914011</b>	<b>792,00 €</b>
1400 x 600 x 850	<b>70914012</b>	<b>847,00 €</b>
1600 x 600 x 850	<b>70914013</b>	<b>899,00 €</b>
1800 x 600 x 850	<b>70914014</b>	<b>956,00 €</b>
2000 x 600 x 850	<b>70914015</b>	<b>999,00 €</b>

### 700 mm Tiefe

B x T x H/mm:	Artikel-Nr.:	Preis:
1200 x 700 x 850	<b>70914016</b>	<b>799,00 €</b>
1400 x 700 x 850	<b>70914017</b>	<b>859,00 €</b>
1600 x 700 x 850	<b>70914018</b>	<b>924,00 €</b>
1800 x 700 x 850	<b>70914019</b>	<b>973,00 €</b>
2000 x 700 x 850	<b>70914020</b>	<b>999,00 €</b>



## Durchreicheschrank, mit Schiebetüren

- › Schiebetüren doppelwandig, schallgedämmt
- › verstärkter Ablageboden, höhenverstellbar
- › Arbeitsplatte 40 mm, 8/10 mm stark
- › wasserabstoßende 18 mm Unterplatte
- › höhenverstellbare Plastikfüße +/- 30 mm
- › Ausführung in Edelstahl Scotch Brite

### 600 mm Tiefe

Lieferzeit ca. 14 Tage

B x T x H/mm:	Artikel-Nr.:	Preis:
1200 x 600 x 850	<b>70913001</b>	<b>627,00 €</b>
1400 x 600 x 850	<b>70913002</b>	<b>699,00 €</b>
1600 x 600 x 850	<b>70913003</b>	<b>771,00 €</b>
1800 x 600 x 850	<b>70913004</b>	<b>799,00 €</b>
2000 x 600 x 850	<b>70913005</b>	<b>868,00 €</b>

### 700 mm Tiefe

B x T x H/mm:	Artikel-Nr.:	Preis:
1200 x 700 x 850	<b>70913006</b>	<b>644,00 €</b>
1400 x 700 x 850	<b>70913007</b>	<b>699,00 €</b>
1600 x 700 x 850	<b>70913008</b>	<b>799,00 €</b>
1800 x 700 x 850	<b>70913009</b>	<b>847,00 €</b>
2000 x 700 x 850	<b>70913010</b>	<b>913,00 €</b>



## Durchreicheschrank, mit Schiebetüren beheizt

- › mit Umluftbeheizung, Temperatur bis zu 80°C
- › Arbeitsplatte 40 mm in 8/10 Stärke
- › wasserabstoßende und schallgedämmte Unterplatte
- › Aufkantung 100 x 13 mm mit 10 mm Radius
- › mit höhenverstellbarem Ablageboden
- › Unterbau seitlich bündig mit Arbeitsplatte
- › schallgedämmte, doppelwandige Schiebetüren
- › höhenverstellbare Plastikfüße +/- 30 mm
- › Ausführung in Edelstahl Scotch Brite

### 600 mm Tiefe

Lieferzeit ca. 14 Tage

B x T x H/mm:	Artikel-Nr.:	Preis:
1200 x 600 x 850	<b>70913011</b>	<b>838,00 €</b>
1400 x 600 x 850	<b>70913012</b>	<b>899,00 €</b>
1600 x 600 x 850	<b>70913013</b>	<b>957,00 €</b>
1800 x 600 x 850	<b>70913014</b>	<b>999,00 €</b>
2000 x 600 x 850	<b>70913015</b>	<b>1.056,00 €</b>

### 700 mm Tiefe

B x T x H/mm:	Artikel-Nr.:	Preis:
1200 x 700 x 850	<b>70913016</b>	<b>859,00 €</b>
1400 x 700 x 850	<b>70913017</b>	<b>919,00 €</b>
1600 x 700 x 850	<b>70913018</b>	<b>977,00 €</b>
1800 x 700 x 850	<b>70913019</b>	<b>999,00 €</b>
2000 x 700 x 850	<b>70913020</b>	<b>1.079,00 €</b>



## Wandhängeschrank, offen

- › Korpus vollständig punktgeschweisst
- › höhenverstellbarer Einlegeboden mit Handschutzfalz
- › unterer Boden verstärkt
- › mit Befestigungsbügeln für die Wand
- › Ausführung in Edelstahl Scotch Brite

B x T x H/mm:	Artikel-Nr.:	Preis:
1000 x 400 x 650	<b>70921001</b>	<b>199,00 €</b>
1200 x 400 x 650	<b>70921002</b>	<b>252,00 €</b>
1400 x 400 x 650	<b>70921003</b>	<b>264,00 €</b>
1600 x 400 x 650	<b>70921004</b>	<b>289,00 €</b>
1800 x 400 x 650	<b>70921005</b>	<b>297,00 €</b>
2000 x 400 x 650	<b>70921006</b>	<b>312,00 €</b>



## Wandhängeschrank, mit Schiebetüren

- › Türen schallgedämmt, doppelwandig
- › Korpus vollständig punktgeschweisst
- › höhenverstellbarer Einlegeboden mit Handschutzfalz
- › unterer Boden verstärkt
- › mit Befestigungsbügeln für die Wand
- › Ausführung in Edelstahl Scotch Brite

B x T x H/mm:	Artikel-Nr.:	Preis:
1000 x 400 x 650	<b>70921007</b>	<b>266,00 €</b>
1200 x 400 x 650	<b>70921008</b>	<b>297,00 €</b>
1400 x 400 x 650	<b>70921009</b>	<b>327,00 €</b>
1600 x 400 x 650	<b>70921010</b>	<b>356,00 €</b>
1800 x 400 x 650	<b>70921011</b>	<b>384,00 €</b>
2000 x 400 x 650	<b>70921012</b>	<b>405,00 €</b>

## Schubladenschrank

- › Arbeitsplatte 40mm in 8/10 Stärke
- › wasserabstoßende und schallgedämmte Unterplatte
- › Auszüge auf Teleskopschienen
- › Unterbau seitlich bündig mit Arbeitsplatte
- › mit Rücksprung 20 mm vorne und hinten
- › höhenverstellbare Plastikfüße +/- 30 mm
- › Ausführung in Edelstahl Scotch Brite

### 600 mm Tiefe

Lieferzeit ca. 14 Tage

B x T x H/mm:	Aufkantung:	Artikel-Nr.:	Preis:
480 x 600 x 850	ohne	<b>70915001</b>	<b>464,00 €</b>
480 x 600 x 850	mit	<b>70915003</b>	<b>495,00 €</b>

### 700 mm Tiefe

B x T x H/mm:	Aufkantung:	Artikel-Nr.:	Preis:
480 x 700 x 850	ohne	<b>70915002</b>	<b>484,00 €</b>
480 x 700 x 850	mit	<b>70915004</b>	<b>510,00 €</b>



## Schubladenblock zum Unterbau für Arbeitstische

- › Schubladen in Edelstahl
- › passend für GN 1/1
- › einfache Teleskopschienen
- › max. Belastbarkeit 60 kg

B x T x H/mm	Artikel-Nr.:	Preis:
400 x 560 x 580	<b>70910002</b>	<b>361,00 €</b>
400 x 660 x 580	<b>70910003</b>	<b>375,00 €</b>



## Schublade zum Unterbau für Arbeitstische

- › Schubladen in Edelstahl
- › passend für GN 1/1
- › einfache Teleskopschienen
- › max. Belastbarkeit 60 kg

B x T x H/mm:	Artikel-Nr.:	Preis:
400 x 560 x 190	<b>70910004</b>	<b>128,00 €</b>
400 x 660 x 190	<b>70910005</b>	<b>137,00 €</b>



**A**

Abfallbehälter	311, 304-306, 308-310, 312, 314-315
Abfallsammler	90
Ablaufische	65
Abluftboxen	214
Ablufthauben	215
Abtropfvorrichtungen für Fritteusen	188
Arbeitschränke	328-331, 410-411
Arbeitstische	321-327, 408-409, 415
Armaturen	400-405
Ascher	313-314, 316-317
Aufsatzborde	336
Aufschnittmaschinen	16, 17, 226, 227, 228
Ausgussbecken	84

**B**

Backbleche	231
Bain-Maries	125, 138, 155, 343, 107, 119, 181, 193, 354
Bankettwagen	99
Bleche	113
Bratplatten	122, 142, 181
Büfett-Elemente	50-61, 258, 266-267, 269-272
Büfett-Inseln	398-399

**C**

Ceran-Herde	114, 125, 135
Ceran-Kochflächen	114
Crêpe-Geräte	199, 355
Currywurstschneider	192
Cutter	229

**D**

Desinfektionsseifen	301
Dönermesser	207
Dosierspender	191
Durchreicheschränke	334-335, 413

**E**

Einfahrkühl-/Wärmeschränke	44-47
Eiswürfelbereiter	278-281, 385
Eiszerkleinerer	277
Elektro-Bain-Maries	119
Elektro-Fritteusen	118, 128, 138, 150
Elektro-Glühplattenherde	144
Elektro-Grillplatten	117, 127, 137, 146-147
Elektro-Herde	106, 113
Elektro-Kocher	181
Elektro-Kochflächen	106, 113, 124, 135, 145

**F**

Falthandtuch-Spender	85, 300
Filterkaffeemaschinen	283
Flaschen-Kühlschränke	385-387, 389
Fleischwölfe	222-223, 348
Flüssigseifen	301
Folienbeutel, Folienrollen	218
Frischhalteboxen	235
Frittenwannen	110, 118, 128, 194
Fritteusen	110, 128, 188-189, 352-353
Frittierkörbe	118, 129, 151

**G**

Gas-Fritteusen	118, 129, 151
Gas-Glühplattenherde	144
Gas-Grillplatten	116, 126, 136, 148-149
Gas-Grills	200-201
Gas-Herde	106, 112, 122-123, 142-143
Gas-Kochflächen	107, 112, 134
Gas-Lavasteingrills	115
Gebäck-Fritteusen	188
Gemüseschneider	224-225, 349
Geschirrschränke	339
Geschirrspüler	63-64, 285-286
Geschirrwashbrausen	400-405, 76-79
Getränkemixer	277
Gläserpüler	62, 284
GN-Behälter	18-19, 174-175, 231-238
Grillplatten	108-109, 116, 136, 157, 202, 356-357, 367
Gyros-/Dönergrills	206-207

**H**

Hackblöcke	222
Handbrausen	83
Händetrockner	298
Handmixer	230, 349
Handwaschbecken	299
Heißluftöfen	164-167, 360
Hochtemperaturgrills	185
Hockerkocher	210, 354
Hot Dog-Geräte	192

**I**

Induktionsherde	144
Induktions-Kochflächen	114, 124, 178, 180, 350-351
Induktions-Woks	114, 177-180, 351
Isolierkannen	283

**K**

Kaffeemaschinen	282
Kaffeemühlen	282
Kartoffelschäler	229
Käseriben	222
Kippbratpfannen	131, 156
Kochflächen	179-180
Kochkessel	131, 154
Kombidämpfer	10-13, 160-163, 168-170
Konfiskatkühler	43
Kontaktgrills	204-205, 358
Korbrollen	71, 293
Korbtransportwagen	91, 95
Kosmetiktuch-Spender	303
Kühl-/Tiefkühlschränke	42, 377
Kühlaggregate für Kühlzellen	261, 264
Kühl-Aufsatzvitrinen	250, 367
Kühlschränke	37-38, 40-42, 252-253, 376, 378-379, 381-383
Kühltische	20-21, 24-25, 28-29, 32-33, 36-37, 254-255, 368, 370-375
Kühlvitrinen	390-391, 394, 397
Kühlzellen	260, 262-263

**L**

Lavasteingrills	110, 115, 130, 134, 155, 203
Lebensmittelboxen	239

**M**

Mehlwagen	244
Mikrowellen	6-9, 182-183, 359
Mini-Kühlzellen	265
Mini-Pizzaöfen	366
Mischbatterien	72-75, 80-82, 294
Montage-Pauschale	13, 288
Mop-Pressen	297
Müllsackwagen	305

**N**

Neutralelemente	111, 114, 120, 124, 133, 139, 158
Nudelkocher	107, 119, 132, 152, 190, 354
Nudelkörbe	119, 132, 153, 181
Nudelmaschinen	240-241



<b>O</b>		<b>T</b>		<b>W</b>	
Öfen	171-176	Tablettwagen	345	Waagen	216, 349
Ofenbürsten	249	Teig-Ausrollmaschinen	243	Waffeleisen	198, 355
<b>P</b>		Teigknetter	244-245	Wandbatterien	296
Papierrollen, Papiertücher	300	Teigschneider	250	Wandborde	182, 337
Pizzadetten	368	Tellerstapler	92-94, 217	Wandhängeschranke	338, 414
Pizzaöfen	243, 246-249, 364, 365, 367	Tellertransportwagen	88-89	Wandhauben	211-213, 215
Pizzatische	251, 369	Tellerwagen	88	Wand-Korbhalter	293
Planeten-Rührmixer	242, 362-363	Tellerwärmeschränke	195	Wandkühlregale	393, 398
<b>R</b>		Teppanyaki-Grills	209	Wärme-/Gargeräte	14-15
Radialventilatoren	214	Tiefkühlaggregate für Kühlzellen	261, 263-264	Wärmeboxen	100-101
Regale	242, 340-341, 339	Tiefkühlshränke	39-42, 253, 377, 380-381, 384	Wärmebrücken	194, 196
Regalwagen	87, 244, 345	Tiefkühltsische	22-23, 26-27, 30-31, 34-35, 256-257	Wärmemodule für Aufsatzborde	336
Reiskocher	210	Tischvitrinen	395	Wärmeschränke	332-333
Rollenspender	300	Toaster	184, 360	Wärmestrahler	197
Rollwagen	305	Toilettenbürsten-/Papierspender	302-303	Warmhalteplatten	196
<b>S</b>		Transportbehälter	102-103	Warmhaltestationen	194
Saladetten	374-375	Tücherspender	300	Warmhaltevitrinen	199, 393, 395
Salamander	184, 186-187, 361, 374-375	<b>U</b>		Warnschilder	297
Schlauchaufroller	83, 296	Unterbauten 600er Serie	111	Waschbrausen	295
Schockfroster	258-259	Unterbauten für Gas-Grills	200-201	Wasserfilter	163, 289
Schöpfkellen	250	Unterbauten für Lavasteingrills	203	Weinkühlschränke	273-276, 388
Schubladen	141, 159	Unterbauten für Spülmaschinen	285	Wisch-Rolleimer/-Wagen	297
Schubladenblöcke	415	Untergestelle für Nudelmaschinen	241	Wokherde/-pfannen	208, 210
Seifenspender	301	Unterschranke	120, 140, 159	Würstchenhitzer	192, 354
Seifenspender	85, 301	Unterschranke Zubehör	121, 141, 157, 159	<b>Z</b>	
Service-Counter	396	<b>V</b>		Zangen für Pizzableche	249
Servierwagen	86-87, 244	Vakuum-Verpackungsmaschinen	218-221, 348	Zitruspressen	277
Sockelblenden	141, 157	Vaporgrills	130	Zulaufische	65, 287
Sous-Vide Wasserbäder	190	Verbindungsschienen	121		
Spachteln	250				
Spatel	136				
Speisentransport	96-98				
Spritzschutz	117, 136, 287				
Spülcenter	318-319, 407				
Spülkörbe	67-71, 284, 290-292				
Spülkörbe Clips	291				
Spülmaschinenhauben	288				
Spülshränke	321				
Spültische	318-320, 406-407				
Standvitrine	48-49				
Sushivitrinen	392				



### 51 Geltungsbereich

- (1) Der vorliegende Katalog wird von der PENTAGAST eG erstellt. Dabei tritt diese nur als Vermittler auf. Der Vertrag kommt mit dem jeweiligen PENTAGAST-Händler (im nachfolgenden „Verkäufer“ genannt) zustande. Es wird ausdrücklich vorbehalten, dass der Katalogsteller, die PENTAGAST Marketing- und Dienstleistungsgesellschaft der Gastronomie- und Großküchenausstatt eG, Ruhrstrauch 4, 36100 Petersberg selbst Vertragspartner wird. In diesem Fall wird der Käufer vor Vertragsabschluss hierüber schriftlich (per E-Mail oder Fax) informiert. Hiervon ungeachtet liegen den abgeschlossenen Verträgen die nachfolgenden allgemeinen Geschäftsbedingungen zugrunde. Abweichende Regelungen vor oder bei Vertragsabschluss bedürfen zu ihrer Wirksamkeit der Schriftform.
- (2) Geltungsbereich für Angebote, Lieferungen und Dienstleistungen ist ausschließlich die Bundesrepublik Deutschland.
- (3) Es werden keine Produkte zum Kauf an Verbraucher im Sinne des § 13 BGB angeboten. Mit Abgabe des Angebotes erklärt der Käufer verbindlich, dass er sein verbindliches Angebot in Ausübung seiner gewerblichen oder selbstständigen beruflichen Tätigkeit abgibt.
- (4) Die Allgemeinen Geschäftsbedingungen in Ihrer jeweils aktuellen Fassung zum Zeitpunkt der Bestellung gelten auch für zukünftige Bestellungen, auch wenn sie nicht nochmals ausdrücklich vereinbart werden.

### 52 Vertragspreis und Versandkosten

- (1) Alle genannten Preise verstehen sich zuzüglich der zum Lieferzeitpunkt jeweils gültigen gesetzlichen Mehrwertsteuer (derzeit 19%) gegebenenfalls zzgl. Versandkosten und Nachnahmegebühren, wie im Bestellvorgang ersichtlich. Die im Katalog genannten Preise sind unverbindliche Preisempfehlungen. Es gelten die Preise vom Tage der Bestellung. Die Möglichkeit zum Skontoabzug besteht nicht.
- (2) Ab einem Warenwert (netto) in Höhe von 500,00 € erfolgt der Versand innerhalb der BRD (außer deutsche Inseln) frachtfrei (bei Lieferung auf Bergstationen frei Talstation). Bei einem Warenwert (netto) unter 500,00 € entsteht eine Frachtpauschale i.H.v. 9,90 € (bei Lieferung auf Bergstationen frei Talstation). Bei Lieferungen auf die deutsche Inseln entsteht bei einem Warenwert (netto) unter 750,00 € (netto) eine Frachtpauschale i.H.v. 70,00 € und bei einem Warenwert von mehr als 750,00 (netto) eine Frachtkostenpauschale i.H.v. 98,00 €. Frachtkosten für Versendungen außerhalb der BRD werden nach Aufwand abgerechnet. Die angegebenen Preise für Versand bzw. Anlieferung mit und ohne Dienstleistung beinhalten die Anlieferung mit einem geeigneten Transportmittel in geeigneter Verpackung an die Bordsteinkante der Lieferadresse.
- (3) Bei Zahlung per Nachnahme werden separate Nachnahmegebühren erhoben. Die Höhe der Gebühren ist unter der Rubrik „Versandkosten“ in unserem Hauptkatalog und auf der Internetplattform für Sie zusammengefasst.
- (4) Zahlungen per Kreditkarte sind zur Zeit noch nicht möglich, werden aber zu einem späteren Zeitpunkt eingerichtet werden.
- (5) Alle genannten Preise, auch für Verpackung und Versand, gelten nur innerhalb Deutschlands und nur zum Zeitpunkt der Bestellung. Mit Herausgabe dieses Katalogs werden alle vorherigen Preise und sonstige Angaben über Waren ungültig. Maßgeblich ist jeweils die zum Zeitpunkt der Bestellung gültige Fassung.

### 53 Vertragsabschluss

- (1) Die Darstellung des Sortiments in diesem Katalog stellt kein Angebot im Sinne des §§ 145 ff BGB, sondern eine Aufforderung zur Bestellung dar. Die Bestellung des Käufers erfolgt über eine E-Mail des Käufers oder telefonisch beim jeweiligen Verkäufer.
- (2) Alle Angebote gelten „solange der Vorrat reicht“, wenn nicht bei den Produkten etwas anderes vermerkt ist. Irrtümer vorbehalten.
- (3) Der Kaufvertrag kommt zustande, wenn der Verkäufer die Bestellung des Käufers durch eine Auftragsbestätigung per E-Mail unmittelbar nach dem Erhalt der Bestellung annimmt.

### 54 Lieferung

- (1) Die Lieferung erfolgt durch Sendung ab Lager an die vom Käufer mitgeteilte Lieferadresse.
- (2) Angaben über die Lieferfristen sind unverbindlich, soweit nicht ausnahmsweise der Liefertermin verbindlich und schriftlich zugesagt wurde. Jede Lieferung steht unter dem Vorbehalt, dass der Verkäufer selbst rechtzeitig und ordnungsgemäß beliefert wird.
- (3) Sollte ein vom Käufer bestelltes Produkt wider Erwarten trotz rechtzeitiger Disposition aus vom Verkäufer nicht zu vertretenden Gründen nicht verfügbar sein, ist der Verkäufer berechtigt, anstatt des bestellten Produkts ein in Qualität und Preis gleichwertiges Produkt dem Käufer anzubieten oder vom Vertrag zurückzutreten. Der Verkäufer wird den Käufer unverzüglich über die Nichtverfügbarkeit informieren und dem Käufer im Falle des Rücktritts etwa bereits geleistete Zahlungen unverzüglich erstatten.
- (4) Soweit der Verkäufer, aus Gründen, die er zu vertreten hat in Lieferverzug gerät oder eine Lieferung unmöglich wird, und dies nicht auf Vorsatz oder grober Fahrlässigkeit beruht wird die Haftung für Schäden ausgeschlossen. Weitergehende Ansprüche des Käufers sind hiervon unberührt.
- (5) Beruhen Verzögerungen der Lieferung auf Gründen, die der Verkäufer nicht zu vertreten hat (höhere Gewalt, Verschulden Dritter, u. a.) wird die Frist angemessen verlängert. Der Käufer wird hiervon unverzüglich unterrichtet. Dauern die Ursachen der Verzögerung länger als vier Wochen nach Vertragsschluss an, ist jede Partei berechtigt von dem Vertrag zurückzutreten.

### 55 Fälligkeit und Zahlung

- (1) Die Zahlung kann gegen Vorauskasse sowie bei Lieferung per Nachnahme erfolgen.
- (2) Der Verkäufer behält sich nach dem Ergebnis einer Bonitätsprüfung (vgl. § 7) den Ausschluss bestimmter Zahlungsarten, die Nichtannahme des Angebotes des Käufers oder den Rücktritt vom Vertrag vor, soweit der Kaufpreisanspruch des Verkäufers gefährdet ist.
- (3) Wurde Zahlung per Bankeinzug vereinbart, so hat der Käufer die für Rücklastschriften, die auf seinem Verschulden, insbesondere infolge mangelnder Kontendeckung beruhen, dem Verkäufer von den beteiligten Kreditinstituten berechneten Kosten sowie eine Bearbeitungspauschale von 5 € zu tragen, sofern der Verkäufer nicht einen höheren oder der Käufer einen geringeren Schaden nachweist.
- (4) Bei Nichtabholung von bestellter Ware ist der Verkäufer berechtigt, dem Käufer eine angemessene Frist zur Abholung zu setzen. Nach erfolglosem Verstreichen der Frist kann der Verkäufer vom Vertrag zurücktreten. Dasselbe gilt, wenn die bestellte Ware unter der vom Käufer angegebenen Anschrift nicht zugestellt werden kann.

### 56 Bonitätsprüfung, Schufa-Klausel

- (1) Der Käufer willigt ein, dass der Verkäufer seine Daten, die er dem Verkäufer im Rahmen der Kaufabwicklung und der Abwicklung des Kaufvertrages zur Verfügung stellt (Personendaten und Konto-, Kredit- oder Bankkarten-Angaben) an die SCHUFA Holding AG („SCHUFA“) zum Zwecke der Kreditprüfung übermittelt. Unabhängig davon übermittelt der Verkäufer der SCHUFA auch Daten aufgrund nichtvertragsgemäßen Verhaltens (z. B. Forderungsbetrag nach Kündigung, Rücktritt, Kredit- oder Bankkartenmissbrauch). Diese Meldungen dürfen nach dem Bundesdatenschutzgesetz nur erfolgen, soweit dies nach der Abwägung aller betroffenen Interessen zulässig ist.
- (2) Die SCHUFA speichert und übermittelt die Daten für Bonitätsanfragen an ihre Vertragspartner in der EU. Vertragspartner der SCHUFA sind vor allem Kreditinstitute sowie Kreditkarten- und Leasinggesellschaften. Daneben erteilt die SCHUFA auch Auskünfte an Handels-, Telekommunikations- und sonstige Unternehmen, die Leistungen und Lieferungen gegen Kredit gewähren. Zur Schuldnerermittlung gibt die SCHUFA Adressdaten bekannt. Bei der Erteilung von Auskünften kann die SCHUFA ihren Vertragspartnern ergänzend einen aus ihrem Datenbestand errechneten Wahrscheinlichkeitswert zur Beurteilung des Kreditrisikos mitteilen (Score-Verfahren). Die Daten werden nur dann zur Verfügung gestellt, wenn ein berechtigtes Interesse daran glaubhaft dargelegt wurde.
- (3) Auskunft über die zu der Person des Käufers gespeicherten Daten bei den genannten Unternehmen kann der Käufer unter der folgenden Anschrift erhalten; SCHUFA HOLDING AG, Wendenstraße 4, 20097 Hamburg. Weitere Informationen über das SCHUFA-Auskunfts- und Score-Verfahren enthält ein Merkblatt, das unter [www.schufa.de](http://www.schufa.de) eingesehen werden kann oder auf Wunsch dem Käufer vom Verkäufer zur Verfügung gestellt wird.

### 57 Haftung

- (1) Eine weitergehende Haftung als in diesen Bedingungen vorgesehen, insbesondere auf Schadensersatz, ist ohne Rücksicht auf die Rechtsnatur des geltend gemachten Anspruchs ausgeschlossen. Dies gilt insbesondere für Schadensersatzansprüche aus Verschulden bei Vertragsabschluss, positiver Vertragsverletzung oder wegen deliktischer Ansprüche gem. § 823 BGB und insbesondere für Mangelfolgeschäden, es sei denn, dem Verkäufer fällt eine vorsätzliche oder grob fahrlässige Verletzung wesentlicher Vertragspflichten (Kardinalpflichten) zur Last, oder es handelt sich um die Verletzung des Lebens, des Körpers oder der Gesundheit. Dies gilt nicht für Ansprüche nach dem Produkthaftungsgesetz.
- (2) Der Abschluss der Haftung gilt im gleichen Umfang für unsere Erfüllungs- und Verrichtungsgehilfen. In jedem Fall ist unsere Haftung auf den zum Zeitpunkt des Vertragsabschlusses voraussehbaren, vertragstypischen Schaden beschränkt.

## §8 Eigentumsvorbehalt

- (1) Die Ware bleibt bis zur endgültigen und vollständigen Bezahlung Eigentum des Verkäufers.
- (2) Eine Weiterveräußerung, Vermietung, Verpfändung, Sicherungsübereignung, Verarbeitung, sonstige Verfügung oder Umgestaltung ohne ausdrückliche Einwilligung des Verkäufers ist vor Eigentumsübertragung unzulässig.

## §9 Transportschäden; Untersuchungs- und Rügepflichten des Käufers

- (1) Werden Waren mit offensichtlichen Schäden an der Verpackung oder am Inhalt angeliefert, so hat der Käufer dies sofort beim Spediteur/Frachtdienst zu reklamieren und die Annahme zu verweigern. Darüber hinaus ist unverzüglich mit dem Verkäufer Kontakt aufzunehmen. Die von uns veröffentlichten Verhaltenshinweise bei Transportschäden sind zu beachten.
- (2) Andere Transportschäden sind unverzüglich nach Entdecken, spätestens 24 Stunden nach Erhalt der Ware beim Spediteur/Frachtdienst zu reklamieren und an den Verkäufer zu melden, § 438 HGB gilt entsprechend.

## §10 Gewährleistung

- (1) Ist die Ware nachgewiesen mangelhaft, kann der Besteller nach Wahl des Verkäufers die Beseitigung des Mangels oder die Lieferung einer mangelfreien Sache verlangen. Der Verkäufer übernimmt die zum Zweck der Mangelbeseitigung oder Ersatzlieferung anfallenden Aufwendungen (Transport-, Wege-, Arbeits- und Materialkosten), soweit sich diese nicht dadurch erhöhen, dass die Ware nach einem anderen als dem Erfüllungsort der Erstlieferung verbraucht wurde. Voraussetzung für Mangelbeseitigung oder Ersatzlieferung ist, dass dem Verkäufer die beanstandete Ware zur Überprüfung bereitgestellt wird. Steckerfertige, nicht an Wasser- und Abwasserleitungen anzuschließende Kleingeräte hat der Käufer auf seine Kosten an die PENTAGAST eG zurückzusenden oder zum Verkäufer zu bringen.
- (2) Ist der Verkäufer nicht zur Mangelbeseitigung oder Ersatzlieferung bereit oder trotz angemessener Fristsetzung nicht in der Lage oder schlägt sie in sonstiger Weise fehl, so ist der Käufer nach seiner Wahl berechtigt, vom Vertrag zurückzutreten oder den Kaufpreis nach Ermessen des Verkäufers zu mindern.
- (3) Weitergehende Ansprüche des Käufers aus Gewährleistung und Garantien sind ausgeschlossen. Der Verkäufer haftet deshalb nicht für Schäden, die nicht am Liefergegenstand selbst entstanden sind; insbesondere haftet er nicht für entgangenen Gewinn oder sonstige Vermögensschäden des Käufers, beispielsweise auf Vertragsstrafen, Betriebsausfall, Arbeitslöhne oder sonstige Mangelfolgeschäden.
- (4) Vorstehende Haftungsfreizeichnung gilt nicht soweit die Schadensursache auf Vorsatz oder grober Fahrlässigkeit beruht. Sie gilt ferner dann nicht, wenn dem Käufer Ansprüche wegen arglistigem Verschweigen eines Mangels oder der Übernahme einer Garantie für die Beschaffenheit der Sache zustehen, insoweit ist unsere Ersatzpflicht jedoch auf den vertragstypischen, vorhersehbaren Schaden begrenzt.
- (5) Die Gewährleistungsfrist beträgt ein Jahr, gerechnet ab Rechnungsstellung. Diese Frist ist eine Verjährungsfrist und gilt auch für Schadensersatzansprüche, soweit sie nicht auf unerlaubter Handlung beruhen. Für Gebrauchtgeräte sind Gewährleistungsansprüche ausgeschlossen. Der Verkäufer ist außerhalb der Gewährleistung nicht dazu verpflichtet Ersatzteile zu beschaffen.
- (6) Bei Reparaturen und Wartungsarbeiten stellen wir unseren Kundendienst nach Maßgabe der jeweils geltenden Berechnungssätze zur Verfügung.
- (7) Fremde oder Kundendienstmonteure des Verkäufers sind nicht berechtigt Garantiezusagen und andere verpflichtende Erklärungen abzugeben.
- (8) Soweit der Kauf für den Käufer und den Verkäufer ein Handelskauf ist, setzen Gewährleistungsrechte des Käufers voraus, dass dieser seinen Untersuchungs- und Rügepflichten nach § 377 HGB ordnungsgemäß nachgekommen ist.
- (9) Ein etwa erforderlicher Anschluss an die Versorgungsleitungen (Strom, Wasser, Dampf, Abwasser, Heißwasser, Gas etc.) ist vom Käufer auf seine Kosten zu veranlassen und darf nur von einem konzessionierten örtlichen Elektrofachmann bzw. Installateur vorgenommen werden. Es besteht keine Haftung für Schäden die durch eine Nichtbeachtung dieser Regelung entstehen.

## §11 Datenschutz

- (1) Aufgrund der durch den Stand der Technik begründeten Möglichkeit von Fehlern bei der Datenverarbeitung und beim Betrieb von Computersoftware und den immer wieder auftretenden Problemen des Internets selbst, kann der Verkäufer auch keinen unbedingt immer fehlerfreien Betrieb des Onlineportals [www.cookmax.de](http://www.cookmax.de) garantieren. Der Verkäufer haftet deshalb nicht für Schäden, die darauf beruhen, dass infolge technischer Mängel möglicherweise von Käufer abgegebene Kaufangebote nicht bei ihm eingehen oder dort nicht berücksichtigt werden. Ausgenommen ist ein etwaiger Vorsatz des Verkäufers.
- (2) Der Verkäufer gewährleistet, dass er die anlässlich von Bestellungen anfallenden Käuferdaten lediglich im Zusammenhang mit der Abwicklung der Bestellung erhebt, bearbeitet, speichert und nutzt sowie zu internen Marktforschungs- und zu eigenen oder PENTAGAST eG Marketingzwecken. Der Verkäufer wird Käuferdaten nur zur Bestellabwicklung an verbundene Unternehmen weitergeben. Darüber hinaus betreibt der Verkäufer zur Kreditprüfung einen Austausch von Daten mit anderen PENTAGAST-Mitgliedern, der PENTAGAST eG und soweit erforderlich mit Auskunftsdateien.
- (3) Der Käufer ist jederzeit berechtigt der Datennutzung für interne Zwecke des Verkäufers oder der PENTAGAST eG durch die Übersendung einer entsprechenden E-Mail an [info@pentagast.de](mailto:info@pentagast.de) zu widersprechen. Der Verkäufer und die PENTAGAST eG werden keine Käuferdaten über den vorgenannten Rahmen hinaus nutzen oder weitergeben.

## §12 Schlussbestimmungen

- (1) Der Käufer ist damit einverstanden, dass die von ihm angegebene E-Mail-Adresse vom Verkäufer an den Paketdienstleister übermittelt und von diesem im Rahmen der Paketzustellung genutzt werden darf. Diese Einwilligung kann vom Käufer jederzeit widerrufen werden. Im Falle des Widerrufs hat der Kunde keine Möglichkeit mehr, direkt Einfluss auf die Zustellung der im Versand befindlichen Pakete zu nehmen. Einen etwaigen Widerruf senden Sie bitte an folgende Adresse: [cookmax / PENTAGAST eG](mailto:cookmax@pentagast.de), Ruhrstrauch 4, 36100 Petersberg – E-Mail: [info@cookmax.de](mailto:info@cookmax.de)
- (2) Auf diesen Vertrag ist ausschließlich deutsches Recht unter ausdrücklichem Ausschluss des UN-Kaufrechtes anwendbar.
- (3) Erfüllungsort und Gerichtsstand ist der jeweilige Sitz des Verkäufers.

## Impressum

cookmax ist eine Marke der  
PENTAGAST eG  
Ruhrstrauch 4  
36100 Petersberg

Vorstand:  
Hildegard Flügel  
Winfried Menke

Aufsichtsratsvorsitzender:  
Harald Fuchs  
Amtsgericht Fulda GenR 138

Für Druckfehler wird keine Haftung übernommen. Alle Maßangaben und Anschlusswerte beruhen auf Angaben der Hersteller. Technische Änderungen durch den Hersteller sowie Preisänderungen bleiben vorbehalten. Die Lieferung erfolgt ab Werk. Es gelten die vorangehenden Allgemeinen Geschäftsbedingungen. Nachdruck, auch auszugsweise, sowie Vervielfältigung auf fotomechanischen oder anderen Wegen, Einspeisung in elektronische Datenspeicherungs- und verarbeitungssysteme, Übernahme der Katalogein- und unterteilung und Verwendung von Ausschnitten zu Werbezwecken sind verboten und werden wegen Verstoß gegen das Wettbewerbsrecht bzw. Verletzung des Urheberrechts strafrechtlich verfolgt. Alle im Katalog abgebildeten Fotos und Logos sind urheberrechtlich geschützt. Mit dem Erscheinen dieses Kataloges verlieren alle anderen Kataloge/Preislisten ihre Gültigkeit.

**Alle Preise verstehen sich zzgl. gesetzlicher Mehrwertsteuer.**

© 2017 by PENTAGAST eG. Alle Rechte vorbehalten.



Gastronomie- und Großküchenausstatter

**Distler-Gastro GmbH**

Heinrich-Hertz-Straße 9  
34123 Kassel  
Telefon: 0561 58095-0  
Telefax: 0561 58095-60  
info@distler-kassel.de  
www.distler-kassel.de

**Öffnungszeiten:**

8:00 - 17:00 Uhr (Mo. - Fr.)

**Distler-Gastro GmbH**

Kohlhäuser Straße 3-5  
36043 Fulda  
Telefon: 0661 3805858-0  
Telefax: 0661 3805858-9  
info@distler-fulda.de  
www.distler-fulda.de

**Öffnungszeiten:**

nach Vereinbarung

**DG Distler-Gastro GmbH**

Linderbacher Weg 30  
99099 Erfurt  
Telefon: 0361 44211-0  
Telefax: 0361 44211-11  
info@distler-erfurt.de  
www.distler-erfurt.de

**Öffnungszeiten:**

8:00 - 17:00 Uhr (Mo. - Fr.)

**Distler-Gastro GmbH**

Dieselstraße 12  
38122 Braunschweig  
Telefon: 0531 236234-0  
Telefax: 0531 236234-23  
info@distler-braunschweig.de  
www.distler-braunschweig.de

**Öffnungszeiten:**

8:00 - 17:00 Uhr (Mo. - Do.)

8:00 - 16:00 Uhr (Fr.)



Besuchen Sie unseren Onlineshop:

[ecommerce.distler-kassel.de](https://ecommerce.distler-kassel.de)