

2024

DIREKTVERSAND
www.distlergastro.de

Distler Gastro



> BERATUNG

> SERVICE

> PLANUNG

> MONTAGE

300 Neuheiten

Angebote nur für Industrie, Handel, Gewerbe und Selbstständige. Preise zzgl. MwSt.
Die Katalogpreise gelten bis zum Erscheinen eines neuen Katalogs.

Online-Shop: <https://shop.distler-kassel.de>



Online-Shop: <https://shop.distler-kassel.de>

Beratung

Gesamtkonzeptionen und Detaillösungen bzgl.:

- > Großküchen/-anlagen
- > Kälte- und Klimatechnik
- > Objekteinrichtung
- > Porzellan, Glas und Tischausstattung

Computergestützte Planung

Dreidimensionale Computerplanung mit funktioneller Simulation unter Berücksichtigung der räumlichen Gegebenheiten

Realisierung

Umsetzung, Verkauf und Montage von Geräten und Wirtschaftsartikeln unter Berücksichtigung von Wirtschaftlichkeit, Sicherheit und Hygiene:

- > vielfältiges Angebot
- > durchdachte Konstruktion
- > ausgesuchte Markenqualität
- > funktionelles Design

Servicebereitschaft – 24 Stunden

- > in Notfällen auch an Sonn- und Feiertagen

Kälte- und Klimatechnik

Planung, Beratung, Verkauf, Lieferung, Montage, Wartung, Reparatur und Sanierung von z.B.

- > Kühlzellen
- > Klimaanlage
- > Kälteverbundanlagen
- > Schanktechnik

Bei allen Vorgängen der Datenverarbeitung werden die datenschutzrechtlichen Bestimmungen und Gesetze von uns beachtet. Ihre für die Geschäftsabwicklung notwendigen Daten werden gespeichert und für die Abwicklung Ihrer Bestellung von uns verarbeitet. Auch an von uns beauftragte Dienstleister können die Daten für die Bestellabwicklung weitergegeben werden. Weitere Informationen zum Thema Datenschutz finden Sie unter: shop.distler-kassel.de. Sie können der Nutzung Ihrer Daten zu Marketingzwecken jederzeit widersprechen. Bitte schicken Sie uns hierfür eine schriftliche Mitteilung per Post oder per Email: info@distler-kassel.de.

ALLGEMEINE GESCHÄFTS- UND LIEFERBEDINGUNGEN

Der Katalog, mit seinen ausgewiesenen Preisen, hat ab dem 01.02.2024 Gültigkeit. Alle vorherigen Kataloge und Preise verlieren ab diesem Zeitpunkt ihre Gültigkeit. Die Katalogpreise gelten bis zum Erscheinen einer neuen Preisliste. Wir behalten uns vor, nur bei erheblichen Veränderungen von Währungsrelationen und Erhöhung der Rohstoffpreise, die Preise anzupassen. Für Irrtümer und Druckfehler keine Gewähr. Farbabweichungen von Fotos vorbehalten. Alle Größenangaben sind ca.-Angaben, Änderungen müssen wir uns vorbehalten. Sonderangebote/Sonderanfertigungen sind vom Umtausch ausgeschlossen.

Auf die Preise werden keine Rabatte, auf Rechnungsbeträge kein Skontoabzug gewährt, da ein Nachlass bereits bei der Preiskalkulation berücksichtigt wurde. Es handelt sich um Nettopreise, die sich zuzüglich der gesetzlichen Umsatzsteuer verstehen. Der Rechnungsbetrag ist sofort bei Abholung in bar oder per Nachnahme zur Zahlung fällig. Die Lieferung erfolgt frei Haus ab einem Bestellwert von Euro 1.250,00. Darunter berechnen wir für Verpackung, Versicherung und Transport pauschal Euro 11,00 netto. Nachnahmegebühren gehen zu Lasten des Bestellers. Sollte Distler-Gastro GmbH nicht in der Lage sein, die bestellte Ware komplett auszuliefern, erfolgen Nachlieferung unabhängig vom Bestellwert stets versandkostenfrei.

Die Ware bleibt bis zur vollständigen Bezahlung Eigentum von Distler-Gastro GmbH. Es gelten die allgemeinen Verkaufs- und Lieferungsbedingungen der Firma Distler-Gastro GmbH.

Distler Gastro
Gastronomie- und Großküchenausstatter



Gedeckter Tisch

Porzellan	4
Besteck	67
Gläser	101
Glasteller/Schalen	125
Cafeteria/Barista	127
Servier-/Tafelzubehör	138
Speisekarten	154
Tischdecken und Deko	162
Tabletts	171



Buffet

Buffet-System	174
Buffet-Zubehör	190
Chafing-Dishes	224
Buffetschalen/Platten	232
Melaminschalen/Tabletts	238
Serviertabletts	240



Greenline Produkte 242



Fingerfood 250



Aufsteller 264



Bar 269



Tafeln 288



Einrichtung

Stehtischbezüge	296
Skirtings	298
Steh-/Bistrotische	300
Hotelausstattung	301
Hygiene	308



Berufsbekleidung 310

Kellnerbedarf	320
---------------	-----



Küche

Kochgeschirr	323
GN-Einsätze	345
Messer	353
Schneidbretter	366
Kochutensilien	370
Backutensilien	402
Folienspender	415
Vorratsbehälter	416
Thermoboxen	422
Gläserkörbe	424
Hygiene	426



Küchenmöbel 429



Elektrogeräte 435



Index 462

Unsere Porzellanserien von...

FIVE STARS by cent

NEW

Porzellanserie NIKA
finden Sie auf Seite

6

Porzellanserie JAMES
finden Sie auf Seite

8

Porzellanserie SAMOA
finden Sie ab Seite

16

Porzellanserie RUSTY
finden Sie ab Seite

14

ÜBERRASCHEN SIE IHRE GÄSTE:
FÜR JEDES GERICHT ODER FÜR JEDEN ANLASS
DER PASSENDE TELLER, GANZ EXKLUSIV.

Modern | Hochwertig | Individuell

Die modernen und hochwertigen Produkte unterstreichen die Individualität der Gastronomie und bleiben dem Gast nachhaltig in positiver Erinnerung.



Porzellanserie SHINE
finden Sie ab Seite 20



Porzellanserie SPICES
finden Sie ab Seite 10



Porzellanserie EBONY
finden Sie ab Seite 12

Die FIVE STARS Familie hat Zuwachs bekommen - für noch mehr individuelle Klasse auf Ihrem gedeckten Tisch.



NEW

FIVE STARS by cent

PORZELLAN-SERIE

NIKA

NEW

- Porzellan
- Moderner Farbverlauf - jedes Teil ein Unikat
- Mischsortierung
- Stapelbar
- Spülmaschinengeeignet

Porzellanserie „Nika“

Porzellan. Farbe: arktis. Unsere Serie „Nika“ überzeugt mit ihrem modernen Farbverlauf und lässt so jedes Teil zum Unikat werden. Durch die stylische/trendige Form verleiht diese Serie Ihrem Tisch den letzten Schliff. Die Schalen lassen sich mit den Tellern als Deckel kombinieren. Mischsortierung. Stapelbar. Spülmaschinengeeignet.

Art.-Nr.	Ausführung	Maße/Inhalt	VPE	€/St.
16769	Kaffeebecher	Ø7,6x8,5cm/270ml	6	4,89
16770	Teller flach	Ø 15x2cm	6	4,99
16771	Teller flach	Ø 17x2,2cm	6	5,99
16772	Teller flach	Ø 21,2x2,2cm	6	8,49
16773	Teller flach	Ø 26,8x2,5cm	3	10,99
16777	Teller tief/Schale	Ø 21,2x4,5cm/1,1L	3	9,99
16774	Schale	Ø 6,5x3,5cm/80ml	12	2,99
16775	Schale	Ø 15x4,3cm/550ml	6	5,99
16776	Schale	Ø 17x4,5cm/700ml	6	6,99



Kaffeebecher



Teller flach

4

Größen



Teller tief/Schale



Schale

4

Größen



Teller flach

ab **4,99**



Die flachen Teller Ø15, Ø17 und Ø 21,2 cm können als Deckel für die Schalen Ø15 und Ø17 cm und den tiefen Teller Ø 21,2 cm oder als Untersetzer verwendet werden.





Teller flach
ab **7,99**

Teller in flacher und
gewölbter Ausführung



PORZELLANSERIE

JAMES

Jedes Stück ist einzigartig

☆☆☆☆☆
FIVE STARS by cent



Tasse Kaffee Obere



Tasse Untere Kombi



Kaffeebecher

2

Größen



Teller flach



2

Größen



Teller gewölbt



Pastateller

4

Größen



Schale

Porzellanserie „James“

Porzellan. Farbe grün/grau. Diese Serie besticht durch klassische Formen und einen modernen Farbverlauf von grün bis grau und erzeugt so einen hochwertigen Retrolook. Dieser Look wird abgerundet durch angelegte braune, feine Streifen am Rand der Serie. Jedes Teil ein Unikat (Farbverlauf unregelmäßig). Mischsortierung. Spülmaschinengeeignet.

Art.-Nr.	Ausführung	Maße/Inhalt	VPE	€/St.
16084	Tasse Kaffee Obere	0,25 L	6	4,99
16085	Tasse Untere Kombi	Ø15,4x1,9 cm	6	3,99
16083	Kaffeebecher	0,38 L	4	5,99
16074	Teller flach	Ø21,3x2,4 cm	4	7,99
16075	Teller flach	Ø28x2,8 cm	4	12,99
16081	Teller gewölbt	Ø23,2x3,9 cm	6	10,99
16082	Teller gewölbt	Ø28,3x3,5 cm	2	12,99
16080	Pastateller	Ø 28,3x5,7cm	3	15,99
16076	Schale	Ø7,5x2,8cm/70ml	12	2,89
16077	Schale	Ø10,5x5,5cm/295 ml	4	4,49
16078	Schale	Ø20,2x6,8cm/1150ml	4	11,49
16079	Schale	Ø24x7,7cm/2000ml	2	13,99



PORZELLANSERIE
SPICES

FIVE STARS by cent

Porzellanserie Spices

Robustes Porzellan in gesprenkelten Farbtönen, innen mit glänzender Glasur, außen edles Mattschwarz. Bedingt durch die Produktionsart ergeben sich äußerst geringe Farbschwankungen. Durch die moderne Form mit allen Farbvarianten optimal kombinierbar. Spülmaschinengeeignet. Mischsortierung.

Black Pepper



Art.-Nr.	Ausführung	Maße/Inhalt	VPE	€/St.
15266	Teller flach	Ø 27cm	6	8,49
15267	Teller flach	Ø 20,4cm	6	5,29
15268	Schale	Ø 19cm/850ml	6	7,49
15637	Schale	Ø14x6cm/550ml	6	6,49
16259	Platte oval	38,5x20,5x3	2	13,99

Green Pepper



Art.-Nr.	Ausführung	Maße/Inhalt	VPE	€/St.
15287	Teller flach	Ø 27cm	6	8,49
15288	Teller flach	Ø 20,4cm	6	5,29
15289	Schale	Ø 19cm/850ml	6	7,49
15641	Schale	Ø14x6cm/550ml	6	6,49
16261	Platte oval	38,5x20,5x3	2	13,99

Curry



Art.-Nr.	Ausführung	Maße/Inhalt	VPE	€/St.
15283	Teller flach	Ø 27cm	6	8,49
15284	Teller flach	Ø 20,4cm	6	5,29
15285	Schale	Ø 19cm/850ml	6	7,49
15639	Schale	Ø14x6cm/550ml	6	6,49
16260	Platte oval	38,5x20,5x3	2	13,99

ab **5,29**



Schale Ø14x6 cm

6,49

-  Black Pepper
-  Green Pepper
-  Curry
-  Mint
-  Sage



Mint



Platte oval
13,99

Art.-Nr.	Ausführung	Maße/Inhalt	VPE	€/St.
15291	Teller flach	Ø 27cm	6	8,49
15292	Teller flach	Ø 20,4cm	6	5,29
15293	Schale	Ø 19cm/850ml	6	7,49
15643	Schale	Ø14x6cm/550ml	6	6,49
16262	Platte oval	38,5x20,5x3	2	13,99

Sage



Art.-Nr.	Ausführung	Maße/Inhalt	VPE	€/St.
15295	Teller flach	Ø 27cm	6	8,49
15296	Teller flach	Ø 20,4cm	6	5,29
15297	Schale	Ø 19cm/850ml	6	7,49
15645	Schale	14x6cm/550ml	6	6,49
16263	Platte oval	38,5x20,5x3	2	13,99



PORZELLANSERIE

EBONY

Jedes Stück ist einzigartig



Teller flach 19x16cm

ab **4,99****3**

Größen



Teller flach



Teller tief

2

Größen



Teller flach rund



Teller tief rund



Platte flach oval



Schalen

2

Größen

Porzellanserie „Ebony“

Porzellan. Farbe schwarz. Die Besonderheit dieser Serie basiert nicht nur auf der Trendfarbe schwarz und der Form, sondern auch auf der optischen Struktur, welche durch das unregelmäßige Muster erzeugt wird und jedes Stück einzigartig erscheinen lässt. Mischsortierung. Spülmaschinengeeignet.

Art.-Nr.	Ausführung	Maße/Inhalt	VPE	€/St.
13795	Teller flach	19x16cm	6	4,99
13798	Teller flach	25x20,6cm	6	7,99
13799	Teller flach	30,6x26cm	4	10,99
13800	Teller tief	24,5x23cm	3	8,49
14666	Teller flach rund	Ø 20,2cm	6	6,49
14667	Teller flach rund	Ø 26,5cm	4	8,99
14668	Teller tief rund	Ø 21cmx4,4cm	6	7,49
13801	Platte flach oval	36x21cm	3	15,99
13802	Schale	12,5x10,5cm/215ml	6	5,49
13803	Schale	15,8x14cm/435ml	6	6,49



Die modernen und hochwertigen Produkte unterstreichen die Individualität der Gastronomie und bleiben nachhaltig in positiver Erinnerung beim Gast.



PORZELLANSERIE
RUSTY

Schüssel
ab **3,29**



Teller flach Ø 20,3cm

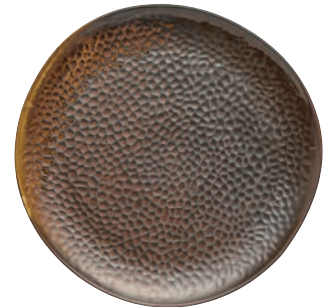

Teller flach Ø 27,6cm



Teller tief Ø 22x4cm



Teller tief Ø 25,5x4,5cm



Schale Ø 17,5x5,5cm/600ml



Schale Ø 20,2x8,0cm/1000ml



Schüssel Ø 8x3,2cm/75ml



Schüssel Ø 13,2x5cm/450ml



Platte flach oval 38x21x3cm

Porzellanserie „Rusty“

Porzellan. Farbe braun. Diese trendige Serie besticht durch ihre gehämmerte Struktur und den Farbverlauf in verschiedenen Brauntönen. Die überwiegend matte Glasur wird durch glänzende Akzente optimal in Szene gesetzt. So wird jedes Stück zum Unikat. Unterstützt wird die Einzigartigkeit dieser Serie durch die unregelmäßigen, organischen Formen. Mischsortierung. Spülmaschinengeeignet.

Art.-Nr.	Ausführung	Maße/Inhalt	VPE	€/St.
14710	Teller flach	Ø 20,3cm	6	7,99
14711	Teller flach	Ø 27,6cm	4	12,99
14717	Teller tief	Ø 22x4cm	6	9,99
14718	Teller tief	Ø 25,5x4,5cm	6	11,99
14716	Schale	Ø 17,5x5,5cm/600ml	6	10,99
14715	Schale	Ø 20,2x8,0cm/1000ml	6	11,49
14712	Schüssel	Ø 8x3,2cm/75ml	12	3,29
14713	Schüssel	Ø 13,2x5cm/450ml	6	6,99
14714	Platte flach oval	38x21x3cm	3	17,99

 **FIVE STARS** by cent

Teller Ø19cm auch einsetzbar als Deckel
für Schale Ø17,5cm oder Untersetzer
für Schale Ø13cm

Teller Ø23cm geeignet als Untersetzer
für Schale Ø17,5cm

PORZELLANSERIE

SAMOA
grau

MODERN | HOCHWERTIG | INDIVIDUELL

FIVE STARS by cent



Schale

ab **3,99**



Porzellan Serie „Samoa“ grau

Porzellan. Tellerspiegel und Schüsselinnenseite mit glatter, glänzender Glasur in Grautönen gesprenkelt. Von außen besticht die Serie durch die ungleichmäßig strukturierte, mattweiße Glasur. Die kantige Form der Bowls, der erhöhte Rand der Teller und der unregelmäßige Farbverlauf sind weitere Besonderheiten und unterstreichen die Einzigartigkeit jedes Stücks dieser modernen Serie. Die Bowls lassen sich stapeln und mit den Tellern gut als Deckel oder Unterteller kombinieren. Mischsortierung. Spülmaschinengeeignet.

Art.-Nr.	Ausführung	Maße/Inhalt	Farbe	VPE	€/St.
14690	Teller flach	Ø 19cm	grau	4	6,99
14691	Teller flach	Ø 23cm	grau	3	10,99
14692	Teller flach	Ø 26cm	grau	3	15,99
14693	Schale	Ø 8x4,8cm/150ml	grau	6	3,99
14694	Schale	Ø 10x7cm/325ml	grau	4	4,99
14695	Schale	Ø 13x7,3cm/675ml	grau	2	7,49
14696	Schale	Ø 17,5x9,9cm/1750ml	grau	2	14,49

Teller Ø19cm auch einsetzbar als Deckel für Schale Ø17,5cm oder Untersetzer für Schale Ø13cm
Teller Ø23cm geeignet als Untersetzer für Schale Ø17,5cm



PORZELLANSERIE

SAMOA
blau

Schale

ab **3,99**

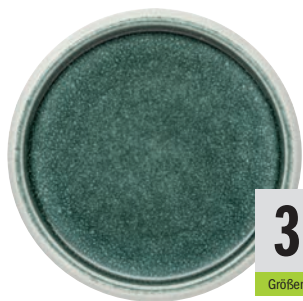

3

Größen



4

Größen

Porzellan Serie „Samoa“ blau

Porzellan. Tellerspiegel und Schüsselinnenseite mit glatter, glänzender Glasur in natürlichen Blautönen. Von außen besticht die Serie durch die ungleichmäßig strukturierte, mattweiße Glasur. Die kantige Form der Bowls, der erhöhte Rand der Teller und der unregelmäßige Farbverlauf sind weitere Besonderheiten und unterstreichen die Einzigartigkeit jedes Stücks dieser modernen Serie. Die Bowls lassen sich stapeln und mit den Tellern gut als Deckel oder Unterteller kombinieren. Mischsortierung. Spülmaschinengeeignet.

Art.-Nr.	Ausführung	Maße/Inhalt	Farbe	VPE	€/St.
14682	Teller flach	Ø 19cm	blau	4	6,99
14683	Teller flach	Ø 23cm	blau	3	10,99
14684	Teller flach	Ø 26cm	blau	3	15,99
14685	Schale	Ø 8x4,8cm/150ml	blau	6	3,99
14686	Schale	Ø 10x7cm/325ml	blau	4	4,99
14687	Schale	Ø 13x7,3cm/675ml	blau	2	7,49
14688	Schale	Ø 17,5x9,9cm/1750ml	blau	2	14,49

Teller Ø19cm auch einsetzbar als Deckel für Schale Ø17,5cm oder Untersetzer für Schale Ø13cm.
Teller Ø23cm geeignet als Untersetzer für Schale Ø17,5cm



FIVE STARS by cent



PORZELLANSERIE

SAMOA
 grün

Schale

ab **3,99**

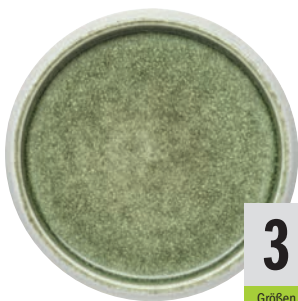
**3**

Größen

**4**

Größen

Teller Ø19cm auch einsetzbar als Deckel für Schale Ø17,5cm oder Untersetzer für Schale Ø13cm
 Teller Ø23cm geeignet als Untersetzer für Schale Ø17,5cm

Porzellan Serie „Samoa“ grün

Porzellan. Tellerspiegel und Schüsselinnenseite mit glatter, glänzender Glasur in natürlichen Grüntönen. Von außen besticht die Serie durch die ungleichmäßig strukturierte, mattweiße Glasur. Die kantige Form der Bowls, der erhöhte Rand der Teller und der unregelmäßige Farbverlauf sind weitere Besonderheiten und unterstreichen die Einzigartigkeit jedes Stücks dieser modernen Serie. Die Bowls lassen sich stapeln und mit den Tellern gut als Deckel oder Unterteller kombinieren. Mischsortierung. Spülmaschinengeeignet.

Art.-Nr.	Ausführung	Maße/Inhalt	Farbe	VPE	€/St.
14673	Teller flach	Ø 19cm	grün	4	6,99
14674	Teller flach	Ø 23cm	grün	3	10,99
14675	Teller flach	Ø 26cm	grün	3	15,99
14677	Schale	Ø 8x4,8cm/150ml	grün	6	3,99
14678	Schale	Ø 10x7cm/325ml	grün	4	4,99
14679	Schale	Ø 13x7,3cm/675ml	grün	2	7,49
14680	Schale	Ø 17,5x9,9cm/1750ml	grün	2	14,49

PORZELLANSERIE

SHINE

Sahara

3

Größen



Teller flach



Teller tief



Platte flach oval

2

Größen



Platte flach eckig



Teller flach
ab **11,99**

Porzellanserie „Shine“ Sahara

Porzellan. Farbe Sahara. Feine Jaspis Partikel (natürliches Mineral), welche in der Glasur verarbeitet wurden und je nach Lichteinfall dezent glitzern, machen diese Serie so außergewöhnlich. Der besondere Farbeffekt wird noch verstärkt durch die unterschiedlich intensiven Beige-Töne. Mischsortierung. Spülmaschinengeeignet. VPE 6.

Art.-Nr.	Ausführung	Maße/Inhalt	Farbe	€/St.
14922	Teller flach	Ø 22,5cm	Sahara	11,99
14923	Teller flach	Ø 24,5cm	Sahara	12,99
14924	Teller flach	Ø 31cm	Sahara	17,99
14921	Teller tief	Ø 26cm	Sahara	12,99
14925	Platte flach oval	31x25,5cm	Sahara	19,99
14926	Platte flach eckig	28x14,5cm	Sahara	17,99
14927	Platte flach eckig	36x18cm	Sahara	24,99



☆☆☆☆☆ by cent
FIVE STARS

PORZELLANSERIE
SHINE Jungle



Porzellanserie „Shine“ Jungle

Porzellan. Farbe Jungle. Feine Glimmer Partikel (natürliches Mineral), welche in der Glasur verarbeitet wurden und je nach Lichteinfall dezent glitzern, machen diese Serie so außergewöhnlich. Der besondere Farbeffekt wird noch verstärkt durch die unterschiedlich intensiven Grün-Töne. Mischsortierung. Spülmaschinengeeignet. VPE 6.

Art.-Nr.	Ausführung	Maße/Inhalt	Farbe	€/St.
14934	Teller flach	Ø 22,5cm	Jungle	11,99
14935	Teller flach	Ø 24,5cm	Jungle	12,99
14936	Teller flach	Ø 31cm	Jungle	17,99
14933	Teller tief	Ø 26cm	Jungle	12,99
14940	Schale	Ø 14x8cm / 650 ml	Jungle	12,99
14941	Schüssel	Ø 16,5x7cm / 620ml	Jungle	13,99
14942	Schüssel	Ø 18,5x6,5cm / 750ml	Jungle	18,99
14943	Schüssel	Ø 22,5x7,5cm / 1250ml	Jungle	22,99
14937	Platte flach oval	31x25,5cm	Jungle	19,99
14938	Platte flach eckig	28x14,5cm	Jungle	17,99
14939	Platte flach eckig	36x18cm	Jungle	24,99



FIVE STARS by cent

heart
& SOUL

A BRAND OF **BHS**
TABLETOP AG

In 5 Farbvarianten -
perfekt zu kombinieren!

Die unterschiedlichen Farbspiele innerhalb der Kollektionen sind Teil des Konzeptes und machen jedes Stück einzigartig.

HEART & SOUL bietet perfekte Begleiter im gastronomischen Alltag.

Regionale Gerichte lassen sich auf den handwerklichen Optiken und kräftigen Farben authentisch präsentieren. Sie passen aber auch perfekt zum Industrial Style oder für das Fine Dining. Alle Artikel werden zweimal gebrannt. Die Brenntemperatur von 1.200°C macht alle Artikel robust und dicht, so dass kein Wasser z.B. beim Spülen aufgenommen wird. Die Glasur schützt die Dekore, so dass sie bedenkenlos in der Spülmaschine gereinigt werden können.

- Spülmaschinenfest
- Handarbeit
- Fair produziert
- Kantenschlagfestigkeit bei Tellern und Platten
- Farbvarianz
- Mikrowellenfest
- Stapelbar
- Ofenfest
- Made in Europe

GESCHIRRSERIE

HEART & SOUL

Jedes Stück ist einzigartig

heart
& SOUL

AVOCADO



Teller Coup flach



Teller Coup tief



Platte Coup oval



Schale rund

Schüssel rund

Teller Coup flach
ab **9,49**



Tasse obere Espresso



Tasse untere Espresso



Tasse obere Kaffee/Cappuccino



Tasse untere Kaffee/Cappuccino



Tasse obere Kaffee/Cappuccino Grande



Tasse untere Kaffee/Cappuccino Grande



Becher



Geschirrserien | Gedeckter Tisch

„Heart & Soul“ Avocado

Vitrified China. VPE 6

Art.-Nr.	Ausführung	Maße/Inhalt	€/St.
16306	Teller Coup flach	Ø 21cm	9,49
16307	Teller Coup flach	Ø 27cm	14,99
16308	Teller Coup flach	Ø 30cm	21,99
16309	Teller Coup tief	Ø 23cm	14,99
16310	Teller Coup tief	Ø 28cm	17,99
16311	Platte Coup oval	25x19	18,99
16312	Platte Coup oval	31x24	24,99
16313	Schale rund	Ø 10cm/ 250ml	6,89
16314	Schale rund	Ø 14cm/ 600ml	9,99
16315	Schüssel rund	Ø 19cm/ 800ml	14,99
16316	Tasse obere Espresso	0,08 L	4,49
16317	Tasse untere Espresso	Ø 12cm	3,99
16318	Tasse obere Kaffee/Cappuccino	0,21 L	4,99
16319	Tasse untere Kaffee/Cappuccino	Ø 14cm	4,79
16320	Tasse obere Kaffee/Cappuccino Grande	0,34 L	6,39
16321	Tasse untere Kaffee/Cappuccino Grande	Ø 16cm	4,99
16322	Becher	0,25 L	6,49





heart & SOUL CUMIN



Teller Coup flach



Teller Coup tief



Platte Coup oval



Schale rund

Schüssel rund

ab

Teller Coup flach

9,49



Tasse obere Espresso



Tasse untere Espresso



Tasse obere Kaffee/Cappuccino



Tasse untere Kaffee/Cappuccino



Tasse obere Kaffee/Cappuccino Grande



Tasse untere Kaffee/Cappuccino Grande



Becher

„Heart & Soul“ Cumin

Vitrified China. VPE 6

Art.-Nr.	Ausführung	Maße/Inhalt	€/St.
16324	Teller Coup flach	Ø 21cm	9,49
16325	Teller Coup flach	Ø 27cm	14,99
16326	Teller Coup flach	Ø 30cm	21,99
16327	Teller Coup tief	Ø 23cm	14,99
16328	Teller Coup tief	Ø 28cm	17,99
16329	Platte Coup oval	25x19	18,99
16330	Platte Coup oval	31x24	24,99
16331	Schale rund	Ø 10cm/ 250ml	6,89
16332	Schale rund	Ø 14cm/ 600ml	9,99
16333	Schüssel rund	Ø 19cm/ 800ml	14,99
16334	Tasse obere Espresso	0,08 L	4,49
16335	Tasse untere Espresso	Ø 12cm	3,99
16336	Tasse obere Kaffee/Cappuccino	0,21 L	4,99
16337	Tasse untere Kaffee/Cappuccino	Ø 14cm	4,79
16338	Tasse obere Kaffee/Cappuccino Grande	0,34 L	6,39
16339	Tasse untere Kaffee/Cappuccino Grande	Ø 16cm	4,99
16340	Becher	0,25 L	6,49





heart
&SOUL

„Heart & Soul“ Breeze

Vitrified China. VPE 6

Art.-Nr.	Ausführung	Maße/Inhalt	€/St.
16288	Teller Coup flach	Ø 21cm	9,49
16289	Teller Coup flach	Ø 27cm	14,99
16290	Teller Coup flach	Ø 30cm	21,99
16291	Teller Coup tief	Ø 23cm	14,99
16292	Teller Coup tief	Ø 28cm	17,99
16293	Platte Coup oval	25x19	18,99
16294	Platte Coup oval	31x24	24,99
16295	Schale rund	Ø 10cm/ 250ml	6,89
16296	Schale rund	Ø 14cm/ 600ml	9,99
16297	Schüssel rund	Ø 19cm/ 800ml	14,99
16298	Tasse obere Espresso	0,08 L	4,49
16299	Tasse untere Espresso	Ø 12cm	3,99
16300	Tasse obere Kaffee/Cappuccino	0,21 L	4,99
16301	Tasse untere Kaffee/Cappuccino	Ø 14cm	4,79
16302	Tasse obere Kaffee/Cappuccino Grande	0,34 L	6,39
16303	Tasse untere Kaffee/Cappuccino Grande	Ø 16cm	4,99
16304	Becher	0,25 L	6,49

ab
Teller Coup flach
9,49



Teller Coup flach



Teller Coup tief



Platte Coup oval



Schale rund

Schüssel rund



Tasse obere Espresso

Tasse untere Espresso



Tasse obere Kaffee/Cappuccino

Tasse untere Kaffee/Cappuccino



Tasse obere Kaffee/Cappuccino Grande

Tasse untere Kaffee/Cappuccino Grande



Becher



heart
&SOUL



heart
& SOUL

THYME



Teller Coup flach



Teller Coup tief



Platte Coup oval



Schale rund

Schüssel rund

ab

Teller Coup flach

9,49



Tasse obere Espresso



Tasse untere Espresso



Tasse obere Kaffee/Cappuccino



Tasse untere Kaffee/Cappuccino



Tasse obere Kaffee/Cappuccino Grande



Tasse untere Kaffee/Cappuccino Grande



Becher

„Heart & Soul“ Thyme

Vitrified China. VPE 6

Art.-Nr.	Ausführung	Maße/Inhalt	€/St.
16342	Teller Coup flach	Ø 21cm	9,49
16343	Teller Coup flach	Ø 27cm	14,99
16344	Teller Coup flach	Ø 30cm	21,99
16345	Teller Coup tief	Ø 23cm	14,99
16346	Teller Coup tief	Ø 28cm	17,99
16347	Platte Coup oval	25x19	18,99
16348	Platte Coup oval	31x24	24,99
16349	Schale rund	Ø 10cm/ 250 ml	6,89
16350	Schale rund	Ø 14cm/ 600ml	9,99
16351	Schüssel rund	Ø 19cm/ 800ml	14,99
16352	Tasse obere Espresso	0,08 L	4,49
16353	Tasse untere Espresso	Ø 12cm	3,99
16354	Tasse obere Kaffee/Cappuccino	0,21 L	4,99
16355	Tasse untere Kaffee/Cappuccino	Ø 14cm	4,79
16356	Tasse obere Kaffee/Cappuccino Grande	0,34 L	6,39
16357	Tasse untere Kaffee/Cappuccino Grande	Ø 16cm	4,99
16358	Becher	0,25 L	6,49



heart
& SOUL

OYSTER



Teller Coup flach



Teller Coup tief



Platte Coup oval

Teller Coup flach

ab **9,49**

„Heart & Soul“ Oyster

Vitrified China. VPE 6

Art.-Nr.	Ausführung	Maße/Inhalt	€/St.
16360	Teller Coup flach	Ø 21cm	9,49
16361	Teller Coup flach	Ø 27cm	14,99
16362	Teller Coup flach	Ø 30cm	21,99
16363	Teller Coup tief	Ø 23cm	14,99
16364	Teller Coup tief	Ø 28cm	17,99
16365	Platte Coup oval	25x19	18,99
16366	Platte Coup oval	31x24	24,99

Sehen, verlieben, begeistern – HEART & SOUL bietet trendiges
Gastro-Geschirr mit besonderer Optik und Haptik.



In 5 Farbvarianten -
perfekt zu kombinieren!

heart
& SOUL



cent

Tasse, obere



Tasse, untere

Teller flach



4

Größen

Teller tief



2

Größen

PORZELLANSERIE

VIDA

Teller flach
ab **6,99**

Porzellanserie „Vida“

Porzellan in Keramikoptik. Außergewöhnliche Formgebung: Teller mit gewelltem Rand und Schalen in diagonalen Optik. Glasur in fließend ineinander übergehenden Beige- und Erdtönen - so wird jedes Stück zum Unikat. Mischsortierung. Spülmaschinengeeignet.

Art.-Nr.	Ausführung	Maße/Inhalt	VPE	€/St.
12710	Tasse, obere	0,22 L	6	3,99
12711	Tasse, untere	Ø 15,2 cm	6	2,99
12703	Teller flach	Ø 18 cm	8	6,99
12702	Teller flach	Ø 23 cm	4	8,99
12701	Teller flach	Ø 26,6 cm	4	10,99
12700	Teller flach	Ø 30,5 cm	3	15,99
12707	Teller tief	Ø 21,6 cm	6	8,99
12706	Teller tief	Ø 26,7 cm	4	15,99
12708	Petit Schale	Ø 8,5x3cm / 75ml	12	4,59
12712	Schale mit abgechrägtem Rand	13,5x3,7-6,5cm / 225ml	6	6,99
12705	Schale	17,8x9,2x5,9cm / 175ml	6	7,99
12704	Schale	22,9x11,8x7,5cm / 375ml	4	11,99
12699	Platte flach oval	17,8x10 cm	12	5,79
12698	Platte flach oval	25,5x13,5 cm	6	9,99
12697	Platte flach oval	32x16,5 cm	4	14,99



Petit Schale



Schale mit abgechrägtem Rand

2

Größen



Schale

Platte flach oval



3

Größen



Teller tief



Teller flach



Pizzateller

ab **9,99**

PORZELLANSERIE

TERRA

Porzellanserie in 3 natürlichen Farbtönen.

Porzellanserie „Terra“

Porzellan, Mischsortierung, spülmaschinengeeignet.

Art.-Nr.	Ausführung	Maße/Inhalt	Farbe	VPE	€/St.
16034	Teller tief	Ø 26x5 cm	grau	6	9,99
16035	Teller tief	Ø 26x5 cm	blau	6	9,99
16036	Teller tief	Ø 26x5 cm	braun	6	9,99
16031	Teller flach	Ø 28,5 cm	grau	6	11,99
16032	Teller flach	Ø 28,5 cm	blau	6	11,99
16033	Teller flach	Ø 28,5 cm	braun	6	11,99
16023	Pizzateller	Ø 32,5 cm	grau	6	12,99
16024	Pizzateller	Ø 32,5 cm	blau	6	12,99
16025	Pizzateller	Ø 32,5 cm	braun	6	12,99



STEINZEUGSERIE

FUN

Steinzeugserie „Fun“

Steinzeug, in 10 verschiedenen Farben. Farbe changiert. Innen glänzend, außen schwarz matt. Jedes Teil individuell. Farbig sortiert. Im 10er Set. Spülmaschinengeeignet. VPE 1.

Art.-Nr.	Ausführung	Maße/Inhalt	€/Set
12948	Schüssel	8x7x4,5 cm/ 75ml	28,99
12945	Platte	19,5x16 cm	69,99

pro Stück
Schüssel
2,90

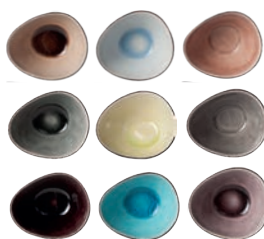

pro Stück
Platte
7,00

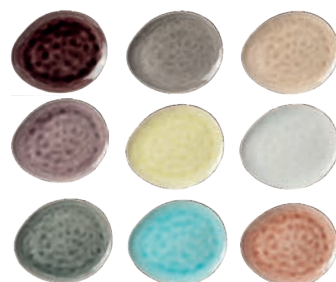



Teller flach
ab **4,89**

2

Größen



3

Größen



STEINZEUGSERIE

GRETA

Steinzeugserie „Greta“

Steinzeug im Vintage-Look, weiß mit blauem Rand und optisch abgeschlagenen Ecken und Kanten in schwarz. Spülmaschinegeeignet.

Art.-Nr.	Ausführung	Maße/Inhalt	VPE	€/St.
12909	Becher	0,22 L	6	3,19
12912	Becher	0,46 L	6	3,89
12917	Teller flach	Ø 19,5 cm	6	4,89
12919	Teller flach	Ø 26,5 cm	4	9,29
12920	Teller flach	Ø 29,5 cm	3	11,99
12922	Casserole mit Deckel	Ø 9,5x5 cm	12	4,29
12926	Backform	22x17x5 cm	3	9,29
12927	Soufflenschüssel	Ø 15x7 cm	6	5,49



GRANJA

weiß



Ideal kombinierbar mit den Serien Granja grau, mint & aqua!

Die Serien Granja mint & Granja aqua finden Sie auf den folgenden Seiten.

Tasse obere Kaffee

Tasse obere Espresso

Tasse obere Kaffee Grande

3 Größen

Tasse obere Kaffee
6,49



Teller tief Coup-Form

2 Größen

Schale



Teller flach Coup-Form

Schüssel



Platte flach eckig



Platte flach oval

Porzellanserie „Granja“ weiß

Porzellan. Grundfarbe weiß, Rand braun und Spiegel braun gesprenkelt. Mischsortierung. Spülmaschinengeeignet.

Art.-Nr.	Ausführung	Maße/Inhalt	Farbe	VPE	€/St.
11111	Tasse obere Kaffee	0,21 L	weiß	6	6,49
11112	Tasse untere Kaffee	Ø 13,7 cm	weiß	6	4,49
11109	Tasse obere Espresso	0,08 L	weiß	6	4,69
11110	Tasse untere Espresso	Ø 11,7 cm	weiß	6	4,29
11113	Tasse obere Kaffee Grande	0,29 L	weiß	6	9,49
11114	Tasse untere Kaffee Grande	Ø 15,7 cm	weiß	6	5,09
11115	Teller flach Coup-Form	Ø 20,5 cm	weiß	6	8,99
11116	Teller flach Coup-Form	Ø 25,7 cm	weiß	6	10,49
11117	Teller flach Coup-Form	Ø 30 cm	weiß	6	16,49

Art.-Nr.	Ausführung	Maße/Inhalt	Farbe	VPE	€/St.
11118	Teller tief Coup-Form	Ø 20 cm	weiß	6	9,49
14598	Teller tief Coup-Form	Ø 26 cm	weiß	6	12,49
11119	Schale	Ø 14x8 cm / 650 ml	weiß	6	11,49
11120	Schüssel	Ø 18,5x6,5 cm / 750 ml	weiß	6	15,49
11121	Platte flach eckig	18x12 cm	weiß	6	11,49
11122	Platte flach eckig	18x18 cm	weiß	6	13,99
11369	Platte flach eckig	36x18 cm	weiß	6	24,49
11123	Platte flach oval	31x25,5 cm	weiß	6	19,49

GRANJA

grau



Tasse untere Kaffee

Tasse untere Espresso

Tasse untere Kaffee Grande

3
Größen

Teller tief Coup-Form

ab **9,99**

2
Größen

Schale



Tasse obere Kaffee

Tasse obere Espresso

Tasse obere Kaffee Grande

Teller flach Coup-Form

Schüssel



Platte flach eckig



Platte flach oval

Porzellanserie „Granja“ grau

Porzellan. Grundfarbe grau (Farbverlauf bewusst unregelmäßig), Rand braun und Spiegel braun gesprenkelt. Mischsortierung. Spülmaschinengeeignet.

Art.-Nr.	Ausführung	Maße/Inhalt	Farbe	VPE	€/St.
15507	Tasse obere Kaffee	0,21 L	grau	6	6,99
15509	Tasse untere Kaffee	Ø 13,7 cm	grau	6	4,89
15505	Tasse obere Espresso	0,08 L	grau	6	4,99
15506	Tasse untere Espresso	Ø 11,7 cm	grau	6	4,59
15510	Tasse obere Kaffee Grande	0,29 L	grau	6	9,99
15512	Tasse untere Kaffee Grande	Ø 15,7 cm	grau	6	5,59
15515	Teller flach Coup-Form	Ø 20,5 cm	grau	6	9,49
15514	Teller flach Coup-Form	Ø 25,7 cm	grau	6	10,99
15516	Teller flach Coup-Form	Ø 30 cm	grau	6	16,99

Art.-Nr.	Ausführung	Maße/Inhalt	Farbe	VPE	€/St.
15517	Teller tief Coup-Form	Ø 20 cm	grau	6	9,99
15525	Teller tief Coup-Form	Ø 26 cm	grau	6	12,99
15518	Schale	Ø 14x8 cm / 650 ml	grau	6	11,99
15519	Schüssel	Ø 18,5x6,5 cm / 750ml	grau	6	15,99
15520	Platte flach eckig	18x12 cm	grau	6	11,99
15521	Platte flach eckig	18x18 cm	grau	6	14,49
15524	Platte flach eckig	36x18 cm	grau	6	24,99
15523	Platte flach oval	31x25,5 cm	grau	6	19,99

Tasse obere Kaffee

6,99



GRANJA

aqua

Porzellanserie „Granja“ aqua

Porzellan. Grundfarbe aqua (Farbverlauf bewusst unregelmäßig), Rand braun und Spiegel braun gesprenkelt. Mischsortierung. Spülmaschinengeeignet.

Art.-Nr.	Ausführung	Maße/Inhalt	Farbe	VPE	€/St.
13891	Tasse obere Kaffee	0,21 L	aqua	6	6,99
13892	Tasse untere Kaffee	Ø 13,7 cm	aqua	6	4,89
13889	Tasse obere Espresso	0,08 L	aqua	6	4,99
13890	Tasse untere Espresso	Ø 11,7 cm	aqua	6	4,59
13893	Tasse obere Kaffee Grande	0,29 L	aqua	6	9,99
13895	Tasse untere Kaffee Grande	Ø 15,7 cm	aqua	6	5,59
13894	Teller flach Coup-Form	Ø 20,5 cm	aqua	6	9,49
13896	Teller flach Coup-Form	Ø 25,7 cm	aqua	6	10,99
13897	Teller flach Coup-Form	Ø 30 cm	aqua	6	16,99
13898	Teller tief Coup-Form	Ø 20 cm	aqua	6	9,99
14597	Teller tief Coup-Form	Ø 26 cm	aqua	6	12,99
13899	Schale	Ø 14x8 cm / 650 ml	aqua	6	11,99
13900	Schüssel	Ø 18,5x6,5 cm / 750ml	aqua	6	15,99
13901	Platte flach eckig	18x12 cm	aqua	6	11,99
13902	Platte flach eckig	18x18 cm	aqua	6	14,49
13904	Platte flach eckig	36x18 cm	aqua	6	24,99
13903	Platte flach oval	31x25,5 cm	aqua	6	19,99



Tasse obere Espresso

4,99

cent

Porzellan | Gedeckter Tisch



Teller flach Coup-Form
ab **9,49**

GRANJA

mint

Porzellanserie „Granja“ mint

Porzellan. Grundfarbe mint (Farbverlauf bewusst unregelmäßig), Rand braun und Spiegel braun gesprenkelt. Mischsortierung. Spülmaschinengeeignet.

Art.-Nr.	Ausführung	Maße/Inhalt	Farbe	VPE	€/St.
13907	Tasse obere Kaffee	0,21 L	mint	6	6,99
13908	Tasse untere Kaffee	Ø 13,7 cm	mint	6	4,89
13921	Tasse obere Espresso	0,08 L	mint	6	4,99
13906	Tasse untere Espresso	Ø 11,7 cm	mint	6	4,59
13909	Tasse obere Kaffee Grande	0,29 L	mint	6	9,99
13910	Tasse untere Kaffee Grande	Ø 15,7 cm	mint	6	5,59
13911	Teller flach Coup-Form	Ø 20,5 cm	mint	6	9,49
13912	Teller flach Coup-Form	Ø 25,7 cm	mint	6	10,99
13913	Teller flach Coup-Form	Ø 30 cm	mint	6	16,99
13914	Teller tief Coup-Form	Ø 20 cm	mint	6	9,99
14599	Teller tief Coup-Form	Ø 26 cm	mint	6	12,99
13919	Schale	Ø 14x8 cm / 650 ml	mint	6	11,99
13920	Schüssel	Ø 18,5x6,5 cm / 750ml	mint	6	15,99
13915	Platte flach eckig	18x12 cm	mint	6	11,99
13916	Platte flach eckig	18x18 cm	mint	6	14,49
13917	Platte flach eckig	36x18 cm	mint	6	24,99
13918	Platte flach oval	31x25,5 cm	mint	6	19,99



FINE DINING

Fine Dining & Conform -
die perfekte Kombination

Teller flach
ab **3,49**

Porzellanserie „Fine Dining“ Hartporzellan

Fine Dining, die elegante Serie aus weißem Hartporzellan verbindet klassisches Weiß mit klarem, modernen Design. Mikrowellentauglich und spülmaschinengeeignet.

Art.-Nr.	Ausführung	Maße/Inhalt	VPE	€/St.
NEW 16421	Teller flach	20,5x20,5x2,5 cm	6	3,49
NEW 16422	Teller flach	25,5x25,5x3,0 cm	4	5,99
NEW 16423	Teller tief	23,0x23,0x5,5 cm/ 1,0L	6	3,59
11780	Schale	13,0x13,0x3,8 cm/ 0,30L	6	3,49
11783	Schale	23,5x23,5x8,0 cm/ 1,70L	6	13,99
15129	Platte flach	31,0x24,5x2,2 cm	4	22,99

6

Größen

Tasse obere Kaffee 0,21 L

4,99



Tasse obere Espresso

Tasse obere Espresso Doppio

Tasse obere Kaffee 0,21 L

Tasse obere Kaffee 0,24 L

Tasse obere Cappuccino

Becher

Tasse untere Kaffee quadratisch

Tasse untere Espresso rund



2

Größen

3

Größen

CONFORM

Conform & Fine Dining - die perfekte Kombination

Tassenserie „Conform“ Hartporzellan

Weißes Hartporzellan. Perfekt zur Kombination mit der Serie „Fine Dining“. Mischsortierung. Spülmaschinen geeignet.

Art.-Nr.	Ausführung	Maße/Inhalt	VPE	€/St.
11770	Tasse obere Espresso	0,10 L	6	3,49
11771	Tasse obere Espresso Doppio	0,15 L	6	4,29
11772	Tasse obere Kaffee	0,21 L	6	4,99
11773	Tasse obere Kaffee	0,24 L	6	5,69
11774	Tasse obere Cappuccino	0,40 L	6	7,99
11775	Becher	0,28 L	6	6,39
11776	Tasse untere Espresso quadratisch zu 11770 und 11771	11,3x11,3 cm	6	3,99
11777	Tasse untere Kaffee quadratisch zu 11772, 11773, 11774 und 11775	15,4 x 15,4 cm	6	4,29
11778	Tasse untere Espresso rund zu 11770 und 11771	Ø 11,0 cm	6	1,89
11779	Tasse untere Kaffee rund zu 11772, 11773 und 11775	Ø 14,0 cm	6	2,19
11781	Tasse untere Becher rund zu 11774	Ø 16,0 cm	6	2,69



Tasse obere Kaffee

2,99



5

Größen



2

Größen



2

Größen



Hotelporzellan „Curved“

Weißes Hotelporzellan mit dekorativer Reliefstruktur. Mischsortierung. Spülmaschinengeeignet.

Art.-Nr.	Ausführung	Maße/Inhalt	VPE	€/St.
150411	Tasse obere Kaffee	0,18 L	6	2,99
150412	Tasse obere Kaffee	0,25 L	6	3,49
150414	Tasse untere Kombi	Ø 16 cm	6	2,69
150409	Tasse obere Espresso	0,08 L	6	1,99
150410	Tasse untere Espresso	Ø 11,5 cm	6	1,49
150406	Teller flach	Ø 17,5 cm	6	3,69
150405	Teller flach	Ø 21 cm	6	3,99
150404	Teller flach	Ø 25 cm	6	4,59
150403	Teller flach	Ø 27 cm	6	5,29
150402	Teller flach	Ø 30 cm	6	7,39
150401	Teller tief	Ø 22,5 cm	6	4,49
150408	Schale rund	Ø 13cm / 275ml	6	3,99
150407	Schale rund	Ø 15,5cm / 500ml	6	4,49
150416	Platte oval	28,0x21,5 cm	6	10,99
150415	Platte oval	32,5x24,5 cm	6	15,99



Tasse obere Kaffee

3,19

4

Größen



2

Größen



2

Größen



Hotelporzellan „Florina“

Weißes Hotelporzellan. Mischsortierung. Spülmaschinengeeignet.

Art.-Nr.	Ausführung	Maße/Inhalt	VPE	€/St.
150208	Tasse obere Kaffee	0,20 L	6	3,19
150210	Tasse untere Kaffee	Ø 16 cm	6	2,39
150205	Teller flach	Ø 20 cm	6	3,99
150204	Teller flach	Ø 25 cm	6	4,59
150203	Teller flach	Ø 27 cm	6	5,39
150202	Teller flach	Ø 30 cm	6	7,69
150201	Teller tief	Ø 23 cm	6	4,39
150209	Suppentasse obere	0,28 L	6	4,29
150214	Suppentasse untere	Ø 15,5 cm	6	3,69
150207	Schale rund	Ø 14cm / 300ml	6	4,39
150206	Schale rund	Ø 26cm / 1500ml	6	8,29
150212	Platte oval	28x19,5x3 cm	6	10,59
150211	Platte oval	32x22x3,5 cm	6	14,89
150213	Gießer	0,05 L	6	7,99

Gedeckter Tisch | Porzellan

HOTELPORZELLAN RUNDE FORM

ROTONDO

Deutsches Markenprodukt

made in germany

Arthur Krupp®
PORCELAIN

Teller Coup flach
ab **5,49**



3

Größen



4

Größen

Teller Fahne flach

Teller Fahne tief

2

Größen



2

Größen



2

Größen

Hotelporzellan „Rotondo“

Porzellan, weiß. Hochwertiges Hotelporzellan. Spülmaschinengeeignet. Made in Germany

Art.-Nr.	Ausführung	Maße/Inhalt	VPE	€/St.
156319	Tasse obere Kaffee, stapelbar	0,18 L	6	5,19
156317	Tasse Kaffee untere	Ø 14,5 cm	6	3,79
156301	Tasse obere Espresso, stapelbar	0,1 L	6	4,49
156315	Tasse Espresso untere	Ø 13 cm	6	2,99
156303	Henkelbecher	0,3 L	6	6,79
156321	Teller Coup flach	Ø 21 cm	6	5,49
156325	Teller Coup flach	Ø 25 cm	6	6,99
156328	Teller Coup flach	Ø 28 cm	6	9,99
156322	Teller Coup tief	Ø 22 cm	6	6,99

Art.-Nr.	Ausführung	Maße/Inhalt	VPE	€/St.
156116	Teller Fahne flach	Ø 16 cm	6	3,09
156119	Teller Fahne flach	Ø 19 cm	6	4,39
156125	Teller Fahne flach	Ø 25 cm	6	6,99
156127	Teller Fahne flach	Ø 27 cm	6	8,59
156121	Teller Fahne tief	Ø 21 cm	6	6,09
156126	Teller Fahne tief	Ø 25 cm	6	7,39
156323	Suppentasse obere	0,25 L	6	14,99
156318	Suppentasse untere	Ø 18 cm	6	3,99
156310	Schüssel rund	0,5 L/Ø 12 cm	6	5,19
156320	Schüssel rund	0,6 L/Ø 15 cm	1	5,69
156218	Platte rechteckig	18x11 cm	3	9,99
156229	Platte rechteckig	29x19 cm	2	23,99

HOTELPORZELLAN

OSLO

Teller, flach
ab **3,99**

Tasse, obere Kaffee

2,99



Tasse, obere Kaffee
Tasse, untere Kaffee



Espressotasse, obere
Espressotasse, untere

4

Größen



Teller, flach

Teller, tief



Salatschüssel

Hotelporzellan „Oslo“

Weißes Hotelporzellan, Mischsortierung. Spülmaschinengeeignet.

Art.-Nr.	Ausführung	Maße/Inhalt	VPE	€/St.
40175.0	Tasse, obere Kaffee	0,18 L	6	2,99
40175.U	Tasse, untere Kaffee	Ø 16 cm	6	1,99
40175.E0	Espressotasse, obere	0,08 L	6	2,39
40175.EU	Espressotasse, untere	Ø 12 cm	6	1,49
40175.21	Teller, flach	Ø 21 cm	6	3,99
40175.24	Teller, flach	Ø 24 cm	6	4,59
40175.27	Teller, flach	Ø 27 cm	6	5,19
40175.30	Teller, flach	Ø 30 cm	6	7,19
40175.22	Teller, tief	Ø 22 cm	6	4,29
40175.14	Salatschüssel	Ø 14cm / 250ml	6	3,99
40175.P28	Platte, oval	28x19 cm	6	9,99
40175.P32	Platte, oval	32,5x22 cm	6	14,99

2

Größen



Platte, oval

Die Vorteile von Hartglasgeschirr ARCOROC sind:

- preiswert
- robust und stoßfest
- mikrowellengeeignet
- spülmaschinengeeignet
- leichte Pflege
- kantenfest
- widerstandsfähig gegen Kratzer
- leichtes Gewicht



3

Größen

Teller flach

ab 2,19

HARTGLASGESCHIRR

TRIANON

ARCOROC

Kaffeetasse obere

2,69



Tasse Obere Kaffee



Tasse, untere



Teller flach



Teller tief



Schale

Hartglasgeschirr „Trianon“

Preiswertes Hartglasgeschirr in robuster und stoßfester Qualität. Geeignet für die Mikrowelle. Pflegeleicht, da spülmaschinengeeignet und widerstandsfähig gegen Kratzer.

Art.-Nr.	Ausführung	Maße/Inhalt	VPE	€/St.
100152	Kaffeetasse obere	0,22 L	6	2,69
100153	Tasse, untere	Ø 14,5 cm	6	1,99
100159	Teller flach	Ø 19,5 cm	6	2,19
100160	Teller flach	Ø 24,5 cm	6	2,39
100161	Teller flach	Ø 27,3 cm	6	3,29
100162	Teller tief	Ø 22,5 cm	6	2,39
100167	Schale	Ø 12,0cm / 300ml	6	2,49



HARTGLASSERIE

EVOLUTION

Teller Coup flach

ab **2,49**

Teller Coup flach

ab **2,59**3
Größen2
Größen2
Größen2
Größen

Hartglasgeschirr „Evolution“ weiß

Gehärtetes Opalglas, stoßfest, hitze- & temperaturschwankungsbeständig, diese Artikel widerstehen Temperaturunterschieden von bis zu 130 °C, 3 mal stoßfester als Porzellan, Opalglas hält die Temperatur der Nahrungsmittel genauso wirksam wie andere Materialien z.B. Porzellan, 100% Glas, 0% Porosität, 100% bakteriengeschützt, spülmaschinengeeignet.

Art.-Nr.	Ausführung	Maße/Inhalt	VPE	€/St.
14640	Teller Coup flach	Ø 19,0	6	2,49
14641	Teller Coup flach	Ø 25,0 cm	6	2,69
14642	Teller Coup flach	Ø 27,0 cm	6	3,49
14643	Teller Coup tief	Ø 20,0 cm	6	2,69
14644	Schale	Ø 12,0cm / 0,40 L	6	2,49
14645	Schale	Ø 14,5cm / 0,75 L	4	3,29
14646	Pastateller Fahne	Ø 28,5 cm	6	4,99
14647	Platte Coup flach rechteckig	28,0x23,0 cm	6	3,19
14649	Platte Coup flach rechteckig	34,0x24,0 cm	6	5,79
14648	Platte flach oval	33,0x25,0 cm	6	7,69

Hartglasgeschirr „Evolution“ schwarz

Gehärtetes Glas, stoßfest, hitze- & temperaturschwankungsbeständig, diese Artikel widerstehen Temperaturunterschieden von bis zu 130 °C, spülmaschinengeeignet.

Art.-Nr.	Ausführung	Maße/Inhalt	VPE	€/St.
14628	Teller Coup flach	Ø 19,0 cm	6	2,59
14629	Teller Coup flach	Ø 25,0 cm	6	2,89
14630	Teller Coup flach	Ø 27,0 cm	6	3,99
14631	Teller Coup tief	Ø 20,0 cm	6	2,89
14632	Schale	Ø 12,0cm / 0,40 L	6	2,59
14633	Schale	Ø 14,5cm / 0,75 L	4	3,59
14634	Pastateller Fahne	Ø 28,5 cm	6	5,79
14635	Platte Coup flach rechteckig	28,0x23,0 cm	6	3,49
14636	Platte Coupe oval	33,0x25,0 cm	6	8,29



Porzellanserie „Schieferdesign“

Hartporzellan, schwarz. Spülmaschinengeeignet.

Art.-Nr.	Ausführung	Farbe	Maße/Inhalt	VPE	€/St.
11308	Platte rechteckig	schwarz	25,5x12,0x1,5 cm	4	13,59
11307	Platte quadratisch	schwarz	25,5x25,5x1,5 cm	4	16,59
12850	Platte rund	schwarz	25,0x1,0 cm	4	14,99
12851	Platte rechteckig	schwarz	33,0x23,5x1,8 cm	4	28,99
12854	Schale oval	schwarz	16,5x14,0x7,2/6,3// 0,50 l	6	9,69

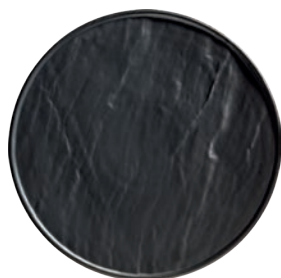
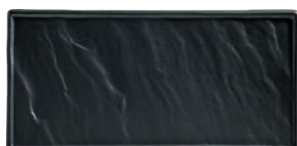

Auch als Steakteller nutzbar - inkl. Safrille und Aussparung für Petitschälchen Ø 5,7cm.

Teller, flach „Coup“

Stapelbares GV Porzellan, weiß, Mischsortierung. VPE 6.

3

Größen



Art.-Nr.	Inhalt/Maße	€/St.
11766	∅ 18,7x2,2 cm	2,69
11767	∅ 20,5x2,5 cm	3,49
11768	∅ 25,5x2,7 cm	4,99

ab **2,69**

STAPELBARES GV PORZELLAN

COUP



Schale „Coup“

Stapelbares GV Porzellan, weiß, Mischsortierung. VPE 6.



4,99

Art.-Nr.	Inhalt/Maße	€/St.
11765	0,35 L / ∅15,0x4,5 cm	4,99

Teller Abteil „Coup“

3-geteilt mit schmaler Fahne, Inhalte strichvoll: kleine Segmente je 0,10 l, großes Segment 0,30 l, stapelbares GV Porzellan, weiß, Mischsortierung. Temperaturbeständig bis +250° C. Mikrowellene geeignet. VPE 6.



15,99

Art.-Nr.	Inhalt/Maße	€/St.
12907	∅ 25,5x2,8 cm	15,99

Teller, tief „Coup“

Porzellan, weiß. Stapelbar. Mischsortierung. VPE 6.



3,99

Art.-Nr.	Inhalt/Maße	€/St.
11769	0,50 L / ∅21,0 cm	3,99

Kaffeekännchen „Coup“

Stapelbares GV Porzellan, weiß, Mischsortierung.



9,99

Art.-Nr.	Ausführung	Inhalt/Maße	VPE	€/St.
11446	Kaffeekännchen	0,40 L / ∅9,1x8,7 cm	6	9,99

Schale „Coup“

Stapelbares GV Porzellan, weiß, Mischsortierung.



5,39

Art.-Nr.	Ausführung	Inhalt/Maße	VPE	€/St.
11448	Schale	0,37 L / ∅12,0x5,1 cm	6	5,39

Suppenschüssel „Coup“

Stapelbares GV Porzellan, weiß, Mischsortierung.



6,99

Art.-Nr.	Ausführung	Inhalt/Maße	VPE	€/St.
11447	Suppenschüssel	0,50 L / ∅13,5x6,5 cm	6	6,99

cent **3**
Größen



Kaffeebecher „Ole“

Porzellan, weiß. Mischsortierung. VPE 6.

Art.-Nr.	Inhalt	€/St.
13685	0,25 L	1,89
13686	0,30 L	2,29
13687	0,435 L	3,49



Becher Kaffee
1,69



Tasse untere Kombi

1,59



Tassen „ECO“

Porzellan, weiß. Stapelbar. Mischsortierung.

Art.-Nr.	Ausführung	Maße/Inhalt	VPE	€/St.
12007	Tasse Kaffee obere	0,18 L	6	1,49
13684	Becher Kaffee	0,25 L	6	1,69
12005	Becher Kaffee	0,29 L	6	1,79
12006	Suppentasse obere	0,27 L	6	2,99
12008	Tasse untere Kombi	Ø 15,8 cm	6	1,59

Preiswertes Gastroporzellan

Schale

Porzellan, weiß. Stapelbar. Mischsortierung.

Art.-Nr.	Maße/Inhalt	VPE	€/St.
38260	Ø 6,0x3,0cm / 50ml	12	1,29
11845	Ø 8,9x4,5cm / 150ml	12	2,19
11846	Ø 11,2x5,5cm / 325ml	6	2,59
11847	Ø 15,2x6,5cm / 760ml	6	3,89
11848	Ø 17,7x6,6cm / 1050ml	6	6,49
14400	Ø 20,3x6,7cm / 1500ml	3	8,99
14401	Ø 22,8x7cm / 2000ml	3	10,99



7

Größen

Schale
ab **1,29**



ECO

Preiswertes Gastroporzellan

cent

Teller Coup „ECO“

Porzellan, weiß. Mischsortierung. VPE 6.

Art.-Nr.	Ausführung	Maße/Inhalt	€/St.
12836	Teller flach	Ø 21,0 cm	2,19
12835	Teller flach	Ø 24,0 cm	2,49
12837	Teller flach	Ø 27,0 cm	2,99
12834	Teller tief	Ø 20,5 cm	2,59
12831	Schüssel	Ø 13,5 cm/300 ml	1,89

ab **1,89**



3

Größen



Teller „ECO“ flach

ab **1,49**

3

Größen



Teller „ECO“ tief

2,59

Teller „ECO“

Porzellan, weiß. Mit Fahne. Mischsortierung.

Art.-Nr.	Ausführung	Ø in cm	VPE	€/St.
12826	flach	16,5	6	1,49
39490	flach	20,5	6	1,99
39491	flach	27,0	6	2,99
39492	tief	22,0	6	2,59

Suppenschale 0,65L

Suppenschale aus weißem Porzellan. Fassungsvermögen 0,65L. Maße Ø: 16cm, H: 7,6cm VPE 6.

Art.-Nr.	€/St.
13464	5,99

5,99



cent

SYSTEMPORZELLAN

SYSTEM WHITE

Teller weiß

Porzellan, weiß. Mischsortierung.

Art.-Nr.	Ausführung	Maße/Inhalt	VPE	€/St.
40006.10	Teller flach	Ø 21,5 cm	6	3,79
3929	Teller flach	Ø 26 cm	6	5,29
39999.10	Teller flach	Ø 28 cm	3	7,49
3928	Teller flach	Ø 31 cm	2	10,99
3927	Teller tief	Ø 22,5 cm	6	4,69



Tasse obere 0,18 L

Hochwertiges, stapelbares GV Porzellan, weiß. Mischsortierung. VPE 6.



2,89

Art.-Nr.	Inhalt/Maße	€/St.
3925.0	0,18 L	2,89

Tasse untere Ø 15 cm

Hochwertiges, stapelbares GV Porzellan, weiß. Mischsortierung. VPE 6.



1,79

Art.-Nr.	Inhalt/Maße	€/St.
3925.U	Ø 15 cm	1,79

Kaffebecher 0,3 L

Hochwertiges, stapelbares GV Porzellan, weiß. Mischsortierung. VPE 6.



2,89

Art.-Nr.	Inhalt/Maße	€/St.
3900.01	0,3 L	2,89

Suppentasse, obere

Hochwertiges, stapelbares GV Porzellan, weiß. Mischsortierung. VPE 6.



4,69

Art.-Nr.	Inhalt/Maße	€/St.
3926	0,3 L	4,69

Suppentasse, untere

Hochwertiges, stapelbares GV Porzellan, weiß. Mischsortierung. VPE 6.



1,89

Art.-Nr.	Inhalt/Maße	€/St.
3926.U	Ø 15 cm	1,89

Schale Ø 14 cm

Hochwertiges, stapelbares GV Porzellan, weiß. Mischsortierung. VPE 6.



4,29

Art.-Nr.	Maße/Inhalt	€/St.
40000.10	Ø 14 cm / 650ml	4,29

cent

Alle Teile dieser Doppelseite sind kombinierbar!

SYSTEM COLOR

Hochwertiges, stapelbares Hotelporzellan in 5 peppigen Farben!

Systemporzellan „COLOR“ stapelbar

Hochwertiges, stapelbares Porzellan. Trennen Sie anhand verschiedener Farben Etagen oder Abteilungen in Ihrem Haus. Mischsortierung.



rot

orange

gelb

blau

grün

Ausführung	VPE	Inhalt/Maße	Art.-Nr.	Art.-Nr.	Art.-Nr.	Art.-Nr.	Art.-Nr.	€/St.
Kaffebecher	6	0,3 L	3900.04	3900.03	3900.02	3900.05	3900.06	4,69
Tasse obere	6	0,18 L	3925.04	3925.03	3925.02	3925.05	3925.06	3,99
Tasse untere	6	Ø 15 cm	3925.U4	3925.U3	3925.U2	3925.U5	3925.U6	2,19
Teller flach	6	Ø 21,5 cm	40006.4	40006.3	40006.2	40006.5	40006.6	5,29
Teller flach	6	Ø 26 cm	3929.4	3929.3	3929.2	3929.5	3929.6	6,69
Teller tief	6	Ø 22,5 cm	3927.4	3927.3	3927.2	3927.5	3927.6	6,69
Schale	6	Ø 14cm / 650ml	40000.4	40000.3	40000.2	40000.5	40000.6	7,49



Teller flach
ab **5,29**

2

Größen

Espressotasse obere



Kaffee-/Cappuccinotasse obere



Jumbotasse obere

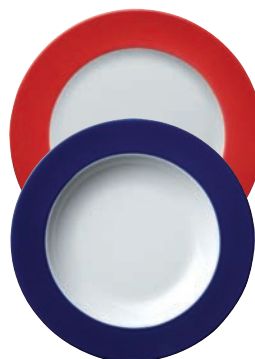

Latte Macchiatotasse obere



Hotelporzellan „Barista Color“

Mit unserer Porzellanserie „Barista“ kommt Farbe auf den Tisch. Hochwertiges Porzellan in peppigen Farben. Mischsortierung.



Ausführung	VPE	Maße/Inhalt	rot Art.-Nr.	orange Art.-Nr.	gelb Art.-Nr.	blau Art.-Nr.	grün Art.-Nr.	mocca Art.-Nr.	limette Art.-Nr.	sand Art.-Nr.	€/St.
Espressotasse obere	12	0,07 L	40002.04	40002.03	40002.02	40002.05	40002.06	40002.015	40002.013	40002.012	3,19
Espressotasse untere	12	Ø 11,5 cm	40002.U4	40002.U3	40002.U2	40002.U5	40002.U6	40002.U15	40002.U13	40002.U12	1,99
Kaffee-/Cappuccinotasse obere	6	0,20 L	40003.04	40003.03	40003.02	40003.05	40003.06	40003.015	40003.013	40003.012	4,29
Kaffee-/Cappuccinotasse untere	6	Ø 15 cm	40003.U4	40003.U3	40003.U2	40003.U5	40003.U6	40003.U15	40003.U13	40003.U12	2,89
Jumbotasse obere	6	0,40 L	40004.04	40004.03	40004.02	40004.05	40004.06	40004.015	40004.013	40004.012	5,29
Jumbo-/Lattetasse untere	6	Ø 17 cm	40004.U4	40004.U3	40004.U2	40004.U5	40004.U6	40004.U15	40004.U13	40004.U12	2,89
Latte Macchiatotasse obere	6	0,30 L	40005.04	40005.03	40005.02	40005.05	40005.06	40005.015	40005.013	40005.012	5,29
Teller flach	6	Ø 21,5 cm	40006.4	40006.3	40006.2	40006.5	40006.6	40006.15	40006.13	40006.12	5,29
Teller flach	6	Ø 26 cm	3929.4	3929.3	3929.2	3929.5	3929.6	3929.15	3929.13	3929.12	6,69
Teller tief	6	Ø 22,5 cm	3927.4	3927.3	3927.2	3927.5	3927.6	/	3927.13	/	6,69
Schale	6	Ø 14cm / 650ml	40000.4	40000.3	40000.2	40000.5	40000.6	/	40000.13	/	7,49

HOTELPORZELLAN

BARISTA COLOR



Teller flach
ab **5,29**

cent

BARISTA WHITE

Hochwertiges weißes Porzellan. Mischsortierung.



4

Größen

Teller flach

ab **3,79**

Kaffee-/Cappucino-
tasse obere

2,69



Espressotasse obere
Espressotasse untere



Kaffee-/Cappuccinotasse obere
Kaffee-/Cappuccinotasse untere



Jumbotasse obere
Jumbo-/Lattetasse untere



Latte Macchiatotasse obere
Jumbo-/Lattetasse untere

4
Größen



Teller flach



Teller tief



Schale



Gießer „Barista“

Hotelporzellan "Barista White"

Porzellan, weiß. Mischsortierung.

Art.-Nr.	Ausführung	Maße/Inhalt	VPE	€/St.
40002.010	Espressotasse obere	0,07 L	12	2,19
40002.U10	Espressotasse untere	Ø 11,5 cm	12	1,29
40003.010	Kaffee-/Cappuccinotasse obere	0,20 L	6	2,69
40003.U10	Kaffee-/Cappuccinotasse untere	Ø 15 cm	6	1,89
40004.010	Jumbotasse obere	0,40 L	6	3,59
40004.U10	Jumbo-/Lattetasse untere	Ø 17 cm	6	2,29
40005.010	Latte Macchiatotasse obere	0,30 L	6	3,79
40006.10	Teller flach	Ø 21,5 cm	6	3,79
3929	Teller flach	Ø 26 cm	6	5,29
39999.10	Teller flach	Ø 28 cm	3	7,49
3928	Teller flach	Ø 31 cm	2	10,99
3927	Teller tief	Ø 22,5 cm	6	4,69
40000.10	Schale	Ø 14cm / 650ml	6	4,29
12694	Gießer	4x7 cm / 0,08 L	6	1,89
12695	Gießer	5x9 cm / 0,175 L	6	3,39



Kompottschale „Colour“ 0,2L Melamin

Schale Melamin. Ø in cm: 14. Stapelbar, bruchunempfindlich, leicht, oberflächenhart, geruchs- und geschmacksneutral, recyclebar, spülmaschinengeeignet, Wärmebeständigkeit 80-100 °C, Kältebeständigkeit bis -50 °C. Nicht mikrowellengeeignet. VPE 5.



4,39

Art.-Nr.	Farbe	Inhalt/Maße	€/St.
158417	gelb	0,2 L/Ø 14 cm	4,39
158418	blau	0,2 L/Ø 14 cm	4,39
158419	orange	0,2 L/Ø 14 cm	4,39
158420	grün	0,2 L/Ø 14 cm	4,39
12745	cherry-rot	0,2 L/Ø 14 cm	4,39

Müslischale „Colour“ 0,45L Melamin

Schale Melamin, stapelbar, bruchunempfindlich, leicht, oberflächenhart, geruchs- und geschmacksneutral, recyclebar, spülmaschinengeeignet, Wärmebeständigkeit 80-100 °C, Kältebeständigkeit bis -50 °C, nicht mikrowellengeeignet. VPE 5.



5,49

Art.-Nr.	Farbe	Inhalt/Maße	€/St.
12664	gelb	0,45 L /Ø 16,5 cm	5,49
12665	blau	0,45 L /Ø 16,5 cm	5,49
12666	orange	0,45 L /Ø 16,5 cm	5,49
12667	grün	0,45 L /Ø 16,5 cm	5,49
12663	cherry-rot	0,45 L /Ø 16,5 cm	5,49

Trinkbecher „Colour“ 0,23L SAN

Trinkbecher, klar SAN. Stapelbar. Mehrweg. Klar mit Streifen. Oberflächenhart, wärmebeständig 50-70 °C, kältebeständig bis -20 °C. Spülmaschinengeeignet. Nicht mikrowellengeeignet. VPE 5.



2,59

Art.-Nr.	Farbe	Inhalt/Maße	€/St.
158401	gelb	0,23 L	2,59
158402	blau	0,23 L	2,59
158403	orange	0,23 L	2,59
158404	grün	0,23 L	2,59
12668	cherry-rot	0,23 L	2,59

GLASSERIE

BRUSH

Gehärtetes Glas.



Glasserie „Brush“ 220ml

Gehärtetes Glas, stoßfest, stapelbar, spülmaschinengeeignet, Inhalt: 220ml, ØxH in cm: 7,3x7,9. VPE 6.

Art.-Nr.	Farbe	Inhalt in ml	€/St.
14561	gelb	220	2,99
14563	blau	220	2,99
14562	orange	220	2,99
14560	grün	220	2,99
14559	cherry-rot	220	2,99

2,99



AUS DREI STRAPAZIERFÄHIGEN MATERIALIEN...

COLOUR

Ideal für Kindergärten, Schulen und Seniorenheime



Tasse obere „Colour“

Tassen aus faserverstärktem Kunststoff PBT. Bruchunempfindlich, leicht, oberflächenhart, geruchs- und geschmacksneutral, recyclebar, mikrowellen- und spülmaschinengeeignet. Hitzebeständig bis 200°C. Dauerhafte Kontakthitze bitte vermeiden! VPE 5.



Nicht stapelbar

3,49

Art.-Nr.	Farbe	Inhalt in L	€/St.
11271	gelb	0,23 L	3,49
11272	blau	0,23 L	3,49
11273	orange	0,23 L	3,49
11274	grün	0,23 L	3,49
11541	hellblau	0,23 L	3,49
12748	cherry-rot	0,23 L	3,49
13967	weiss	0,23 L	3,49

Tasse untere „Colour“ Ø14cm Melamin

Tasse untere Melamin. Stapelbar, bruchunempfindlich, leicht, oberflächenhart, geruchs- und geschmacksneutral, recyclebar, spülmaschinengeeignet, Wärmebeständigkeit 80-100°C, Kältebeständigkeit bis -50°C. Nicht mikrowellengeeignet. VPE 5.



4,89

Art.-Nr.	Farbe	Inhalt/Maße	€/St.
158409	gelb	Ø 14 cm	4,89
158410	blau	Ø 14 cm	4,89
158411	orange	Ø 14 cm	4,89
158412	grün	Ø 14 cm	4,89
12754	cherry-rot	Ø 14 cm	4,89

Becher „Colour“ mit Henkel

Becher aus faserverstärktem Kunststoff PBT. Bruchunempfindlich, stapelbar, leicht, oberflächenhart, geruchs- und geschmacksneutral, recyclebar, mikrowellen- und spülmaschinengeeignet. Hitzebeständig bis 200°C. Dauerhafte Kontakthitze aber bitte vermeiden! VPE 5.



Stapelbar 3,99

Art.-Nr.	Farbe	Inhalt in L	€/St.
11275	gelb	0,325 L	3,99
11276	blau	0,325 L	3,99
11277	orange	0,325 L	3,99
11278	grün	0,325 L	3,99
11542	hellblau	0,325 L	3,99
13968	weiss	0,325 L	3,99



Teller flach „Colour“ Ø19,5cm Melamin

Teller Melamin. Stapelbar, bruchunempfindlich, leicht, oberflächenhart, geruchs- und geschmacksneutral, recyclebar, spülmaschinene geeignet, Wärmebeständigkeit 80-100°C, Kältebeständigkeit bis -50°C. Nicht mikrowellene geeignet. VPE 5.



5,89

Art.-Nr.	Farbe	Inhalt/Maße	€/St.
158425	gelb	Ø 19,5 cm	5,89
158426	blau	Ø 19,5 cm	5,89
158427	orange	Ø 19,5 cm	5,89
158428	grün	Ø 19,5 cm	5,89
12737	cherry-rot	Ø 19,5 cm	5,89

Teller flach „Colour“ Ø23,5cm Melamin

Teller Melamin. Stapelbar, bruchunempfindlich, leicht, oberflächenhart, geruchs- und geschmacksneutral, recyclebar, spülmaschinene geeignet, Wärmebeständigkeit 80-100°C, Kältebeständigkeit bis -50°C. Nicht mikrowellene geeignet. VPE 5.



8,79

Art.-Nr.	Farbe	Inhalt/Maße	€/St.
158421	gelb	Ø 23,5 cm	8,79
158422	blau	Ø 23,5 cm	8,79
158423	orange	Ø 23,5 cm	8,79
158424	grün	Ø 23,5 cm	8,79
12735	cherry-rot	Ø 23,5 cm	8,79

Teller tief „Colour“ Ø20,5cm 600ml Melamin

Teller Melamin. Stapelbar, bruchunempfindlich, leicht, oberflächenhart, geruchs- und geschmacksneutral, recyclebar, spülmaschinene geeignet, Wärmebeständigkeit 80-100°C, Kältebeständigkeit bis -50°C. Nicht mikrowellene geeignet. VPE 5.



7,49

Art.-Nr.	Farbe	Inhalt/Maße	€/St.
158429	gelb	0,6 L / Ø 20,5 cm	7,49
158430	blau	0,6 L / Ø 20,5 cm	7,49
158431	orange	0,6 L / Ø 20,5 cm	7,49
158432	grün	0,6 L / Ø 20,5 cm	7,49
12741	cherry-rot	0,6 L / Ø 20,5 cm	7,49

COLOUR

Teller

Ideal für Kindergärten,
Schulen und Seniorenheime

Teller flach „Colour“

Aus faserverstärktem Kunststoff PBT (Polybutylenterephthalat). Ideal für Kindergärten, Schulen, Heime und Anstalten. Sehr robust. Spülmaschinenbeständig. Mikrowellene geeignet. Geschmacks- und geruchsneutral. Hitzebeständig bis 200°C. Dauerhafte Kontakthitze vermeiden. VPE 5.



4,59

Art.-Nr.	Farbe	Maße	€/St.
11527	hellblau	Ø 24,1 cm	4,59
11536	grün	Ø 24,1 cm	4,59
11537	orange	Ø 24,1 cm	4,59
15906	weiß	Ø 24,1 cm	4,59

Teller tief „Colour“

Aus faserverstärktem Kunststoff PBT (Polybutylenterephthalat). Ideal für Kindergärten, Schulen, Heime und Anstalten. Sehr robust. Spülmaschinenbeständig. Mikrowellene geeignet. Geschmacks- und geruchsneutral. Hitzebeständig bis 200°C. Dauerhafte Kontakthitze vermeiden. VPE 5.



4,69

Art.-Nr.	Farbe	Inhalt/Maße	€/St.
11539	hellblau	0,5 L / Ø21,6 cm	4,69
11538	grün	0,5 L / Ø21,6 cm	4,69
11540	orange	0,5 L / Ø21,6 cm	4,69
15907	weiß	0,5 L / Ø21,6 cm	4,69

PORZELLANTELLER

SCOUP

Preiswerter rechteckiger Teller



Eine große Auswahl an Stekbestecken finden Sie unter der Rubrik BESTECK!



ab **5,99**

Teller „Oval“ oval, groß

Porzellan, weiß. Mischsortierung. Bestens für Salate oder Pasta geeignet. Inhalt in Liter: 0,45. VPE 2.



19,99

Art.-Nr.	LxBxH in cm	€/St.
11304	36,0x28,0x5,0	19,99

Steakteller „Oval“ High Alumina

High Alumina Porzellan, weiß. Leichte ovale Form mit unterschiedlicher Randhöhe, max. 4 cm. Mischsortierung. VPE 4.



11,99

Art.-Nr.	LxBxH in cm	€/St.
11590	30,5x26,5x4,0	11,99



Teller rechteckig „Scoup“

Porzellan, weiß. Mischsortierung. VPE 4

3

Größen



Art.-Nr.	BxL in cm	€/St.
166400	25,0x17,0	5,99
166401	30,5x20,0	6,99
11289	35,5x23,5	11,99

Holzteller

Akazienholz, mit Saftrille. Nicht spülmaschinengeeignet. Ideal als Steakteller. VPE 1.



4,99

Art.-Nr.	Ø in cm	€/St.
39784	25	4,99

Holzteller mit Saftrille

Hartholz, mit Saftrille, nicht spülmaschinengeeignet. Ideal als Servierbrett, Pizzateller oder Brotzeiteller. VPE 1.

3

Größen



ab **7,99**

Art.-Nr.	Ø in cm	Stärke in cm	€/St.
2603.28	28	1,5	7,99
2603.32	32	1,5	9,99
2603.36	36	1,0	10,99



PASTATELLER

Porzellan für die mediterrane Lebensfreude!

cent

Pastateller

Porzellan, weiß mit Black-Silver-Dekor, rund. Mischsortierung, robuste Ausführung. VPE 6.



6,59

Art.-Nr.	Ø in cm	€/St.
12840	26,5	6,59

Pastateller „Peperoni“ Ø 30,0 cm, rund

Porzellan. Mischsortierung, robuste Ausführung. VPE 6.



4,99

Art.-Nr.	Dekor	Ø in cm	€/St.
38287	Peperoni	30,0	4,99

Pastateller „Basilikum“ Ø 30 cm, quadratisch

Porzellan. Mischsortierung, robuste Ausführung. VPE 6.



5,69

Art.-Nr.	Dekor	Ø in cm	€/St.
39487	Basilikum	30,0	5,69



ab 3,99



stapelbar

3

Größen

Pastateller

Porzellan, weiß, rund. Mischsortierung, robuste Ausführung. VPE 6.

Art.-Nr.	Ø in cm	€/St.
15901	24,5	3,99
38281	27,0	4,89
38282	30,0	5,59

cent

Pastateller „Kids“ Ø 21,5 cm, rund

Porzellan. Mischsortierung, robuste Ausführung. VPE 6.



2,99

Art.-Nr.	Ausführung	Ø in cm	€/St.
11288	rund	21,5	2,99

Pastateller, oval

Porzellan, weiß. Mischsortierung. VPE 6.



5,99

Art.-Nr.	Ausführung	Ø in cm	€/St.
11282	oval	30,0	5,99

Teller „Ovali“ oval, groß

Porzellan, weiß. Mischsortierung. Bestens für Salate oder Pasta geeignet. Inhalt in Liter: 0,45. VPE 2.



19,99

Art.-Nr.	LxBxH in cm	€/St.
11304	36,0x28,0x5,0	19,99



Pizzateller Speciale „Granit“ Ø 33 cm

Hergestellt aus sehr haltbarem Porzellan in Granitoptik. Perfekt für den häufigen und robusten Einsatz in professionellen Einrichtungen. Geschützt durch eine Glasur ist das Dekor spülmaschinen- und mikrowellengeeignet. VPE 6.



7,99

Art.-Nr.	Ø in cm	€/St.
15316	33,0	7,99

Pizzateller weiß mit Dekor

Porzellan, Mischsortierung, robuste Ausführung. VPE 6.



5,49

Art.-Nr.	Ausführung	Ø in cm	€/St.
12821	Schrift bunt	30,0	5,49

Pizzateller weiß mit Dekor

Porzellan, Mischsortierung, robuste Ausführung. VPE 6.



5,69

Art.-Nr.	Ausführung	Ø in cm	€/St.
39484	Pizza	30,0	5,69

Pizzateller weiß mit Dekor

Porzellan, Mischsortierung, robuste Ausführung. VPE 6.



5,99

Art.-Nr.	Ausführung	Ø in cm	€/St.
13852	Schrift schwarz	30,0	5,99

Pizzateller weiß mit Dekor

Porzellan, Mischsortierung, robuste Ausführung. VPE 6.



5,69

Art.-Nr.	Ausführung	Ø in cm	€/St.
39485	Pepperoni	30,0	5,69

3

Größen



Pizzateller weiß

Porzellan, Mischsortierung, robuste Ausführung.

ab 4,99

Art.-Nr.	Ø in cm	VPE	€/St.
3970.32	30,0	6	4,99
163300	33,0	6	6,59
14999	35,0	4	6,99

cent

**ZUEINANDER PASSEN:**

Backform 164600 und 124601 zu Bratenplatte 1855.
Backform 164601 und 124602 zu Bratenplatte 1850.

**Bratenplatte/Servierplatte oval**

Edelstahl, poliert mit gerolltem Rand,
Spülmaschinengeeignet. VPE 1.

6

Größen

**ab 4,49**

Art.-Nr.	LxB in cm	€/St.
1855	25x18	4,49
1850	30x22	5,49
1860	35x22	6,99
1861	40x26	10,49

Schale Auflauf „Fire“

Porzellan, weiß, rechteckig. Robuste Ofen- und Auflaufform - feuerfest bis 350°C. Die stabilen Laffengriffe erlauben ein einfaches Entnehmen der heißen Auflaufform aus dem Ofen. Planer Boden. Spülmaschinengeeignet.

Art.-Nr.	LxBxH in cm	Inhalt in L	VPE	€/St.
14700	28,5/ 23,5x17,5x6,0	1,6	3	19,39
14701	38,5/ 33,0x22,5x6,0	3,0	1	34,19

2

Größen

ab 19,39**Backform „Toscana“**

Porzellan, weiß, oval.
Feuerfest bis 350°C. Ideal zum Kombinieren mit unseren Bratenplatten aus Edelstahl!
VPE 3.

ab 9,49**3**

Größen

Art.	LxBxH in cm	Inhalt in L	€/St.
164600	22,1x14,0x3,6	0,50	9,49
164601	23,4x14,0x4,3	0,75	10,49
164602	28,2x15,7x4,2	0,80	12,49

Gratinschale & Eierpfanne „Wallis“

Porzellan, weiß. Planer Boden. Feuerfest bis 350°C. Spülmaschinengeeignet. Mikrowellenfest. VPE 12.

2

Größen

**ab 6,69**

Art.-Nr.	Inhalt in L	LxBxH in cm	€/St.
12858	0,30	18,0x15,5x3,3/3,8	6,69
12862	0,45	23,0x18,0x2,8/3,7	9,29

Backform „Marrone“

Porzellan, außen ofenbraune Glasur, innen weiß, oval.
Feuerfest bis 350°C. VPE 3.

**2**

Größen

ab 9,89

Art.-Nr.	LxBxH in cm	Inhalt in L	€/St.
124601	22,5x14,0x4,0	0,55	9,89
124602	24,0x14,0x4,0	0,65	10,99

Pastetenform

Porzellan. Spülmaschinengeeignet, gefrierschranktauglich, ofengeeignet bis 180°C & mikrowellengeeignet.

3

Größen

ab 1,19

Art.-Nr.	Ø in cm	Inhalt in ml	VPE	€/St.
39132.01	6,5	80	12	1,19
39132.02	8,5	160	12	1,29
39132.03	12	325	6	2,39

Schalen „Crème Brûlée“

Porzellan. Temperaturbereich bis 200°C. Ideal für die Zubereitung von Crème Brûlée oder das Anrichten anderer Süßspeisen! Im 4er Pack. VPE 1.

pro Stück
3,05

Art.-Nr.	LxBxH in cm	€/Pack
159400	12,6x8,2x2,5	12,19

NEW



6,6x2,8



6,6x2,8



6,9x7,7



6,9x7,7



11,2x3,6



11,2x4,5

TERRAKOTTASCHALEN

ALVARO

ab **1,³⁹**

Terrakottaschale „Alvaro“

Die keramischen Lebensmittelbehälter werden aus Ton, einem natürlich vorkommenden und umweltfreundlichem Rohstoff hergestellt. Diese keramischen Produkte sind temperaturwechselbeständig, vom Gefrierschrank bis zum Ofen. Hitzebeständig bis 200 °C. Spülmaschinengeeignet.

Art.-Nr.	Farbe	ØxH in cm	Inhalt in ml	VPE	€/St.
16712	braun	6,6x2,8	50	48	1,39
16711	braun	6,9x7,7	175	30	2,39
16713	braun	11,2x3,6	200	24	2,49
16715	schwarz	6,6x2,8	50	48	1,59
16714	schwarz	6,9x7,7	175	30	2,59
16716	schwarz	11,2x4,5	250	24	2,69



**Mini-Casserole „Lory“**

Steingut/Keramik. Backofenfest bis 220°C.
Mikrowellengeeignet. Gefrierschrankgeeignet.
Spülmaschinengeeignet. Ideal zum Servieren von
Suppen und heißen Speisen. VPE 1.

**6,49**

Die angegebene Höhe versteht sich ohne Deckel.

Art.-Nr.	ØxH cm	Inhalt in L	Farbe	€/St.
1196.R	10x5	0,2	rot	6,49
1196.S	10x5	0,2	schwarz	6,49
1196.W	10x5	0,2	weiß	6,49

Mini-Casserole „Lexa“

Steingut/Keramik. Backofenfest bis 220°C.
Mikrowellengeeignet. Gefrierschrankgeeignet.
Spülmaschinengeeignet. Ideal zum Servieren von
Suppen und heißen Speisen. VPE 1.

**11,49**

Die angegebene Höhe versteht sich ohne Deckel.

Art.-Nr.	ØxH cm	Inhalt in L	Farbe	€/St.
1198.R	12,5x6,5	0,425	rot	11,49
1198.S	12,5x6,5	0,425	schwarz	11,49
1198.W	12,5x6,5	0,425	weiß	11,49

STEINGUT/KERAMIK

MINI-CASSEROLEN

In verschiedenen Farben und Formen.
Ideal zum Zubereiten und Servieren
von Suppen und heißen Speisen.

- Steingut/Keramik
- Backofenfest bis 220°C
- Mikrowellengeeignet
- Gefrierschrankgeeignet
- Spülmaschinengeeignet

Backform mit Griffe „Mediterrano“

Hartkeramik, terracotta, rund. Feuerfest bis 350°C. Spülmaschinen- und
Mikrowellengeeignet. 1100°C hartgebrannte Keramik in der typisch
mediterranen roten Ziegelglasur. VPE 6.

**2**

Größen

ab 10,99

Art.-Nr.	ØxH in cm	Inhalt in L	€/St.
124203	18,5x4,5	0,80	10,99
124204	20,5x5,5	1,20	12,49

Backform ohne Griffe „Mediterrano“

Hartkeramik, terracotta, rund. Feuerfest bis 350°C. Spülmaschinen- und
Mikrowellengeeignet. 1100°C hartgebrannte Keramik in der typisch
mediterranen roten Ziegelglasur.

**3**

Größen

ab 2,79

Art.-Nr.	ØxH in cm	Inhalt in L	VPE	€/St.
11300	8,0x2,5	0,06	12	2,79
124201	13,8x3,0	0,27	6	5,79
124202	17,0x3,5	0,50	6	6,79

Gusseisen

Pfännchen und Töpfchen zum Servieren



Gusseiserne Servierartikel oval, 21x15cm

Gusseisen. Nicht spülmaschinengeeignet. VPE 1.



15,99

Art.-Nr.	Ausführung	LxB in cm	€/Set
13728	oval mit Holztablett und zwei Kurzgriffen	21,0x15,0	15,99

Gusseiserne Servierartikel oval, 17x12cm

Gusseisen. Nicht spülmaschinengeeignet. VPE 1.



11,99

Art.-Nr.	Ausführung	LxB in cm	€/Set
12541	oval mit Holztablett und zwei Kurzgriffen	17,0x12,0	11,99

Gusseiserne Servierartikel quadratisch, 14x14cm

Gusseisen. Nicht spülmaschinengeeignet. VPE 1.



13,99

Art.-Nr.	Ausführung	LxB in cm	€/Set
13729	quadratisch mit Holztablett und einem Langgriff	14,0x14,0	13,99

Gusseiserne Servierartikel oval, 37,0x18,0

Gusseisen. Nicht spülmaschinengeeignet. VPE 1.



13,99

Art.-Nr.	Ausführung	LxB in cm	€/Set
12542	oval mit Holztablett und einem Langgriff, inkl. Silikonhülle	37,0x18,0	13,99

Gusseiserne Servierartikel oval, 12x9cm

Gusseisen. Nicht spülmaschinengeeignet. VPE 1.



12,99

Art.-Nr.	Ausführung	LxB in cm	€/Set
12544	oval mit Deckel und zwei Kurzgriffen	12,0x9,0	12,99

Gusseiserne Servierartikel rund, Ø10cm

Gusseisen. Nicht spülmaschinengeeignet. VPE 1.



11,99

Art.-Nr.	Ausführung	Ø in cm	€/Set
12545	rund mit Deckel und zwei Kurzgriffen	10,0	11,99



2

Größen

Schlemmerpfännchen mit Servierbrett, Eisen

Pfännchen mit zwei Griffen, Stärke Eisen: 2,0 mm. 100% FSC zertifiziertes, Brett aus Buchenholz, Ø 20,5 cm, inkl. Einfräsung. Für alle Herdarten, Gas- und Holzkohlegrill geeignet. Nicht spülmaschinengeeignet. VPE 1.



ab 17,99

Art.-Nr.	ØxH in cm	Inhalt in L	€/St.
13805	20x4	0,60	17,99
14468	24,5x4	1,20	18,99



oval mit zwei Kurzgriffen



rund mit zwei Kurzgriffen



rund mit zwei Kurzgriffen



rechteckig mit Deckel



rund mit Deckel

Porzellan

Servierartikel „Java“

cent

ab **7,49**

Die angegebene Höhe versteht sich ohne Deckel.

Porzellan Servierartikel „Java“

Porzellan. Optik wie Gusseisen. Farbe schwarz. Backofenfest bis 220 °C. Spülmaschinengeeignet. Mischsortierung.

Art.-Nr.	Ausführung	LxBxH in cm	ØxH in cm	Inhalt in L	VPE	€/St.
14661	oval	23x12,5x3		0,375	6	7,49
14662	rund		13,5x3,5	0,400	6	7,49
14663	rund		17,5x3,5	0,750	4	9,59
14664	rechteckig mit Deckel	16x9,5x4		0,250	4	9,99
14665	rund mit Deckel		13x5,5	0,450	4	9,59

Auflaufform antihaft

Hochwertiges Borosilikatglas mit doppelter Antihafbeschichtung und mit echten Steinpartikeln. Außenfarbe: rot. Hitzebeständig von -20° bis 230 °C. Wasser- und fettabweisend dank Easy-Clean-Effekt. Spülmaschinengeeignet. Mikrowellengeeignet.

ab **14,99**



Art.-Nr.	LxBxH in cm	Inhalt in L	VPE	€/St.
16613	19,7x17x5,5	1	4	14,99
16614	40x27x7	4,5	1	27,99

Reinigungs- und Pflegetipps:

Vor dem ersten Gebrauch empfehlen wir, Ihr Koch- oder Backgeschirr mit etwas Wasser und einem milden Spülmittel gründlich auszuwaschen. Verteilen Sie anschließend mit einem Papierküchentuch einige Tropfen Speiseöl auf der Beschichtung. Bei der weiteren Nutzung können Sie auf den Einsatz von Fett oder Öl verzichten! Dank dem Easy-Clean-Effekt wird die Reinigung per Hand empfohlen. Einfach mit heißem Wasser, Handspülmittel und einem weichen Schwamm auswaschen.

NEW



Die wichtigsten Vorteile der Borosilikatglas-Auflaufformen auf einen Blick:

- Weltweit einzige Antihafbeschichtung mit echten Steinpartikeln
- Kratzfeste Antihafbeschichtung
- Optimales Backergebnis ohne einfetten oder einölen der Backform
- Kein Anbrennen und kein Ankleben
- Hitzebeständig von -20 °C bis 230 °C
- Super leicht zu reinigen
- Mikrowellengeeignet
- Auch für den Geschirrspüler geeignet
- Material: Borosilikatglas

Mitwirkende der Fotoproduktion:

Ein großes Dankeschön geht an alle Beteiligten -

an **ADRIEN HURNUNGEE** - www.adrien-hurnungee.de

für das exzellente Foodstyling,

an **DAGMAR HAAS** - www.fotostylist.de

für das kreative Fotostyling und last but not least

an **MAX HÖRATH** - www.maxhoerathdesign.de

für die professionellen Aufnahmen.



BESTECKSERIE

CANADA

4,0 mm



Qualitätsbesteck

- Edelstahl 18/0
- Stabilität: 4,0 mm stark
- Spülmaschinengeeignet



NEW



Tafelmesser
Art.-Nr. 16552

Länge in cm: 23,3; VPE 12

€/St. 2,19



Tafelgabel
Art.-Nr. 16550

Länge in cm: 20,4; VPE 12

€/St. 1,69



Tafellöffel
Art.-Nr. 16551

Länge in cm: 20,6; VPE 12

€/St. 1,69



Kaffeelöffel
Art.-Nr. 16553

Länge in cm: 14,5; VPE 12

€/St. 0,99



Kuchengabel
Art.-Nr. 16554

Länge in cm: 15; VPE 12

€/St. 0,99



Espressolöffel
Art.-Nr. 16555

Länge in cm: 11,5; VPE 12

€/St. 0,89



Bestecke mit diesem Zeichen sind aus 18/0 Chrom-Stahl, rostfrei und daher magnetisch.

Sie sind für magnetische Fließband-Abhebung (Spültechnik, GV-Bereich) geeignet.



Tafelmesser
2,19

Tafelmesser Länge in cm: 23,3



ORIGINAL-GRÖSSE

EVENT

Besteck für Event, Catering und
GV-Bereich

- Chrom-Stahl 18/0
- rostfrei
- Stabilität: 2,0 mm stark



cent

Tafelmesser
Art.-Nr. 167003

Länge in cm: 21,2; VPE 12
€/St. 1,39

Tafelgabel
Art.-Nr. 167002

Länge in cm: 19,0; VPE 12
€/St. 0,89

Tafellöffel
Art.-Nr. 167001

Länge in cm: 19,0; VPE 12
€/St. 0,89

Kaffeelöffel
Art.-Nr. 167007

Länge in cm: 14,0; VPE 12
€/St. 0,69

Kuchengabel
Art.-Nr. 167011

Länge in cm: 15,0; VPE 12
€/St. 0,73



ORIGINAL-
GRÖSSE

Tafelmesser Länge in cm: 21,2

Tafelgabel
0,89

Tafelmesser
1,39

Tafellöffel
0,89

Kaffeelöffel
0,69

Kuchengabel
0,73



Bestecke mit diesem Zeichen sind
aus 18/0 Chrom-Stahl, rostfrei und
daher magnetisch.

Sie sind für magnetische Fließband-
Abhebung (Spültechnik, GV-Bereich)
geeignet.

PUBLIC

2,5 mm

cent

Besteck für Gastronomie, Catering
und GV-Bereich

- Chrom-Nickel-Stahl 18/10
- rostfrei
- Stabilität: 2,5 mm stark

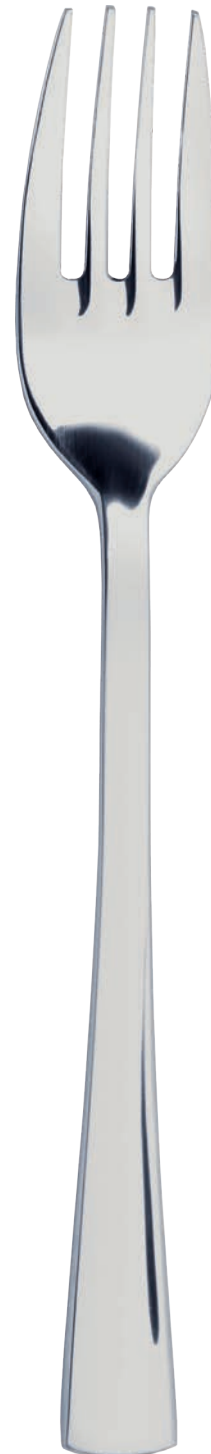
Tafelgabel
1,39

Tafelmesser „New Style“ Länge in cm: 22

Tafelmesser „New Style“
1,79ORIGINAL-
GRÖSSEMoccalöffel
0,75Eis-/Cocktailöffel
1,15Tafelmesser
1,65

Tafelmesser Art.-Nr. 166903	Länge in cm: 21; VPE 12 €/St. 1,65
Tafelgabel Art.-Nr. 166902	Länge in cm: 19,2; VPE 12 €/St. 1,39
Tafellöffel Art.-Nr. 166901	Länge in cm: 19; VPE 12 €/St. 1,39
Kaffeeöffel Art.-Nr. 166907	Länge in cm: 14; VPE 12 €/St. 0,79
Kuchengabel Art.-Nr. 166911	Länge in cm: 15; VPE 12 €/St. 0,85
Moccalöffel Art.-Nr. 12323	Länge in cm: 10,6; VPE 12 €/St. 0,75
Eis-/Cocktailöffel Art.-Nr. 12324	Länge in cm: 18,1; VPE 12 €/St. 1,15
Tafelmesser „New Style“ Art.-Nr. 16086	Länge in cm: 22; VPE 12 €/St. 1,79

MODELL 80

Besteck für Gastronomie- und
GV-Bereich

- Chrom-Stahl 18/0
- rostfrei
- Stabilität: 2,0 mm stark



ORIGINAL-
GRÖSSE



Tafelmesser
0,89



Tafelmesser Länge in cm: 20,3



Tafelmesser Länge in cm: 20,3; VPE 12
Art.-Nr. 1831 €/St. 0,89



Tafelgabel Länge in cm: 18,3; VPE 12
Art.-Nr. 1832 €/St. 0,46



Tafellöffel Länge in cm: 18,8; VPE 12
Art.-Nr. 1833 €/St. 0,46



Kaffeelöffel Länge in cm: 13,6; VPE 12
Art.-Nr. 1834 €/St. 0,33



Kuchengabel Länge in cm: 14,1; VPE 12
Art.-Nr. 1835 €/St. 0,34



Eis-/Cocktailöffel Länge in cm: 18,9; VPE 12
Art.-Nr. 1847 €/St. 0,45



Bestecke mit diesem Zeichen sind
aus 18/0 Chrom-Stahl, rostfrei und
daher magnetisch.

Sie sind für magnetische Fließband-
Abhebung (Spültechnik, GV-Bereich)
geeignet.



MODELL 100

Besteck für Gastronomie- und
GV-Bereich

- Chrom-Stahl 18/0
- rostfrei, poliert
- Stabilität 2,2 mm stark



cent



Tafelmesser
1,79



ORIGINAL-
GRÖSSE

Tafelmesser Länge in cm: 20,5

17,99



Politurpaste „Unipol“

Für Auto, Haushalt und Betrieb. Ideal für Silber, Chrom, Chrom-Nickel, Messing, Kupfer, Aluminium und harte Kunststoffe. VPE 1.

Art.-Nr.	Inhalt in ml	€/St.
12567	125	17,99



Bestecke mit diesem Zeichen sind aus 18/0 Chrom-Stahl, rostfrei und daher magnetisch.

Sie sind für magnetische Fließband-Abhebung (Spültechnik, GV-Bereich) geeignet.



Tafelmesser Länge in cm: 20,5; VPE 12
Art.-Nr. **0100.03** €/St. **1,79**



Tafelgabel Länge in cm: 19; VPE 12
Art.-Nr. **0100.02** €/St. **0,99**



Tafellöffel Länge in cm: 19; VPE 12
Art.-Nr. **0100.01** €/St. **0,99**



Kaffeelöffel Länge in cm: 13,5; VPE 12
Art.-Nr. **0100.07** €/St. **0,75**



Kuchengabel Länge in cm: 14; VPE 12
Art.-Nr. **0100.11** €/St. **0,75**

KARINA

3,0 mm



Qualitätsbesteck

- Chrom-Nickel-Stahl 18/10
- rostfrei, poliert
- Messer mit geschmiedeter Klinge
- Hohe Stabilität: 3,0 mm stark



Tafelmesser
2,19

Tafelgabel Länge in cm: 19,4;

Tafelmesser Länge in cm: 20,8



ORIGINAL-GRÖSSE



DAS ORIGINAL!



Tafelmesser Länge in cm: 20,8; VPE 12
Art.-Nr. 38528.037 €/St. 2,19



Eislöffel, lang Länge in cm: 19,5; VPE 12
Art.-Nr. 11926 €/St. 1,99



Tafelgabel Länge in cm: 19,4; VPE 12
Art.-Nr. 38528.02 €/St. 1,99



Eislöffel, kurz Länge in cm: 13,8; VPE 12
Art.-Nr. 38528.06 €/St. 1,39



Tafellöffel Länge in cm: 19,5; VPE 12
Art.-Nr. 38528.01 €/St. 1,99



Eis-/Cocktaillöffel Länge in cm: 22; VPE 12
Art.-Nr. 38528.27 €/St. 1,89



Kaffee-/Teelöffel Länge in cm: 13,9; VPE 12
Art.-Nr. 38528.07 €/St. 0,99



Dessertmesser Länge in cm: 19,5; VPE 12
Art.-Nr. 38528.067 €/St. 2,19



Kuchengabel Länge in cm: 15; VPE 12
Art.-Nr. 38528.11 €/St. 1,09



Dessertgabel Länge in cm: 18; VPE 12
Art.-Nr. 38528.05 €/St. 1,89



Moccalöffel Länge in cm: 10,8; VPE 12
Art.-Nr. 38528.09 €/St. 1,05



Dessertlöffel Länge in cm: 17,8; VPE 12
Art.-Nr. 38528.04 €/St. 1,89



Messer
2,19

KARINA

Kinderbesteck



- Chrom-Nickel-Stahl 18/10
- rostfrei, poliert
- Messer mit geschmiedeter Klinge
- Hohe Stabilität: 3,0 mm stark



Messer
Art.-Nr. 38528.17 Länge in cm: 16,8; VPE 12
€/St. 2,19



Gabel
Art.-Nr. 38528.19 Länge in cm: 15,5; VPE 12
€/St. 1,79



Löffel
Art.-Nr. 38528.18 Länge in cm: 15,5; VPE 12
€/St. 1,79



Kaffee-/Teelöffel
Art.-Nr. 38528.07 Länge in cm: 13,9; VPE 12
€/St. 0,99



Bouillonlöffel
Art.-Nr. 38528.039 Länge in cm: 17,7; VPE 12
€/St. 1,99



Tafelmesser „New Style“
Art.-Nr. 38528.038 Länge in cm: 22,4; VPE 12
€/St. 2,59



Tafelgabel „New Style“
Art.-Nr. 12978 Länge in cm: 20,7; VPE 12
€/St. 2,29



Tafellöffel „New Style“
Art.-Nr. 16751 Länge in cm: 20,7; VPE 12
€/St. 2,29 **NEW**



Fischmesser
Art.-Nr. 38528.25 Länge in cm: 21,3; VPE 12
€/St. 1,99



Fischgabel
Art.-Nr. 38528.26 Länge in cm: 19; VPE 12
€/St. 1,89



Steakmesser
Art.-Nr. 38528.787 Länge in cm: 21,8; VPE 12
€/St. 2,29



Pizzamesser
Art.-Nr. 12979 Länge in cm: 23,4; VPE 12
€/St. 5,49



Tortenheber
Art.-Nr. 38528.46 Länge in cm: 23,6; VPE 1
€/St. 5,89



Tafelmesser
„New Style“
2,59

Tafelgabel „New Style“ Länge in cm: 20,7;

Tafelmesser „New Style“ Länge in cm: 22,4

Besteckständer „KARINA“ 61tlg.

Besteckständer-Set, Edelstahl 18/10, bestehend aus: 1 Besteckständer, 12 x Tafelöffel, 12 x Tafelgabeln, 12 x Tafelmesser, 12 x Kaffeelöffel und 12 x Kuchengabeln der Serie Karina gelocht. VPE 1.

Art.-Nr.	€/St.
14775	199,00

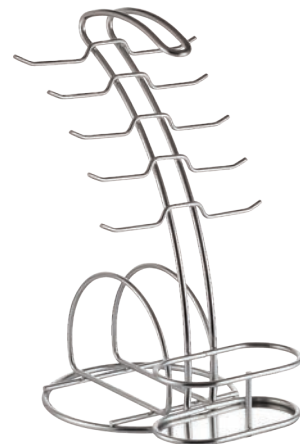

69,99

Besteckständer für Karina-Besteck gelocht

Edelstahl 18/10. Für Besteck Karina gelocht Art. 14769, 14770, 14771, 14772 u. 14773. VPE 1.

Art.-Nr.	LxBxH in cm	€/St.
14774	24,0x16,0x32,0	69,99

199,00

BESTECKSERIE

KARINA

3,0 mm

Qualitätsbesteck

- Chrom-Nickel-Stahl 18/10
- rostfrei, poliert
- Messer mit geschmiedeter Klinge
- Hohe Stabilität: 3,0 mm stark



ORIGINAL-GRÖSSE

Tafelmesser

3,19

Tafelmesser Länge in cm: 20,8



Tafelmesser
Art.-Nr. 14771

Länge in cm: 20,8; VPE 12
€/St. 3,19



Tafelgabel
Art.-Nr. 14770

Länge in cm: 19,4; VPE 12
€/St. 2,89



Tafellöffel
Art.-Nr. 14769

Länge in cm: 19,4; VPE 12
€/St. 2,89



Kaffeelöffel
Art.-Nr. 14772

Länge in cm: 13,9; VPE 12
€/St. 1,89



Kuchengabel
Art.-Nr. 14773

Länge in cm: 15,0; VPE 12
€/St. 1,89

Qualitätsbesteck
gelocht
für Besteckständer

Mit Aufhängelochung für
Besteckständer

SELINA

Qualitätsbesteck

- Chrom-Nickel-Stahl 18/10
- rostfrei, poliert
- Messer mit geschmiedeter Klinge
- Hohe Stabilität: 3,0 mm stark



Tafelmesser
2,69

Tafelmesser Länge in cm: 22,5



ORIGINAL-GRÖSSE



Tafelmesser Länge in cm: 22,5; VPE 12
Art.-Nr. **38530.037** €/St. **2,69**



Tafelgabel Länge in cm: 20,2; VPE 12
Art.-Nr. **38530.02** €/St. **2,29**



Tafellöffel Länge in cm: 20; VPE 12
Art.-Nr. **38530.01** €/St. **2,29**



Kaffeelöffel Länge in cm: 14,1; VPE 12
Art.-Nr. **38530.07** €/St. **1,39**



Kuchengabel Länge in cm: 15; VPE 12
Art.-Nr. **38530.11** €/St. **1,39**



Moccalöffel Länge in cm: 10,9; VPE 12
Art.-Nr. **38530.09** €/St. **1,09**



Eis-/Cocktaillöffel Länge in cm: 21; VPE 12
Art.-Nr. **38530.27** €/St. **2,19**



Dessertmesser Länge in cm: 21,1; VPE 12
Art.-Nr. **38530.067** €/St. **2,59**



Dessertgabel Länge in cm: 18,8; VPE 12
Art.-Nr. **38530.05** €/St. **2,19**



Dessertlöffel Länge in cm: 18,6; VPE 12
Art.-Nr. **38530.04** €/St. **2,19**



Fischmesser Länge in cm: 20; VPE 12
Art.-Nr. **38530.25** €/St. **2,29**



Fischgabel Länge in cm: 17,9; VPE 12
Art.-Nr. **38530.26** €/St. **2,49**



Steakmesser Länge in cm: 22,2; VPE 12
Art.-Nr. **38530.787** €/St. **2,99**



SWING

Qualitätsbesteck

2,5 mm

cent

- Chrom-Nickel-Stahl 18/10
- rostfrei, poliert
- Messer mit geschmiedeter Klinge
- Stabilität: 2,5 mm stark



Tafelmesser
2,55

Tafelmesser Länge in cm: 22



ORIGINAL-GRÖSSE



Tafelmesser
Art.-Nr. **0414.037**

Länge in cm: 22; VPE 12
€/St. **2,55**



Tafelgabel
Art.-Nr. **0414.02**

Länge in cm: 20,3; VPE 12
€/St. **2,29**



Tafellöffel
Art.-Nr. **0414.01**

Länge in cm: 20; VPE 12
€/St. **2,29**



Kaffeelöffel
Art.-Nr. **0414.07**

Länge in cm: 14; VPE 12
€/St. **1,15**



Kuchengabel
Art.-Nr. **0414.11**

Länge in cm: 15; VPE 12
€/St. **1,29**

KATJA

Qualitätsbesteck



- Chrom-Nickel-Stahl 18/10
- rostfrei, poliert
- Messer mit geschmiedeter Klinge
- Hohe Stabilität: 3,0 mm stark



ORIGINAL-GRÖSSE



Tafelmesser
3,19

Tafelmesser Länge in cm: 21



Tafelmesser Länge in cm: 21; VPE 12
Art.-Nr. 38529.037 €/St. 3,19



Eis-/Cocktailöffel Länge in cm: 22,1; VPE 12
Art.-Nr. 38529.27 €/St. 2,49



Tafelgabel Länge in cm: 19,6; VPE 12
Art.-Nr. 38529.02 €/St. 2,69



Steakmesser Länge in cm: 22; VPE 12
Art.-Nr. 38529.787 €/St. 3,29



Tafellöffel Länge in cm: 19,6; VPE 12
Art.-Nr. 38529.01 €/St. 2,69



Kaffeelöffel Länge in cm: 13,9; VPE 12
Art.-Nr. 38529.07 €/St. 1,39



Kuchengabel Länge in cm: 15; VPE 12
Art.-Nr. 38529.11 €/St. 1,39



Moccalöffel Länge in cm: 11,1; VPE 12
Art.-Nr. 38529.09 €/St. 1,29



LAILA



Qualitätsbesteck

- Chrom-Nickel-Stahl 18/10
- rostfrei, poliert
- Messer mit geschmiedeter Klinge
- Hohe Stabilität: 3,0 mm stark



Tafelmesser
Art.-Nr. 0300.037

Länge in cm: 22,4; VPE 12
€/St. 3,19



Eis-/Cocktaillöffel
Art.-Nr. 0300.27

Länge in cm: 19,6; VPE 12
€/St. 2,59



Tafelgabel
Art.-Nr. 0300.02

Länge in cm: 20,1; VPE 12
€/St. 2,79



Dessertmesser
Art.-Nr. 0300.067

Länge in cm: 21,1; VPE 12
€/St. 2,99



Tafellöffel
Art.-Nr. 0300.01

Länge in cm: 20; VPE 12
€/St. 2,79



Dessertgabel
Art.-Nr. 0300.05

Länge in cm: 18,6; VPE 12
€/St. 2,69



Kaffeelöffel
Art.-Nr. 0300.07

Länge in cm: 14,1; VPE 12
€/St. 1,59



Dessertlöffel
Art.-Nr. 0300.04

Länge in cm: 18,5; VPE 12
€/St. 2,69



Kuchengabel
Art.-Nr. 0300.11

Länge in cm: 14,8; VPE 12
€/St. 1,69



Steakmesser
Art.-Nr. 0300.787

Länge in cm: 21,8; VPE 12
€/St. 3,49



Moccalöffel
Art.-Nr. 0300.09

Länge in cm: 10,9; VPE 12
€/St. 1,29



Tafelmesser
3,19

Tafelmesser Länge in cm: 22,4



ORIGINAL-
GRÖSSE

JULIA

3,0 mm



Hervorragend verarbeitetes
Qualitätsbesteck

- Chrom-Nickel-Stahl 18/10
- rostfrei, poliert
- Messer mit geschmiedeter Klinge
- Hohe Stabilität: 3,0 mm stark



Tafelmesser
3,19

Tafelmesser Länge in cm: 22,5



ORIGINAL-GRÖSSE



Tafelmesser Länge in cm: 22,5; VPE 12
Art.-Nr. 0395.037 €/St. 3,19



Tafelgabel Länge in cm: 20,2; VPE 12
Art.-Nr. 0395.02 €/St. 2,89



Tafellöffel Länge in cm: 20; VPE 12
Art.-Nr. 0395.01 €/St. 2,89



Kaffeelöffel Länge in cm: 14,1; VPE 12
Art.-Nr. 0395.07 €/St. 1,69



Kuchengabel Länge in cm: 15; VPE 12
Art.-Nr. 0395.11 €/St. 1,75



Moccalöffel Länge in cm: 10,9; VPE 12
Art.-Nr. 0395.09 €/St. 1,39



Eis-/Cocktaillöffel Länge in cm: 21; VPE 12
Art.-Nr. 0395.27 €/St. 2,59



Dessertmesser Länge in cm: 21,1; VPE 12
Art.-Nr. 0395.067 €/St. 3,19



Dessertgabel Länge in cm: 18,8; VPE 12
Art.-Nr. 0395.05 €/St. 2,69



Dessertlöffel Länge in cm: 18,6; VPE 12
Art.-Nr. 0395.04 €/St. 2,69



Fischmesser Länge in cm: 20; VPE 12
Art.-Nr. 0395.25 €/St. 2,89



Fischgabel Länge in cm: 17,9; VPE 12
Art.-Nr. 0395.26 €/St. 2,89



Steakmesser Länge in cm: 22,2; VPE 12
Art.-Nr. 0395.787 €/St. 3,59



LENA

3,0 mm



Qualitätsbesteck

- Chrom-Nickel-Stahl 18/10
- rostfrei, poliert, gehämmert
- Messer mit geschmiedeter Klinge
- Stabilität: 3,0 mm stark



ORIGINAL-GRÖSSE

Tafelmesser
3,19

Tafelmesser Länge in cm: 22,5



Tafelmesser Länge in cm: 22,5; VPE 12
Art.-Nr. 148837 €/St. 3,19



Tafelgabel Länge in cm: 20,8; VPE 12
Art.-Nr. 148802 €/St. 2,79



Tafellöffel Länge in cm: 20,6; VPE 12
Art.-Nr. 148801 €/St. 2,79



Kaffeelöffel Länge in cm: 14,3; VPE 12
Art.-Nr. 148807 €/St. 1,69



Kuchengabel Länge in cm: 15; VPE 12
Art.-Nr. 148811 €/St. 1,69



Moccalöffel Länge in cm: 11; VPE 12
Art.-Nr. 148809 €/St. 1,29



Eis-/Cocktaillöffel Länge in cm: 20,8; VPE 12
Art.-Nr. 148827 €/St. 2,49



Dessertlöffel Länge in cm: 18,8; VPE 12
Art.-Nr. 148804 €/St. 2,59



Dessertmesser Länge in cm: 21,1; VPE 12
Art.-Nr. 148867 €/St. 2,99



Dessertgabel Länge in cm: 19; VPE 12
Art.-Nr. 148805 €/St. 2,59



Steakmesser Länge in cm: 23,5; VPE 12
Art.-Nr. 148887 €/St. 3,49



Salatgabel Länge in cm: 28; VPE 1
NEW Art.-Nr. 16729 €/St. 9,99



Salatlöffel Länge in cm: 28; VPE 1
NEW Art.-Nr. 16730 €/St. 9,99

JULIA RETRO

Qualitätsbesteck

- Chrom-Nickel-Stahl 18/10
- rostfrei, mattes Design
- Messer mit geschmiedeter Klinge
- Hohe Stabilität: 3,0 mm stark

3,0 mm



Tafelmesser
3,99

Tafelmesser Länge in cm: 22,5



ORIGINAL-GRÖSSE



Mattes Design!



Tafelmesser Länge in cm: 22,5; VPE 12
Art.-Nr. 11102 €/St. 3,99



Tafelgabel Länge in cm: 20,2; VPE 12
Art.-Nr. 11100 €/St. 3,69



Tafellöffel Länge in cm: 20; VPE 12
Art.-Nr. 11101 €/St. 3,69



Kaffeelöffel Länge in cm: 14,1; VPE 12
Art.-Nr. 11104 €/St. 2,59



Kuchengabel Länge in cm: 15; VPE 12
Art.-Nr. 11105 €/St. 2,69



Steakmesser Länge in cm: 22,2; VPE 12
Art.-Nr. 11103 €/St. 4,19

Perfekt miteinander kombinierbar



JULIA RETRO, JULIA & LENA
Eine Form in 3 Varianten



HELENA

3,0 mm



Qualitätsbesteck

- Chrom-Nickel-Stahl 18/10
- rostfrei, poliert
- Messer mit geschmiedeter Klinge
- Stabilität: 3,0 mm stark



Tafelmesser
3,69

Tafelmesser Länge in cm: 23



ORIGINAL-GRÖSSE



Tafelmesser
Art.-Nr. 0400.037

Länge in cm: 23; VPE 12
€/St. 3,69



Kaffeelöffel
Art.-Nr. 0400.07

Länge in cm: 14; VPE 12
€/St. 1,59



Tafelgabel
Art.-Nr. 0400.02

Länge in cm: 20,5; VPE 12
€/St. 3,49



Kuchengabel
Art.-Nr. 0400.11

Länge in cm: 15,9; VPE 12
€/St. 1,69



Tafellöffel
Art.-Nr. 0400.01

Länge in cm: 21,2; VPE 12
€/St. 3,49



Moccalöffel
Art.-Nr. 0400.09

Länge in cm: 11,6; VPE 12
€/St. 1,49



Eis-/Cocktailöffel
Art.-Nr. 0400.27

Länge in cm: 20,1; VPE 12
€/St. 3,19

BAGUETTE

Ein klassisches Qualitätsbesteck

- Chrom-Nickel-Stahl 18/10
- rostfrei, poliert
- Messer mit geschmiedeter Klinge
- Stabilität: 3,5 mm stark

Tafelmesser Hohlheft

7,39



Tafelmesser Hohlheft. Länge in cm: 24,7



ORIGINAL-GRÖSSE

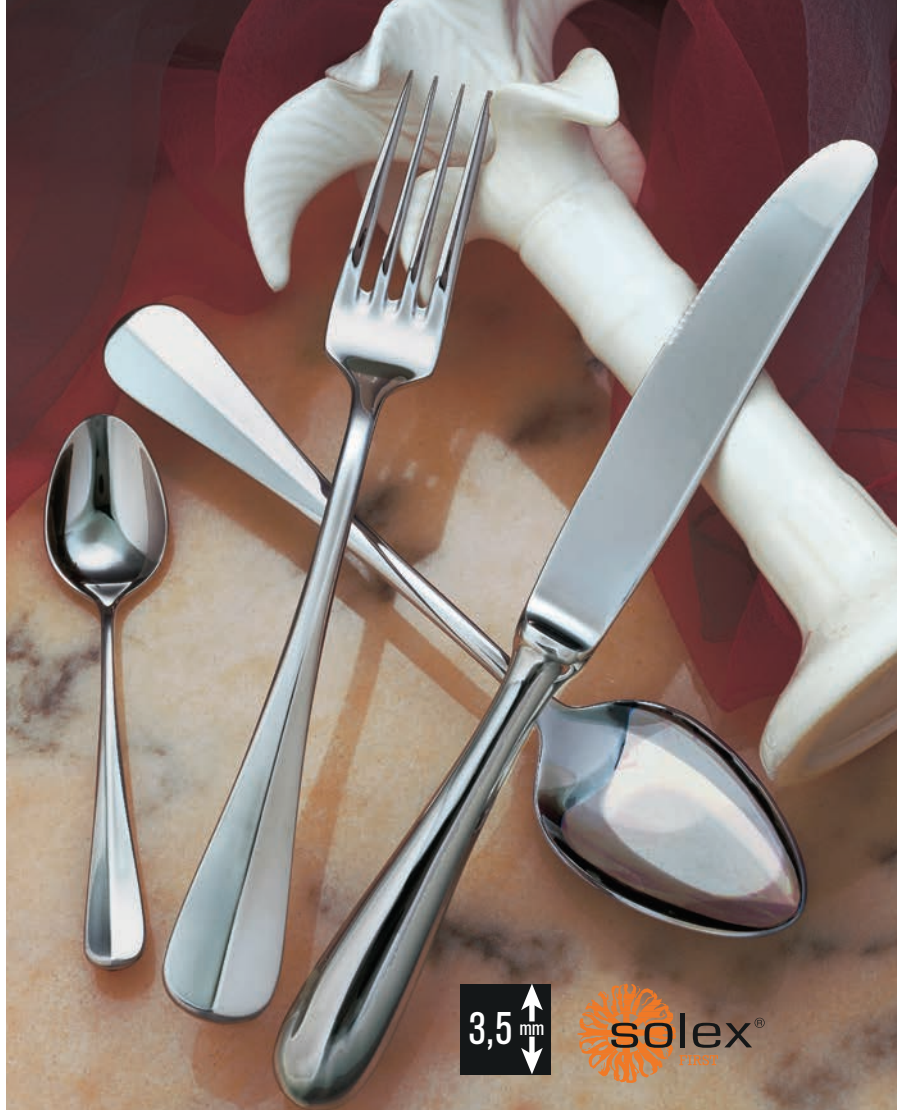

3,5 mm



Tafelmesser Hohlheft Länge in cm: 24,7; VPE 12
Art.-Nr. 38358.037 €/St. 7,39



Dessertmesser Hohlheft Länge in cm: 21,5; VPE 12
Art.-Nr. 38358.067 €/St. 6,99



Tafelmesser Vollheft Länge in cm: 24,8; VPE 12
Art.-Nr. 12976 €/St. 4,69



Dessertgabel Länge in cm: 18,3; VPE 12
Art.-Nr. 38358.05 €/St. 3,29



Tafelgabel Länge in cm: 21,8; VPE 12
Art.-Nr. 38358.02 €/St. 3,89



Dessertlöffel Länge in cm: 18,3; VPE 12
Art.-Nr. 38358.04 €/St. 3,29



Tafellöffel Länge in cm: 21,8; VPE 12
Art.-Nr. 38358.01 €/St. 3,89



Kaffeelöffel Länge in cm: 13,5; VPE 12
Art.-Nr. 38358.07 €/St. 2,09



Kuchengabel Länge in cm: 14,5; VPE 12
Art.-Nr. 38358.11 €/St. 2,19



Moccalöffel Länge in cm: 11,3; VPE 12
Art.-Nr. 38358.09 €/St. 1,59



SARAH

Hervorragend verarbeitetes
Qualitätsbesteck



- Chrom-Stahl 18/0
- rostfrei, poliert
- Messer mit geschmiedeter Klinge
- Stabilität: 2,5 mm stark



Tafelmesser
2,59



ORIGINAL-
GRÖSSE



Tafelmesser Länge in cm: 23,7; VPE 12
Art.-Nr. 108337 € / St. 2,59



Eis-/Cocktailöffel Länge in cm: 21,4; VPE 12
Art.-Nr. 108327 € / St. 1,29



Tafelgabel Länge in cm: 21,3; VPE 12
Art.-Nr. 108302 € / St. 1,59



Dessertmesser Länge in cm: 22,0; VPE 12
Art.-Nr. 108367 € / St. 2,49



Tafellöffel Länge in cm: 21,3; VPE 12
Art.-Nr. 108301 € / St. 1,59



Dessertgabel Länge in cm: 19,2; VPE 12
Art.-Nr. 108305 € / St. 1,39



Kaffeelöffel Länge in cm: 14,5; VPE 12
Art.-Nr. 108307 € / St. 0,95



Dessertlöffel Länge in cm: 19,2; VPE 12
Art.-Nr. 108304 € / St. 1,39



Kuchengabel Länge in cm: 15,0; VPE 12
Art.-Nr. 108311 € / St. 0,95



Steakmesser Länge in cm: 23,8; VPE 12
Art.-Nr. 108378 € / St. 2,59



Moccaöffel Länge in cm: 11,5; VPE 12
Art.-Nr. 108309 € / St. 0,99

Tafelmesser Länge in cm: 23,7

ALEXA

3,5 mm

Qualitätsbesteck

- Chrom-Nickel-Stahl 18/10
- rostfrei, poliert
- Messer mit geschmiedeter Klinge
- Hohe Stabilität: 3,5 mm stark



Tafelmesser Länge in cm: 23,5

Tafelmesser
3,29



ORIGINAL-GRÖSSE



Tafelmesser Länge in cm: 23,5; VPE 12
Art.-Nr. 12642 €/St. 3,29



Tafelgabel Länge in cm: 21,0; VPE 12
Art.-Nr. 12643 €/St. 2,99



Tafellöffel Länge in cm: 21,0; VPE 12
Art.-Nr. 12644 €/St. 2,99



Kaffeelöffel Länge in cm: 14,5; VPE 12
Art.-Nr. 12951 €/St. 1,79



Kuchengabel Länge in cm: 15,5; VPE 12
Art.-Nr. 12952 €/St. 1,89



Moccaöffel Länge in cm: 11,0; VPE 12
Art.-Nr. 12953 €/St. 1,39



Eis/Cocktailöffel Länge in cm: 21,5; VPE 12
Art.-Nr. 12954 €/St. 2,59



Dessertmesser Länge in cm: 21,3; VPE 12
Art.-Nr. 12955 €/St. 3,19



Dessertgabel Länge in cm: 19,5; VPE 12
Art.-Nr. 12956 €/St. 2,69



Dessertlöffel Länge in cm: 19,5; VPE 12
Art.-Nr. 12957 €/St. 2,69



Steakmesser Länge in cm: 23,6; VPE 12
Art.-Nr. 12958 €/St. 3,39

BESTECKSERIE

MILA

4,0 mm

cent

Qualitätsbesteck

- Chrom-Nickel-Stahl 18/10
- rostfrei
- Messer mit geschmiedeter Klinge
- Stabilität: 4,0 mm stark

Tafelmesser

4,89



ORIGINAL-GRÖSSE



Tafelmesser Länge in cm: 22,9; VPE 12
Art.-Nr. 14736 €/St. 4,89



Tafelgabel Länge in cm: 19,5; VPE 12
Art.-Nr. 14735 €/St. 4,49



Tafellöffel Länge in cm: 19,7; VPE 12
Art.-Nr. 14734 €/St. 4,49



Kaffeelöffel Länge in cm: 13,9; VPE 12
Art.-Nr. 14737 €/St. 2,39



Kuchengabel Länge in cm: 14,7; VPE 12
Art.-Nr. 14738 €/St. 2,49



Moccalöffel Länge in cm: 10,0; VPE 12
Art.-Nr. 14739 €/St. 2,19



Eis/Cocktaillöffel Länge in cm: 22,0; VPE 12
Art.-Nr. 14740 €/St. 3,39



Tafelmesser Länge in cm 22,9

SIGNATURE

Ein klassisches Qualitätsbesteck

- Chrom-Nickel-Stahl 18/10
- rostfrei, poliert
- Hohe Stabilität: 3,5 mm stark



Tafelmesser
5,99

Tafelmesser Länge in cm: 24



ORIGINAL-GRÖSSE



Tafelmesser Länge in cm: 24; VPE 12
Art.-Nr. **016237** €/St. **5,99**



Tafelgabel Länge in cm: 21; VPE 12
Art.-Nr. **016202** €/St. **4,39**



Tafellöffel Länge in cm: 20,5; VPE 12
Art.-Nr. **016201** €/St. **4,39**



Kaffeelöffel Länge in cm: 14,5; VPE 12
Art.-Nr. **016207** €/St. **2,29**



Kuchengabel Länge in cm: 14,5; VPE 12
Art.-Nr. **016211** €/St. **2,79**



Moccalöffel Länge in cm: 11,5; VPE 12
Art.-Nr. **016209** €/St. **2,09**



Dessertmesser Länge in cm: 21,7; VPE 12
Art.-Nr. **061267** €/St. **5,79**



Dessertgabel Länge in cm: 19; VPE 12
Art.-Nr. **016205** €/St. **4,29**



Dessertlöffel Länge in cm: 19; VPE 12
Art.-Nr. **016204** €/St. **4,29**



BISTRO

Qualitätsbesteck

5,0 mm

- Chrom-Nickel-Stahl 18/10
- rostfrei, geschmiedet
- Kunststoff-Griffschalen
- Sehr hohe Stabilität: 5,0 mm stark



ORIGINAL-GRÖSSE



Tafelmesser
Art.-Nr. 0380.037

Länge in cm: 21,7; VPE 12
€/St. 3,39



Tafelgabel
Art.-Nr. 0380.02

Länge in cm: 20; VPE 12
€/St. 3,29



Tafellöffel
Art.-Nr. 0380.01

Länge in cm: 20; VPE 12
€/St. 3,29



Kaffeelöffel
Art.-Nr. 0380.07

Länge in cm: 15,5; VPE 12
€/St. 2,69



Kuchengabel
Art.-Nr. 0380.11

Länge in cm: 15,5; VPE 12
€/St. 2,79



Steakmesser
Art.-Nr. 0380.787

Länge in cm: 21,5; VPE 12
€/St. 3,49



Tafelmesser
3,39

Tafelmesser Länge in cm: 21,7

BESTECKERIE

HIDRAULIC

Qualitätsbesteck

- Edelstahl 18/0
- Stabilität: 3,0 mm stark
- Spülmaschinengeeignet



Tafelmesser
2,29

Tafelmessertlänge in cm: 22,2



ORIGINAL-GRÖSSE



NEW



Tafelmesser
Art.-Nr. 16557 Länge in cm: 22,2; VPE 12
€/St. 2,29



Tafelgabel
Art.-Nr. 16558 Länge in cm: 20,1; VPE 12
€/St. 1,49



Tafellöffel
Art.-Nr. 16559 Länge in cm: 20,3; VPE 12
€/St. 1,49



Kaffeelöffel
Art.-Nr. 16560 Länge in cm: 13,6; VPE 12
€/St. 0,89



Kuchengabel
Art.-Nr. 16561 Länge in cm: 14,2; VPE 12
€/St. 0,89



Espressolöffel
Art.-Nr. 16562 Länge in cm: 11,1; VPE 12
€/St. 0,79



Bestecke mit diesem Zeichen sind aus 18/0 Chrom-Stahl, rostfrei und daher magnetisch.

Sie sind für magnetische Fließband-Abhebung (Spültechnik, GV-Bereich) geeignet.

BESTECKERIE

HIDRAULIC BLACK

Qualitätsbesteck

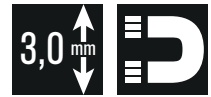

- Edelstahl 18/0
- PVD beschichtet
- Stabilität: 3,0 mm stark
- Spülmaschinengeeignet



NEW



ORIGINAL-GRÖSSE

Tafelmesser

3,39

Tafelmesser Länge in cm: 22,2



Tafelmesser
Art.-Nr. 16564 Länge in cm: 22,2; VPE 12
€/St. 3,39



Tafelgabel
Art.-Nr. 16565 Länge in cm: 20,1; VPE 12
€/St. 2,39



Tafellöffel
Art.-Nr. 16566 Länge in cm: 20,3; VPE 12
€/St. 2,39



Kaffeelöffel
Art.-Nr. 16567 Länge in cm: 13,6; VPE 12
€/St. 1,49

Bitte Pflegehinweis beachten!



MICO MIXED COLORS

Qualitätsbesteck

- Chrom-Stahl 18/0
- rostfrei, mattes Design
- PVD beschichtet
- Hohe Stabilität: 3,0 mm stark



Black



Cobre



Champagne

Tafelmesser
3,39

Die Farben schwarz, kupfer, champagner und satin sind perfekt miteinander kombinierbar



Tafelmesser Länge in cm: 22,1; VPE 12
Art.-Nr. 13544 € / St. 3,39



Tafelmesser Länge in cm: 22,1; VPE 12
Art.-Nr. 13549 € / St. 3,39



Tafelmesser Länge in cm: 22,1; VPE 12
Art.-Nr. 13554 € / St. 3,39



Tafelgabel Länge in cm: 20; VPE 12
Art.-Nr. 13546 € / St. 2,89



Tafelgabel Länge in cm: 20; VPE 12
Art.-Nr. 13551 € / St. 2,89



Tafelgabel Länge in cm: 20; VPE 12
Art.-Nr. 13556 € / St. 2,89



Tafellöffel Länge in cm: 20; VPE 12
Art.-Nr. 13545 € / St. 2,89



Tafellöffel Länge in cm: 20; VPE 12
Art.-Nr. 13550 € / St. 2,89



Tafellöffel Länge in cm: 20; VPE 12
Art.-Nr. 13555 € / St. 2,89



Kaffeelöffel Länge in cm: 14; VPE 12
Art.-Nr. 13548 € / St. 2,09



Kaffeelöffel Länge in cm: 14; VPE 12
Art.-Nr. 13553 € / St. 2,09



Kaffeelöffel Länge in cm: 14; VPE 12
Art.-Nr. 13558 € / St. 2,09



Kuchengabel Länge in cm: 14; VPE 12
Art.-Nr. 13547 € / St. 2,09



Kuchengabel Länge in cm: 14; VPE 12
Art.-Nr. 13552 € / St. 2,09



Kuchengabel Länge in cm: 14; VPE 12
Art.-Nr. 13557 € / St. 2,09

Bitte Pflegehinweis beachten!



MICO MIXED COLORS

Qualitätsbesteck

- Chrom-Stahl 18/0
- rostfrei, mattes Design
- Hohe Stabilität: 3,0 mm stark



Satin



Tafelmesser
2,39



ORIGINAL-GRÖSSE

Tafelmesser Länge in cm: 22,1

Tafelmesser
Art.-Nr. 15876



Tafelgabel
Art.-Nr. 15874



Tafellöffel
Art.-Nr. 15875



Kaffeelöffel
Art.-Nr. 15872



Kuchengabel
Art.-Nr. 15873



Bestecke mit diesem Zeichen sind aus 18/0 Chrom-Stahl, rostfrei und daher magnetisch.

Sie sind für magnetische Fließband-Abhebung (Spültechnik, GV-Bereich) geeignet.

Bitte Pflegehinweis beachten!



BESTECKERIE

KODAI VINTAGE

- Chrom-Stahl 18/0
- Hohe Stabilität: 3,0 mm stark



NEW

NEW

NEW

ab
1,59

NEW

pro Stück
1,50

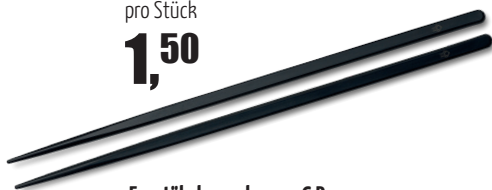

Essstäbchen schwarz, 6 Paar

ABS, schwarz, 12er Pack. Spülmaschinengeeignet. VPE 1.

Art.-Nr.	Länge in cm	€/Pack
14600	23	17,99

Besteckserie „Kodai Vintage“

Edelstahl 18/0, moderne Besteckserie im Vintage-Look. Spülmaschinengeeignet. VPE 12.

Art.-Nr.	Ausführung	Länge/Breite/Ø in cm	€/St.
16508	Tafelmesser	21,2	2,89
16509	Tafelgabel	19,5	2,19
16510	Tafellöffel	19	2,19
16511	Kaffeelöffel	11,6	1,59
14582	Vorspeisen-Gabel	16,3	1,99
14583	Vorspeisen-Löffel	17,0	1,99
14584	Vorspeisen-Messer	18,3	2,89
14585	Buttermesser	15,5	2,79
14586	Moccalöffel	9,4	2,19
14587	Petit-Gabel	11,0/4,0	3,79
14588	Petit-Löffel	9,0/5,0	4,19

NEW
NEW
NEW
NEW



BESTECKSERIE

KODAI VINTAGE

- Chrom-Stahl 18/0
- PVD beschichtet
- Hohe Stabilität: 3,0 mm stark

ab
2,99

Besteckserie „Kodai Vintage gold“

Edelstahl 18/0, PVD beschichtet, goldfarben. Moderne Besteckserie im Vintage-Look. Bitte Pflegehinweise beachten. VPE 12.

Art.-Nr.	Ausführung	Länge/Breite/Ø in cm	€/St.
15855	Tafelmesser	21,2	4,99
15865	Tafelgabel	19,5	4,19
15864	Tafellöffel	19,0	4,19
15867	Kaffeelöffel	11,6	2,99
15866	Kuchengabel	13,8	2,99
15857	Vorspeisen-Gabel	16,3	3,59
15858	Vorspeisen-Löffel	17,0	3,59
15859	Vorspeisen-Messer	18,3	4,39
15860	Buttermesser	15,5	4,19
15861	Moccalöffel	9,4	3,69
15862	Petit-Gabel	11,0/4,0	5,59
15863	Petit-Löffel	9,0/5,0	5,59

Bitte Pflegehinweis
beachten!



Cooler Design!

Für Espresso, Kaffee & Cappuccino



Barista-Löffel „CENTO“

Edelstahl 18/0 im modernen Design. Ideal für Cappuccino, Kaffee oder Espresso. VPE 12.

Art.-Nr.	Länge in cm	€/St.
14752	12	0,59

Gleich mitbestellen!

Cappuccinoglas ROMA „bloomix“

Glas, doppelwandig. Spülmaschinengeeignet. Mikrowellengeeignet. Extrem kratzfest. Hochtransparent. Temperaturbeständig (Thermoschockresistent). Gastronomiequalität. Inhalt: 200 ml. ØxH in cm: 7,1x9,7. Ø Spiegel: 4,5 cm. VPE 6.

Art.-Nr.	€/St.
11125	8,89

Naturschieferplatten

4er Pack. Rutschfest mit möbelschonenden Füßchen, wasser- und ölfest, stapelbar, kühlbar. Materialstärke: 6-9 mm. Nicht spülmaschinengeeignet! VPE 1.

Art.-Nr.	LxB in cm	€/Pack
13992	10,0x10,0	8,49

Barista-Löffel „CENTO“
0,59



Mehrweg-Besteck „EASY TO GO“ Set 3tlg.

Wiederverwendbares, nachhaltiges Take-Away Besteck-Set aus Chromstahl 18/0. Bestehend aus Messer, Gabel und Serviette. Vorgespült und somit direkt einsatzbereit. Hygienisch, lebensmittelecht, umweltfreundlich, recycelbar und spülmaschinengeeignet. VPE 1.

0,45



Art.-Nr.	€/Set
15625	0,45

Mehrweg-Besteck „EASY TO GO“ Set 4tlg.

Wiederverwendbares, nachhaltiges Take-Away Besteck-Set aus Chromstahl 18/0. Bestehend aus Messer, Gabel, Löffel und Serviette. Vorgespült und somit direkt einsatzbereit. Hygienisch, lebensmittelecht, umweltfreundlich, recycelbar und spülmaschinengeeignet. VPE 1.

0,59



Art.-Nr.	€/Set
15624	0,59

**EASY
TO GO**



STEAKBESTECK

Steakgabel
8,59

Steakbesteck „Black Angus“

Edelstahl mit schwarzem POM-Griff, Messer mit Wellenschliff. Spülmaschinengeeignet. VPE 1



Art.-Nr.	Ausführung	Länge in cm	€/St.
14745	Steakmesser	23,5	8,69
16015	Steakgabel	19,8	8,59

Steakmesser Rustikal „Montblanc“

Rustikale Ausführung. Griff aus Rosenholz, glatte Klinge, Schneide Aisi 420 (chromlegierter, nichtrostender Stahl). NICHT spülmaschinengeeignet. VPE 6.

**7,69**

Art.-Nr.	Länge in cm	€/St.
13542	23,0	7,69

Steakmesser Rustikal „Nicolas“

Rustikale Ausführung ähnlich einem Taschenmesser, jedoch nicht einklappbar. Griff aus Pakkaholz, Schneide Aisi 420 (chromlegierter, nichtrostender Stahl). NICHT spülmaschinengeeignet. VPE 6.

**6,99**

Art.-Nr.	Länge in cm	€/St.
11097	22,5	6,99

Steakmesser „Sutil“

Chromstahl 18/0. Spülmaschinengeeignet. VPE 6.

**2,99**

Art.-Nr.	Länge in cm	€/St.
11831	23,2	2,99

Steakmesser „Perfect Premium“

Chromstahl 18/0. Spülmaschinengeeignet. VPE 12.

**2,29**

Art.-Nr.	Länge in cm	€/St.
11830	22,4	2,29

Steakmesser / Pizzamesser

Edelstahl, rostfrei. ABS-Griff. Klingenlänge in cm: 12. VPE 12.

**0,79**

Art.-Nr.	Ausführung	Länge in cm	€/St.
0315	Steakmesser	21,0	0,79
0315.01	Pizzamesser	22,5	0,79

Steakmesser Rustikal „Alps“

Rustikale Ausführung ähnlich einem Taschenmesser, jedoch nicht einklappbar. Griff aus Walnussholz, Schneide Aisi 420 (chromlegierter, nichtrostender Stahl). NICHT spülmaschinengeeignet. Mit Gravur am Schaftücken. VPE 6



7,49

Art.-Nr.	Länge in cm	€/St.
11096	23,0	7,49

Steakbesteck Rustikal „Black“

Kunststoffgriff, schwarz. Rustikale Ausführung. Spülmaschinengeeignet. Schneide Aisi 420 (chromlegierter, nichtrostender Stahl). Messer ähnlich einem Taschenmesser, jedoch nicht einklappbar. VPE 6



7,49

Art.-Nr.	Ausführung	Länge in cm	€/St.
11829	Gabel	21,0	7,49
11828	Messer	22,5	7,49

Steak-/Pizzabesteck „Churrasco“

Der Holzgriff (Kiefernholz) wird in feinen Schichten mit Harz imprägniert, unter Hitzeeinfluss gepresst, zugeschnitten und poliert. Dadurch werden die Holzschichten und Poren des Holzes fest verschlossen, sodass keine Feuchtigkeit eindringt und der Holzgriff spülmaschinengeeignet ist. Edelstahl-Nieten garantieren eine sichere Fixierung von Griff und Klinge. Die extra scharfe und widerstandsfähige Schneide gewährleistet beste Schneideigenschaften. Klinge aus rostfreiem Edelstahl AISI 420 und Gabel aus AISI 430. 5 Jahre Garantie. VPE 12



Art.-Nr.	Ausführung	Länge in cm	Farbe	€/St.
13622	Gabel	20	mahagoni	2,49
13623	Messer	21	mahagoni	2,49
15830	Löffel	19,5	mahagoni	2,99
13624	Gabel	20	braun	2,49
13625	Messer	21	braun	2,49
15831	Löffel	19,5	braun	2,99
13627	Gabel	20,5	mahagoni	2,99
13628	Messer	23,5	mahagoni	5,49
13629	Messer	23,5	braun	5,49
14439	Pizzamesser	21	braun	3,69



Pizzamesser
Länge in cm 21
3,69

Steak-/Pizzabesteck
„Churrasco“



Gabel
Länge in cm 20,5
2,99



Gabel
Länge in cm 20
2,49

TRAMONTINA

CHURRASCO

Kinderbesteck „Bär“

Edelstahl 18/10, rostfrei. Materialstärke: 2,5 mm. VPE 12

Art.-Nr.	Ausführung	Länge in cm	€/St.
16758	Messer	17	2,29
16759	Gabel	15,5	1,89
16760	Löffel	15,4	1,89
16762	Dessertlöffel	14	1,39



ab **1,39**

Kinderbesteck „Waldfreunde“

Edelstahl 18/10, rostfrei, 4-teiliges Set. VPE 1

13,99



Art.-Nr.	Ausführung	Materialstärke in mm	€/St.
15648	„Waldfreunde“	2,2	13,99

Kinderbesteck „Der kleine König“

Edelstahl 18/10, rostfrei, 4-teiliges Set. VPE 1.



11,99



Art.-Nr.	Ausführung	Materialstärke in mm	€/Set
3280	„Der kleine König“	3,0	11,99

Kindermesser „Minzo“

Kinder Grill- und Küchenmesser „MINZO“. Ergonomisch geformter Griff, steingrau, aus Ocean Bound Plastic. Die Klinge ist aus Spezial-Klingenstahl X50CrMoV15 und mit einer Stich-Schutz-Spitze versehen. Bitte nur unter Aufsicht verwenden! VPE 1.

21,99



Art.-Nr.	Klingenlänge in cm	Grifflänge in cm	€/St.
15665	11cm	11,5cm	21,99

KRISTALLGLASSERIE

CASTELLO

made in germany

Vollendeter Genuss
- durch die richtige
Auswahl des perfekten
Glases



Sektglas

2,69

Sektglas



Weißweinglas



Rotweinglas



Burgunderglas

Glasserie „Castello“

Kristallglas. Spülmaschinengeeignet. VPE 6.

Art.-Nr.	Ausführung	Inhalt/ml	Höhe/cm	Füllstrich	€/St.
4524	Sektglas	270	24	-	2,69
4525	Sektglas	270	24	0,1 L	2,99
4526	Weißweinglas	370	21	-	2,79
4527	Weißweinglas	370	21	0,2 L	3,09
4523	Weinglas	370	21	0,1 L	3,09
13520	Rotweinglas	480	23	-	2,89
13521	Rotweinglas	480	23	0,2 L	3,19
4534	Burgunderglas	770	24,5	-	3,19
4533	Burgunderglas	770	24,5	0,2 L	3,49

NEW



GLASSERIE

TASTE



ZWIESEL
GLAS

Sektglas mit
Moussierpunkt
ab 3,19



Sektglas mit
Moussierpunkt



Weißweinglas



Rotweinglas

Glasserie „Taste“

Lifestyle zeitlos gestaltet: Das ist Taste! Die Designsprache dieser Serie orientiert sich an klassischen Weinglasformen und interpretiert sie neu im Sinne einer klaren Linienführung. Das Tritan®-Kristallglas ist besonders brillant, bruchfest und spülmaschinengeeignet. VPE 6.

Art.-Nr.	Ausführung	Inhalt/ml	ØxH in cm	Füllstrich	€/St.
16815	Sektglas mit Moussierpunkt	283	7x23,1	-	3,19
16814	Sektglas mit Moussierpunkt	283	7x23,1	0,1 L	3,39
16813	Weißweinglas	356	7,9x21,1	-	3,19
16812	Weißweinglas	356	7,9x21,1	0,2 L	3,39
16811	Rotweinglas	497	8,7x22,5	-	3,19
16810	Rotweinglas	497	8,7x22,5	0,2 L	3,39

GLASSERIE

BANQUET

ZWIESEL
GLAS

NEW

Sektglas mit
Moussierpunkt

Weißweinglas



Rotweinglas

Sektglas mit
Moussierpunkt
ab 3,09**Glasserie „Banquet“**

Die Allrounder unserer Serie Banquet bestechen durch ihr klassisch-zeitloses Design. Die brillanten Kristallgläser sind zudem besonders robust, strapazierfähig sowie bruchfest und spülmaschineneignend. Sie sind überall dort ideal, wo auf Gastlichkeit größter Wert gelegt wird - ganz gleich, ob Catering oder in der Gastronomie. VPE 6.

Art.-Nr.	Ausführung	Inhalt/ml	ØxH in cm	Füllstrich	€/St.
16822	Sektglas mit Moussierpunkt	210	7x22,1	-	3,09
16821	Sektglas mit Moussierpunkt	210	7x22,1	0,1L	3,29
16820	Weißweinglas	368	8x20	-	3,09
16819	Weißweinglas	368	8x20	0,2L	3,29
16818	Rotweinglas	475	8,6x21,3	-	3,09
16817	Rotweinglas	475	8,6x21,3	0,2L	3,29



NEW

GLASSERIE

SYMETRIE



Sektglas mit
Moussierpunkt

ab **4,39**



Cocktailglas



Cocktailschale



Champagnerglas mit
Moussierpunkt



Sektglas mit
Moussierpunkt



Weißweinglas



Rotweinglas

Glasserie „Symetrie“

Unsere Kristallglasserie Symetrie bietet ein edles Design aus dezente Linien, die sich über die Glaskanten ziehen. Durch die optischen Merkmale werden Cocktails und Weine in ein besonderes Licht gerückt und machen die Verkostung zu einem besonderen Erlebnis. Symetrie eignet sich perfekt für Bars und Restaurants, die ihren Kreationen noch den letzten Schliff geben wollen. VPE 6

Art.-Nr.	Ausführung	Inhalt in ml	ØxH in cm	Füllstrich	€/St.
16535	Cocktailglas	580	11x21	-	5,09
16536	Cocktailschale	260	11,4x18	-	5,39
16537	Champagnerglas mit Moussierpunkt	155	7x20	-	3,29
16539	Champagnerglas mit Moussierpunkt	155	7x20	0,1L	4,29
16538	Sektglas mit Moussierpunkt	220	7,1x24,1	-	4,39
16540	Sektglas mit Moussierpunkt	220	7,1x24,1	0,1L	5,39
16541	Weißweinglas	385	8,3x23	-	4,59
16542	Weißweinglas	385	8,3x23	0,1+0,2L	5,49
16543	Rotweinglas	475	9x25,1	-	4,69
16544	Rotweinglas	475	9x25,1	0,1+0,2L	5,69

GLASSERIE

ETNA

Sektglas
4,49

Wasserglas



Longdrinkglas



Sektglas



Weißweinglas



Rotweinglas

Glasserie Etna

Die Kristallglasserie Etna überzeugt durch ein auffälliges Design, das an die zerklüfteten Verwerfungen nach einem Vulkanausbruch erinnert. Aber nicht nur das Design will gefallen, sondern auch die besonderen Formen. Durch den einzigartigen Schliff wird das Licht auf mehreren Ebenen vervielfacht und reflektiert, und hebt so die außergewöhnliche Optik der Gläser hervor. Überall dort wo hochwertige Weine und kreative Longdrinks ihr Zuhause haben, fügt sich die Serie Etna perfekt ein! VPE 6

Art.-Nr.	Ausführung	Inhalt in ml	ØxH in cm	€/St.
16529	Wasserglas	315	8,1x9,4	3,39
16530	Longdrinkglas	345	7,1x15	3,89
16532	Sektglas	190	7x22,5	4,49
16533	Weißweinglas	200	7,9x18,4	3,99
16531	Rotweinglas	265	8,8x19,5	4,59



GLASSERIE

CALICE

Mit und ohne Füllstrich!

Sektglas
ab **2,99**



Glasserie „Calice“

Glas. VPE 6.

Art.-Nr.	Ausführung	Inhalt/ ml	ØxH in cm	Füllstrich	€/St.
13605	Sektglas	225	4,9x25,3	-	2,99
147801	Sektglas	225	4,9x25,3	0,1 L	3,19
13606	Weißweinglas	325	6x23,3	-	3,19
147802	Weißweinglas	325	6x23,3	0,2 L	3,39
13607	Rotweinglas	445	6,9x24,2	-	3,39
147803	Rotweinglas	445	6,9x24,2	0,2 L	3,59



GLASSERIE

SUBLYM

- Extra lange Brillanz
- Klarer, reiner Klang
- Besonders hohe Stabilität
- Sektglas mit „Effervescence Plus Technologie“

Sektglas
4,99



Alle Weingläser inklusive Füllstrich 0,1L + 0,2L

Glasserie „Sublym“

Spezielles, hochwertiges Glas mit besonders feinem Mundrand und schlankem Stiel. Extra lange Brillanz. Klarer, reiner Klang. Besonders hohe Stabilität. Sektglas mit „Effervescence Plus Technologie“ erzeugt feines, regelmäßiges Aufschäumen bei Sekt und Champagner. Spülmaschinengeeignet. VPE 6.

Art.-Nr.	Ausführung	Inhalt/ ml	ØxH in cm	Füllstrich	€/St.
13946	Sektglas	210	6,5x24,0	0,1 L	4,99
13942	Weißweinglas	250	7,2x20,7	0,1+0,2 L	4,99
13943	Weißweinglas	350	8,0x23,0	0,1+0,2 L	4,99
13944	Rotweinglas	450	8,7x25,0	0,1+0,2 L	5,09

GLASSERIE

ESSENTIAL



Sektglas

4,59**Glasserie „Essential“**

Die Serie Essential besticht durch ihre schlichte Eleganz und weiß durch die moderne Form anhand des abgeflachten Bodens jeden Glases zu überzeugen. Geben Sie Ihrem Ambiente mit diesen Gläsern den letzten hochwertigen Schliff und begeistern Sie bereits hier Ihre Gäste. VPE 6

Art.-Nr.	Ausführung	Inhalt in ml	ØxH in cm	Füllstrich	€/St.
15440	Wasserglas	420	8,4x9,5	-	3,29
15441	Sektglas	300	7,6x23,5	-	4,59
15439	Sektglas	300	7,6x23,5	0,1 L	4,99
15442	Weißweinglas	430	8,4x21,5	-	4,59
15443	Weißweinglas	430	8,4x21,5	0,1+0,2L	5,89
15444	Rotweinglas	540	8,4x22,7	-	4,79
15445	Rotweinglas	540	8,4x22,7	0,1+0,2L	5,99



GLASSERIE

TIMELESS

Die zeitlose Glasserie im klassischen Kristall-Design

Glasserie „Timeless“ Whiskeyglas

Qualitätsglas. VPE 12.

2

Größen

ab
2,19



Art.-Nr.	Inhalt/ml	ØxH/cm	€/St.
11940	210	7x8,3	2,19
11941	355	8,3x9,6	2,79

Glasserie „Timeless“ Longdrinkglas 300ml

Qualitätsglas. VPE 12.

2,49



Art.-Nr.	Inhalt/ml	ØxH/cm	€/St.
11942	300	6,6x14,3	2,49

Glasserie „Timeless“ Sektglas 175ml

Qualitätsglas. VPE 4.

3,69



Art.-Nr.	Inhalt in ml	Ø unten/oben x Höhe in cm	€/St.
14612	175	6,4/6x22,5	3,69

Glasserie „Timeless“ Whiskeyglas, stapelbar

Qualitätsglas. VPE 6

Stapelbar



3,69



Art.-Nr.	Inhalt/ml	ØxH/cm	€/St.
15184	345	9,2x9,65	3,69

Glasserie „Timeless“ Longdrinkglas, stapelbar

Qualitätsglas. VPE 6

Stapelbar



ab
3,99



Art.-Nr.	Inhalt/ml	ØxH/cm	€/St.
15185	345	7,9x14,8	3,99
15186	475	85,5x16	4,99

2

Größen

Glasserie „Timeless“ Martiniglas 230ml

Qualitätsglas. VPE 12.

3,99



Art.-Nr.	Inhalt in ml	Ø unten/oben x Höhe in cm	€/St.
12574	230	8,2/11,6x17,2	3,99



Glasserie „Timeless“ Cocktailglas 500ml

Qualitätsglas. VPE 12.



4,39

Art.-Nr.	Inhalt in ml	Ø unten/oben x Höhe in cm	€/St.
13602	500	8,3/10x19,8	4,39

Glasserie „Timeless“ Weinglas 330ml

Qualitätsglas. VPE 12.



3,49

Art.-Nr.	Inhalt in ml	Ø unten/oben x Höhe in cm	€/St.
12572	330	7,5/8,7x15	3,49

Glasserie „Timeless“ Weinglas 330ml

NEW

Qualitätsglas. VPE 12



3,59

Art.-Nr.	Inhalt in ml	Ø unten/oben x Höhe in cm	€/St.
16666	330	8,2/8,75x19,5	3,59

Glasserie „Timeless“ Cocktailglas 270ml

Qualitätsglas. VPE 12.



3,89

Art.-Nr.	Inhalt in ml	Ø unten/oben x Höhe in cm	€/St.
12573	270	8,2/10,8x15,7	3,89

Glasserie „Timeless“ Eisglas 275ml

Qualitätsglas. VPE 2.



3,19

Art.-Nr.	Inhalt in ml	Ø unten/oben x Höhe in cm	€/St.
14669	275	7/9,8x10,3	3,19

Glasserie „Timeless“ Krug 1,44L

Qualitätsglas. VPE 1.



12,99

Art.-Nr.	Inhalt in ml	Ø unten/oben x Höhe in cm	€/St.
14611	1440	10,5/13,4x21,7	12,99



GLASSERIE

TATTOO

ab **3,29**



Glasserie „Tattoo“

Prägnantes Design für innovative Barkeeper und Gastronomie: Diese Serie verbindet außergewöhnlichen Stil und Kreativität mit modernen Bartrends. Für lang anhaltenden, nachhaltigen Eindruck bei Tisch und an der Bar. VPE 6

Art.-Nr.	Ausführung	Inhalt in ml	ØxH in cm	€/St.
15299	Kelchglas	290	8,8x19,4	4,59
15300	Whiskeyglas	340	8,2x9,4	3,49
15301	Longdrinkglas	370	7x15	3,79
15302	Schnapsglas	30 und 60	5x10,2	3,29



GLASSERIE

ALKEMIST

ab **3,39**



Glasserie „Alkemist“

Eine Serie in außergewöhnlichem Design, die sowohl für die Tischeindeckung als auch für Bars geeignet ist. Die Form erinnert an geschliffene Diamanten und verleiht Aperitifs und Cocktails eine edle, exklusive Note. VPE 6

Art.-Nr.	Ausführung	Inhalt in ml	ØxH in cm	€/St.
15304	Whiskeyglas	350	8,7x10,3	3,69
15305	Aperitifglas	530	10x22,5	4,99
15306	Cocktailglas	670	10,4x23,7	5,49
15447	Gin Tonic Glas	580	10,8x20,8	4,99
15446	Whiskeyglas schräg	380	8,7x9,5	3,39

KRISTALLGLASSERIE
CLASSIC



Die Marke **STÖLZLE**
steht für Innovation
und Qualität!
Kristallglas mit
höchster Brillanz!

Glasserie Classic

Glas. VPE 6.

Art.-Nr.	Ausführung	Inhalt/ml	ØxH/cm	Füllstrich	€/St.
40128	Rotweinglas	650	9,5x22,5	-	5,49
40120	Rotweinglas	440	8,3x22,4	0,2 L	5,69
40121	Weißweinglas	370	7,8x20,6	-	4,99
40126	Sektglas	250	6,5x21,6	-	4,79

Kristallglasserie Classic

Glas. VPE 6.

Art.-Nr.	Ausführung	Inhalt/ml	ØxH/cm	Füllstrich	€/St.
40290	Whiskeyglas	300	7,4x8,7	-	3,29
40286	Saftglas	265	6x11,4	0,2 L	3,39
40289	Longdrinkglas	320	6x13,8	-	3,69



Whiskeyglas
3,29



Longdrinkglas Inhalt/ml: 320



SUBLIME NEW

Glasserie „Sublime“

Glas. VPE 4.

Art.-Nr.	Ausführung	Inhalt in ml	ØxH in cm	€/St.
16725	Wasserglas	350	7,6x9,3	3,49
16726	Longdrinkglas	450	7,3x13,5	3,79

Karaffe „Sublime“

Glas. Mit Korkdeckel. VPE 1.

Art.-Nr.	ØxH in cm	Inhalt in L	€/St.
16723	9x26,3	1,1	12,89

ab **3,49**



LINE NEW

Glasserie „Line“

Glas. VPE 12

Art.-Nr.	Ausführung	ØxH in cm	€/St.
16695	Wasserglas	8,7x8,5	1,49
16694	Longdrinkglas	8,7x12	1,89

ab **1,49**





GLASSERIE

CASABLANCA

Preisgünstige Bistro-Glasserie

5

Größen

Longdrinkglas

ab **1,29**

Krug 1,37L

9,79

Krug „Casablanca“ 1,37L

Krug aus hitzebeständigem, gehärtetem Glas, passend zur Glasserie Casablanca. Ø Boden in cm: 5,5. VPE 6.

Glasserie Casablanca

Ein zeitloses, hitzebeständiges und gehärtetes Glas. Stapelbar. VPE 12.

Art.-Nr.	Ausführung	Inhalt/ml	ØxHöhe/cm	Füllstrich	€/St.
5400.01	Whiskeyglas	246	8,4x9,1	-	1,19
5400.04	Longdrinkglas	305	7,8x12	-	1,29
5400.05	Longdrinkglas	360	8,3x12,2	-	1,49
5400.02	Longdrinkglas	365	8x14,5	-	1,59
13608	Longdrinkglas	365	8x14,5	0,3 L	1,89
5400.06	Longdrinkglas	415	8,7x13	-	1,69
5400.03	Longdrinkglas	479	8,6x16,2	-	2,09
13609	Longdrinkglas	479	8,6x16,2	0,4 L	2,59

Art.-Nr.	Inhalt in Liter	ØxH in cm	€/St.
11937	1,37	15,3x19	9,79



Whiskeyglas

1,19



246 ml



305 ml



360 ml



479 ml



GLASSERIE

GRANITY

Original Bistro-Glasserie!

5

Größen

Longdrinkglas

ab **2,09**

Diese Bistrotgläser sind nicht nur als Standardglas beliebt, sie bestechen auch durch ihre Stabilität und Hitzebeständigkeit.

Glasserie Granity

Stapelbar. VPE 6.

Art.-Nr.	Ausführung	Inhalt/ml	ØxHöhe/cm	Füllstrich	€/St.
13947	Whiskeyglas	200	7,9x8	-	1,89
38191	Longdrinkglas	310	7,4x14	-	2,09
38196	Longdrinkglas	310	7,4x14	0,2 L	2,69
38193	Longdrinkglas	420	8,8x13,5	-	2,59
38194	Longdrinkglas	460	8,6x16,2	-	3,19
38201	Longdrinkglas	650	9,6x18	0,5 L	4,99

Das Original

Whiskeyglas

1,89



200 ml



310 ml mit Füllstrich bei 0,2 L



420 ml



460 ml



650 ml mit Füllstrich bei 0,5 L

COCKTAIL- GLÄSER

Glasserie „Timeless“ Cocktailglas 500ml

Qualitätsglas. VPE 12



4,39

Art.-Nr.	Inhalt in ml	Ø unten/oben x Höhe in cm	€/St.
13602	500	8,3/10x19,8	4,39



Glas „Hurricane“

Glas. VPE 6



5,69

Art.-Nr.	Inhalt in cl	ØxH in cm	€/St.
48746	44	8x20,7	5,69

Glas „Holiday“

Glas. VPE 12



2,79

Art.-Nr.	Inhalt in cl	ØxH in cm	€/St.
14608	47	8,5x19,6	2,79

Glasserie „Timeless“ Cocktailglas 270ml

Qualitätsglas. VPE 12



3,89

Art.-Nr.	Inhalt in ml	Ø unten/oben x Höhe in cm	€/St.
12573	270	8,2/10,8x15,7	3,89

Glas „Caprio“

Glas. VPE 12



2,79

Art.-Nr.	Inhalt in cl	ØxH in cm	€/St.
14609	38	7,4x17,6	2,79

Glas „Dante“

Glas. VPE 6



3,29

Art.-Nr.	Inhalt in cl	ØxH in cm	€/St.
5416	22	10,5x16,3	3,29

Glas „Margarita“

Glas. Ø Boden in cm: 7. VPE 12



2,49

Art.-Nr.	Inhalt in cl	ØxH in cm	€/St.
11936	30,5	11,5x16,8	2,49

Glas „Copa“

Glas. VPE 6.



3,19

Art.-Nr.	Inhalt in cl	ØxH in cm	€/St.
13788	63	9,3x19,8	3,19

Cocktailglas „Ananas“

Aus zu 100 % recyceltem Glas. VPE 6



2

Größen

ab **2,99**

Art.-Nr.	ØxH in cm	Inhalt in ml	€/St.
16630	8,5x14,5	385	2,99
16631	10x17	700	3,59

NEW



Longdrinkglas „Stack Up“ 35cl

Gehärtetes Glas, stapelbar (im Glas liegender Stapelrand). VPE 6.



2,49

Art.-Nr.	Inhalt in ml	ØxH in cm	€/St.
16037	350	7,8x14	2,49

Sektglas

Glas. VPE 12.



1,49

Art.-Nr.	Inhalt in ml	ØxH in cm	Füllstrich	€/St.
48110	145	6x15,6	0,1 L	1,49

Glas „Laola“

Glas. Mit dekorativer Wellenstruktur. VPE 6.



2

Größen

ab **1,09**

Art.-Nr.	Inhalt/ml	ØxHöhe/cm	€/St.
11938	245	8,2x8,7	1,09
11939	330	8x13,5	1,49

GLASSERIE

AIRPEARL

Die trendigen Gläser mit der raffinierten Luftblase im Boden!



Saftglas
1,59

184 ml



Whiskeyglas
2,19

330 ml



Longdrinkglas
ab 2,19

340ml

Schnapsglas
ab 1,29



2
Größen

50 ml



90 ml

Glasserie „Airpearl“

Glas mit raffinierter
Luftblase im Boden!
VPE 6.

Art.-Nr.	Ausführung	Inhalt/ml	ØxHöhe/cm	Füllstrich	€/St.
48065	Saftglas	184	6,8x8,3	-	1,59
48054	Whiskeyglas	330	8x9,3	-	2,19
48066	Longdrinkglas	340	6,8x15	-	2,19
40184.01	Schnapsglas	59	4x6,4	-	1,29
40184.02	Schnapsglas	100	4x9	-	1,39

Glas „Indro“

Diese Gläser sind äußerst stabil. Durch die klassische Form vielseitig einsetzbar. VPE 12

2
Größen

ab 1,19



Art.-Nr.	Ausführung	Inhalt/ml	ØxH/cm	€/St.
5404.01	Whiskeyglas	250	7x8,8	1,19
5404.02	Longdrinkglas	290	6x13,4	0,99

Glas „Barrel“

Glas. VPE 6

2
Größen

ab 1,79



Art.-Nr.	Ausführung	Inhalt/ml	Höhe/cm	€/St.
106501	Whiskeyglas	340	8,5	1,79
106502	Longdrinkglas	500	14,6	1,89



Weizenbiertglas

Glas. Mit Füllstrich. VPE 6

2

Größen

ab **2,29**



Art.-Nr.	Füllstrich	ØxH in cm	€/St.
109401	0,3 L	6,8x20	2,29
109402	0,5 L	8x23,3	2,39

Glas „Norvege“

Glas. Stapelbar. VPE 6

3

Größen

ab **1,19**



Art.-Nr.	Inhalt in ml	ØxH in cm	€/St.
15533	160	6,5x8,2	1,19
11230	200	7,2x8,8	1,29
15534	250	7,5x9,4	1,59

Whiskyglas Canadian

Glas optimal geeignet zum Whiskeytasting.
Ø oben: 6,5cm VPE 1.

NEW

7,39



Art.-Nr.	Inhalt in ml	ØxH in cm	€/St.
16767	335	8,5x9,7	7,39

Glas „Vienna“

Glas. VPE 24.



1,39

Art.-Nr.	Inhalt in ml	ØxH in cm	€/St.
38370	135	6,5x9	1,39

Glas „Capri“

Glas. Stapelbar. VPE 12



1,19

Art.-Nr.	Ausführung	Inhalt/ml	Füllstrich	€/St.
38187	Softglas	200	-	1,19

Glas „Easy“

Glas. Stapelbar. VPE 6.



1,69

Art.-Nr.	Inhalt in ml	ØxH in cm	€/St.
167600	200	6,7x10	1,69

GLASSERIE

BRUSH

Gehärtetes Glas.



Glasserie „Brush“ 220ml

Gehärtetes Glas, stoßfest, stapelbar, spülmaschinengeeignet, Inhalt: 220ml, ØxH in cm: 7,3x7,9. VPE 6.

Art.-Nr.	Farbe	Inhalt in ml	€/St.
14561	gelb	220	2,99
14563	blau	220	2,99
14562	orange	220	2,99
14560	grün	220	2,99
14559	cherry-rot	220	2,99

2,99

Passend zur Serie „Colour“ in der Kategorie „Gedeckter Tisch“



Trinkbecher „Colour“ 0,23L SAN

Trinkbecher, klar SAN. Stapelbar. Mehrweg. Klar mit Streifen. Oberflächenhart, wärmebeständig 50-70 °C, kältebeständig bis -20 °C. Spülmaschinengeeignet. Nicht mikrowellene geeignet. VPE 5.

Art.-Nr.	Farbe	Inhalt/Maße	€/St.
158401	gelb	0,23 L	2,59
158402	blau	0,23 L	2,59
158403	orange	0,23 L	2,59
158404	grün	0,23 L	2,59
12668	cherry-rot	0,23 L	2,59

2,59



GLÄSER AUS KUNSTSTOFF

Glasserie Polycarbonat

Unzerbrechliche Gläser aus Polycarbonat. Verwendbar bei -40° bis +99°. Glasähnliche Optik, stapelbar und spülmaschinengeeignet.

3

Größen

ab **0,99**



Art.-Nr.	Ausführung	ØxH in cm	Inhalt in ml	€/St.
13789	Whiskeyglas	7,1x9,8	250	0,99
13790	Longdrinkglas	8,2x11,4	400	1,49
13791	Longdrinkglas	9,2x12,7	560	1,59

Trinkbecher SAN

SAN, transparent. Stapelbar. Spülmaschinengeeignet. Made in Germany! VPE 72.

0,99

Art.-Nr.	Inhalt in ml	ØxH in cm	€/St.
16008	250	7,5x8,4	0,99



Trinkbecher

Kunststoff, transparent. Spülmaschinengeeignet. VPE 1.

4

Größen

ab **0,99**



Art.-Nr.	Inhalt in ml / Füllhöhe	Material	€/St.
3870	170 / 140	SAN	0,99
11552	300 / 250	SAN	1,09
11553	400 / 340	SAN	1,19
15936	500 / 440	SAN	1,39

Glas „Cuba“

Schnapsglas. VPE 6.



1,39

Art.-Nr.	Inhalt in ml	Ø unten/oben in cm	€/St.
5355	110	4,3/5,8x9,7	1,39

Glas „Rocky“

Glas. VPE 6.



1,69

Art.-Nr.	Inhalt in ml	H in cm	€/St.
5353	150	14	1,69

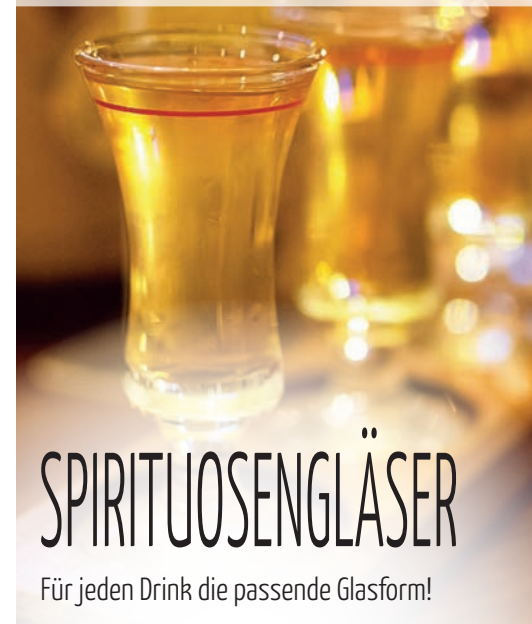

SPIRITUOSENGLÄSER

Für jeden Drink die passende Glasform!

Schnapsglas

Glas. VPE 6.



1,59

Art.-Nr.	Inhalt in ml	H in cm	€/St.
142700	160	11,8	1,59

Grappakelch 9 cl

Glas. VPE 6



4,29

Art.-Nr.	Markierung****	Inhalt in cl	Höhe in cm	€/St.
48027	2 cl	9	17	4,29

Cognacschwenker 15 cl

Glas. VPE 12



5,99

Art.-Nr.	Füllstrich	Höhe in cm	€/St.
48514	2 cl	9,6	5,99

Schnapslas 3 cl mit Füllstrich

Glas. VPE 12



1,69

Art.-Nr.	Füllstrich	Inhalt in cl	ØxH in cm	€/St.
48017	2 cl	3	4,5x9,5	1,69

Schnapsglas „Stack up“

Gehärtetes Glas, stapelbar (im Glas liegender Stapelrand)
VPE 12



1,69

Art.-Nr.	Ausführung	Füllstrich	ØxH in cm	€/St.
12861	Schnapsglas	2 cl + 4 cl	5x6	1,69

Schnapsglas 2 cl + 4 cl

Glas. VPE 12



ab 1,19

Art.-Nr.	Ausführung	Füllstrich	H in cm	€/St.
42027	Wachtmeister	2 cl + 4 cl	8,5	1,19
48016	Junior	2 cl	7,0	0,99



NEW

3

Größen

Karaffe „Ypsilon Wine“ mit Füllstrich

Glas. Bauchige Form. Mit Füllstrich. VPE 12



Art.-Nr.	ØxH in cm	Füllstrich bei	€/St.
16699	7,3x14,3	0,25 L	4,99
16701	9,3x17,1	0,5 L	7,49
16702	11,5x21,5	1 L	9,99

Karaffe „Sublime“

Glas. Mit Korkdeckel. VPE 1.

NEW



12,89

Art.-Nr.	ØxH in cm	Inhalt in L	€/St.
16723	9x26,3	1,1	12,89

Krug Glasserie „Timeless“

Qualitätsglas. VPE 1



12,99

Art.-Nr.	Inhalt in ml	Ø unten/oben x Höhe in cm	€/St.
14611	1440	10,5/13,4x21,7	12,99



Krug, stapelbar

PP (Polypropylen), transparent. Stapelbar. Deckel bitte separat dazu bestellen. Diese stapelbaren Krüge (sowohl das Gefäß als auch der Griff) sind ohne Deckel ineinander stapelbar, um den Stauraum zu optimieren, wenn sie nicht verwendet werden. VPE 1

Art.-Nr.	Ausführung	LxBxH in cm	Inhalt in L	€/St.
15958	Krug	16,7x11,9x13	1	7,99
15959	Krug	16,7x11,9x18	1,4	8,49
15960	Krug	16,7x11,9x23,2	1,8	8,99

ab 7,99



Deckel zu Krug 15958, 15959 und 15960

Zusätzlich zum Schutz des Inhalts vor äußerer Kontamination bietet der innovative Deckel zwei Positionen. In der „Offen“ Position verhindern Gitter das Herausfallen von Eiswürfeln oder Früchten. In der „Geschlossen“ Position wird ein sicherer Transport in z.B. Speisesälen gewährleistet. Der Deckel ist kompatibel mit den Kannen Art.-Nr. 15958, 15959, 15960. VPE 1.



3,99

Art.-Nr.	Ausführung	LxBxH in cm	€/St.
15961	Deckel	11,9x11,9x4,1	3,99



Glaskaraffe „Indis“

Borosilikat. Mit Metallspout. Speziell für das Buffet entwickelt und trotz Deckel mit einer Hand bedienbar. Spülmaschinengeeignet. Deckel bitte per Hand spülen. VPE 1.

23,99



KRÜGE & KARAFFEN

Art.-Nr.	ØxH in cm	Inhalt in L	€/St.
15935	10x31	1,1	23,99

Karaffe „Village“
Glas.

5
Größen

Art.-Nr.	Ø Boden/Oben x Höhe in mm	Inhalt in L / Füllstrich	VPE	€/St.
13604	56/51x125	0,2 / -	12	1,89
14610	63/32x172	0,36 / 0,2	12	3,39
12459	63/32x172	0,36 / 0,25	12	3,39
12457	80/64x203	0,7 / 0,5	6	4,49
12456	94/79x249	1,26 / 1,0	6	5,59



Karaffe „Ypsilon“
Glas, mit Füllstrich.

4
Größen

ab 4,99

Art.-Nr.	ØxH in cm	Füllstrich bei	VPE	€/St.
14589	4,5-6,5x16,5	0,20 L	12	4,99
149125	4,5-6,5x16,5	0,25 L	12	4,99
149150	5,5-8x20	0,5 L	6	6,99
149110	7-10x25	1,0 L	6	9,99



Karaffe „Bacchus“
Glas. Formschöne Karaffe - ideal zum Servieren von Wein! Typisch italienisches Design. Sehr stabil.

3
Größen

ab 1,89

Art.-Nr.	ØxH in cm	Inhalt in L	VPE	€/St.
38665.025	6,2-7,1x17,8	0,25	12	1,89
38665.05	7,5-9,0x21,6	0,5	6	2,49
38665.1	9,4-11,4x26,5	1,0	6	3,19



Glasflasche „Aqua“

Glas. Mit Metallschraubverschluss. Für kohlenstoffhaltige Getränke geeignet. Spülmaschinengeeignet. Metallverschluss bitte per Hand spülen. Perfekt für das Servieren von Mineralwasser am Tisch. VPE 6.

4,89



Art.-Nr.	ØxH in cm	Inhalt in L	€/St.
15934	8,2x25,7	0,75	4,89

Glaskrug mit Füllstrich

Glaskrug mit Füllstrich

3

Größen

ab 1,89



Art.-Nr.	Füllstrich bei	VPE	€/St.
5002.01	0,25L	12	1,89
5002.02	0,5L	6	2,49
5002.03	1,0L	6	3,39

Krug „Salzburg“ mit Füllstrich

Glaskrug mit Füllstrich

4

Größen

ab 3,29



Art.-Nr.	Füllstrich bei	ØxH in mm	VPE	€/St.
40132	0,2 L	76x105	12	3,29
40133	0,25 L	83x105	12	3,29
40134	0,5 L	105x131	6	5,29
40135	1,0 L	130x163	6	8,59

Krug 1,6L

Polycarbonat, hochwertig, bruchfest und temperaturbeständig. Nicht für Heißgetränke, nicht spülmaschinengeeignet. VPE 1

Für Saft und Eiswasser

6,49



Art.-Nr.	Inhalt in Liter	ØxH in cm	€/St.
5505.16	1,6	12,5x17,5	6,49

Krug „Casablanca“ 1,37L

Krug aus hitzebeständigem, gehärteten Glas, passend zur Glasserie Casablanca. Ø Boden in cm: 5,5. VPE 6

9,79



Art.-Nr.	Inhalt in Liter	ØxH in cm	€/St.
11937	1,37	15,3x19	9,79

Krug „Quadro“ mit Deckel

Glas. Passgenau in allen gängigen Kühlschrankschichten. Mit Deckel. VPE 1

2

Größen

ab 5,99



Art.-Nr.	Inhalt in L	HxT in cm	€/St.
15529	0,5	15,7x8,5	5,99
102700	1,1	24,4x8,5	6,89



Softkrug 3,0L

Kunststoff. Mit Kühlelement. Nicht spülmaschinengeeignet. VPE 1

28,99



Art.-Nr.	Inhalt in Liter	ØxH in cm	€/St.
5501	3,0	18x29	28,99

EISZEIT

NEW

Glas „Florida“

Glas. Stielglas. VPE 6.

NEW



2,99

Art.-Nr.	Inhalt in ml	ØxH in cm	€/St.
16627	800	11,3x16,9	2,99

Eisglas „Vicenza“

Glas. VPE 12.

NEW



1,99

Art.-Nr.	ØxH in cm	Inhalt in ml	€/St.
16628	11,4x8,4	225	1,99

Eisglas „Diamond“

Glas. Stielglas. VPE 6.

NEW



4,79

Art.-Nr.	ØxH in cm	Inhalt in ml	€/St.
16696	11,7x9,9	365	4,79

Eisportionierer massiv

100% Edelstahl 18/10. Schwere Qualität. Spülmaschinengeeignet. VPE 1.

5

Größen



Sehr stabile Ausführung

Ø 4,9 bis 7 cm

ab 16,99

Art.-Nr.	Form	Ø in cm	Inhalt	€/St.
11183	rund	7,0	1/12	16,99
11184	rund	6,0	1/20	16,99
11185	rund	5,5	1/24	16,99
11186	rund	4,9	1/36	16,99
11187	oval	4,5x6	1/30	17,99

Eisportionierer

Eisportionierer aus Edelstahl 18/10 mit blauem Kunststoffgriff. Spülmaschinengeeignet. VPE 1

5

Größen

 stöckel®

39,99

Art.-Nr.	Inhalt in L	Ø in cm	€/St.
13386	1/100	3,0	39,99
13389	1/55	4,1	39,99
15249	1/30	4,9	39,99
15251	1/20	5,6	39,99

Eisportionierer, grau

Aluminium. Nicht spülmaschinengeeignet. VPE 1.



3,49

Art.-Nr.	L in cm	€/St.
163200	18,0	3,49

Glasserie „Timeless“ Eisglas 275ml

Qualitätsglas. VPE 2



3,19

Art.-Nr.	Ø unten/oben x Höhe in cm	Inhalt in ml	€/St.
14669	7/9,8x10,3	275	3,19

Eisglas „Mini Cornet“

Eisglas in Eiswaffeloptik. Stapelbar. VPE 3.



1,29

Art.-Nr.	ØxH in cm	Inhalt in ml	€/St.
15618	8,5x8,6	245	1,29

Eisglas „London“

Glas, strukturiert. Auch zum Servieren von Eiskaffee geeignet. ØxH in cm: 8x18. Inhalt: 400 ml. VPE 6



2,79

Art.-Nr.	€/St.
40150	2,79

Eisglas „Stripes“

Glas, Schale mit Struktur. Ovale Form. VPE 2



1,79

Art.-Nr.	LxBxH in cm	Inhalt in ml	€/St.
48018	17x8,5x7,3	204	1,79

Eisglas „Mona“

Glas. Auch für Desserts geeignet. VPE 6



1,49

Art.-Nr.	ØxH in cm	Inhalt in ml	€/St.
5305	10x8	265	1,49

Eisglas „Pepite“

Glas, strukturierte Eisschale, ideal geeignet zum Servieren von kleinen Eisportionen - STAPELBAR. VPE 6



3,49

Art.-Nr.	ØxH in cm	Inhalt in ml	€/St.
38614	10,8x6	200	3,49

Eisschale „Clown“

Farbig, Porzellan, spülmaschinentauglich, aber nicht für eine dauerhafte Reinigung in der Spülmaschine geeignet, nicht für den Gebrauch in der Mikrowelle geeignet, temperaturbeständig bis +250° C. VPE 6



10,79

Art.-Nr.	LxBxH in cm	Inhalt in ml	€/St.
12897	24,0x15,0x3,5	150	10,79

Eisglas „Fortune“

Glas, klar. Originelle muschelartige Form. VPE 6



5,99

Art.-Nr.	ØxH in cm	Inhalt in ml	€/St.
38613	12,5x18	320	5,99

Glassauciere

Glas. VPE 12

2

Größen

ab 2,49



Art.-Nr.	Inhalt in ml	€/St.
38483	60	2,49
38482	170	4,19

Glasschale „So Urban“

NEW

Stapelbare Glasschale. Passende, dichtschießende Deckel separat erhältlich. Leicht und dennoch stabil, ideal für „Food to go“. Mikrowellengeeignet und tiefkühltauglich (für abgekühlte Speisen). VPE 24

2

Größen



ab **1,79**

Art.-Nr.	ØxH in cm	Inhalt in ml	€/St.
16707	11x7,5	400	1,79 NEW
16761	14x8,2	800	2,99 NEW

Deckel

PE (Polyethylen). Dichtschießend. Nicht für Herd und Mikrowelle geeignet. Tiefkühlgeeignet. VPE 1

2

Größen

ab **1,09**



Art.-Nr.	Ø in cm	passend zu Schale	€/St.
15949	11	16707	1,09
15950	14	16761	1,29



GLASSCHALEN

CHEF



Teller flach



Schale

ab **0,69**

8

Größen

Glasschale „Chef“

Glas, stapelbar.

Art.-Nr.	Ausführung	Inhalt in ml	ØxH in cm	VPE	€/St.
5006.05	Schale	30	6x2,7	24	0,69
5006.04	Schale	75	7x3,5	36	0,99
11337	Schale	210	10,5x4,5	6	1,09
5006.01	Schale	340	12x5,3	6	1,19
5006.02	Schale	595	14x6,3	6	1,69
5006.03	Schale	1700	20x8,7	1	4,09
5006.23	Schale	2500	23x10,1	1	4,99
5006.29	Schale	5500	29x12,6	1	11,59
5006.T	Teller flach		14,5x3	6	2,99

Hustenschutzdeckel

Acryl, klar, aufklappbar, mit Edelstahlknopf und Löffelaussparung. VPE 1.

Art.-Nr.	Ø in cm	€/St.
2677	14	9,99
39851.23	23	18,59

ab **9,99**



2

Größen

Ø 14 cm - passend zu Schale „Chef“
Art.-Nr. 5006.02.



Ø 23 cm - passend zu Schale „Chef“
Art.-Nr. 5006.23.

Hustenschutzdeckel passend für unsere Glasschalen Chef Ø14 und 23cm!



Glasteller
ab **1,79**



Glasserie „Generation“

Gehärtetes Glas

Art.-Nr.	Ausführung	ØxH in cm	VPE	€/St.
147703	Glasteller	15,0x1,5	6	1,79
147705	Glasteller	19,0x2,0	6	2,09
147704	Glasteller	26,8x1,5	6	2,49

3

Größen



Glasteller 15,0x1,5



Glasteller 19,0x2,0

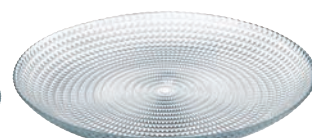

Glasteller 26,8x1,5



Glasserie „Aspen“

Transparentes, strukturiertes Glas mit floralem Motiv. VPE 6.

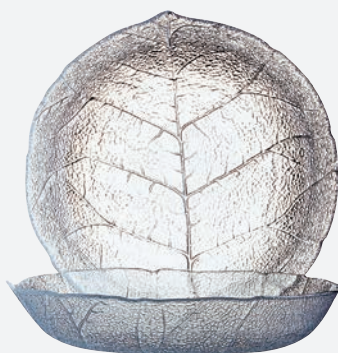

Glasteller, flach
ab **2,49**

4

Größen

Art.-Nr.	Ausführung	ØxH in cm	€/St.
40239.20	Glasteller, tief	20x4	3,79
40240.14	Glasteller, flach	14x3	2,49
40239.23	Glasteller, flach	23x3	4,39
40240.12	Glasschale	12x5	3,49

Glasschale „Manhattan“

Glas, stapelbar. VPE 6.



2,09

Art.-Nr.	Ausführung	BxTxH in cm	€/St.
48023	eckig-tief	11x11x6	2,09

Platte mit Cloche „Palladio“

Glas. Bestehend aus Platte Ø 22cm und Cloche Ø 19,4 cm (inkl. Ring) im Geschenkkarton. VPE 1.



17,49

Art.-Nr.	ØxH in cm	€/Set
13658	22x15	17,49

Glasschale „Tokio“

Stabile Glasschalen im eckigen, modernen Design.

ab **2,09**



Art.-Nr.	Ausführung	BxLxH in cm	VPE	€/St.
40016.1	eckig-tief	12,5x12,5x8,0	6	2,09
40016.2	eckig-tief	16,0x16,0x6,0	6	2,79

Zeit für Kaffee- genuss...

Mehr Details und Produkte finden Sie im Kapitel „GreenLine“.

- Bio-Kunststoff, 100% recycelbar & wiederverwendbar
- Ohne Weichmacher & BPA-frei
- CO₂-Neutral
- Lebensmittelrecht & geschmacksneutral
- Praktischer, doppelwandiger To-Go-Becher
- Temperaturbeständig
- Verschraubbarer Deckel mit Trinköffnung



4,89

Bio-Kaffeebecher

Für den Kaffee unterwegs. Praktischer To-Go-Becher aus doppelwandigem Kunststoff inkl. Deckel mit Trinköffnung. Der Deckel ist verschraubbar und hält somit besonders gut auf dem Becher. Aus Bio-Kunststoff gefertigt. Außenbecher: Eco-PP 34 (Polypropylen, 34% Zuckerrohr), Innenbecher: Eco-HD PE 94 (94% Zuckerrohr), Deckel: PP, Dichtung: TPE (thermoplastische Elastomere). Füllmenge: 0,35 Liter. Spülmaschinengeeignet bis 45°C. Kühlschrankgeeignet bis 0°C. Nicht mikrowellengeeignet. VPE 6.

Art.-Nr.	ØxH mit Deckel in cm	€/St.
15603	9,5x15,5	4,89



Made in Germany

1,59



Glasserie „Casablanca“ Longdrinkglas

Ein zeitloses, hitzebeständiges und gehärtetes Glas. Stapelbar. VPE 12

Art.-Nr.	Ausführung	Inhalt/ml	€/St.
5400.02	Longdrinkglas	365	1,59

1,99



Glas „Latte Macchiato“

Glas. Mit Dekor. ØxH in cm: 8x14,5. Inhalt: 365 ml. VPE 12

Art.-Nr.	€/St.
48024	1,99

Eisglas „London“

Glas, strukturiert. Auch zum Servieren von Eiskaffee geeignet. ØxH in cm: 8x18. Inhalt: 400 ml. VPE 6



2,79

Art.-Nr. 40150 €/St. 2,79

Irish Coffee-Glas „Mazagan“

Glas mit Henkel. ØxH in cm: 7,4x14,2. Inhalt: 285 ml. VPE 2



2,59

Art.-Nr. 42041 €/St. 2,59

Latte Macchiato Becher

Glas. Mit Dekor-Schriftzug satiniert. ØxH in cm: 7,5x14,5. Inhalt: 300 ml. VPE 6



5,79

Art.-Nr. 1152 €/St. 5,79

Tee-/Glühweinbecher

Glas mit Henkel. Füllstrich bei 0,2 L. Stapelbar. Inhalt: 265 ml. Höhe: 9 cm. VPE 24



1,89

Art.-Nr. 58155 €/St. 1,89

Besteckserie „KARINA“ Eis-/Cocktaillöffel

Chrom-Nickel-Stahl 18/10, rostfrei, poliert. 3,0 mm stark. VPE 12



1,89

Art.-Nr.	Ausführung	Länge in cm	€/St.
38528.27	Eis-/Cocktaillöffel	22	1,89

Barista-Löffel „CENTO“

Edelstahl 18/0 im modernen Design. Ideal für Cappuccino, Kaffee oder Espresso. VPE 12

cent



0,59

Art.-Nr.	Länge in cm	€/St.
14752	12	0,59

Besteckserie „Public“ Eis-/Cocktaillöffel

Chrom-Nickel-Stahl 18/10, rostfrei. Stabilität: 2,5 mm. VPE 12

cent

1,15



Art.-Nr.	Ausführung	Länge in cm	€/St.
12324	Eis-/Cocktaillöffel	18,1	1,15

Latte Macchiato Löffel

Edelstahl 18/10, zum Einhängen am Glasrand. Löffel gebogen. VPE 12



1,69

Art.-Nr.	Ausführung	Länge in cm	€/St.
38538	Latte Macchiato Löffel	18	1,69

Besteckserie „KARINA“ Eislöffel lang

Chrom-Nickel-Stahl 18/10, rostfrei, poliert. VPE 12



1,99

Art.-Nr.	Ausführung	Länge in cm	€/St.
11926	Eislöffel, lang	19,5	1,99



bloomix[®] INTERNATIONAL

Die mundgeblasenen, doppelwandigen Gläser zeichnen sich durch eine vielseitige Einsetzbarkeit aus – denn ein Kaffeeglas muss nicht immer ein Kaffeeglas bleiben! bloomix Thermogläser bestehen ausschließlich aus hochwertigem Borosilikatglas. Daher sind sie nicht nur spülmaschineneignet und mikrowelleneignet, sondern auch hochtransparent, extrem kratzfest und temperaturbeständig (thermoschock-resistent) – bloomix liefert beste Gastronomie-Qualität. Durch geschicktes Design erscheint der Inhalt der Gläser schwerelos schwebend – höchste Ästhetik ergänzt die praktische Funktionalität aller bloomix Produkte. Ein weiteres Plus ist die temperaturhaltende Funktionalität aller bloomix Produkte – denn Heißes bleibt länger heiß und Kaltes bleibt länger kalt.

Mit Thermoglaseneffekt

Die Luft zwischen den Glaswänden isoliert und hält dadurch heiße Getränke länger heiß und kalte Getränke länger kalt. Bei heißen Getränken erwärmt sich die Außenseite des Glases nur geringfügig – ein Verbrennen der Finger ist ausgeschlossen. Bei kalten Getränken entsteht außen am Glas kein Kondenswasser mehr.

Espressoglas ROMA „bloomix“

Glas, doppelwandig. Spülmaschineneignet. Mikrowelleneignet. Extrem kratzfest. Hochtransparent. Temperaturbeständig (Thermoschockresistent). Gastronomiequalität. Inhalt: 80 ml. ØxH in cm: 6x6,8. Ø Spiegel: 6 cm. VPE 6

7,89



Art.-Nr. **11124** €/St. **7,89**

Cappuccinoglas ROMA „bloomix“

Glas, doppelwandig. Spülmaschineneignet. Mikrowelleneignet. Extrem kratzfest. Hochtransparent. Temperaturbeständig (Thermoschockresistent). Gastronomiequalität. Inhalt: 200 ml. ØxH in cm: 7,1x9,7. Ø Spiegel: 4,5 cm. VPE 6

8,89



Art.-Nr. **11125** €/St. **8,89**

Latte Macchiatoglas ROMA „bloomix“

Glas, doppelwandig. Spülmaschineneignet. Mikrowelleneignet. Extrem kratzfest. Hochtransparent. Temperaturbeständig (Thermoschockresistent). Gastronomiequalität. Inhalt: 300 ml. ØxH in cm: 7,5x13,1. Ø Spiegel: 4,5 cm. VPE 6

9,89



Art.-Nr. **11126** €/St. **9,89**

Teeglas „bloomix“

Glas, doppelwandig. Spülmaschineneignet. Mikrowelleneignet. Extrem kratzfest. Hochtransparent. Temperaturbeständig (Thermoschockresistent). Gastronomiequalität. Inhalt: 300 ml. ØxH in cm: 9,4x9,4. Ø Spiegel: 5,3 cm. VPE 6

9,99



Art.-Nr. **11060** €/St. **9,99**

Dessertschale „bloomix“

Glas, doppelwandig. Spülmaschineneignet. Mikrowelleneignet. Extrem kratzfest. Hochtransparent. Temperaturbeständig (Thermoschockresistent). Gastronomiequalität. Inhalt: 170 ml. ØxH in cm: 8x9. VPE 6

9,89



Art.-Nr. **11061** €/St. **9,89**



Espresso



Kaffee



Cappuccino



Tasse untere zu Espresso
rund



Tasse untere zu Kaffee



Tasse untere zu Cappuccino

Tassenserie „Café“

Porzellan, weiß.

Art.-Nr.	Ausführung	Inhalt/Maße	VPE	€/St.
11832	Tasse obere Espresso	0,08 L	6	2,99
11778	Tasse untere Espresso rund	Ø 11,0 cm	6	1,89
11834	Tasse obere Kaffee	0,18 L	6	3,99
11835	Tasse untere Kaffee	Ø 14,0x2,0 cm	6	2,19
11837	Tasse obere Cappuccino	0,32 L	6	5,99
11838	Tasse untere Cappuccino	Ø 16,0x2,0 cm	6	2,79



CONFORM

6

Größen

Tasse obere Kaffee 0,21 L

4,99



2

Größen

3

Größen



Tasse obere Espresso

Tasse obere Espresso Doppio

Tasse obere Kaffee 0,21 L

Tasse obere Kaffee 0,24 L

Tasse obere Cappuccino

Becher

Tasse untere quadratisch

Tasse untere rund

Tassenserie „ConForm“ Hartporzellan

Weißes Hartporzellan. Perfekt zur Kombination mit der Serie „Fine Dining“. Mischsortierung. Spülmaschinengeeignet.

Art.-Nr.	Ausführung	Maße/Inhalt	VPE	€/St.
11770	Tasse obere Espresso	0,10 L	6	3,49
11771	Tasse obere Espresso Doppio	0,15 L	6	4,29
11772	Tasse obere Kaffee	0,21 L	6	4,99
11773	Tasse obere Kaffee	0,24 L	6	5,69
11774	Tasse obere Cappuccino	0,40 L	6	7,99
11775	Becher	0,28 L	6	6,39
11776	Tasse untere Espresso quadratisch zu 11770 und 11771	11,3x11,3 cm	6	3,99
11777	Tasse untere Kaffee quadratisch zu 11772, 11773, 11774 und 11775	15,4 x 15,4 cm	6	4,29
11778	Tasse untere Espresso rund zu 11770 und 11771	Ø 11,0 cm	6	1,89
11779	Tasse untere Kaffee rund zu 11772, 11773 und 11775	Ø 14,0 cm	6	2,19
11781	Tasse untere Becher rund zu 11774	Ø 16,0 cm	6	2,69

**Conform & Fine Dining -
die perfekte Kombination**



Die Serie „Fine Dining“ finden Sie beim Thema Gedeckter Tisch

Preiswertes Gastroporzellan

ECO cent

Tassen „ECO“

Porzellan, weiß. Stapelbar. Mischsortierung.

Art.-Nr.	Ausführung	Maße/Inhalt	VPE	€/St.
12007	Tasse Kaffee obere	0,18 L	6	1,49
13684	Becher Kaffee	0,25 L	6	1,69
12005	Becher Kaffee	0,29 L	6	1,79
12008	Tasse untere Kombi	Ø 15,8 cm	6	1,59



Becher Kaffee
1,69



Tasse untere
Kombi
1,59

Henkelbecher „Blockhenkel“

Porzellan, weiß. Inhalt: 0,22 L. ØxH in cm: 7,5x8,1. Stapelbar. U.a. passend zu 164701. VPE 6

2,89



Art.-Nr. 164703 €/St. 2,89

Henkelbecher „Robert“

Porzellan, weiß. Inhalt: 0,29 L. ØxH in cm: 8,1x8,6. Mit praktischer Ablaufkerbe. Stapelbar. Passend zu 164701. VPE 6

2,99



Art.-Nr. 164702 €/St. 2,99

Tasse, untere

Porzellan, weiß. Kombi-Untertasse, u.a. passend für 164702 und 164703. Ø 15,4 cm. Stapelbar. VPE 6

2,59



Art.-Nr. 164701 €/St. 2,59

Henkelbecher „Stack“

Porzellan, weiß. Mit Henkel. Stapelbar. Inhalt: 0,29 L. VPE 6

2,99



Art.-Nr. 1148 €/St. 2,99



3 ab **1,89 cent**
Größen

ZEIT FÜR KAFFEEGENUSS...



Kaffeebecher „Ole“

Porzellan, weiß. Mischsortierung. VPE 6.

Art.-Nr.	Inhalt	€/St.
13685	0,25 L	1,89
13686	0,30 L	2,29
13687	0,435 L	3,49

Unzerbrechlicher
Edelstahleinsatz
Spülmaschinengeeignet

33,⁹⁹



Isolierkanne „Luxury“

Edelstahl, satiniert. Deckel und Griff glänzend. Unzerbrechlicher Edelstahleinsatz, doppelwandig isoliert. Einhandbedienung. Funktionalität trifft auf edles Design. Dichtschließender Vakuumdeckel. Spülmaschinengeeignet. VPE 1.

Art.-Nr.	Inhalt in L	€/St.
13661	1,0	33,99



cent



Isolierkanne „Wave“

Helios Kunststoff-Isolierkanne mit ergonomischem Drehverschluss. Profiausführung. Sehr gute Warmhaltung durch vakuumierten und versilberten Q100-Qualitätsglaseinsatz. Das Modell ist durch die Santoprene-Versiegelung spülmaschinengeeignet. Inhalt ca. 0,6 l. VPE 1.



22,99

Art.-Nr.	Farbe	€/St.
15141	dunkelblau	22,99
15138	weiß	22,99

Merkmale:

Tassenanzahl: 5
 Inhalt: 0,6 Liter
 Höhe inkl. Deckel: 22,3 cm
 Höhe ohne Deckel: 19,3 cm
 Durchmesser Einfüllöffnung: 4,2 cm
 Durchmesser Boden: 12,8 cm
 Kannengewicht Netto: 524 g
 Material: Polypropylen
 Garantie auf Warmhaltung: 5 Jahre
 Spülmaschinengeeignet: Ja
 Bruchsicher: Nein
 Restwärme in °C nach 6 Std.: 65 °C
 Einhandbedienung: Nein
 Isoliereinsatz: Helios Q100 Qualitätsglas



Isolierkanne „Wave“

Helios Kunststoff-Isolierkanne mit ergonomischem Drehverschluss. Profiausführung. Sehr gute Warmhaltung durch vakuumierten und versilberten Q100-Qualitätsglaseinsatz. Das Modell ist durch die Santoprene-Versiegelung spülmaschinengeeignet. Inhalt ca. 1,0 l. VPE 1.

helios



23,99

Art.-Nr.	Farbe	€/St.
40278.C	cappuccino	23,99
40278.R	rot	23,99
40278.DB	dunkelblau	23,99
40278.W	weiß	23,99

Merkmale:

Tassenanzahl: 8
 Inhalt: 1,0 Liter
 Höhe inkl. Deckel: 25,1 cm
 Höhe ohne Deckel: 22,8 cm
 Durchmesser Einfüllöffnung: 4,2 cm
 Durchmesser Boden: 13,6 cm
 Kannengewicht Netto: 665 g
 Material: Polypropylen
 Garantie auf Warmhaltung: 5 Jahre
 Spülmaschinengeeignet: Ja
 Bruchsicher: Nein
 Restwärme in °C nach 6 Std.: 75 °C
 Einhandbedienung: Nein
 Isoliereinsatz: Helios Q100 Qualitätsglas



Isolierkanne „Wash“

Helios Kunststoff-Isolierkanne mit ergonomischem Drehverschluss. Profiausführung. Sehr gute Warmhaltung durch vakuumierten und versilberten Q100-Qualitätsglaseinsatz. Das Modell ist durch die Santoprene-Versiegelung spülmaschinengeeignet. Inhalt ca. 1,0 l. VPE 1.

helios



22,99

Art.-Nr.	Farbe	€/St.
40277.S	schwarz	22,99
40277.R	rot	22,99
40277.DB	dunkelblau	22,99
40277.W	weiß	22,99

Merkmale:

Tassenanzahl: 8
 Inhalt: 1,0 Liter
 Höhe inkl. Deckel: 23,8 cm
 Höhe ohne Deckel: 21,7 cm
 Durchmesser Einfüllöffnung: 4,2 cm
 Durchmesser Boden: 13,5 cm
 Kannengewicht Netto: 657 g
 Material: Polypropylen
 Garantie auf Warmhaltung: 5 Jahre
 Spülmaschinengeeignet: Ja
 Bruchsicher: Nein
 Restwärme in °C nach 6 Std.: 75 °C
 Einhandbedienung: Nein
 Isoliereinsatz: Helios Q100 Qualitätsglas



Helios

Isolierkanne „Thermoboy“

Helios Kunststoff-Isolierkanne mit Klappdeckelverschluss zur Einhandbedienung. Profiausführung. Sehr gute Warmhaltung durch vakuumierten und versilberten Q100-Qualitätsgläseinsatz. Das Modell ist durch die Santoprene-Versiegelung spülmaschineneeignet. Inhalt ca. 0,3 l. VPE 1.

Art.-Nr.	Farbe	€/St.
40280.R	rot	20,99
40280.B	beige	20,99

Merkmale:

Tassenanzahl: 2,5
 Inhalt: 0,3 Liter
 Höhe inkl. Deckel: 16,7 cm
 Höhe ohne Deckel: 15,5 cm
 Durchmesser Einfüllöffnung: 4,2 cm
 Durchmesser Boden: 11,4 cm
 Kannengewicht Netto: 399 g
 Material: Polypropylen
 Garantie auf Warmhaltung: 5 Jahre
 Spülmaschineneeignet: Ja
 Bruchsicher: Nein
 Restwärme in °C nach 6 Std.: 60 °C
 Einhandbedienung: Ja
 Isoliereinsatz: Helios Q100 Qualitätsglas

**Reinigungstabs**

Zum zuverlässigen Entfernen von hartnäckigen Verkrustungen durch Kaffee und Tee in allen Isolierkannen mit Glaskolben und für Edelstahlkannen. Verhindert nachhaltig die Bildung von Keimen und Bakterien. Inhalt 25 Stück Tabs, ausreichend für ca. 12 – 20 Isolierkannen, je nach Grad der Verschmutzung. VPE 1

Helios

16,99

Art.-Nr.	€/Pack
40282	16,99

HELIOS GREEN WAVE

DIE UMWELTFREUNDLICHE PROFI-KANNE

Helios

**26,99****Isolierkanne „Green Wave“**

Aus 100% recyceltem Kunststoff. Inhalt ca. 1,0 Liter. Spülmaschineneeignet. VPE 1

Art.-Nr.	Farbe	€/St.
16059	weiß	26,99
16060	schwarz	26,99

**Helios Green Wave**

Isolierkanne mit Drehverschluss aus 100 % recyceltem Kunststoff und ca. 1,0 l Inhalt.

Warmhaltung

Sehr gute Warmhaltung durch vakuumierten und versilberten Q100 Qualitätsgläseinsatz mit 5 Jahren Garantie auf die Warmhaltung.

Farben**Nachhaltig und spülmaschinenfest**

Dieses neue Modell punktet durch clevere Funktion, Nachhaltigkeit und professionelle Spülmaschinenfestigkeit. Durch den Einsatz von 100% regranuliertem Kunststoff entsteht ein langlebiges Produkt mit den bewährten Eigenschaften, auf die Profi-Kunden Wert legen.

**Ausführungen**

Ergonomischer Drehverschluss mit grüner Santoprene-Versiegelung.

**Spülmaschinenfest**

Die Isolierkanne kann in allen Spülmaschinensystemen bis 95 °C Wassertemperatur eingesetzt werden.

cent

Edelstahl
Hochwertiger Glaseinsatz
Einhandbedienung
Funktionell, praktisch
und schönes Design

22,99



Isolierkanne „Silver“

Inhalt: 1 Liter. Nicht spülmaschinengeeignet.
 VPE 1.

Art.-Nr.	Farbe	€/St.
11264	Edelstahl, gebürstet	22,99



Öffnen
Gießen
Schließen
 mit nur einer Hand

13,99

LEIFHEIT



Isolierkanne „Bolero“

Mit doppelwandigem Vakuum-Glas-Kolben. Aus Kunststoff, in edlem mattschwarz. Öffnen, Gießen, Schließen mit nur einer Hand. Garantiert eine extrem lange Wärme- und Kälteisolierung. Inhalt: 1 Liter, ca. für 8 Tassen. 3 Jahre Garantie. Nicht spülmaschinengeeignet. VPE 1

Art.-Nr.	Farbe	€/St.
126720	schwarz	13,99

Milchkanne „Brocca“ Edelstahl

Edelstahl (AISI 202-201). Für kalte und warme Flüssigkeiten geeignet. Perfekt um Milch zu schäumen oder aufzuwärmen und Tee oder Kaffee zu servieren. Spülmaschinengeeignet! VPE 1.

2

Größen



ab **11,89**

Art.-Nr.	Farbe	Höhe in cm	Inhalt in L	Ø Öffnung in cm	€/St.
15190	anthrazit	9	0,35	6,5	11,89
15191	rot	9	0,35	6,5	11,89
15192	anthrazit	11	0,6	7,5	13,99
15193	rot	11	0,6	7,5	13,99

Kaffeekanne

Edelstahl 18/10, poliert. VPE 1.

Eignen sich hervorragend für Krankenhäuser, Pflegeheime etc.

5

Größen



Art.-Nr.	Füllhöhe in cm	Inhalt strichvoll in L	Ø Öffnung in cm	€/St.
1920	10,0	ca. 0,350	6,5	6,49
1922	13,0	ca. 0,575	7,0	8,49
1923	14,0	ca. 0,875	8,5	10,99
1924	15,0	ca. 1,400	10,5	14,99
1925	18,5	ca. 1,980	10,5	17,99

ab **6,49**

Milch-/Wasserkanne mit Skala

Edelstahl 18/10, poliert. VPE 1.

Jetzt neu mit Skala auf der Innenseite in ml und oz!

5

Größen

Eignen sich hervorragend für Krankenhäuser, Pflegeheime etc.



ab **5,79**

Art.-Nr.	Füllhöhe in cm	Inhalt strichvoll in L	Ø Öffnung in cm	€/St.
39704.01	9,5	ca. 0,425	7,0	5,79
39704.02	11,0	ca. 0,625	7,5	7,99
39704.03	13,0	ca. 0,955	8,5	9,99
39704.04	16,5	ca. 1,600	10,0	14,99
39704.05	17,5	ca. 2,125	11,0	18,99

Isolierkanne „Basic“

Edelstahl, satiniert. Unzerbrechlicher Edelstahleinsatz, doppelwandig isoliert. Einhandbedienung, funktionell, praktisch und schönes Design. Farbe/Deckel: schwarz. Nicht spülmaschinengeeignet. VPE 1

ab 17,99**2**

Größen



Art.-Nr.	Inhalt/L	€/St.
1746	1,5	17,99
11266	2,0	21,99

Isolierkanne „Classic“

Edelstahl, satiniert. Unzerbrechlicher Edelstahleinsatz, doppelwandig isoliert. Einhandbedienung, funktionell, praktisch und schönes Design. Farbe/Deckel: schwarz. Nicht spülmaschinengeeignet. VPE 1

ab 13,99**3**

Größen



Art.-Nr.	Inhalt/L	€/St.
11720	0,5	13,99
11269	1,0	15,99
11270	1,5	17,99

cent**EDELSTAHLKANNEN****Inhalt von 1,9 bis 4 Liter!****4**

Größen

ab 25,99**Isolier-Pumpkanne „Easy“**

Edelstahl, satiniert. Unzerbrechlicher Edelstahleinsatz, doppelwandig isoliert. Durch das innovative, innere Ausgießsystem werden Temperaturverluste vermieden. 100% getestet. Neuartiges Antitropfsystem sichert eine perfekte Handhabung. Einhandbedienung, funktionell, praktisch. Modernes, formschönes Design. Farbe/Deckel: schwarz/Edelstahl, satiniert. Nicht spülmaschinengeeignet. VPE 1.

Art.-Nr.	Inhalt/L	€/St.
39653.01	1,9	25,99
39653.02	2,5	28,99
39653.03	3,0	31,99
14340	4,0	38,99

S/P-Mühle „High Tower“ natur

Salz- und Pfeffermühle in modernem Design aus poliertem und lackiertem Holz. Das Mahlwerk der Mühle besteht aus Keramik. Im Lieferumfang enthalten ist ein Wechselknopf aus Metall, den man problemlos tauschen und die Mühle so - je nach Belieben - als Salz- oder Pfeffermühle einsetzen kann.VPE 1



36,5 cm hoch

26 cm hoch

16,5 cm hoch

Art.-Nr.	ØxH in cm	€/St.
16206	5x16,5	11,99
16210	5,5x26	16,99
16214	6x36,5	25,99

S/P-Mühle „High Tower“ schwarz

Salz- und Pfeffermühle in modernem Design aus poliertem und hochglanzlackiertem Holz. Das Mahlwerk der Mühle besteht aus Keramik. Im Lieferumfang enthalten ist ein Wechselknopf aus Metall, den man problemlos tauschen und die Mühle so - je nach Belieben - als Salz- oder Pfeffermühle einsetzen kann.VPE 1



36,5 cm hoch

26 cm hoch

16,5 cm hoch

Art.-Nr.	ØxH in cm	€/St.
16233	5x16,5	11,99
16234	5,5x26	16,99
16235	6x36,5	25,99



MÜHLEN

HIGH TOWER

mit Keramikmahlwerk

S/P-Mühle „High Tower“ rot

Salz- und Pfeffermühle in modernem Design aus poliertem und hochglanzlackiertem Holz. Das Mahlwerk der Mühle besteht aus Keramik. Im Lieferumfang enthalten ist ein Wechselknopf aus Metall, den man problemlos tauschen und die Mühle so - je nach Belieben - als Salz- oder Pfeffermühle einsetzen kann. VPE 1.



16,5 cm hoch

12,99

Art.-Nr.	ØxH in cm	€/St.
16253	5x16,5	12,99



Zwei Wechselknöpfe für Salz und Pfeffer jeder Mühle beiliegend!

Salzmühle

Buchenholz. Salzmühle mit Keramikmahlwerk.
Nicht spülmaschinengeeignet. VPE 1

Art.-Nr.	Farbe	ØxH in cm	€/St.
16781	Natur	5x11,3	7,99
16782	Schwarz	5x11,3	8,99
16783	Natur	5,7x16,5	9,99
16784	Schwarz	5,7x16,5	10,99

2
Größen
ab **7,99**



NEW

Pfeffermühle

Buchenholz. Pfeffermühle mit Edelstahlmahlwerk.
Nicht spülmaschinengeeignet. VPE 1

Art.-Nr.	Farbe	ØxH in cm	€/St.
16786	Natur	5x11,3	7,99
16787	Schwarz	5x11,3	8,99
16788	Natur	5,7x16,5	9,99
16789	Schwarz	5,7x16,5	10,99

2
Größen
ab **7,99**



NEW

Mühle „Element“

Korpus aus Beton, Kopf aus Buchenholz gefertigt. Stufenlos einstellbarer Mahlgrad. Ø 6,0 x Höhe: 18,0 cm. Nicht spülmaschinengeeignet. Farbe: grau/ schwarz. VPE 1.



25,99

Art.-Nr.	Ausführung	Material Mahlwerk	€/St.
13859	Pfeffermühle	Carbonstahl	25,99
13860	Salzmühle	Edelstahl	25,99

Muskatmühle „Muskatino“

Edelstahl/Acryl. Schlankes, elegantes und modernes Design - platzsparend. Praktischer, transparenter Vorratsbehälter aus Acryl. Einfach zu Öffnen durch Bajonettverschluss. Die Muskatnuss wird mit Hilfe einer vorgespannten Feder und Dornen kraftvoll über eine messerscharf geätzte Reibe mit 2 Klingen geführt und kann so - frisch gerieben - ihr individuelles Aroma am besten entfalten. Aromaschutzkappe schützt das Mahlgut und sorgt für eine saubere Arbeitsfläche. VPE 1.



18,49

Art.-Nr.	ØxH in cm	€/St.
11697	3,8x12,5	18,49

Mühlen-Set „Alto“

Verchromt, Salzmühle mit Polycarbonat-, Pfeffermühle mit Keramikmahlwerk. VPE 1.



33,99

Art.-Nr.	Höhe in cm	€/Set
2746.02	25,5	33,99

Gewürzmühle Salz u. Pfeffer

Bestehend aus Salzstreuer und Pfeffermühle, mit Edelstahl Gehäuse und Acryl Fenster, mit Keramikmahlwerk. VPE 1.



11,59

Art.-Nr.	Höhe in cm	€/Set
14961	13	11,59

Mühle „eMill“

Kunststoff/Edelstahl/Acryl, dunkelgrau. Stufenlose Mahlgradeinstellung von pulverfein bis grob gemörsert, CeraCut® Ceramic Mahlwerk, einfaches Nachfüllen der Mühle durch Abziehen des Oberteils, Aromaschutzkappe, LED Licht, inkl. Batterien AAA 1,5V. VPE 1.



33,59

Art.-Nr.	ØxH in cm	€/St.
15913	5x21,5	33.59

Salz- & Pfeffermühlen-Set „Scape“

Mühlen-Set mit Kunststoffgehäuse und Eichenholz-Aromaschutzkappe. Hochleistungs-Ceramic Mahlwerk CeraCut®. Stufenlose Mahlgradeinstellung. Pro Verpackung 1x schwarze Mühle, 1x goldene Mühle, mit je 1x Eichenholzdeckel. Nicht spülmaschinengeeignet. VPE 1.

NEW

33,59



Art.-Nr.	ØxH in cm	€/Set
16664	5,8x12,3	33.59

Mühle „Textura Antique Grande“

Geeignet für Salz oder Pfeffer. Material: Eichenholz/Edelstahl matt. Das Eichenholz erhält seine besondere Optik durch ein spezielles Sandstrahlverfahren und handgewischtes Antikfinish. Besitzt stufenlose Feineinstellung von fein bis grob, Hochleistungs-Ceramic Mahlwerk CeraCut®, einfaches Nachfüllen der Mühle durch Abziehen des Oberteils möglich. VPE 1.

33,59



Art.-Nr.	Farbe	ØxHöhe in cm	€/St.
12595	weiß	5,9x20	33.59
12596	braun	5,9x20	33.59

Pfeffer- oder Salzmillie „Acacia“

Edle Pfeffer- oder Salzmillie „Acacia“. Material Akazienholz. Hochleistungs-Ceramic Mahlwerk CeraCut®. Stufenlose Mahlgrad-Einstellung. Geeignet für Pfeffer, Salz und getrocknete Kräuter. Einfaches Nachfüllen der Mühle durch Abziehen des Oberteils. VPE 1.

2

Größen

ab 25,99



Art.-Nr.	ØxH in cm	€/St.
102302	5x14	25.99
102301	6x17	29.99

Mühle „Yono“

Hochwertige Mühle aus Naturholz Eiche (geölt) und Edelstahl. Mit Hochleistungs-Ceramic Mahlwerk CeraCut®. Mahlgrad stufenlos einstellen und mühelos nachbefüllen durch abziehbares Oberteil. Organische Formgebung durch sanfte Rundungen. VPE 1.

42,99



Art.-Nr.	Farbe	ØxH in cm	€/St.
15910	hell	6,2x15	42.99
15911	dunkel	6,2x15	42.99



Salz-/Pfeffermühlen-Set

Acryl, im Geschenkkarton. Keramikmahlwerk.
Set 2tlg. VPE 1.



14,89

Art.-Nr.	Höhe in cm	€/Set
2771	14,5	14,89

Salz-/Pfeffermühlen-Set „Tablo“

Salzmühle mit Polycarbonat-, Pfeffermühle mit
Keramikmahlwerk. VPE 1.



14,99

Art.-Nr.	Höhe in cm	€/Set
2746.01	10,0	14,99

Mühle „Copper“

Acryl. Stufenlos einstellbarer Mahlgrad. Ø 6,0 x Höhe:
15,0 cm. Nicht spülmaschinengeeignet. Farbe: kupfer/
klar. VPE 1.



15,99

Art.-Nr.	Material Mahlwerk	Ausführung	€/St.
14460	Carbonstahl	Pfeffermühle	15,99
14462	Edelstahl	Salzmühle	15,99

Pfeffermühle mit Salzstreuer

Acryl Economy, Kombimühle, sechseckig. Keramikmahlwerk.
VPE 1.



8,99

Art.-Nr.	Höhe in cm	€/St.
2774	16,5	8,99

Pfeffermühle mit Salzstreuer

Acryl Economy, Kombimühle, rund. Keramikmahlwerk.
VPE 1.



8,49

Art.-Nr.	Höhe in cm	€/St.
2770	18	8,49

Pfeffermühle mit Salzstreuer

In dieser Pfeffermühle ist ein Salzstreuer integriert.
Acryl/verchromt. Keramikmahlwerk. VPE 1.



10,99

Art.-Nr.	ØxH in cm	€/St.
40299	6,5x19	10,99

Salz- & Pfefferstreuer-Set „Quader“

2er Set. Porzellan, weiß. L: 3,5 x B: 3,5 x H: 5,5 cm, Bohrungen je: 2 mm, Bohrung 1x3 Löcher und 1x1 Loch für Salz oder Pfeffer, Verschluss: Kunststoffstopfen. VPE 6.

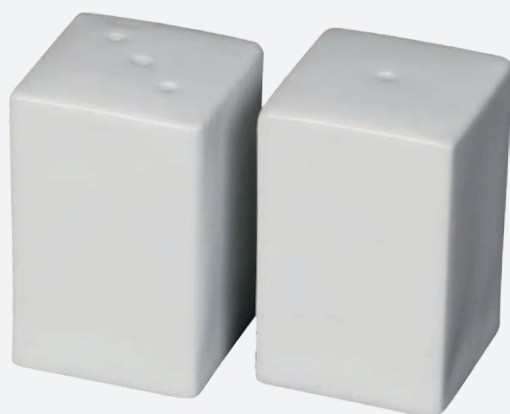

5,49

Art.-Nr.
14428

€/Set
5,49

SALZ-/PFEFFER-STREUER

Alle Produkte ohne Füllung!

Salz- & Pfefferstreuer

Streuer für Salz oder Pfeffer aus weißem Porzellan. ØxHöhe in cm: 4,3x10,3cm. Bohrungen: Ø2mm, 1x1 und 1x3. VPE 12.



pro Stück
1,89

Art.-Nr.	Ausführung	€/St.
13707	mit einem Loch	1,89
13708	mit drei Löchern	1,89

Salz & Pfefferstreuer-Set

4tlg., Porzellan, weiß. Mit Extrabox für Zahnstocher. Bohrung 1x3 Löcher und 1x2 Löcher für Salz oder Pfeffer. Spülmaschinengeeignet. VPE 1.



4,69

Art.-Nr.	€/Set
39130	4,69

Salz- & Pfefferstreuer-Set „Conique“

2er Set. Porzellan, weiß. Bohrung: 2 mm. 1x1 und 1x3 Löcher. ØxHöhe in cm: 3,9x9. VPE 6.



6,09

Art.-Nr.	€/Set
164300	6,09

Salz-/Pfefferstreuer

Glas. Deckel abschraubbar. ØxHöhe in cm: 4x12. VPE 2.



0,99

Art.-Nr.	€/St.
48020	0,99

Streuer Mini Edelstahl

Edelstahl. ØxHöhe in cm: 2,7x7,4. VPE 1.



pro Stück
1,39

Art.-Nr.	Ausführung	€/St.
11734	Salzstreuer	1,39
11735	Pfefferstreuer	1,39

Menagen-Set

Glasbehälter mit Edelstahlkappe 18/0. Set bestehend aus Salz-, Pfefferstreuer und Menagengestell. VPE 1.



3,49

Art.-Nr.	Höhe in cm	Ausführung	€/Set
2070	10,5	3-tlg.	3,49

Menagen-Set

Glasbehälter mit Edelstahlkappe 18/0. Set bestehend aus Salz-, Pfefferstreuer, Zahnstocherglas und Menagengestell. VPE 1.



4,49

Art.-Nr.	Höhe in cm	Ausführung	€/Set
2071	13,5	4-tlg.	4,49

Salz-/Pfefferstreuer-Set

Glasbehälter mit Edelstahlkappe 18/0. Set bestehend aus Salz- und Pfefferstreuer. Passend für Menagen Art.-Nr. 2070 und 2071. VPE 1.



1,99

Art.-Nr.	Höhe in cm	Ausführung	€/Set
2070.SP	7	2-tlg.	1,99

Menagen-Set

Glasflaschen mit Deckel Edelstahl 18/8. 3tlg. (Salz und Pfeffer). VPE 1.



3,99

Art.-Nr.	Höhe in cm	Ausführung	€/Set
2094	12	3-tlg.	3,99

Menagen-Set

Glasflaschen, Deckel Edelstahl 18/8, Tropfenfänger. 3tlg. (Essig und Öl). VPE 1.



7,99

Art.-Nr.	Höhe in cm	€/Set
2097	23	7,99

Menagen-Set

Glasflaschen, Deckel Edelstahl 18/8, Tropfenfänger. 5tlg. (Essig, Öl, Salz und Pfeffer). VPE 1.



8,99

Art.-Nr.	Höhe in cm	€/Set
2096	23	8,99

Menagen-Set

Glasflaschen mit Deckel Edelstahl 18/8. 5tlg. (Salz, Pfeffer und Gewürz). Mit Löffel Edelstahl 18/8. VPE 1.



6,49

Art.-Nr.	Höhe in cm	€/Set
2083	13	6,49

Ersatzstreuer Salz/Pfeffer

Glasflasche mit Deckel Edelstahl 18/8. VPE 1.

- Ohne Menage -
Passend zu Art.Nr. 2094, 2083 und 2096.



1,49

Art.-Nr.	€/St.
2094.S	1,49

Ersatzglas Essig/Öl

Glasflasche mit Deckel Edelstahl 18/8. VPE 1.

- Ohne Menage -
Passend zu Art.Nr. 2097 und 2096.



2,49

Art.-Nr.	€/St.
2097.E	2,49

Menagen-Set

3tlg. Set, bestehend aus Salz- u. Pfefferstreuer, Zahnstocherglas sowie Ständer mit Tragegriff. Material Streuer: Glas/18/0, Gestell: Holz (Eiche)/18/0. Maße Streuer: Ø unten: 3,6 cm H: 7 cm, Gestell: LxBxH in cm: 12,2x6x10,5. Passende Ersatzgläser Art.-Nr. 2070.SP.VPE 1.



5,99

Art.-Nr. **11753** €/Set **5,99**

Menagen-Set

2tlg. Set, bestehend aus Salz- u. Pfefferstreuer sowie Ständer mit Tragegriff. Material Streuer: Glas/18/0, Gestell: Holz (Eiche)/18/0. Maße Streuer: Ø unten: 3,6 cm H: 7 cm, Gestell: LxBxH in cm: 12,2x6x10,5. Passende Ersatzgläser Art.-Nr. 2070.SP.VPE 1.



5,49

Art.-Nr. **11752** €/Set **5,49**

Menagen-Set

3-teiliges Set, bestehend aus Salz-u. Pfefferstreuer, sowie Ständer mit Tragegriff. Material Streuer: Glas und 18/0 Edelstahl. Material Gestell: Draht schwarz lackiert. Maße Streuer: Ø unten: 3,6cm H: 7cm. Maße Gestell: L: 9,3cm H: 11cm. Passende Ersatzgläser unter Art.Nr.: 2070.SP.VPE 1.



4,99

Art.-Nr. **15822** €/Set **4,99**

Menage Salz/Pfeffer „Classic“

3-teiliges Set, Edelstahl/Acryl/Akazienholz, Mühlen mit geruchs- und geschmacksneutralen, sowie absolut rost- und verschleißfreien Hochleistungs-Ceramic Mahlwerken CeraCut®, stufenlose Feineinstellung von fein bis grob. Nicht spülmaschinengeeignet. VPE 1.



62,99

Art.-Nr. **13723** LxBxH in cm **16x6x16** Mühlen: Ø/H in cm **4,5/13,0** €/St. **62,99**

Menage Salz/Pfeffer „Minimill“

3-teiliges Set, Edelstahl/Acryl/Akazienholz, Mühlen mit geruchs- und geschmacksneutralen, sowie absolut rost- und verschleißfreien Hochleistungs-Ceramic Mahlwerken CeraCut®, Die kleinste Mühle der Welt mit Mahlgradeinstellung, stufenlose Feineinstellung von fein bis grob. Nicht spülmaschinengeeignet. VPE 1.



29,39

Art.-Nr. **13725** LxBxH in cm **9,2x4,5x8,5** Mühlen: Ø/H in cm **3,2/6,2** €/St. **29,39**

Parmesan-/Zuckerdose

Glasbehälter mit Edelstahldeckel 18/10, mit Kunststofflöffel. ØxH in cm: 9x7,5. VPE 1.

Höhe: 7,5 cm



5,49

Art.-Nr. **2098** €/St. **5,49**

Menagen-Set Salz/Pfeffer/Essig/Öl

Bestehend aus Salz- und Pfefferstreuer, Essig- und Öldosierer, sowie Ständer mit Tragegriff. Für Fassungsvermögen 2x40 ml, 2x160 ml. Material: Glas, Gestell und Deckel aus Edelstahl 18/0. Passende Ersatzgläser/Flaschen 2097.E und 2094.S. VPE 1.



13,99

Art.-Nr. **154730** Höhe in cm **16** €/Set **13,99**

Menagen-Set Salz/Pfeffer

Bestehend aus Salz- und Pfefferstreuer, sowie Ständer mit Tragegriff. Fassungsvermögen je 40 ml. Material: Glas, Gestell und Deckel aus Edelstahl 18/0. Passende Ersatzgläser 2094.S. VPE 1.



5,49

Art.-Nr. **154710** Höhe in cm **9** €/Set **5,49**

Parmesan-/Zuckerdose

Bestehend aus Parmesan-/Zuckerdose und Löffel, sowie Ständer mit Tragegriff. Fassungsvermögen 150 ml. Material: Glas, Gestell und Deckel aus Edelstahl 18/0. VPE 1.



11,99

Art.-Nr. **154740** €/St. **11,99**

ZUCKER-SPENDER

Zuckerspender

Glasbehälter mit Edelstahlkappe 18/10. VPE 1.

Höhe: 12 cm



2,99

Art.-Nr.	Höhe in cm	Ø unten in cm	€/St.
2054	12	4,5	2,99

Zuckerdosierer

Glas mit schwarzem Kunststoff-Auslass. Nicht spülmaschinengeeignet. VPE 6.



3,09

Art.-Nr.	ØxH in cm	€/St.
15937	7x12	3,09

Zuckerspender

Porzellan, Kunststoff verchromt. Mit diesem Streuer ist eine exakte Portionierung möglich. Der Zuckerspender hat direkt am Deckel eine Portionsvorgabe. Somit erhalten Sie je „Kippen“ auch wirklich nur einen Teelöffel voll Zucker! Höhe ca. 17 cm. VPE 1.

NEW
5,59



Art.-Nr.	Inhalt in L	€/St.
16506	0,25	5,59

Zuckerspender

Edelstahl, mattiert. ØxHöhe in cm: 5x15. Inhalt: 0,17 Liter. VPE 1.

9,49

Höhe: 15 cm



Art.-Nr.	€/St.
1467	9,49

Zuckerspender

Glasbehälter mit Edelstahlkappe 18/10. VPE 1.

Höhe: 13,5 cm



3,49

Art.-Nr.	ØxH in cm	€/St.
2068	7,5x13,5	3,49

Zuckerspender

Glasbehälter mit Edelstahlkappe 18/10. VPE 1.

Höhe: 14 cm



2,99

Art.-Nr.	Höhe in cm	€/St.
2080	14	2,99

NEW
Milch- und Zucker-Set, 5-tlg.

Tablett aus Akazienholz, LxBxH in cm: 19x10x1,5 cm. Milchkanne aus Edelstahl, schwarz PTFE beschichtet, ØxH in cm: 7,8x10 cm, Inhalt: 375 ml. Zuckerdose aus Edelstahl, schwarz PTFE beschichtet, mit Deckel aus Akazienholz, ØxH in cm: 7,8x6,7 cm, Inhalt: 220 ml. Löffel aus Edelstahl, schwarz PTFE beschichtet, L: 13,4 cm. Nicht spülmaschinengeeignet. VPE 1.

 Art.-Nr.
16513

 €/Set
24,99

24,99

MULTIRACK

Zur Präsentation von Portionsverpackungen, z.B. im Kassenbereich, neben der Kaffeemaschine oder am Verkaufstresen!

2

Größen

ab 46,99
Multi Rack

Multifunktionelles Display, Gestell aus matt poliertem Edelstahl, Schütten aus transparent gefrorestetem Kunststoff (SAN) je ca. 1 Liter Inhalt, Profiqualität, spülmaschinengeeignet. VPE 1

Art.-Nr.	LxBxH in cm	Ausführung	€/St.
38916	19,0x24,0x41,0	3-stufig, 4-tlg.	46,99
14464	19,0x31,0x53,0	4-stufig, 5-tlg.	59,99



Made in Germany.



Essig- und Ölsprüher

Glas, transparent/Edelstahl/
Kunststoff. Ideal für eine
gleichmäßige Verteilung von
Essig und Öl. VPE 1.



8,59

Olivenölfflasche mit Ausgießer

Glasflasche mit farbloser
Prägung „0,25 L PREMIUM
OLIVE OIL“ und Ausgießer.
Ausgießer bitte per Hand
spülen. VPE 12.

6,99



Essigflasche mit Ausgießer

Glasflasche mit farbloser
Prägung „0,25 L ACETO
-VINEGAR“ und Ausgießer.
Ausgießer bitte per Hand
spülen. VPE 12.

6,99



Art.-Nr.	ØxH in cm	Inhalt in ml	€/St.
14945	5,4x16	70	8,59

Art.-Nr.	LxBxH in cm	Inhalt in ml	€/St.
15953	7,5x5,1x20	250	6,99

Art.-Nr.	LxBxH in cm	Inhalt in ml	€/St.
15952	7,5x5,1x20	250	6,99



Karaffe für Essig/Öl

Glas. Mit Kunststoffkorken. Inhalt: 26 cl.
Ø unten: 7,5 cm, Höhe: 15,7 cm. VPE 8.

2,59



Art.-Nr.	€/St.
106300	2,59

Essig-/Öl-Flasche mit Ausgießer

Glasflasche mit Relief-Streifen und Retro-Logo. Mit Ausgießer. Ausgießer bitte per Hand spülen. VPE 12.

5,99



Art.-Nr.	ØxH in cm	Inhalt in ml	€/St.
15951	6,2x25	268	5,99

Öl-Sprayer

NEW

Glasbehälter mit ml- und Oz-Skala, Oberteil aus silberfarbenem/schwarzem Kunststoff und Schraubgewinde, Pumpsystem, mit transparentem Einfülltrichter. VPE 1.

4,59



Art.-Nr.	ØxH in cm	Inhalt in ml	€/St.
16548	4x18	100	4,59

Bügelflasche

Glas, rund. Montierter Bügelverschluss. VPE 12.

2
Größen

ab **2,19**



Art.-Nr.	ØxH in cm	Inhalt in ml	€/St.
11071	4,7x13,2	110	2,19
11073	5,6x17,6	219	2,29

Glasflasche eckig

Glas, eckig mit goldfarbigem Schraubverschluss Polypropylen. Ø außen: 3 cm, Ø innen 2,5 cm. VPE 12.

3
Größen

ab **1,69**



Art.-Nr.	LxBxH in cm	Inhalt in ml	€/St.
141210	4x4x15	125	1,69
141220	4,5x4,5x21,5	250	1,55
141230	5,5x5,5x26	500	1,89

Dressingflasche

Weckglas. Mit Deckel. VPE 6.

3
Größen

ab **1,59**



Art.-Nr.	ØxH in cm	Inhalt in ml	€/St.
129214	6x14	290	1,59
129218	6x18,4	530	1,79
129225	6x25	1062	1,99

Eierbecher „Komfort“

Porzellan, weiß. Mit großer Ablage.
ØxH in cm: 12,0x2,5. VPE 6.



4,49

Art.-Nr. 163900 € /St. 4,49

Eierbecher

Kunststoff SAN (Styrolacrylnitril), weiß. Spülmaschinengeeignet. VPE 24.



Made in Germany

0,59

Art.-Nr. 15585 Ø oben x H in cm 4x4,5 € /St. 0,59

Eierbecher 3er Pack

Kunststoff PP, weiß, quadratische Form, 3er Pack. VPE 1.



pro Stück

0,86

Art.-Nr. 14965 LxHxB in cm 9,5x9,5x0,8 € /Pack 2,59

Eierlöffel

Kunststoff SAN (Styrolacrylnitril), weiß. Spülmaschinengeeignet. VPE 24.



Made in Germany

0,29

Art.-Nr. 15584 Länge in cm 14 € /St. 0,29

Eierlöffel 12cm, 25er Pack

Material: Melamin, lebensmittelgeeignet, spülmaschinengeeignet, bruchunempfindlich, oberflächenhart, hygienisch, geschmacks- u. geruchsneutral, 25er Pack. Verpackung im Polybeutel. VPE 1.



pro Stück

0,86

Art.-Nr. 13534 Farbe weiß Länge in cm 12 € /Pack 21,49

Eierbecher

Edelstahl, rund mit Ablage. Ø 8,6 cm. VPE 1.



1,59

Art.-Nr. 167500 € /St. 1,59

Eierkorb

Vollweide, innen mit gepolstertem Stoff-Futter, mit aufklappbarem Deckel. Lange Warmhaltung. Für ca. 15 Eier. VPE 1.



Eierkorb für ca. 15 Eier

18,99



Art.-Nr. 1068 ØxHöhe in cm 26,0x17,0 € /St. 18,99

Zitronenschnitzpresse

Edelstahl 18/0. VPE 1.



1,49

Art.-Nr. 1003 € /St. 1,49



4

Größen

Löwenkopf-Terrine

Weißes Porzellan in robuster Qualität. Mischsortierung. Spülmaschinen- und mikrowellengeeignet.



ab **1,99**

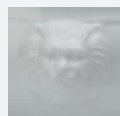

Art.-Nr.	ØxH in cm	Inhalt in L strichvoll	VPE	€/St.
164500	6,5x5,6	0,1	10	1,99
164501	11,5x8,5	0,5	6	6,19
164502	13,0x11,0	1,0	4	12,69
164503	20,7x15,4	3,3	1	47,99

Deckel zu Löwenkopf-Terrine

Porzellan, weiß. Spülmaschinen- und mikrowellengeeignet. Temperaturbeständig bis 250° C. Mischsortierung.



2

Größen

ab **5,49**

Art.-Nr.	passend zu	VPE	€/St.
14319	0,5 L	6	5,49
14426	3,3 L	1	29,99

Suppenterrine mit Fuß

Edelstahl 18/10 mit Fuß. Deckel separat erhältlich. Art.: 15312 zu 3L und Art.: 15313 zu 4,5L. VPE 1

2

Größen



ab **24,99**

Art.-Nr.	Inhalt in L	€/St.
15309	3	24,99

Deckel zu Suppenterrine

Deckel aus Edelstahl 18/10 mit Löffelausschnitt. Passend zu Art.: 15309 (3L) oder Art.: 15310 (4,5L). VPE 1

2

Größen



ab **10,89**

Art.-Nr.	passend zu Art.	€/St.
15312	15309	10,89

Sauciere

Edelstahl, mit Fuß, poliert. VPE 1.

4

Größen



ab **3,99**

Art.-Nr.	Inhalt in ml	€/St.
1806	150	3,99
1808	240	4,29
1809	300	4,49
1810	470	6,49

Teller cloche

Edelstahl, poliert - mit vergoldetem Griff. Ø 25 cm. VPE 1.



16,49

Art.-Nr.	€/St.
2220	16,49

Teller cloche

Polycarbonat. Mit Griffloch. VPE 1.

2

Größen



ab **7,49**

Art.-Nr.	Ø innen x H in cm	für Teller	€/St.
39620	26,5x7,0	Ø 25,5 cm	7,49
39621	28,0x7,0	Ø 28,0 cm	7,99

Thermo-Sauciere

Edelstahl. Doppelwandig isoliert. Mit Klappdeckel. ØxH in cm: 12x13. Inhalt: 0,4 Liter. VPE 1.



15,89

Art.-Nr.	€/St.
8124	15,89

Stoffserviette

Farbe: weiß. Damast mit Atlaskante, Vollzwirn, 100% Baumwolle, chlor- und kochfest, waschbar bei 95°, 220 g/m², LxB in cm: 40x40, 6er Pack. VPE 1.

pro Stück
1,58



Art.-Nr.	€/Pack
15635	9,49

Servietten

100% Zellstoffpapier, weiß. LxB in cm: 33x33. Im 250er Pack. VPE 1.



7,79

Art.-Nr.	Falz	Lagen	€/Pack
83885	1/8	2	7,79

Servietten- und Bestecktasche

PVC Kunststoff. LxB in cm: 24x9. Beständig gegen Säuren. Schwer entflammbar. Hitzeresistent -50°C bis ca. +60°C. Abwaschbar. Wasserfest. Im 6er Pack. VPE 1.

pro Stück
0,70



Art.-Nr.	Farbe	€/Pack
11660	silbergrau	4,19

Serviettenbehälter

Acryl. Für 1/8-Falz-Servietten. LxBxH in cm: 18x9x17,5. Stärke: 3 mm. VPE 1.



9,99

Art.-Nr.	€/St.
9749	9,99

Serviettenständer

Acryl. LxBxH in cm: 15x4x7. VPE 1.

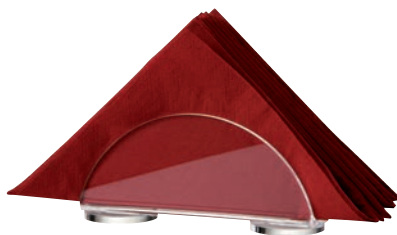

4,49

Art.-Nr.	€/St.
39864	4,49



Serviettenringe, 6er Pack

Mit Kartenschlitz. Aus rostfreiem Edelstahl 18/0. Oberfläche gebürstet. Ø 4,2 bis 6,5 cm. B: 1,8 bis 3,6 cm. Schlitz ca. 4,5 cm. Spülmaschinene geeignet. Im 6er Pack. Auch als Messerbank geeignet. VPE 1.

pro Stück
1,48



Art.-Nr.	€/Pack
162200	8,89

Serviettenhalter „Urban“

Serviettenhalter aus schwarzem Edelstahl für Servietten im 1/4 Falz inkl. Beschwerer. VPE 1



ab **10,59**

Art.-Nr.	LxBxH in cm	€/St.
15387	19x19x18	13,69
15386	19x19x7,5	10,59



Servietten weiß 2-lagig

NEW

Servietten aus Zellulose. Weiß. 33x33cm. Im 250er Pack. VPE 1.



6,99

Art.-Nr.	Falz	Lagen	€/Pack
16745	1/4	2	6,99

Serviettenständer „Wire“

Für 1/4 Falz Servietten 33x33 cm. Inkl. Beschwerer. Metall verchromt. VPE 1.

ab **6,79**



Art.-Nr.	LxBxH in cm	Ausführung	€/St.
9756.02	19,0x19,0x6,5	für 50 Servietten	6,79
157429	19,0x19,0x19,0	für 150 Servietten	11,59

Serviettenständer

Messing verchromt. Für Servietten 33x33 cm, 1/4 Falz. LxBxH in cm: 19,0x19,0x24,0. VPE 1.



5,99

Art.-Nr.	€/St.
9756.03	5,99

Serviettenspender

Edelstahl 18/10. Für 1/8-Falz-Servietten. LxBxH in cm: 10x11,5x18,5. Antirutschfüßchen. VPE 1.



12,49

Art.-Nr.	€/St.
9768	12,49

Serviettenständer

Messing verchromt. Für Servietten 33x33 cm, 1/8 Falz. LxBxH in cm: 18,5x10,5x24,0. VPE 1.



5,99

Art.-Nr.	€/St.
9756.01	5,99

KLEMMBRETTER

Klemmbrett für Tageskarte

Eichenholz. Mit Klemmleiste. Abgerundete Ecken. Mit dem Speisekarten-Klemmbrett kann ganz einfach die Tageskarte oder Ihr speziell auf den Gast abgestimmtes Menü ausgetauscht werden. Die passende Klemmbretthalterung bitte separat dazu bestellen. VPE 1.

Art.-Nr.	Farbe	LxBxH in cm	Format	€/St.
164800	Eiche hell	23x33x0,5	A4	17,89
11221	Eiche hell	17x24x0,4	A5	14,89
11669	Eiche dunkel	23x35x0,5	A4	19,89
11668	Eiche dunkel	17x24x0,4	A5	17,89

Klemmbretthalterung

Eichenholz. Passend zu Klemmbrett für Tageskarte. VPE 1.

Art.-Nr.	Farbe	LxBxH in cm	Format	€/St.
11235	Eiche hell	23x8x2	A4	8,39
164801	Eiche hell	17x8x2	A5	7,89
11671	Eiche dunkel	23x8x2	A4	9,39
11670	Eiche dunkel	17x8x2	A5	8,39

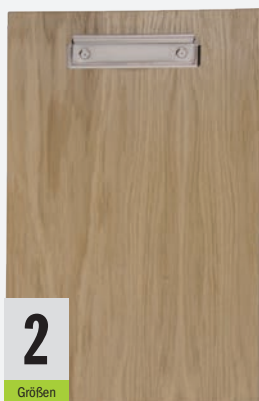

2

Größen

ab **14,89**



2

Größen

ab **17,89**



2

Größen

ab **7,89**



Klemmbrett für Tageskarte

Walnussholz lackiert, mit schwarzer Metallklemme. Abgerundete Ecken. VPE 1.

Art.-Nr.	LxBxH in cm	Format	€/St.
14653	33x23x2,2	A4	20,99

20,99

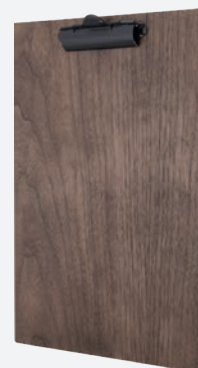

Klemmbrett A4, Birke

Klemmbrett aus Birkenholz für Speisekarten, Tageskarten, Getränkekarten o. Ä. bis Größe A4. Maße 32x22x0,3 cm. VPE 1



5,99

Art.-Nr.	Farbe	€/St.
15254	Birke hell	5,99
15255	Birke dunkel	6,19



26,49

Speisekarte A4 „Board“

Walnussholz lackiert. Ringbuch (pulverbeschichtetes, schwarzes Metall). Abgerundete Ecken. Mit Griff. Inkl. 1 Tafel - beschriftbar (einseitig) mit unseren Kreidemarkern. VPE 1.

Art.-Nr.	LxB in cm	Format	€/Stück
13649	32,7x30cm	A4	26,49



Kreidemarker, weiß, 4er Set

Weiß. Stärke 1-2mm. Im 4er Pack. Blisterverpackung. VPE 1.

Art.-Nr.	€/Pack
107501	8,99



pro Stück
2,25

Klemmbrett MDF mit Metall-Klemmmechanismus

Strapazierfähige MDF-Platte mit Metall-Klemmmechanismus. Abgerundete Ecken. Erhältlich in verschiedenen Größen. VPE 1.

Art.-Nr.	BxH in cm	€/St.
15170	18,5x24,5	2,99
15171	24,0x33,0	3,19

ab **2,99**



2
Größen



HOLZ-BOX



20,99



Holzbox mit Kreidetafel

Vintage Box aus lackiertem Paulownia Holz. Inklusive 2 Kreidetafeln an den Schmalseiten zur Beschriftung mit unseren Kreidestiften. Selbstmontage. VPE 1.

Art.-Nr.	LxBxH in cm	€/St.
14572	35x28,2x21	20,99

Speisekarten-Box

Holz natur oder dunkelbraun lackiert.
LxBxH in cm: 30x25x16/23. VPE 1.

Art.-Nr.	LxBxH in cm	Farbe	€/St.
1097	30x25x16/23	natur	21,99
1098	30x25x16/23	dunkelbraun	21,99



Speisekarten-Box
21,99

HINWEIS: Boxen aus Holz, für Speisekarten bis 28 cm Breite!

ELITE

Elegante und qualitativ sehr hochwertige Speisekarten mit Prägung MENU!

Keine individuelle Prägung möglich!

2

Größen

ab **15,69**



Speisekarte „Elite“

Wunderschöne, elegante und qualitativ sehr hochwertige Speisekarten mit Prägung MENU. Jede Karte wird mit einer Doppeleinlage (= 4 Seiten) geliefert. Kunstleder. Die Karten haben innen ein Gummiband und lassen sich mit weiteren Einlagen beliebig erweitern. VPE 1.

Art.-Nr.	Farbe	Format	€/St.
39314.B0	bordeaux	A4	22,69
39314.S	schwarz	A4	22,69
39314.BR	braun	A4	22,69
39313.B0	bordeaux	A5	15,69
39313.S	schwarz	A5	15,69
39313.BR	braun	A5	15,69



bordeaux

schwarz

braun

Transparenthülle

Aus transparentem PP-Material. Mit Lochung. Wir empfehlen die extra starke Ausführung, da die Hüllen im täglichen Gebrauch stark beansprucht werden. Im 10er Pack. VPE 1.

pro Stück
ab **0,32**



Art.-Nr.	Stärke	Format	Lochung	€/Pack
0931/10	160 my	A4	11-fach	7,39
0930/10	120 my	A4	11-fach	3,89
0932/10	120 my	A5	7-fach	3,19

pro Stück
ab **1,00**



Doppeleinlagen

Im 10er Pack, je Doppeleinlage 4 Seiten, 90 my. VPE 1.

Art.-Nr.	Format	€/Pack
39316	A5	9,99
39317	A4	10,99

Doppeleinlagen A4 extra stark

Im 10er Pack, je Doppeleinlage 4 Seiten, 140 my. VPE 1.

Art.-Nr.	Format	€/Pack
11263	A4	12,99

Passend für Speisekarten „Elite“

BEACH

Speise- und Getränkearten

Moderne Strukturkarte aus Kunststoff mit bedrucktem Edelstahlschild.



Speisekarte innen - mit Gummiband und Doppelseinlage



Farbe: limone



Farbe: schwarz

Menükarte „Beach“ A4

13,49

Menükarte „Beach“ A4

Moderne Strukturkarte aus Kunststoff (PP). Edelstahlschild mit Aufdruck „Menu“, inkl. 1 Doppelseinlage. Für bis zu 10 Einleger geeignet. Heftung: Gummiband mit Doppelseinlage (4 Seiten). Leicht zu reinigen. VPE 1.

Art.-Nr.	Farbe	Ausführung	€/St.
157602	limone	Menükarte „Beach“	13,49
157604	schwarz	Menükarte „Beach“	13,49

Doppelseinlagen für „Beach“ & „Felia“

Im 10er Pack, je Doppelseinlage 4 Seiten, 90 my. VPE 1.

Art.-Nr.	Format	€/Pack
39317	A4	10,99

Doppelseinlagen A4 extra stark

Im 10er Pack, je Doppelseinlage 4 Seiten, 140 my. VPE 1.

Art.-Nr.	Format	€/Pack
11263	A4	12,99

FELIA

Speise- und Getränkearte

In 4 verschiedenen Farben.
Hochwertiges Kunstleder.
Solide Verarbeitung.

2
Größen

ab **25,99**

Karte DIN A4



Mit Gummiband und doppelseitiger Transparenthülle!

Karte quadratisch 23x22 cm
Farbe: white wash + grün

Farbe: dunkelbraun + braun

Farbe: schwarz + grau



LOGO-

DRUCK

Motivprägungen können auf Wunsch weggelassen werden.

Individuelles Logo möglich.

Ab 20 Stück.

Preis auf Anfrage.

Speisekarte „Felia“ A4

Kunstleder. DIN A4. Mit Gummiband und doppelseitiger Transparenthülle. VPE 1.

Art.-Nr.	Farbe	€/St.
150812	white wash + grün	28,99
150811	schwarz + grau	28,99
150813	dunkelbraun + braun	28,99

Doppelseinlagen „Felia“ A4, extra stark

Im 10er Pack, je 4 Seiten, 140 my, für „Felia“. VPE 1.

Art.-Nr.	€/Pack
11059	13,49

Doppelseinlagen für „Beach“ & „Felia“

Im 10er Pack, je Doppelseinlage 4 Seiten, 90 my. VPE 1.

Art.-Nr.	Format	€/Pack
39317	A4	10,99

Speisekarte „Felia“ quadratisch

Kunstleder. LxB in cm: 23x22. Mit Gummiband und doppelseitiger Transparenthülle. VPE 1.

Art.-Nr.	Farbe	€/St.
150802	white wash + grün	25,99
150801	schwarz + grau	25,99
150803	dunkelbraun + braun	25,99

Doppelseinlagen „Felia“ quadratisch

Je Doppelseinlage, 4 Seiten, 140 my, für „Felia“. VPE 1.

Art.-Nr.	€/St.
150805	1,39



NEW



18,49

Speisekarten

MADERA

Kunstleder mit Blindprägung „MENU“.

Speisekarte A4 „Madera“

Kunstleder, DIN A4 mit 4 Buchschrauben in Silber, Blindprägung „MENU“. Lieferung ohne Transparenthüllen. Passende Transparenthüllen Artikelnr. 0930/10 u. 0931/10. VPE 1

Art.-Nr.	Farbe	€/St.
16793	anthrazit	18,49
16794	sand	18,49
16795	braun	18,49



Transparenthülle

Aus transparentem PP-Material. Mit Lochung. Wir empfehlen die extra starke Ausführung, da die Hüllen im täglichen Gebrauch stark beansprucht werden. Im 10er Pack. VPE 1.

Art.-Nr.	Stärke	Format	Lochung	€/Pack
0931/10	160 my	A4	11-fach	7,39
0930/10	120 my	A4	11-fach	3,89

SPEISEKARTEN

In Ringbuch- und Buchschrauben-Ausführung



blau weinrot hellbraun dunkelbraun silber

Ringbuch-Ausführung



Buchschrauben-Ausführung



pro Stück

0,40



made in germany

Buchschrauben

Messing. Im 10er Pack. VPE 1.

Art.-Nr.	Länge in mm	€/Pack
0941.10	10	3,99



Speisekarte A4 mit goldenen Metallecken

Ringbuch-Ausführung

Speisekarte „Italia“

Aus pflegeleichtem Kunstleder, Ringbuch, 4 goldfarbene Metallecken, Gold-Tiefprägung. Italienmotiv und Text „Ristorante Pizzeria“. Farbe: weinrot, Format: A4 Ringbuch. VPE 1.

Art.-Nr.	Farbe	Format	€/St.
38441	weinrot	A4	16,99



Speisekarte A4 mit silbernen Metallecken

Buchschrauben-Ausführung

Speisekarte

Aus pflegeleichtem Kunstleder mit 4 verdeckt liegenden Buchschrauben, 4 silberfarbene Metallecken, Anthrazit-Tiefprägung „Speisen und Getränke“. Farbe: grau, Format: A4, Buchschrauben. VPE 1.

Art.-Nr.	Farbe	Format	€/St.
38367.A4	silber	A4	13,99



Speisekarte A4 und A5, mit silbernen Metallecken

Buchschrauben-Ausführung

Speisekarte, Metallecken silber

Aus pflegeleichten Kunstleder, A4 mit 4 verdeckt liegenden Buchschrauben, A5 mit 2 verdeckt liegenden Buchschrauben, 4 silberfarbene Metallecken, Silber-Tiefprägung „Speisen und Getränke“. VPE 1.

Art.-Nr.	Farbe	Format	€/St.
38357.BL	blau	A4	14,49
38357.R	weinrot	A4	14,49
38357.HB	hellbraun	A4	14,49
38358.R	weinrot	A5	11,99
38358.HB	hellbraun	A5	11,99

2
Größen

Speisekarte, Metallecken silber

ab **11,99**



Speisekarte A4 und A5, mit goldenen Metallecken

Ringbuch-Ausführung

Speisekarte, Metallecken gold

Ringbuch-Ausführung. Aus pflegeleichtem Kunstleder. 4 goldfarbene Metallecken, Gold-Tiefprägung „Speisen und Getränke“. VPE 1.

Art.-Nr.	Farbe	Format	€/St.
38359.R	weinrot	A4	14,49
38359.HB	hellbraun	A4	14,49
38359.DB	dunkelbraun	A4	14,49

2
Größen

Speisekarte, Metallecken gold

ab **11,99**

Buchschrauben-Ausführung

Speisekarte, Metallecken gold

Buchschrauben-Ausführung. Aus pflegeleichtem Kunstleder, A4 mit 4 verdeckt liegenden Buchschrauben, A5 mit 2 verdeckt liegenden Buchschrauben, 4 goldfarbene Metallecken, Gold-Tiefprägung „Speisen und Getränke“. VPE 1.

Art.-Nr.	Farbe	Format	€/St.
38353.R	weinrot	A4	14,49
38353.DB	dunkelbraun	A4	14,49
38354.R	weinrot	A5	11,99

Hochwertiges Kunstleder. Solide Verarbeitung - aus deutscher Produktion.

Lieferung ohne Transparenthüllen. Passende Transparenthüllen bitte separat bestellen.

A5=Art.-Nr. 0932/10, A4=Art.-Nr. 0930/10 und Art.-Nr. 0931/10.

Individuelle Speisekarten mit persönlichem Logo und Schriftzug

Information

Sie können bei uns Ihre individuelle Speisekarte mit Ihrem persönlichen Logo und Schriftzug schon ab 20 Stück bestellen. Bitte beachten Sie die benötigte Stückzahl bei den jeweiligen Speise- oder Getränkekarten.

Zur Anfertigung benötigen wir nur folgende Angaben:

- Anzahl der gewünschten Speisekarten
- Welche Schriftart wird gewünscht?
- Wie groß soll die Prägung sein?
- Wo soll die Prägung platziert werden?
- In welcher Farbe soll geprägt werden?

Wir benötigen immer eine reprofähige Vorlage (eps- / Vektor-Datei).

Schriftzüge können wir in verschiedenen Schriftarten setzen. Die einzelnen Schriftarten teilen wir Ihnen auf Anfrage mit.

Die entstehenden Kosten für den Prägestempel werden individuell beim Hersteller angefragt, da diese von der Größe des einzelnen Logos abhängig sind.

Bei der Produktion der individualisierten Speisekarten kann es zu einer Mehr- oder Mindermenge von 10 % kommen. Bitte planen Sie das bei Ihrer Bestellmenge mit ein!

Nachbestellungen sind ebenfalls möglich, hier entfallen die Kosten für die Anfertigung des Prägestempels.

Alle Speise- und Getränkekarten mit dem folgendem Hinweis können individuell bedruckt werden.

LOGO-

DRUCK

Ab sofort können Sie bei uns Ihre individuelle Speisekarte mit Ihrem persönlichen Logo und Schriftzug schon ab 20 Stück bestellen.



Musterbeispiel für eine individuelle Speisekarte mit persönlichem Logo und Schriftzug



PLATZSETS

Pflegeleichtes Kunststoffgeflecht!

Platzset

PVC Kunststoff. Beständig gegen Säuren. Schwer entflammbar. Hitzeresistent -50°C bis ca. +60°C. Abwaschbar. Wasserfest. Im 6er Pack. VPE 1.

Art.-Nr.	Farbe	LxB in cm	€/Pack
146920	silbergrau	45x33	19,59
146930	beige	45x33	19,59
146910	schwarz	45x33	19,59
146940	beige-braun	45x33	19,59

pro Stück

3,27

silbergrau

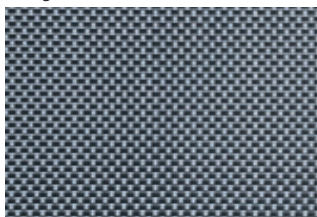

beige

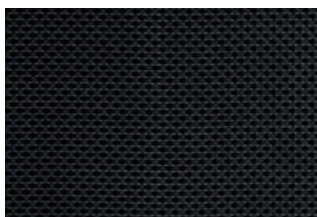

schwarz



beige-braun

Servietten- und Bestecktasche

PVC Kunststoff. LxB in cm: 24x9. Beständig gegen Säuren. Schwer entflammbar. Hitzeresistent -50°C bis ca. +60°C. Abwaschbar. Wasserfest. Im 6er Pack. VPE 1.

Art.-Nr.	Farbe	€/Pack
11660	silbergrau	4,19

pro Stück

0,70

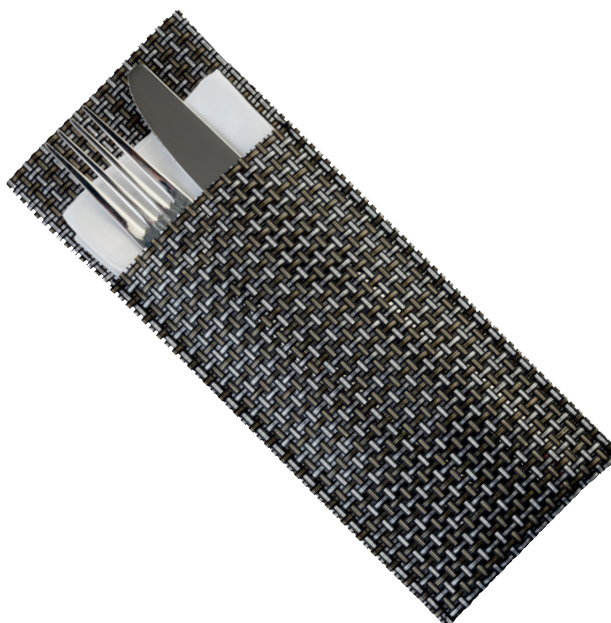

**Platzset „Coolorista“**

Polypropylen (lebensmittelecht), mit schön strukturierter Oberfläche, interessante Farbwirkung auf dem Tisch, da leicht durchsichtig, leicht zu reinigen, spülmaschinengeeignet. VPE 12

Art.-Nr.	Farbe	LxB in cm	€/St.
13742	schwarz	45x32,5	3,30

pro Stück

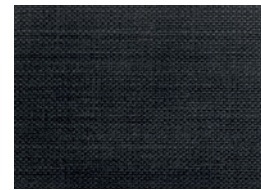
3,30ab **16,89****2**

Größen

Geeignet für eine Vielzahl von Schüsseln und Behältern.

**Buffetständer „Holzfuß“**

Akazienholz. Stapelbar. Füße leicht abzuschrauben. Nicht spülmaschinengeeignet. VPE 1.

Art.-Nr.	ØxH in cm	€/St.
13774	15,0x10,0	16,89
13775	25,0x15,0	21,19

pro Stück
1,48**Serviettenringe, 6er Pack**

Mit Kartenschlitz. Aus rostfreiem Edelstahl 18/0. Oberfläche gebürstet. Ø 4,2 bis 6,5 cm. B: 1,8 bis 3,6 cm. Schlitz ca. 4,5 cm. Spülmaschinengeeignet. Im 6er Pack. Auch als Messerbank geeignet. VPE 1.

Art.-Nr.	€/Pack
162200	8,89



Pflege-Anleitung:

- waschbar bis 40° C in der Waschmaschine
- feucht aufhängen
- bügelfrei

3
Größen ab **8,49**

Tischdecke „Excaliber“ 80x80cm

Auch als Mitteldecke geeignet. 100% Polyester. VPE 1.

Art.-Nr.	Farbe	LxB in cm	€/St.
7159.01	weiß	80x80	8,49
7159.02	ecru	80x80	8,49

Tischdecke „Excaliber“ 140x140cm

100% Polyester. VPE 1.

Art.-Nr.	Farbe	LxB in cm	€/St.
7160.01	weiß	140x140	11,59
7160.02	ecru	140x140	11,59



weiß



ecru

Tischdecke „Excaliber“ 190x130cm

100% Polyester. VPE 1.

Art.-Nr.	Farbe	LxB in cm	€/St.
7161.01	weiß	190x130	16,99
7161.02	ecru	190x130	16,99



5
Größen
Tischdecke
ab **3,69**

Tischdeckenklammern
4er Pack
pro Stück
0,45



pro Stück
1,58

DAMAST- TISCHDECKEN MIT ATLASKANTE

Tischdecke

Farbe: weiß. Damast, mit Atlaskante. 100% Baumwolle, kochfest. VPE 1.

Art.-Nr.	LxB in cm	€/St.
7148	80x80	3,69
7143	130x130	8,49
7144	130x170	12,99
7146	130x220	17,99
7147	130x280	21,19

Tischdeckenklammern 4er Pack

Verchromt. 4er Pack. VPE 1.

Art.-Nr.	€/Pack
1020	1,79

Stoffserviette

Farbe: weiß. Damast mit Atlaskante, Vollzwirn, 100% Baumwolle, chlor- und kochfest, waschbar bei 95°, 220 g/m², LxB in cm: 40x40, 6er Pack. VPE 1.

Art.-Nr.	€/Pack
15635	9,49

Tischabfallbehälter

Kunststoff SAN - starr hochglänzend, weiß. Kratzfest, stoßfest und schlagfest. Spülmaschinengeeignet, stapelbar. VPE 1.

Made in Germany



3,19

Art.-Nr.	ØxH in cm	€/St.
149000	11x13	3,19

Tischabfallbehälter

Kunststoff SAN - starr hochglänzend, schwarz. Kratzfest, stoßfest und schlagfest. Spülmaschinengeeignet, stapelbar. VPE 1.

Made in Germany



3,19

Art.-Nr.	ØxH in cm	€/St.
15577	11x13	3,19

Tischabfallbehälter

Edelstahl. Stapelbar. VPE 1.



11,99

Art.-Nr.	ØxH in cm	€/St.
0665	9-11,5x11	11,99

Tischabfallbehälter „Kübel“

Porzellan, weiß. VPE 2.



12,99

Art.-Nr.	ØxH in cm	€/St.
124500	12,1x12,8	12,99

Tischabfallbehälter/Besteckbehälter schwarz

SAN (Styrolacrylnitril) Kunststoff, mit verchromtem Rand (oben). Stapelbar. Nicht spülmaschinengeeignet. VPE 1



7,39

Art.-Nr.	Farbe	ØxH in cm	€/St.
145720	schwarz	13x15	7,39

Tischabfallbehälter/Besteckbehälter weiß

SAN (Styrolacrylnitril) Kunststoff, mit verchromtem Rand (oben). Stapelbar. Nicht spülmaschinengeeignet. VPE 1.



7,39

Art.-Nr.	Farbe	ØxH in cm	€/St.
145710	weiß	13x15	7,39

Tischabfallbehälter „Small“

Aus rostfreiem Edelstahl. Mit Schwingdeckel. Spülmaschinengeeignet. VPE 1.



11,19

Art.-Nr.	ØxH in cm	€/St.
11706	9,5x13,0	11,19

Tischabfallbehälter

Edelstahl. Mit Schwingdeckel. VPE 1.



12,99

Art.-Nr.	ØxH in cm	€/St.
2277	12x16,5	12,99

Tischabfallbehälter

NEW

Stahl, schwarz pulverbeschichtet. Mit Schwingdeckel. Nicht spülmaschinengeeignet. VPE 1.



12,99

Art.-Nr.	ØxH in cm	€/St.
16650	12x16	12,99



Buffetschale „Moon“ 2-tlg.

Zweiteilige Buffetschale „Moon“ bestehend aus einer grauen Melaminschale und einem Deckel aus SAN mit Silikondichtung. Beide Teile können in der Spülmaschine gereinigt werden. Keiner direkten Hitze aussetzen! Nicht geeignet für Ofen und Mikrowellen! VPE 1.

37,00



Art.-Nr.	ØxH in cm	Inhalt in L	€/Set
15383	19x17,5	0,8	37,00



3

Größen

ab 16,89

Tablett „Element“

Melamin in Betonoptik. Stapelbar und spülmaschinengeeignet. VPE 1.

Art.-Nr.	LxBxH in cm	GN	€/St.
13767	53,0x32,5x3,5	1/1	41,99
13768	32,5x26,5x3,5	1/2	22,99
13769	32,5x17,5x3,5	1/3	16,89

Flaschenkühler „Element“ Beton

Flaschenkühler „Element“ aus Beton mit möbelschonender Unterseite. Hervorragende Kühlung. Für 0,7-1,5 Liter Flaschen. ØxH: 12x19cm, Ø innen: 10cm. Nicht spülmaschinengeeignet!

Hervorragende Kühlung!



19,49

grau

Art.-Nr.	Ausführung	€/St.
12756	grau	19,49
15139	schwarz	19,49
16065	olivgrün	19,49

Schale „Element“

Schale aus Beton mit möbelschonender Filzunterseite. Höhe nach hinten ansteigend. Nicht für den Einsatz von Speiseöl und Essig geeignet. Stapelbar. Nicht spülmaschinengeeignet. VPE 1.

2

Größen

ab 28,99



Art.-Nr.	ØxH in cm	Inhalt in L	€/St.
13758	26,0x7,5/13,0	1,7	28,99
13759	29,5x8,5/14,5	2,5	34,99

Besteckbehälter „Element“

Beton. Mit Abflussloch und Besteck-Logo. Bodeneinlage aus Silikon zum Schonen der Messerspitzen, sowie möbelschonende Unterseite. Ø innen: 9,5 cm. Nicht spülmaschinengeeignet. VPE 1.

16,49



Art.-Nr.	ØxH in cm	€/St.
13797	11,0x14,0	16,49

Windlicht „Element“

Fassung aus Beton mit möbelschonender Filzunterseite. Klares Windlicht-Glas. Mit Teelichtern bestückbar. Nicht spülmaschinengeeignet. VPE 1.

9,99



Art.-Nr.	ØxH in cm	Ausführung	€/St.
13762	7,5x13,0	1er Set	9,99

Windlicht „Element“

Fassung aus Beton mit möbelschonender Filzunterseite. Klares Windlicht-Glas. Mit Teelichtern bestückbar. Nicht spülmaschinengeeignet. VPE 1.

pro Stück
6,35



Art.-Nr.	ØxH in cm	Ausführung	€/Set
13761	6,0x8,0	2er Set	12,69

Serie

ELEMENT

IN MODERNER BETON-OPTIK

**Mühle „Element“**

Korpus aus Beton, Kopf aus Buchenholz gefertigt. Stufenlos einstellbarer Mahlgrad. Ø 6,0 x Höhe: 18,0 cm. Nicht spülmaschinengeeignet. Farbe: grau/ schwarz. VPE 1.

25,99

Art.-Nr.	Ausführung	Material Mahlwerk	€/St.
13859	Pfeffermühle	Carbonstahl	25,99
13860	Salzmühle	Edelstahl	25,99

Table Caddy „Element“

Beton mit möbelschonender Unterseite. 2 Löcher mit Ø je 6,5 cm, 1 Fach 14,0x14,5 cm. Nicht spülmaschinengeeignet! Lieferung ohne Inhalt. VPE 1.

16,89

Art.-Nr.	LxTxH in cm	€/St.
13986	23,5x16,0x6,5	16,89

Kartenhalter Würfel „Element“

Beton, inkl. 30 Beschriftungskarten (je 15 Stück in weiß und schwarz), 4er Pack. VPE 1.

pro Stück
2,20

Art.-Nr.	Farbe	BxLxH in cm	€/Pack
13984	grau	3,0x3,0x3,0	8,79



Vase „Hurricane“

Glas. VPE 6.

5,29



Art.-Nr.	ØxH in cm	€/St.
12944	13,5x19	5,29

Glas „Cube“

Glas. Leicht konische Form. (Farbe weiß ist gespritzt - nicht durchgefärbt).

ab 1,59



Art.-Nr.	LxØxH in cm	Farbe	VPE	€/St.
12929	6x6x6	klar	6	1,59
14725	8x8x8	klar	6	2,19



satinert



klar

Alle Tischlichter ohne Teelichte und Kerzen!



1,19

Glas „Promo“

Glas. Leicht konische Form. ØxH in cm: ca. 6x6,5. VPE 12.

Art.-Nr.	Farbe	€/St.
12937	klar	1,19
14728	satinert	1,19

Vase „X-Form“

Porzellan, weiß. Formschöne Vase in X-Form.

2 Größen

ab 6,49

Art.-Nr.	ØxH in cm	Inhalt in L	Ø Öffnung	VPE	€/St.
140301	4,0/7,0x14,0	0,13	2,0 cm	6	6,49
140302	5,5/9,5x18,5	0,38	2,5 cm	3	12,49

Vase „Triangle“

Porzellan. Dreieckig. VPE 6.

3,79

Art.-Nr.	ØxH in cm	€/St.
12943	3,5/6x14	3,79



Vase „Bottle“

Glas. 3er Pack in transparenter PET-Box. VPE 1.

pro Stück
2,26



Art.-Nr.	ØxH in cm	€/Pack
14729	6,5/3,5x18,5	6,79

Vase „Solifleur“

Glas. Ø Standfuß 8 cm. VPE 6.

3

Größen

ab
5,29



Art.-Nr.	ØxHöhe in cm	€/St.
11236	3x15	5,29
11237	3x20	5,49
12931	3x25	6,39

Vase „Ellipse“

Glas, bauchige Form. VPE 6.

5,49



Art.-Nr.	ØxH in cm	€/St.
38599	8,0x26,0	5,49

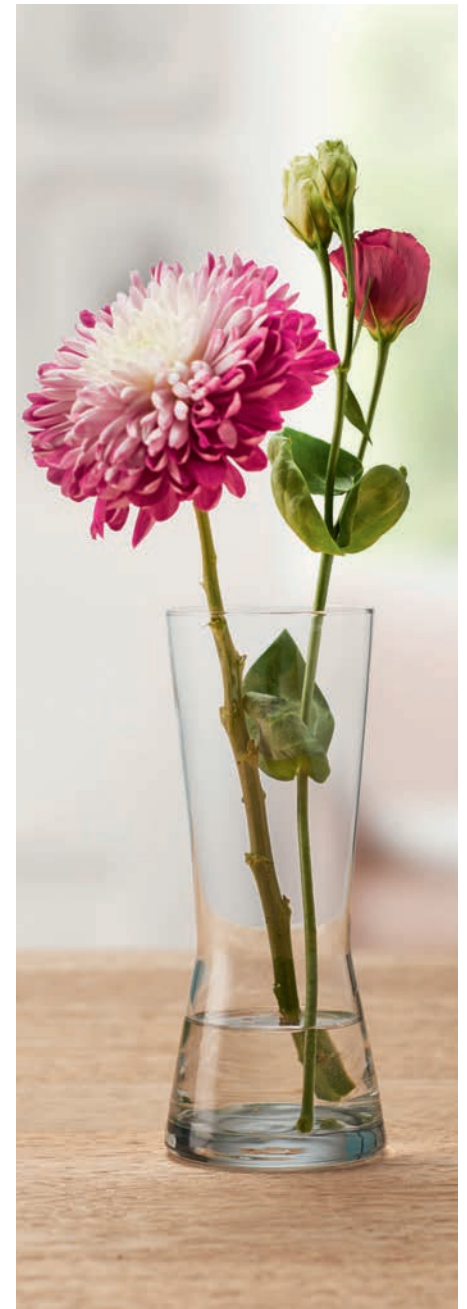

Vase „Spring“

Glas. X-Form. VPE 6.

5,29



Art.-Nr.	ØxH in cm	€/St.
14727	14/11x19,5	5,29

Vase „Zoom“

Glas. Ø Boden 8 cm. Spülmaschinengeeignet. VPE 1.

Nur solange Vorrat reicht!

2,99



Art.-Nr.	ØxH in cm	€/St.
15853	7x19	2,99

TABLE CADDYS

Praktische Helfer für den perfekten Service!



Table Caddy „Olive“

Olivenholz, geölt. Stapelbar. Nicht spülmaschinengeeignet. Jedes Teil ein Unikat. Größe, Form, Farbe und Maserung kann abweichen. Lieferung ohne Inhalt. VPE 1

2

Größen



ab **19,99**

Art.-Nr.	LxBxH in cm	€/St.
15894	22x15x6	19,99
15895	18x25x6	27,49

Table Caddy

Table Caddy aus mattschwarzem, pulverbeschichtetem Edelstahl mit Holzgriff. Lieferung ohne Inhalt. VPE 1

17,49



Art.-Nr.	LxBxH in cm	€/St.
16670	13,9x10,5x19,4	17,49
16669	17,3x13,1x16,1	17,49

NEW



Table Caddy

Table Caddy aus mattschwarzem, pulverbeschichtetem Edelstahl mit Holzgriff. Lieferung ohne Inhalt. VPE 1.

17,49



Art.-Nr.	LxBxH in cm	€/St.
16671	20x9,8x24,3	17,49

NEW

Table Caddy „Element“

Beton mit möbelschonender Unterseite. 2 Löcher mit Ø je 6,5 cm, 1 Fach 14,0x14,5 cm. Nicht spülmaschinengeeignet! Lieferung ohne Inhalt. VPE 1.

16,89



Art.-Nr.	LxTxH in cm	€/St.
13986	23,5x16,0x6,5	16,89

Table Caddy „Vintage“

Holz mit zwei Fächern (à 13,5x6,0 cm) und Tragegriff. Nicht lebensmittelecht, nicht spülmaschinengeeignet. Lieferung ohne Inhalt. VPE 1.

17,39



Art.-Nr.	LxBxH in cm	€/St.
13777	15,5x15,5x15,0	17,39

Serviergestell, 2-stufig

Gestell aus Akazienholz (36,5x26,5x34,0 cm, platzsparend zusammenklappbar) inkl. 2 Auflageplatten aus Naturschiefer (GN 1/2: 32,5x26,5 cm + GN 1/3: 32,5x17,6 cm, Stärke 6-9 mm, wasser- und ölfest, kühlbar), abwaschbar. Lieferung ohne Inhalt. VPE 1.

38,99



Art.-Nr.	BxTxH in cm	€/Set
14010	36,5x26,5x34,0	38,99

Diese Tabletts haben aufgrund des Einsatzes hochwertiger Rohstoffe eine hohe Resistenz gegenüber Säuren in Reinigungs- u. Spülmitteln oder Speisen und besitzen dadurch eine höhere Lebensdauer.



ab **3,99**

3

Größen

Serviertablett PP

Polypropylen - rutschhemmende Oberfläche mit Stapelnoche und Randverstärkung. Preiswerte und stabile Ausführung. Temperaturbeständig von -30° C bis ca. 75° C. Spülmaschinengeeignet. VPE 1

Art.-Nr.	Farbe	Maß in cm	€/St.
39250.RO	rot	41,5x30,5x1,9	4,39
39250.BR	braun	41,5x30,5x1,9	4,39
39250.DG	dunkelgrün	41,5x30,5x1,9	4,39
39250.LG	lichtgrau	41,5x30,5x1,9	4,39
39250.BL	blau	41,5x30,5x1,9	4,39
39250.S	schwarz	41,5x30,5x1,9	4,39
166501	schwarz	34,1x26,2x1,9	3,99
166502	lichtgrau	34,1x26,2x1,9	3,99
166503	rot	34,1x26,2x1,9	3,99
166521	schwarz	45,2x35x2	5,49
166522	lichtgrau	45,2x35x2	5,49
166523	rot	45,2x35x2	5,49

System-/Kantinen-Tablett

Trapezförmiges Polyestertablett, fiberglasverstärkt, lichtgrau. Temperaturbeständig von -50° C bis +140° C. Spülmaschinengeeignet. Desinfizierbar. Mit Rand- und Eckenverstärkung. Mit Stapelnocken. Für Tische 80x80 cm. VPE 1.

FIBERGLAS

Serviertabletts für höchste Ansprüche



12,49

Art.-Nr.	LxB in cm	€/St.
141100	48x34	12,49

Kartenhalter

Edelstahl 18/10. Mit Falz für die Karte. VPE 1.



1,39

Art.-Nr.	LxBxH in cm	€/St.
4020	6x4,5x3,4	1,39

System-/Kantinen-Tablett

Rechteckiges Polyestertablett, fiberglasverstärkt, lichtgrau. Temperaturbeständig von -50° C bis +140° C. Spülmaschinengeeignet. Desinfizierbar. Mit Rand- und Eckenverstärkung. Mit Stapelnocken. VPE 1.

FIBERGLAS

Serviertabletts für höchste Ansprüche



15,99

Art.-Nr.	LxB in cm	€/St.
141000	46x34,4	15,99

Tellerloche

Polycarbonat. Mit Griffloch. VPE 1.

2

Größen



ab **7,49**

Art.-Nr.	Ø innen x H in cm	für Teller	€/St.
39620	26,5x7,0	Ø 25,5 cm	7,49
39621	28,0x7,0	Ø 28,0 cm	7,99

FIBERGLAS

Serviertabletts für höchste Ansprüche

Die Servier-Tabletts aus Fiberglas (Polyform: Glasfaserverstärkter Polyester) haben einen erhöhten und extra verstärkten Rand und wurden speziell für automatische Abstapelvorrichtungen entwickelt.



3
Größen

Tablett
Gastronorm
Größe: 53x32,5cm
1/1 GN
ab **13,99**

NEW

Tablett
Gastronorm
Größe: 32x26,5cm
1/2 GN
ab **9,89**

NEW

Tablett
Euronorm
Größe: 53x37cm
Euronorm
17,99

Serviertablett

Polyester, glasfaserverstärkt, stapelbar. VPE 1

Art.-Nr.	Farbe	Maße	€/St.
39782.01	lichtgrau	1/1 GN	13,99
16611	schwarz-flitter	1/1 GN	17,49 NEW
16609	lichtgrau	1/2 GN	9,89 NEW
16610	schwarz-flitter	1/2 GN	11,49 NEW
2971.01	lichtgrau	Euronorm	17,99

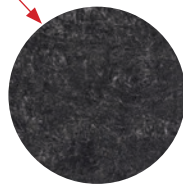

schwarz-flitter

Dabei werden folgende zusätzliche Anforderungen optimal erfüllt:

- gute Belüftung, Trocknung und Abkühlung durch Distanznocken
- besonders geeignet für vollautomatische Transportanlagen – kein Übereinanderschieben der Tablett
- hohe Kantenfestigkeit durch speziell verstärkte Außenränder und -kanten
- griffgünstige Gestaltung
- sichere Stapelung und Standfestigkeit
- Temperaturbeständigkeit von -50°C bis +130°C
- spülmaschinenfest
- unempfindlich gegen handelsübliche Speisesäuren und Laugen
- bruchfest, desinfizierbar

Holztablett 30x30

Holz, natur lackiert - lebensmittelecht. Als Serviertablett, passend für 16 Petit-Schalen „Solo“ 7x7 cm (Art.-Nr. 40182.01), bitte separat dazubestellen. VPE 1.



11,99

Art.-Nr.	Farbe	LxBxH in cm	€/St.
1041	natur	30x30x2	11,99

Holztablett 15x35

Holz, natur lackiert - lebensmittelecht. VPE 1.



7,99

Art.-Nr.	Farbe	LxBxH in cm	€/St.
1038	natur	15x35x2	7,99

Serviertablett oval

Edelstahl 18/10, satiniert, oval, gerollter Rand. Spülmaschinengeeignet! VPE 1



ab **2,89**

Art.-Nr.	LxB in cm	€/St.
1866	20x14,5	2,89
1867	26,5x19,5	4,79
1869	29x22	5,49

3
Größen

Keine rutschenden Gläser mehr...

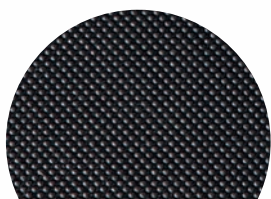

Material: Fiberglas
Mit rutschhemmender
Oberfläche!

3

Größen



ab 7,99

Serviertablett Orig. American

Fiberglas, schwarz. Rutschhemmende Oberfläche.
Spülmaschinengeeignet. VPE 1

Art.-Nr.	Ø in cm	€/St.
2905.28	28	7,99
2905.36	36	8,99
2905.41	41	9,99

3

Größen



ab 8,99

Serviertablett Fiberglas

Fiberglas, schwarz. Rutschhemmende Oberfläche.
Spülmaschinengeeignet. VPE 1.

Art.-Nr.	LxB in cm	€/St.
11106	40,5x30,5	8,99
11107	51,0x38,0	12,99
11108	65,0x45,0	19,99

Serviertablett 32cm

Edelstahl 18/10, rostfrei. Spülmaschinengeeignet. VPE 1.



9,49

Art.-Nr.	ØxH in cm	€/St.
39185	32x2,7	9,49

Serviertablett „Anti-Rutsch“

Edelstahl rostfrei, in extra starker Profiqualität
- Materialstärke: 0,7 mm. Herausnehmbare Anti-
Rutsch-Einlage - bis 60 °C waschbar. VPE 1.



Keine rutschenden Gläser mehr...

Art.-Nr.	ØxH in cm	€/St.
8115	29,0x2,5	11,69
8114	40,0x4,0	19,59

ab 11,69

2

Größen



BUFFET SYSTEM Classic

Unsere vorgefertigten System-Module sind durch zahlreiche System-Einzelteile erweiterbar. Die Einsätze sind auswechselbar. So können Sie Ihr Buffet beliebig für Frühstück oder Abendessen anpassen.



BUFFET SYSTEM

Basiselemente

Basiselement
ab **74,99**



Buffetsystem Rahmen

Edelstahl 18/10, BxT = 57x36 cm, poliert. VPE 1.

Art.-Nr.	Element	Höhe in cm	€/St.
39658	Basiselement	6,5	74,99
39659	Basiselement	13	84,99
39660	Basiselement	20	94,99



pro Stück
3,75

Verbindungs-Clips, um zwei Rahmen miteinander zu verbinden.

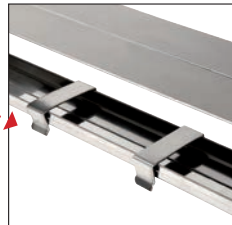

Verbindungs-Clips

Edelstahl 18/10. 2er Pack. VPE 1.

Art.-Nr.	€/Pack
39736	7,49

Seitenverkleidungen

Holz dunkel Holz hell

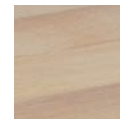
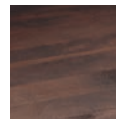

pro Stück
ab **17,50**

In 2 Farben!



Seitenverkleidung

Für unsere Module, mit Magnet. Jederzeit auswechselbar. Mit Kabelaussparung. Im 2er Pack. In 2 Farben. VPE 1.

Art.-Nr.	Ausführung	Höhe in cm	€/Pack
40012.D	Holz dunkel	6,5	34,99
40013.D	Holz dunkel	13	42,99
40012.H	Holz hell	6,5	34,99
40013.H	Holz hell	13	42,99



Ideal auch für Außer-Haus-Buffet und Partyservice:

Die 1/1 GN Einsätze, Tablett und Thermo-/Speisentransportbehälter können direkt in die System-Rahmen des Buffets eingesetzt werden. Das einheitliche Erscheinungsbild dieses Systems macht Ihr Buffet zum kulinarischen und optischen Erlebnis für Ihre Gäste. Für den perfekten Auftritt an Buffet und Bankett.

BUFFET
SYSTEM

Zwischenstücke

Holz dunkel Holz hell



In 2 Farben!

Zwischenstück
ab 29,99

Verbindung von Buffet-system-Rahmen durch Zwischenstücke.

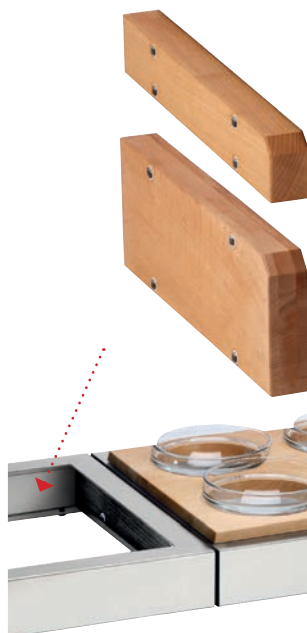

Zwischenstück

Zwischenstück, inkl. 8 Magneten, für Buffetsystem, mit Kabelaussparung. Holz hell oder dunkel lasiert. VPE 1.

Art.-Nr.	Element	Höhe in cm	€/St.
1036	hell, klein	6,5	29,99
1037	dunkel, klein	6,5	29,99
1049	hell, groß	13	34,99
1053	dunkel, groß	13	34,99

Aufsätze

Holz dunkel

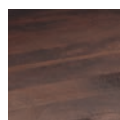

In 4 verschiedenen Ausführungen.
Holz hell



In 2 Farben!

Platte geschlossen,
2 cm stark.

52,99

Aufsatz 1/1 GN Buche dunkel

Buffetsystem Aufsätze einzeln. In 4 verschiedenen Ausführungen. VPE 1.

Art.-Nr.	Ausführung	Element	€/St.
40009.D	Platte 4-Loch, Ø 10,5 cm	Holz dunkel	58,99
40010.D	Platte 4-Loch, 2xØ11 cm +2xØ 19 cm	Holz dunkel	59,99
40011.D	Platte 6-Loch, Ø 13 cm	Holz dunkel	59,99
40008.D	Platte geschlossen, 2 cm stark.	Holz dunkel	52,99

Aufsatz 1/1 GN Buche hell

Buffetsystem Aufsätze VPE 1.

Art.-Nr.	Ausführung	Element	€/St.
40009.H	Platte 4-Loch, Ø 10,5 cm	Holz hell	58,99
40010.H	Platte 4-Loch, 2xØ 11 cm +2xØ 19 cm	Holz hell	59,99
40011.H	Platte 6-Loch, Ø 13 cm	Holz hell	59,99
40008.H	Platte geschlossen, 2 cm stark.	Holz hell	52,99



Platte 4-Loch, Ø 10,5 cm

Platte 4-Loch, 2xØ11 cm +2xØ 19 cm

Platte 6-Loch, Ø 13 cm

Platte geschlossen, 2 cm stark.

Module

BUFFET
SYSTEM

Holz dunkel Holz hell



In 2 Farben!

Modul 4 - 6,5 cm



Rahmen 6,5 cm hoch

Modul 4 - 13 cm

Modul 4
ab 139,00

Holz dunkel Holz hell



In 2 Farben!



Rahmen 13 cm hoch

Modul 5 - 13 cm

Modul 5
175,00



Rahmen 13 cm hoch

Rahmen 13 cm hoch



Modul 4 Buche hell 6,5cm

Set besteht aus: 1 x Basis-Rahmen Art. 39658 (6,5 cm hoch), 1 x Aufsatz mit 4 Aussparungen Art. 40010.H und den passenden Schälchen (2x Ø12cm) Art. 5006.01 und (2 x Ø20cm) Art. 5006.03. VPE 1.

Art.-Nr.	Ausführung	Höhe in cm	€/Set
39945.H	Holz hell	6,5	139,00

Modul 4 Buche dunkel 6,5cm

Set besteht aus: 1 x Basis-Rahmen Art. 39658, 1 x Holz-Aufsatz mit 4 Aussparungen Art. 40010.D und den passenden Schälchen (2 x Ø 12cm) Art. 5006.01 und (2 x Ø 20 cm) Art. 5006.03 VPE 1.

Art.-Nr.	Ausführung	Höhe in cm	€/Set
39945.D	Holz dunkel	6,5	139,00

Modul 4 Buche hell 13cm

Set besteht aus: 1 x Basis-Rahmen (13 cm hoch) Art. 39947.H, 1 x Aufsatz mit 4 Aussparungen Art. 40010.H und den passenden Schälchen (2x Ø12cm) Art. 5006.01 und (2 x Ø20cm) Art. 5006.03. VPE 1.

Art.-Nr.	Ausführung	Höhe in cm	€/Set
39947.H	Holz hell	13	149,00

Modul 4 Buche dunkel 13cm

Set besteht aus: 1 x Basis-Rahmen (13cm hoch) Art. 39659, 1x Aufsatz mit 4 Aussparungen Art. 40010.D und den passenden Schälchen (2x Ø12cm) Art. 5006.01 und (2x Ø20cm) Art. 5003.03. VPE 1.

Art.-Nr.	Ausführung	Höhe in cm	€/Set
39947.D	Holz dunkel	13	149,00

Unsere zusammengestellten System-Module sind durch zahlreiche System-Einzelteile erweiterbar. Die Einsätze sind auswechselbar.

Modul 5

Buffetsystem. Set besteht aus: 1 x Basis-Rahmen (13 cm hoch) Art. 39659, 1 x Holz-Aufsatz mit 4 Aussparungen (4x10,5 cm) Art. 40009.D und den passenden Besteckköchern (Edelstahl gelocht) Art. 6620. VPE 1.

Art.-Nr.	Ausführung	Höhe in cm	€/Set
39955.D	Holz dunkel	13	175,00
39955.H	Holz hell	13	175,00

Dazu mitbestellen können Sie:

Kühlakku GN 1/1 blau

Kühlakku aus robustem Kunststoff (Polyethylen HD, blau). Profi-Qualität mit verstärkten Ecken. Formstabiles Design. Mit Tragegriff und Einschubkanten. Spülmaschinengeeignet bis 85°C über 2 Stunden. Gleichmäßiges Gefrieren durch vollständige Kühlgel-Füllung (angedicktes Kühlgel, glykolfrei) ohne Hohlraum. Formstabiles Gefrieren vertikal und horizontal. Distanznoppen zum Einfrieren in gestapelter Form. Die Temperatur des Gefriergerätes sollte ca. 6°C kälter sein als die Funktionstemperatur des Kühlakkus.VPE 1.

Art.-Nr.	Ausführung	LxBxH in cm	€/St.
13155	-12°C Kalt, blau - Fleisch, Fisch	53x32,5x2,5	54,99

Thermo-Schutzplatte

Für Aufsatz Suppe Buffetsystem. Expandiertes Polypropylen (EPP). VPE 1.

Art.-Nr.	€/St.
3296	19,99

Modul 6 - 6,5 cm



Rahmen 6,5 cm hoch

Modul 6
ab **139,00**



Rahmen 6,5 cm hoch

Holz dunkel Holz hell



In 2 Farben!

Modul 6 Buche hell 6,5cm

Buffetsystem. Set besteht aus: 1 x Basis-Rahmen Art. 39658, 1 x Holz-Aufsatz mit 6 Aussparungen Art. 40011.H und den passenden Schälchen 6 x Ø 14 cm (Art.Nr. 5006.02). Ohne Deckel, Art.-Nr. 2677 bitte extra mitbestellen! VPE 1.

Art.-Nr.	Ausführung	Höhe in cm	€/Set
39951.H	Holz hell	6,5	139,00

Modul 6 Buche dunkel 6,5cm

Buffetsystem. Set besteht aus: 1 x Basis-Rahmen Art. 39658, 1 x Holz-Aufsatz mit 6 Aussparungen Art. 40011.D und den passenden Schälchen 6 x Ø 14 cm (Art.Nr. 5006.02). Ohne Deckel, Art.-Nr. 2677 bitte extra mitbestellen! VPE 1.

Art.-Nr.	Ausführung	Höhe in cm	€/Set
39951.D	Holz dunkel	6,5	139,00

Modul 6 - 13 cm



Rahmen 13 cm hoch

Holz dunkel Holz hell



In 2 Farben!

Modul 6 Buche hell 13cm

Set besteht aus: 1 x Basis-Rahmen (13cm hoch) Art. 39659, 1 x Aufsatz mit 6 Aussparungen Art. 40011.H und den passenden Schälchen (Ø14cm) Art. 5006.02. VPE 1.

Art.-Nr.	Ausführung	Höhe in cm	€/Set
39953.H	Holz hell	13	149,00

Modul 6 Buche dunkel 13cm

Set besteht aus: 1 x Basis-Rahmen (13cm hoch) Art. 39659, 1 x Aufsatz mit 6 Aussparungen Art. 40011.D und den passenden Schälchen (Ø14cm) Art. 5006.02. VPE 1.

Art.-Nr.	Ausführung	Höhe in cm	€/Set
39953.D	Holz dunkel	13	149,00

Seitenverkleidungen in der gewünschten Farbe und Höhe bitte separat mitbestellen.

Besteckhörer

Gelocht. VPE 1.



ab **1,99**

Art.-Nr.	Ausführung	ØxH in cm	€/St.
6603	Kunststoff	9,5x13,5	1,99
6620	Edelstahl	9,5x13,5	10,49

Hustenschutzdeckel passend für unsere Glasschalen Chef Ø14 und 23cm!



Hustenschutzdeckel

Acryl, klar, aufklappbar, mit Edelstahlknopf und Löffelaussparung. VPE 1.

2
Größen



ab **9,99**

Art.-Nr.	Ø in cm	€/St.
2677	14	9,99
39851.23	23	18,59

Module

BUFFET
SYSTEM

Modul ICE - 6,5 cm

155,00



Rahmen 6,5 cm hoch

Modul ICE - 13 cm

165,00



Rahmen 13 cm hoch

Modul Suppe

Modul Suppe

1 komplettes Set

325,00



INFORMATION: MODUL ICE UND MODUL SUPPE

Alle Teile dieser Modul-Sets können Sie auch einzeln bestellen. Auf den beiden folgenden Seiten finden Sie eine große Auswahl.

Modul Ice 6,5cm

1 x Basis Rahmen Art. 39658, 1 x GN 1/1 Behälter 2 cm Art. 491041, 1 x Kühlakku Art. 13155, 1 x Thermo-Schutzplatte Art. 3296 VPE 1.

Art.-Nr.	Höhe in cm	€/Set
39949	6,5	155,00

Modul Ice 13cm

1 x Basis Rahmen Art. 39659, 1 x GN 1/1 Behälter 2 cm Art. 491041, 1 x Kühlakku Art. 13155, 1 x Thermo-Schutzplatte Art. 3296 VPE 1.

Art.-Nr.	Höhe in cm	€/Set
39950	13	165,00

Holz dunkel

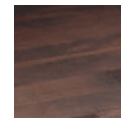

Holz hell

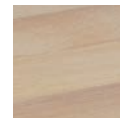

Seitenverkleidung in 2 Farben!

Modul Suppe

Buffetsystem. „Zum Wärmen“, im Lieferumfang enthalten sind: Der Aufsatz und 2 Suppentöpfe mit je 4 l Inhalt, inkl. Deckel. Wasserbad 0740, Elektroheizung 0885, Thermo-Schutzplatte 3296 und Basisrahmen 39660. Die Seitenverkleidung in Ihrer gewünschten Farbe bitte separat mitbestellen. Andere Möglichkeiten mit GN-Einsätzen und Roll-Top Deckel beliebig kombinierbar. VPE 1.

Art.-Nr.	Ausführung	€/Set
40200	1 komplettes Set	325,00

Nicht in der Schweiz verfügbar!

GN-Behälter, Porzellan, 65 mm tief

Porzellan, weiß. Tiefe 65 mm. Temperaturbereich von -20 °C bis 350 °C. Nicht thermoschockresistent. VPE 1.

Art.-Nr.	GN	Tiefe (mm)	Inhalt (Liter)	€/St.
123901	1/1	65	6,5	69,99
123902	1/2	65	3,0	38,49
123903	1/3	65	1,8	21,99
11298	1/4	65	1,2	20,49
123904	1/6	65	0,8	14,99
123905	2/3	65	4,3	49,99
123906	2/4	65	3,0	43,49



Kombinationsteile

BUFFET
SYSTEM

Unsere zahlreichen System-Einzelteile sind beliebig erweiterbar. Hier finden Sie eine große Auswahl an passendem Zubehör.



Ohne Rahmen!

Rahmen 13 cm hoch

Holz dunkel

Holz hell



Seitenverkleidung in 2 Farben!

79,99

Abdeckhaube „Rolltop“ Edelstahl

Edelstahl 18/10, 1/1 GN, verwendbar auf allen GN-Behältern und 1/1 GN-Tabletts. LxBxH in cm: 53x32,5x15,5. VPE 1.

Art.-Nr.
2501-R

€/St.
79,99



Ohne Tablett!

49,99

Rolltophaube 1/1 GN

Scharnierhaube. Kunststoff, transparent, hochstabil, 1/1 GN. Ohne Tablett. Verwendbar auf allen 1/1 GN-Behältern und 1/1 GN-Tabletts. VPE 1.

Art.-Nr.
3515

Ausführung Griff
chromfarben

LxBxH in cm
53x32,5x15,5

€/St.
49,99



6,5 cm hoch

109,00

Brotschneidebrett

Kasten, Acryl, schwarz, mit herausziehbarer Krümelschublade. Schneidbrett, Acryl, weiß, mit 6 Krümel-Schlitzern. LxBxH in cm: 52,2x32,2x6,5. VPE 1.

Art.-Nr.
40082

€/St.
109,00



Rahmen 6,5 cm hoch

Ohne Rahmen!

ab **28,99**

Besteckkasten

Holz, natur oder dunkelbraun lackiert. 4 Fächer. VPE 1.

Art.-Nr.
1470
1471

Farbe
Natur
Dunkelbraun

LxBxH in cm
50x30x9,5
50x30x9,5

€/St.
28,99
28,99

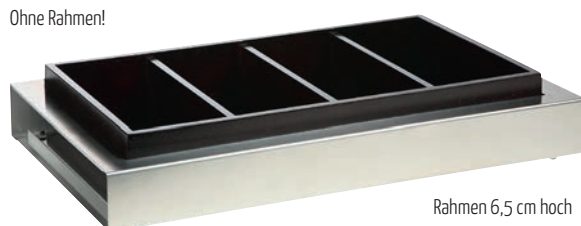

Rahmen 6,5 cm hoch

Ohne Rahmen!

Kombinationsteile

BUFFET
SYSTEM

Unsere zahlreichen System-Einzelteile sind beliebig erweiterbar. Hier finden Sie eine große Auswahl an passendem Zubehör.



Holz dunkel

Holz hell

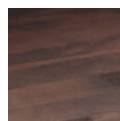

ab **21,99**

Seitenverkleidung in 2 Farben!

Behälter „Highline“ GN, Melamin, 65 mm tief

Melamin, weiß, stapelbar, spülmaschinengeeignet. VPE 1.

Art.-Nr.	GN	Tiefe (mm)	Inhalt (Liter)	€/St.
39125	1/1	65	7,1	39,99
39127	1/2	65	3,4	21,99

BUFFET
SYSTEM

Passend für unser Buffetsystem: Glasschalen Ø 12, 14 und 20 cm!



ab **1,19**

Glasschale „Chef“

Glas, stapelbar.

Art.-Nr.	Ausführung	Inhalt in ml	ØxH in cm	VPE	€/St.
5006.01	Schale	340	12x5,3	6	1,19
5006.02	Schale	595	14x6,3	6	1,69
5006.03	Schale	1700	20x8,7	1	4,09



ab **9,99**

Hustenschutzdeckel

Acryl, klar, aufklappbar, mit Edelstahlknopf und Löffelaussparung. VPE 1.

Art.-Nr.	Ø in cm	€/St.
2677	14	9,99
39851.23	23	18,59



4
Größen
ab **3,99**

Schüssel für Buffetsystem „Casual Maxi“

Melamin, weiß. Ideal geeignet für unser Buffetsystem. Stapelbar. Temperaturbeständig von -30°C bis +70°C. Lebensmittelecht, hygienisch, geruchs- und geschmacksneutral, extrem bruchstabil. Spülmaschinengeeignet. VPE 1.

Art.-Nr.	ØxH in cm	Inhalt in L	€/St.
103612	12x5,5	0,25	3,99
103614	14x6,5	0,50	4,79
103620	20x9,2	1,80	9,49
14429	23x10,5	2,50	11,59



4
Größen
ab **4,19**

Schüssel für Buffetsystem „Casual Maxi“

Melamin, schwarz. Ideal geeignet für unser Buffetsystem. Stapelbar. Temperaturbeständig von -30°C bis +70°C. Lebensmittelecht, hygienisch, geruchs- und geschmacksneutral, extrem bruchstabil. Spülmaschinengeeignet. VPE 1.

Art.-Nr.	ØxH in cm	Inhalt in L	€/St.
14431	12x5,5	0,25	4,19
14432	14x6,5	0,50	4,79
14433	20x9,2	1,80	9,99
14434	23x10,5	2,50	11,59

Aufsatz Suppe

**89,99****Aufsatz Suppe**

3-teilig. Buffetsystem Aufsatz mit 2 Suppentöpfen mit je 4 L Inhalt, inkl. Deckel. Art. 40001.A und Art. 40001.E VPE 1.

Art.-Nr.	Element	Ausführung	€/St.
40001	Suppenstation	3tlg.	89,99

Buffetsystem Rahmen 20cm

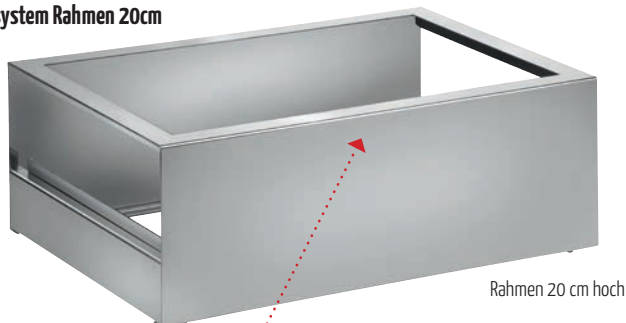

Rahmen 20 cm hoch

94,99**Buffetsystem Rahmen**

Edelstahl 18/10, BxT = 57x36 cm, poliert. VPE 1.

Art.-Nr.	Element	Höhe in cm	€/St.
39660	Basiselement	20	94,99

GN-Behälter 1/1 Edelstahl

**ab 10,69****GN-Behälter 1/1 Edelstahl**

Edelstahl 18/8, m. Stapelnocke, passend für Buffetsystem. LxB in cm: 53x32,5. VPE 1.

Art.-Nr.	GN	Tiefe (mm)	Inhalt (Liter)	€/St.
491041	1/1	20	2,3	10,69
491042	1/1	40	5,0	13,19
491043	1/1	65	8,8	13,79
491044	1/1	100	13,7	16,89

Wasserbad inkl. Vorrichtung für Heizelement

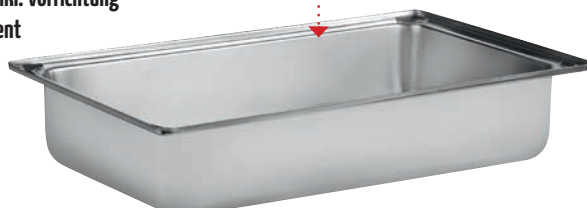
**47,99****Wasserbad inkl. Vorrichtung für Heizelement**

Edelstahl. Passend für Heizung Art.-Nr. 0885 und 0889. Einsetzbar in jeden 1/1 Chafing Dish. Tiefe 105 mm. Ideal für GN-Behälter mit 65 mm Tiefe. VPE 1.

Art.-Nr.	LxB in cm	€/St.
0740	55x35	47,99

Heizungen finden Sie beim Thema Elektrogeräte!
(Nicht in der Schweiz verfügbar.)

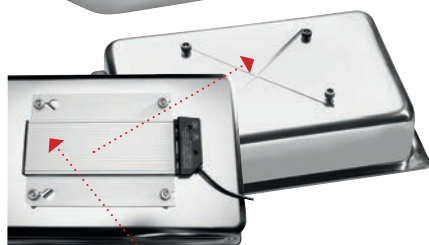
**Thermo-Schutzplatte**

Für Aufsatz Suppe Buffetsystem. Expandiertes Polypropylen (EPP). VPE 1.

Art.-Nr.	€/St.
3296	19,99

Thermo-Schutzplatte

19,99

Kühlakku GN 1/1 blau

54,99**Kühlakku GN 1/1 blau**

Kühlakku aus robustem Kunststoff (Polyethylen HD, blau). Profi-Qualität mit verstärkten Ecken. Formstabiles Design. Mit Tragegriff und Einschubkanten. Spülmaschinengeeignet bis 85°C über 2 Stunden. Gleichmäßiges Gefrieren durch vollständige Kühlgel-Füllung (angedicktes Kühlgel, glykolfrei) ohne Hohlraum. Formstabiles Gefrieren vertikal und horizontal. Distanznoppen zum Einfrieren in gestapelter Form. Die Temperatur des Gefriergerätes sollte ca. 6°C kälter sein als die Funktionstemperatur des Kühlakkus. VPE 1.

Art.-Nr.	Ausführung	LxBxH in cm	€/St.
13155	-12°C Kalt, blau - Fleisch, Fisch	53x32,5x2,5	54,99

BUFFET Wood SYSTEM



Die natürliche Farbgebung des Naturproduktes Holz...

Basiselemente

BUFFET Wood SYSTEM



Rahmen oben

Rahmen unten



Stapelnocke

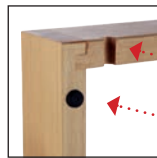

Kabelaussparung
Antirutschfüße

Basiselement 6,5 cm

Buche natur lackiert. LxBxH in cm: 58x40,5x6,5. Stapelbar für unterschiedliche Höhen. VPE 1.

Art.-Nr. 155501 €/St. 69,99

Verbindungs-Clips, um zwei Rahmen miteinander zu verbinden.



Verbindungs-Clips

Edelstahl 18/10. 2er Pack. VPE 1.

Art.-Nr. 39736 €/Pack 7,49



Rahmen unten

59,99

Rahmen 1/1 GN

Buche natur lackiert. LxBxH in cm: 58x40,5x2. Rahmen kombinierbar mit allen Artikeln im Maß 1/1 GN, z.B. Aufsätze, GN-Behälter, Hauben, Besteckbehälter, Tablett, Körbe uvm. (außer Wasserbad). VPE 1.

Art.-Nr. 155502 €/St. 59,99



Rahmen Wasserbad 2 cm

Buche natur lackiert. LxBxH in cm: 58x40,5x2. Rahmen für Wasserbad-Aufsatz. VPE 1.

Art.-Nr. 155503 €/St. 59,99

Wir beraten Sie gerne bei der Planung Ihres individuellen Buffets!



...verleiht jedem Buffet einen individuellen Charakter.



Basiselement + Rahmen 2er-Set, 1/1 GN

Buche natur lackiert. LxBxH in cm: 58x40,5x8,5. 1x Basiselement + 1x Rahmen für alle Aufsätze 1/1 GN (außer Wasserbad). VPE 1.

Art.-Nr.
155504

€/Set
119,00



Basiselement + Rahmen Wasserbad 4er-Set

Buche natur lackiert. LxBxH in cm: 58x40,5x21,5. (3x Basiselement + 1x Rahmen für Wasserbad-Aufsatz). Für das komplette Modul „Suppe“ benötigen Sie außerdem 1x Aufsatz Suppe Art.-Nr. 40001, 1x Wasserbad Art.-Nr. 0740, 1x Heizung Art.-Nr. 0885 und 1x Thermoschutzplatte Art.-Nr. 3296. VPE 1.

Art.-Nr.
155505

€/Set
249,00

Modul ICE „Wood“

BUFFET Wood
SYSTEM

ab **199,00**



Modul ICE „Wood“

Buche natur lackiert. 1x bzw. 2x Basiselement Art.-Nr. 155501, 1x Rahmen Art.-Nr. 155502, 1x GN 1/1 x 2 cm Art.-Nr. 491041 (Verwendung empfohlen da optimale Passform), 1x Kühlakku Art.-Nr. 13155, 1x Thermoschutzplatte Art.-Nr. 3296. VPE 1.

Art.-Nr.	Höhe in cm	Anzahl Basiselemente	€/Set
155506	6,5	1	199,00
155507	13	2	269,00

Aufsätze

BUFFET **Wood**
SYSTEM



Platte 4-Loch, Ø 10,5 cm

Platte 6-Loch, Ø 13 cm

Platte geschlossen, 2 cm stark.

Platte 4-Loch, 2xØ 11 cm + 2xØ 19 cm

ab **52,99**

Aufsatz 1/1 GN Buche hell

Buffetsystem Aufsätze einzeln. In 4 verschiedenen Ausführungen. VPE 1.

Art.-Nr.	Ausführung	Element	€/St.
40009.H	Platte 4-Loch, Ø 10,5 cm	Holz hell	58,99
40010.H	Platte 4-Loch, 2xØ 11 cm + 2xØ 19 cm	Holz hell	59,99
40011.H	Platte 6-Loch, Ø 13 cm	Holz hell	59,99
40008.H	Platte geschlossen, 2 cm stark.	Holz hell	52,99



BUFFET **Wood**
SYSTEM

Display „Wood“

Die natürliche Farbgebung des Naturproduktes Holz verleiht jedem Buffet einen individuellen Charakter.

Passende Artikel: Cerealien-Karaffe 5503, Behälter Polycarbonat 108803, Schale Porzellan 11846, Weck-Flasche 129225 und Chef-Schale Glas 11337.

4 Aussparungen Ø 10 cm



109,00

Display „Wood“

Buche. Passend zu Buffetsystem „Wood“. Ecken abgerundet. Mit Gummifüßchen. Plattenstärke: 2 cm. VPE 1.

Art.-Nr.	Ausführung	LxBxH in cm	€/St.
13141	3 Aussparungen Ø 13 cm	58x20x6,8	109,00
13143	4 Aussparungen Ø 10 cm	58x20x6,8	119,00

3 Aussparungen Ø 13 cm



Passende Artikel: Chef-Schale Glas 5006.02, Dressingtopf schwarz und weiß Melamin 1089.S+1089.W, Schüssel weiß Melamin 103614, Dressingtopf Porzellan 1965.0D+1965.D und Barista-Schale Porzellan 40000.10.



Kombinationsteile

Unsere zusammengestellten System-Module sind durch zahlreiche System-Einzelteile erweiterbar. Die Einsätze sind auswechselbar.

Aufsatz Suppe

3-teilig, Buffetsystem Aufsatz mit 2 Suppentöpfen mit je 4 L Inhalt, inkl. Deckel.
Art. 40001.A und Art. 40001.E VPE 1.

Art.-Nr.	Element	Ausführung	€/Set
40001	Suppenstation	3tlg.	89,99

GN-Behälter 1/1 Edelstahl

Edelstahl 18/8, m. Stapelnocke, passend für Buffetsystem. LxB in cm: 53x32,5. VPE 1.

Art.-Nr.	GN	Tiefe (mm)	Inhalt in L	€/St.
491043	1/1	65	8,8	13,79

Wasserbad inkl. Vorrichtung für Heizelement

Edelstahl. Passend für Heizung Art.-Nr. 0885 und 0889.
Einsetzbar in jeden 1/1 Chafing Dish. Tiefe 105 mm. Ideal für GN-Behälter mit 65 mm Tiefe. VPE 1.

Art.-Nr.	LxB in cm	€/St.
0740	55x35	47,99

Heizungen finden Sie beim Thema Elektrogeräte!
(Nicht in der Schweiz verfügbar.)

Basiselement + Rahmen Wasserbad 4er-Set

Buche natur lackiert. LxBxH in cm: 58x40,5x21,5. (3x Basiselement + 1x Rahmen für Wasserbad-Aufsatz). Für das komplette Modul „Suppe“ benötigen Sie außerdem 1x Aufsatz Suppe Art.-Nr. 40001, 1x Wasserbad Art.-Nr. 0740, 1x Heizung Art.-Nr. 0885 und 1x Thermo-Schutzplatte Art.-Nr. 3296. VPE 1.

Art.-Nr.	€/Set
155505	249,00

Thermo-Schutzplatte

Für Aufsatz Suppe Buffetsystem. Expandiertes Polypropylen (EPP). VPE 1.

Art.-Nr.	€/St.
3296	19,99

Kühlakku GN 1/1 blau

Kühlakku aus robustem Kunststoff (Polyethylen HD, blau). Profi-Qualität mit verstärkten Ecken. Formstabiles Design. Mit Tragegriff und Einschubkanten. Spülmaschinengeeignet bis 85°C über 2 Stunden. Gleichmäßiges Gefrieren durch vollständige Kühlgel-Füllung (angedicktes Kühlgel, glykolfrei) ohne Hohlraum. Formstabiles Gefrieren vertikal und horizontal. Distanznoppen zum Einfrieren in gestapelter Form. Die Temperatur des Gefriergerätes sollte ca. 6°C kälter sein als die Funktionstemperatur des Kühlakkus. VPE 1.

Art.-Nr.	Ausführung	LxBxH in cm	€/St.
13155	-12°C Kalt, blau - Fleisch, Fisch	53x32,5x2,5	54,99

BUFFET **Wood**
SYSTEM

Aufsatz Suppe



GN-Behälter 1/1 Edelstahl

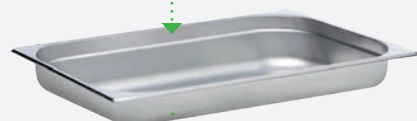

Wasserbad inkl.
Vorrichtung für
Heizelement

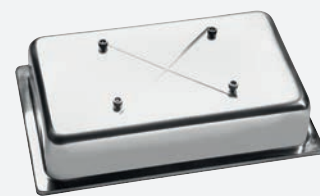
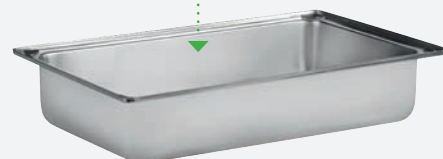

Basiselement +
Rahmen Wasser-
bad 4er-Set



Thermo-Schutzplatte



Kühlakku GN 1/1 blau



BUFFET Wood SYSTEM

dunkel



Die natürliche Farbgebung des Naturproduktes Holz...

Basiselemente

BUFFET Wood SYSTEM

69,99



Rahmen oben

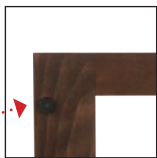

Stapelnocke

Rahmen unten

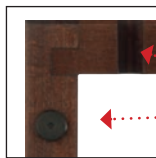

Kabelaussparung
Antirutschfüße

Basiselement 6,5 cm

Buche dunkel gebeizt. LxBxH in cm: 58x40,5x6,5. Stapelbar für unterschiedliche Höhen. VPE 1.

Art.-Nr.
11053

€/St.
69,99

Verbindungs-Clips, um zwei Rahmen miteinander zu verbinden.



Verbindungs-Clips

Edelstahl 18/10. 2er Pack. VPE 1.

Art.-Nr.
39736

€/Pack
7,49



Rahmen unten



59,99

Rahmen 1/1 GN

Buche dunkel gebeizt. LxBxH in cm: 58x40,5x2. Rahmen kombinierbar mit allen Artikeln im Maß 1/1 GN, z.B. Aufsätze, GN-Behälter, Hauben, Besteckbehälter, Tablett, Körbe uvm. (außer Wasserbad). VPE 1.

Art.-Nr.
11054

€/St.
59,99



Rahmen Wasserbad 2 cm

Buche dunkel gebeizt. LxBxH in cm: 58x40,5x2. Rahmen für Wasserbad-Aufsatz. VPE 1.

Art.-Nr.
11055

€/St.
59,99

Wir beraten Sie gerne bei der Planung Ihres individuellen Buffets!

Die passenden Aufsätze in Buche dunkel finden Sie beim Buffetsystem Classic



...verleiht jedem Buffet einen individuellen Charakter.



Basiselement + Rahmen 2er-Set, 1/1 GN

Buche dunkel gebeizt. LxBxH in cm: 58x40,5x8,5. 1x Basiselement + 1x Rahmen für alle Aufsätze 1/1 GN (außer Wasserbad). VPE 1.

Art.-Nr.
11328

€/Set
119,00



Basiselement + Rahmen Wasserbad 4er-Set

Buche dunkel gebeizt. LxBxH in cm: 58x40,5x21,5. (3x Basiselement + 1x Rahmen für Wasserbad-Aufsatz). Für das komplette Modul „Suppe“ benötigen Sie außerdem 1x Aufsatz Suppe Art.-Nr. 40001, 1x Wasserbad Art.-Nr. 0740, 1x Heizung Art.-Nr. 0885 und 1x Thermo Schutzplatte Art.-Nr. 3296. VPE 1.

Art.-Nr.
11329

€/Set
249,00

Modul ICE „Wood“

BUFFET Wood
SYSTEM
dunkel

ab **199,00**



Modul ICE „Wood“

Buche dunkel gebeizt. 1x bzw. 2x Basiselement 11053, 1x Rahmen 11054, 1x GN 1/1 x 2 cm, Art.-Nr. 491041, 1x Kühlakku Art.-Nr. 13155, 1x Thermo Schutzplatte 3296. VPE 1.

Art.-Nr.	Höhe in cm	Anzahl Basiselemente	€/Set
11330	6,5	1	199,00
11331	13	2	269,00

Buffetständer Buche versiegelt

Buffetständer aus Buchenholz. Lebensmittelecht versiegelt, um Verschmutzung zu verhindern und eine bessere Reinigung zu gewährleisten. Nicht spülmaschinengeeignet! Lieferumfang: Ständer, vier Rundhölzer und Befestigungsschrauben. LxBxH: 43,5x46x58cm. Maße der Stäbe: Ø 1,8cm, Länge 38cm. Hierzu passende Holzbox (Art.: 15256) separat erhältlich. VPE 1



87,99

Art.-Nr. 15257 €/St. 87,99

Holzbox Buche versiegelt

Box aus Buchenholz. Lebensmittelgerecht versiegelt, um Verschmutzung zu verhindern und eine bessere Reinigung zu gewährleisten. Nicht spülmaschinengeeignet! LxBxH: 55x35,5x16cm. Passend zu Buffetständer Art.: 15257 VPE 1



58,69

Art.-Nr. 15256 €/St. 58,69

Gleich mitbestellen!

Tablett „Pure“ GN, Melamin, 30 mm tief

Melamin, weiß, stapelbar, spülmaschinengeeignet. VPE 1



39,99

Art.-Nr. GN LxB in cm Tiefe (mm) €/St.
151211 1/1 53x32,5 30 39,99

Naturschiefer-Buffetplatte

Naturschiefer. Mit Antirutsch-Füßchen. Versiegelt mit lebensmittelechtem Speziallack. Fett- und wasserdichte Oberfläche. Gebrochene Kante. Hervorragende Kältespeicherung durch Naturschiefer. Nicht spülmaschinengeeignet! VPE 1.

NATURSCHIEFER



12,99

Art.-Nr. Ausführung LxB in cm €/St.
127201 1/1 GN 53,0x32,5 12,99

Kunstschieferplatte

Kunstschiefer. Mit Antirutsch-Gummifüßchen. Lebensmittelunbedenklich, bruch- und kratzfest, geringes Gewicht, spülmaschinengeeignet, hitzefest bis 160°C (nicht für Backofen geeignet). VPE 1.

KUNSTSCHIEFER



29,99

Art.-Nr. Ausführung LxBxH in cm €/St.
12648 1/1 GN 53,0x32,5x0,6 29,99

Rolltopdeckel

Rolltopdeckel aus Polycarbonat in GN Größe 1/1. VPE 1



42,99

Art.-Nr. LxBxH in cm €/St.
15096 53x32,5x9,5 42,99



10,69

GN-Behälter 1/1 Edelstahl

Edelstahl 18/8, m. Stapelnocke, passend für Buffetsystem. LxB in cm: 53x32,5. VPE 1.

Art.-Nr. GN Tiefe (mm) Inhalt (Liter) €/St.
491041 1/1 20 2,3 10,69

Korb GN 1/1, H: 6,5cm

L: 53,0 x B: 32,5 cm. Stärke 3,5 mm. Stabile Qualität mit natürlicher Haptik. Verstärkter Rahmen aus Edelstahl. Spülmaschinengeeignet. Stapelbar. Hygienisch. Polypropylen. VPE 1.



16,99

Art.-Nr. Farbe €/St.
14762 beige 16,99
14765 braun 16,99
14766 schwarz 16,99



Korb GN 1/1, H: 10,0cm

L: 53,0 x B: 32,5 cm. Stärke 3,5 mm. Stabile Qualität mit natürlicher Haptik. Verstärkter Rahmen aus Edelstahl. Spülmaschinengeeignet. Stapelbar. Hygienisch. Polypropylen. VPE 1.



19,99

Art.-Nr. Farbe €/St.
14802 beige 19,99
14803 braun 19,99
14804 schwarz 19,99



Buffetständer

mit vielen praktischen Variationsmöglichkeiten

Ideal für alle Artikel in GN 1/1

Buchenholz

Oberflächenversiegelt

Einfache Reinigung



Variationsmöglichkeiten:



BUFFETBARS UND ZUBEHÖR

Buffetbar mit 4 Behältern

Unterteil schwarzes Acryl. Zwischenstück verchromtes ABS. Behälter Polycarbonat transparent à 0,75 l inkl. klappbarem Deckel mit Metallknopf silber. Behältergröße: ØxH in cm: 11x12. Ohne Löffel. VPE 1.



BUFFET
SYSTEM

89,99

Art.-Nr.	LxBxH in cm	€/St.
108802	49x14x14	89,99

Buffetbar drehbar mit 4 Behältern

Auf schwarzem Acryl-Fuß, drehbar. Zwischenstück verchromtes ABS. Oberteil transparent. 4 Behälter Polycarbonat transparent à 0,75 l inkl. klappbarem Deckel mit Metallknopf silber Ø 11 cm. Behältergröße: ØxH in cm: 11x12. Ohne Löffel. VPE 1.



85,99

Art.-Nr.	LxBxH cm	€/St.
108801	27x27x23	85,99

Tassenspender

Drehbar, 6 Aussparungen, für ca. 48 Tassen max. Ø 8,5 cm, Untertassen und Löffel. Kunststoff, schwarz. VPE 1.



147,99

Art.-Nr.	ØxH in cm	€/St.
39857.1	27,5x55	147,99

Buffetbar-Ersatzbehälter inkl. Deckel

Behälter aus transparentem Polycarbonat. Inhalt 0,75 l. Inkl. klappbarem Deckel mit Metallknopf. Passend zu Buffetbar 108801 und 108802. Ohne Löffel. VPE 1.

BUFFET
SYSTEM

Behältergröße: ØxH
in cm: 11x12



9,99

Art.-Nr.	Maße in cm	€/St.
108803	11x12	9,99

Buffetbar-Portionslöffel

Polycarbonat klar. Geeignet für Saucen (kalt) und Konfitüre. VPE 1.

Passend für Buffetbar
108801 & 108802



0,99

Art.-Nr.	Länge in cm	€/St.
108804	18	0,99

Kühlplatte mit integr. Kühlakku CNS

Mit integriertem Kühlakku. Material CNS. Bei Lagerung von 4 Stunden im Tiefkühlschrank hält die Kühlplatte eine Temperatur von ca. 6-8°C über einen Zeitraum von bis zu 6 Stunden. VPE 1.

2

Größen



ab 74,49

Art.-Nr.	GN	LxBxH in cm	€/St.
13939	1/2	32,5x26,5x4,5cm	74,49
13938	1/1	53,0x32,5x4,5cm	94,99

Schöpflöffel

Polycarbonat klar. Geeignet für Saucen (kalt) und Konfitüre. VPE 1.

Passend für Buffetbar 39848.2
& 39848.3

2,99



Art.-Nr.	Länge in cm	€/St.
39883	25	2,99

SPENDER

für Cerealien

Spender abnehmbar, krümelndes, leichtes Portionieren, mit Aromaschutzkappe.

151,00

Cerealienspender „Deposito Duo“

Edelstahl/Acryl. Mit Ständer. Volumen je ca. 1,5 Liter. Geeignet für Cerealien, Reis, Getreide, Süßigkeiten, Nüsse uvm. Zur Verwendung am Tisch ist der Spender abnehmbar. Krümelndes, leichtes Portionieren. Aromaschutzkappe schützt die Lebensmittel und sorgt für eine saubere Arbeitsfläche. Einfache Reinigung. VPE 1.

Art.-Nr.	LxH in cm	€/St.
13722	21x42,5	151,00



Cerealienspender „Deposito“

Edelstahl/Acryl. Mit Ständer. Volumen ca. 1,5 Liter. Geeignet für Cerealien, Reis, Getreide, Süßigkeiten, Nüsse uvm. Zur Verwendung am Tisch ist der Spender abnehmbar. Krümelndes, leichtes Portionieren. Aromaschutzkappe schützt die Lebensmittel und sorgt für eine saubere Arbeitsfläche. Einfache Reinigung. VPE 1.



79,79

Art.-Nr.	ØxH in cm	€/St.
11696	12/15x42,5	79,79

Cerealienspender

Edelstahl-Deckel. Fuß Zinkdruckguß verchromt. Kunststoffbehälter, herausnehmbar, bruchfestes Polycarbonat. Inhalt: 2x4,5 Liter. Portionieren durch einfaches Drehen. VPE 1.

154,00



Art.-Nr.	LxBxH in cm	€/St.
2521	22x35x52	154,00

Cerealienspender

Edelstahl-Deckel. Fuß Zinkdruckguß verchromt. Kunststoffbehälter, herausnehmbar, bruchfestes Polycarbonat. Inhalt: 1x4,5 Liter. Portionieren durch einfaches Drehen. VPE 1.

85,99



Art.-Nr.	LxBxH in cm	€/St.
2520	22x17,5x52	85,99

Cerealien-Karaffe

Edelstahl/ Polypropylen/ Styrol-Acrylnitril. Mit schwenkbarem, mattiertem Edelstahl-Deckel. Inkl. luftdichtem Frischhalte-Deckel. Spülmaschinengeeignet. VPE 1.



26,49



Art.-Nr.	ØxHöhe in cm	Inhalt in L	€/St.
5503	10,0x28,0	1,5	26,49

Multi Rack

Multifunktionelles Display, Gestell aus matt poliertem Edelstahl, Schütten aus transparent gefrostedem Kunststoff (SAN) je ca. 1 Liter Inhalt, Profiqualität, spülmaschinengeeignet. VPE 1.

2

Größen



Made in Germany.

Zur Präsentation von Portionsverpackungen, z.B. im Kassenbereich, neben der Kaffeemaschine oder am Verkaufstresen!

ab **46,99**

Art.-Nr.	LxBxH in cm	Ausführung	€/St.
38916	19,0x24,0x41,0	3-stufig, 4-tlg.	46,99
14464	19,0x31,0x53,0	4-stufig, 5-tlg.	59,99

Acryl-Box

Acryl, transparent. VPE 1.



29,99

Art.-Nr.	LxBxH in cm	€/St.
15796	23x15x9	29,99

Brötchenspender

Edelstahl 18/10/Acryl - stabile und bruchfeste Ausführung, hygienisch und einfach zu reinigen. Mit Krümelschale. VPE 1.



219,00

Art.-Nr.	Ausführung	LxBxH in cm	€/St.
2690.70	ca. 65-70 Brötchen	32,5x27,5x56	219,00

Buffetständer Leiter „Big“ 1/1 GN

Stahl, verchromt. 4-teilig, bestehend aus 1 Leiter-Gestell und 3x 1/1 GN Rahmen. Je Rahmen passend für 1x 1/1 GN, 2x 1/2 GN oder 3x 1/3 GN Behälter verschiedener Materialien - daher sehr vielseitig. Pflege: keine scheuernden Hilfsmittel verwenden, nur weiche Lappen. VPE 1.



155,00

Art.-Nr.	LxBxH in cm	€/St.
11657	52x59x66	155,00

Für Behälter und Buffetkörbe in GN-Formaten



Beispiel für GN-Einsätze:



Tee-Box

Acryl, 5 Reihen, mit Klappdeckel. Die Teebox ist hinten erhöht, so dass die Teebeutel immer griffbereit nach vorne rutschen. VPE 1.

43,99



Art.-Nr.	LxBxH in cm	€/St.
39862	33x27x13	43,99

Tee-/Multibox

Acryl. Aufklappbarer Deckel. 3 Fächer für kuvertierte Teebeutel und ein Universal-Fach. Kratz- und stoßfest, hygienisch und einfach zu reinigen. VPE 1.



19,99

Art.-Nr.	LxBxH in cm	€/St.
1088	22x17x8,5	19,99

Tee-Box

Bambus. 10-fach Einteilung. Deckel zum Aufklappen. Nicht spülmaschinengeeignet. VPE 1.



18,89

Art.-Nr.	LxBxH in cm	€/St.
11244	36x20,5x9	18,89

Etagere 3-stufig

Edelstahl 18/10 - 3 Etagen, schwere Ausführung. Profilverrohr + Kegelgriff aus massivem Messing. Ø Schalen: 38/30/22 cm. VPE 1.



129,00

Art.-Nr.	Höhe in cm	€/St.
2583	55	129,00

Etagere, 3-stufig

Porzellan, Edelstahl Oberfläche verchromt. Ø Etagen (27,5 cm, 21,5 cm, 16,5 cm). VPE 1.



43,99

Art.-Nr.	Höhe in cm	€/St.
164000	35	43,99

Naturschiefer-Etagere 2-stufig

Naturschiefer. Ø unten: 25 cm, Ø oben: 20 cm, H: 24 cm. Materialstärke: 4-7 mm. Mit lebensmittelechtem Speziallack versiegelt. Kanten gebrochen, nicht gesägt. Mit Antirutschfüßchen. Fett- und wasserabweisende Oberfläche. Hervorragende Kältespeicherung durch Naturschiefer, kühlbar. Nicht spülmaschinengeeignet! VPE 1.



14,49

Art.-Nr.	€/St.
127204	14,49

Etagere 2-stufig

2-stufige Etagere, bestehend aus Holz (Griff) und schwarzem Metall (Körbe und Rahmen). Unterer Korb (Ø 26cm, H: 8cm). Oberer Korb (Ø 22cm, H: 6cm). Nicht spülmaschinengeeignet! VPE 1.



39,99

Art.-Nr.	ØxH in cm	€/St.
15388	26x48	39,99

Etagere, Hammerschlag

Edelstahl-Hammerschlag-Optik 18/10, spülmaschinengeeignet. 2-stufig. Untere Schale 25x25 cm, obere Schale 20x20 cm. VPE 1.



74,99

Art.-Nr.	Höhe in cm	€/St.
16020	34	74,99

SERIE „HAMMER- SCHLAG“

Extra schwere Qualität.

Buffettreppe, Hammerschlag

Edelstahl-Hammerschlag-Optik 18/10, spülmaschinengeeignet. Extra schwere Qualität. VPE 1

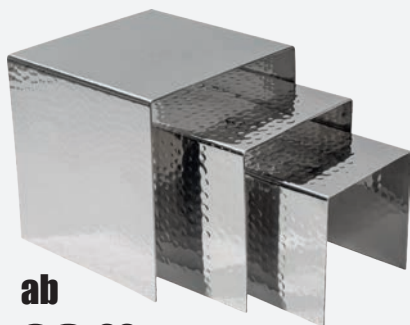

ab
63,99

Art.-Nr.	LxBxH in cm	€/St.
16022	14x14x14	63,99
16026	20x20x20	99,99
16027	26x26x26	149,00



Etagere, Hammerschlag

Edelstahl-Hammerschlag-Optik 18/10, spülmaschinengeeignet. 2-stufig. Untere Schale 25x25 cm, obere Schale 20x20 cm. VPE 1

74,99



Art.-Nr.	Höhe in cm	€/St.
16020	34	74,99

Eiswürfelbehälter, Hammerschlag

Edelstahl-Hammerschlag-Optik 18/10, spülmaschinengeeignet. Doppelwandig. Runde, elegante Form. VPE 1

79,99



Art.-Nr.	ØxH in cm	Inhalt in L	€/St.
16030	17,8x19	1,1	79,99

Snackhalter

Edelstahl-Hammerschlag-Optik 18/10, spülmaschinengeeignet. VPE 1

10,99



Art.-Nr.	ØxH in cm	€/St.
16021	8x11	10,99

Tablett mit Haube, 2-tlg.

Tablett aus Bambus, ölprägniert und feuchtigkeitsabweisend, Haube aus Polystyrol (spülmaschinengeeignet). VPE 1

2

Größen



**ab
6,99**



Art.-Nr.	LxBxH in cm	€/St.
15896	24x18,5x8	6,99
15897	32x16,5x11	9,49



Tablett mit Haube, 2-tlg.

Tablett aus Bambus, ölprägniert und feuchtigkeitsabweisend, Haube aus Polystyrol (spülmaschinengeeignet). VPE 1.



10,49

Art.-Nr.	ØxH in cm	€/St.
15900	25x13,5	10,49

Tablett mit Haube, 2-tlg.

Tablett aus Bambus, ölprägniert und feuchtigkeitsabweisend, Haube aus Polystyrol (spülmaschinengeeignet). VPE 1.



Mit Anti-Rutsch-Füßchen



7,39

Art.-Nr.	ØxH in cm	€/St.
15899	20,5x10	7,39



Flammkuchenbrett

Birkenmultiplex (Holz unbehandelt). Ecken abgerundet. Länge ohne Griff 38 cm. Nicht spülmaschinengeeignet! VPE 1.

2
Größen

9,99



Art.-Nr.	LxBxH in cm	€/St.
14621	51x30,5x0,9	9,99



Pizzabrett rund

Birkenmultiplexholz - Holz unbehandelt. Länge mit Griff: 42 cm. Nicht spülmaschinengeeignet. Lebensmittelecht. (Nicht für Schockgefrieren, nicht für Temperaturen über 60°C). VPE 1.

9,49



Art.-Nr.	ØxH in cm	€/St.
15594	32x0,9	9,49

Kernakazienbrett mit Griff

Kernakazie, geölt. Mit Kordel am Griff. Höhe: 2 cm. Lebensmittelecht. Nicht spülmaschinengeeignet. Jedes Exemplar ein Unikat. VPE 1

Art.-Nr.	Ausführung	LxB/Ø in cm	Grifflänge	€/St.
15596	rechteckig	38x18,5	10	18,79
15597	rechteckig	48,5x24,5	10	25,19
15598	rund	30	12	17,89
15599	rund	39,5	12	22,99

ab 18,79



2
Größen

Holz-Schneidbrettchen eckig

Holz Ahorn (unbehandelt). Ecken gerundet. Nicht spülmaschinengeeignet! VPE 10.



3,19

Art.-Nr.	LxBxH in cm	€/St.
14916	15x23x1	3,19



2
Größen

Table Caddy „Olive“

Olivenholz, geölt. Stapelbar. Nicht spülmaschinengeeignet. Jedes Teil ein Unikat. Größe, Form, Farbe und Maserung kann abweichen. Lieferung ohne Inhalt. VPE 1



2

Größen

ab **19,99**

Art.-Nr.	LxBxH in cm	€/St.
15894	22x15x6	19,99
15895	18x25x6	27,49

Olivenholzschale, länglich

Olivenholz, geölt. Stapelbar. Nicht spülmaschinengeeignet. Jedes Teil ein Unikat. Größe, Form, Farbe und Maserung kann abweichen. VPE 1.



16,99

Art.-Nr.	LxBxH in cm	€/St.
16064	25x8x7,5	16,99

Olivenholzschale, rund

Olivenholz, geölt. Stapelbar. Nicht spülmaschinengeeignet. Jedes Teil ein Unikat. Größe, Form, Farbe und Maserung kann abweichen. VPE 1



2

Größen

ab **13,29**

Art.-Nr.	ØxH in cm	€/St.
16062	12,5x4,5	13,29
16063	15x6	18,99

Olivenholzbrett mit Griff

Olivenholz. Griff ca. 9x6 cm. Mit Olivenöl eingelassen. Durch Dichte und Härte des Holzes für den täglichen Gebrauch schnittunempfindlich, jedes Exemplar ein Unikat. Maße ca. VPE 1.



34,99

Art.-Nr.	LxBxH in cm	€/St.
12646	50x22x2	34,99

Holzbrett mit Griff

Akazie. Griff ca. 9x4 cm. Ecken abgerundet. Lebensmittelgerecht. Geölt. VPE 1.



ab **10,99**

Art.-Nr.	LxBxH in cm	€/St.
12653	49x15x2	10,99
12652	42x26x2	20,89

2

Größen

Holzbrett mit Griff und Lederband

Akazie. Griff ca. 7x4 cm. Lebensmittelgerecht. Geölt. VPE 1.



12,59

Art.-Nr.	LxBxH in cm	€/St.
12650	35x18x1,5	12,59

Pflegehinweis:

Küchen- und Schneidbretter aus Holz sind ein Naturprodukt und benötigen keine besondere Pflege. Dennoch empfiehlt es sich, die Bretter wie folgt zu behandeln:

- Nicht in die Spülmaschine geben.
- Nach Gebrauch immer von Hand feucht abwischen, alle Speisereste entfernen und aufrecht stehend trocknen lassen. Dabei ist v.a. wichtig, dass die Raumluft rings um das Brett frei zirkulieren kann.
- Ab und an mit einfachem Speiseöl einreiben.

Rindenholzbrett oval

Erle. Lebensmittelgerecht lackversiegelt, jedes Exemplar ein Unikat. Maße ca. VPE 1.w



ab **12,49**

Art.-Nr.	LxBxH in cm	€/St.
12641	45x20x2	12,49
12645	60x20x2	20,99

2

Größen

Rindenholzbrett mit Griff

Erle. Griff ca. 7x5 cm. Lebensmittelgerecht lackversiegelt, jedes Exemplar ein Unikat. Maße ca. VPE 1.



11,99

Art.-Nr.	LxBxH in cm	€/St.
12635	38x17x2	11,99



59,99

Etagere 2-stufig „All-Rounder“, 5-tlg Set

Zweistufige Etagere „All-Rounder“ bestehend aus einem schwarzen Metallgestell mit Antirutschfüßchen, zwei schwarzen Metallkörben (je 29x16x7 cm) und zwei Servierbrettern aus geöltem Akazienholz (je 28,5x15,5x1,5 cm). Nicht spülmaschinengeeignet! VPE 1.



Art.-Nr.	LxBxH in cm	€/St.
15503	31x17x37,5 cm	59,99



Auch für kleine Portionen geeignet!

ab
22,99

Ebenfalls verwendbar für Frühstücksteller!

Serviergestell für Teller

Serviergestell aus Chromstahl mit drei Etagen VPE 1

2
Größen



Art.-Nr.	BxH in cm	Ø Ring in cm	Ø Teller max. in cm	€/St.
15218	22,5x29	10,8	16,5	22,99
15219	32,5x46,8	18	27	34,99

Serviergestell „Industrial“ aus Edelstahl

Serviergestell aus grauem Edelstahl mit Platz für mehrere Teller bis zu einem Ø von 27cm. Metallring Ø 18cm. Für einen stabilen Stand sind Antirutsch-Füßchen angebracht. VPE 1

39,99

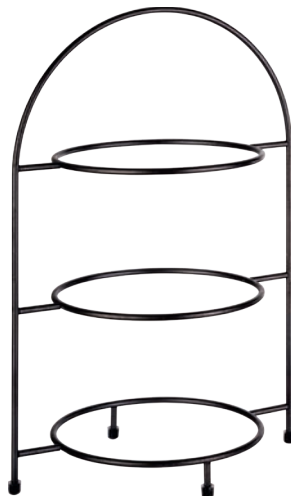

Art.-Nr.	LxBxH in cm	€/St.
15377	19,5x29x43	39,99

Buffetständer „Frida“

Buffetständer aus Metall mit schwarzer PVC Antirutschbeschichtung. Spülmaschinengeeignet, Stapelbar. Geeignet für Schale Art.: 16642 (oben) und 16643 (unten). VPE 1.

NEW



39,99

Art.-Nr.	Ø unten/oben x H in cm	€/St.
16644	30,5/23x17	39,99



Schale „Frida“

2 tlg. Schale inkl. Abtropfeinsatz. Bis max. 70° C spülmaschinengeeignet. Stapelbar VPE 1.

NEW



2

Größen

25,99

Art.-Nr.	ØxH in cm	€/St.
16642	25,5x6	25,99
16643	33x6	43,99

Buffetständer „Multi Round“

Buffetständer aus Metall mit schwarzer PVC Antirutschbeschichtung. Ø oben 15,5 cm. VPE 1

NEW

3

Größen



10,49

Art.-Nr.	H in cm	€/St.
16624	8	10,49
16625	10	12,49
16626	18	15,99



Buffet Etagere „Perfecto“

2-stufige Etagere. Buffetständer aus Metall und schwarzer PVC Antirutschbeschichtung. Bretter aus Eichenholz, geölt. Alle Teile einzeln zu bestellen. VPE 1

NEW

Art.-Nr.	Ausführung	LxBxH in cm	€/St.
16621	Buffetbrett klein	20x20x3	12,99
16622	Buffetbrett groß	80x20x2	50,99
16619	Buffetständer für 16621 und 16622	23x19x40,5	26,99

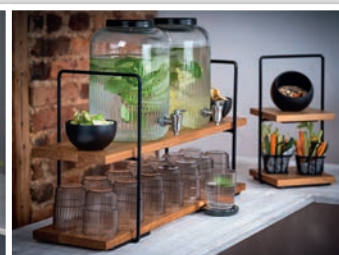

Tablett „Element“

Melamin in Betonoptik. Stapelbar und spülmaschinengeeignet. VPE 1.

3
Größen

Perfekt für Buffetständer „Riser“
BETON-LOOK



ab **16,89**

Art.-Nr.	LxBxH in cm	GN	€/St.
13767	53,0x32,5x3,5	1/1	41,99
13768	32,5x26,5x3,5	1/2	22,99
13769	32,5x17,5x3,5	1/3	16,89

Melamin-Buffetplatte „Wood“

Höhe: 1,5 cm, Melaminblech in Holzoptik. Spülmaschinengeeignet. Extrem bruchstabil. Leicht wellige Oberfläche. Antirutschfüßchen. VPE 1.

3
Größen

Perfekt für Buffetständer „Riser“
HOLZ-LOOK



ab **14,79**

Art.-Nr.	GN	€/St.
161100	1/1	39,99
161101	1/2	21,19
161102	1/3	14,79

Kunstschieferplatte

Kunstschiefer. Mit Antirutsch-Gummifüßchen. Lebensmittelunbedenklich, bruch- und kratzfest, geringes Gewicht, spülmaschinengeeignet, hitzefest bis 160°C (nicht für Backofen geeignet). VPE 1.

2
Größen

Perfekt für Buffetständer „Riser“
KUNSTSCHIEFER



ab **20,99**

Art.-Nr.	Ausführung	LxBxH in cm	€/St.
12648	1/1 GN	53,0x32,5x0,6	29,99
12649	1/2 GN	32,5x26,5x0,6	20,99

Melamin-Buffetplatte „Lava“

Melamin in edlem Schieferlook. Mit Antirutschfüßchen. Temperaturbeständig von -30°C bis +70°C. Lebensmittelecht, hygienisch, spülmaschinengeeignet, geruchs- und geschmacksneutral, extrem bruchstabil. VPE 1.

Perfekt für Buffetständer „Riser“
SCHIEFER-LOOK



4
Größen

ab **12,99**



Unterseite

Art.-Nr.	GN	LxBxH in cm	€/St.
103701	1/1	53,0x32,5x1,2	46,49
103702	1/2	32,5x26,5x1,2	24,29
103703	1/3	32,5x17,5x1,2	16,89
103704	1/4	26,5x16,2x1,2	12,99

Naturschieferplatten

4er Pack. Rutschfest mit möbelschonenden Füßchen, wasser- und ölfest, stapelbar, kühlbar. Materialstärke: 6-9 mm. Nicht spülmaschinengeeignet! VPE 1.

NATURSCHIEFER



pro Stück
2,12

Art.-Nr.	LxB in cm	€/Pack
13992	10,0x10,0	8,49

Naturschiefer-Buffetplatte

Naturschiefer. Mit Antirutsch-Füßchen. Versiegelt mit lebensmittelechtem Speziallack. Fett- und wasserdichte Oberfläche. Gebrochene Kante. Hervorragende Kältespeicherung durch Naturschiefer. Nicht spülmaschinengeeignet! VPE 1.

Perfekt für Buffetständer „Riser“
NATURSCHIEFER



quadratisch
ab **5,99**

GN
ab **4,99**
4
Größen

Art.-Nr.	Ausführung	LxB in cm	€/St.
127201	1/1 GN	53,0x32,5	12,99
127202	1/2 GN	32,5x26,5	8,99
127203	1/3 GN	32,5x17,5	5,99
127207	1/4 GN	26,5x16,2	4,99
127210	quadratisch	30,0x30,0	5,99
127208	rund	25,0	3,99
127209	rund	30,0	4,99



rund
ab **3,99**
2
Größen

Naturschiefer-Etagere 2-stufig

Naturschiefer. Ø unten: 25 cm, Ø oben: 20 cm, H: 24 cm. Materialstärke: 4-7 mm. Mit lebensmittelechtem Speziallack versiegelt. Kanten gebrochen, nicht gesägt. Mit Antirutschfüßchen. Fett- und wasserabweisende Oberfläche. Hervorragende Kältespeicherung durch Naturschiefer, kühlbar. Nicht spülmaschinengeeignet! VPE 1.

NATURSCHIEFER

14,49



Art.-Nr.	€/St.
127204	14,49

Kunstschieferplatte

Kunstschiefer, ohne Gummifüßchen. Lebensmittelunbedenklich, bruch- und kratzfest, geringes Gewicht, spülmaschinengeeignet, hitzefest bis 160°C. Nicht für Backofen geeignet. VPE 1.



12,49

Art.-Nr.	GN	LxBxH in cm	€/St.
16070	1/4	26,5x16,2x0,6	12,49

Buffetständer

Metall, PVC, schwarz. Mit Antirutschbeschichtung. VPE 1.

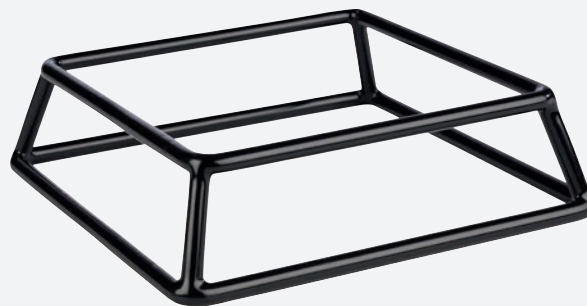

9,99

Art.-Nr.	LxBxH in cm	€/St.
16069	18x18x5	9,99

Buffetständer „RISER“

4

Größen

ab **13,99**

Buffetständer „Riser“

Edelstahl. Zeitlos minimalistische Buffetständer. Nahezu unbegrenzte Kombinationsmöglichkeiten. VPE 1

Art.-Nr.	LxBxH in cm	€/St.
165101	18x18x12	13,99
165102	18x18x18	14,99
165100	12x12x24	14,99
11705	53x32,5x15 cm (1/1 GN)	29,99

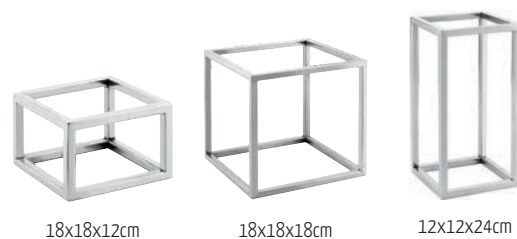

18x18x12cm

18x18x18cm

12x12x24cm



53x32,5x15cm (1/1 GN)



Besteckmulde 1/1 GN

Kunststoff PE, grau. Mit 6 Segmenten (3 Mulden und 3 Köcher Ø 7 cm). Stapelbar, spülmaschinene geeignet. VPE 1.

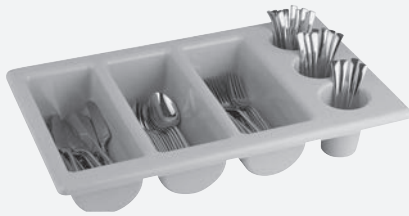

7,49

Art.-Nr.	LxBxH in cm	€/St.
4010.07	53x32,5x10	7,49

Besteckmulde und Deckel 1/1 GN

Polypropylen. 4 Fächer. Schwere und robuste Ausführung. Stapelbar. Spülmaschinene geeignet. Lebensmittelecht. Leicht zu reinigen. Hitzebeständig. Passender Deckel Art.-Nr. 4010.D - bitte separat bestellen. VPE 1.



Deckel, halb-transparent
5,99

Mulde grau
7,79

Art.-Nr.	Ausführung	LxBxH in cm	€/St.
4010-G	Mulde grau	53x32,5x10	7,79
4010.D	Deckel, halb-transparent	53,7x33,2x2	5,99

Besteckmulde 1/1 GN

Polypropylen, schwarz. Mit Griffleiste. 4 Fächer. Stapelbar. Spülmaschinene geeignet. Lebensmittelecht. Leicht zu reinigen. Hitzebeständig. Passender Deckel Art.-Nr. 4010.D - bitte separat bestellen. VPE 1.



7,79

Art.-Nr.	Ausführung	LxBxH in cm	€/St.
11994	Mulde schwarz	53x32,5x10	7,79
4010.D	Deckel, halb-transparent	53,7x33,2x2	5,99

Bestecksammelbehälter

Polypropylen, grau, schwere und robuste Ausführung. Stapelbar, leicht zu reinigen, mit Griffleiste. VPE 1.



8,99

Art.-Nr.	LxBxH in cm	€/St.
4011-G	49,5x37,5x13	8,99

Besteckköcher

Gelocht. VPE 1.



ab 1,99

Art.-Nr.	Ausführung	ØxH in cm	€/St.
6603	Kunststoff	9,5x13,5	1,99
6620	Edelstahl	9,5x13,5	10,49

Besteckbehälter

Edelstahl 18/0, OHNE Besteckköcher. VPE 1.



ab 41,99

Art.-Nr.	Ausführung	LxBxH in cm	€/St.
6620.4	4 Zylinder	26x20x30	41,99
6620.6	6 Zylinder	38x30x20	51,99

Besteckbehälter

Gestell ABS, schwarz, seitliche Griffmulden, inklusive 1 oder 2 Besteckköcher (Art.-Nr. 40081) Polycarbonat, weiß, herausnehmbar. VPE 1.

1-fach



2-fach



ab 19,99

Art.-Nr.	Ausführung	LxBxH in cm	€/St.
40080.1	1-fach	16,5x18x18	19,99
40080.2	2-fach	33x18x18	43,99
40081	Köcher weiß	Ø 12x13,5	7,49



Besteckbehälter, hochkant

Gestell ABS, schwarz, inklusive 3 Besteckköcher (Art.-Nr. 40081) Polycarbonat, weiß, herausnehmbar. VPE 1.

3-fach, hochkant



45,99

Art.-Nr.	Ausführung	LxBxH in cm	€/St.
40080.3	3-fach, hochkant	20x41x40	45,99

Löffel-/Strohalmbecher

Edelstahl 18/0, rostfrei. VPE 1.



8,99

Art.-Nr.	ØxH in cm	€/St.
2207	8,5x13	8,99

Besteckhöcher

Edelstahl, gelocht. VPE 1.



7,59

Art.-Nr.	ØxH in cm	€/St.
13849	11,0x13,5	7,59

Besteckbehälter mit Symbolen

Edelstahl. Mit ausgesparten Besteck-Symbolen. VPE 1.



6,29

Art.-Nr.	ØxH in cm	€/St.
15916	10x18,7	6,29

Besteckkorb, 2 Fächer

Kunststoff-Polyrattan, 2 geteilt, Farbe: braun. VPE 1.



6,19

Art.-Nr.	LxBxH in cm	€/St.
155101	18x15x12	6,19

Tischbehälter „Landhaus“

Holz, nicht für den direkten Kontakt mit Lebensmittel verwendbar, nicht spülmaschinengeeignet VPE 1.



19,99

Art.-Nr.	ØxH in cm	€/St.
12770	11,5x14,0	19,99

Besteckbehälter „Element“

Beton. Mit Abflussloch und Besteck-Logo. Bodeneinlage aus Silikon zum Schonen der Messerspitzen, sowie möbelschonende Unterseite. Ø innen: 9,5 cm. Nicht spülmaschinengeeignet. VPE 1.



16,49

Viele weitere Teile der Serie „Element“ finden Sie beim Thema Gedeckter Tisch/Deko

Art.-Nr.	ØxH in cm	€/St.
13797	11,0x14,0	16,49

Besteckbehälter Square

Schwarze Kunststoff-Box, SAN, Holz inkl. 4 Aussparungen Ø10 cm. Inkl. 4 Edelstahl Köcher. Stapelbar. VPE 1.



77,99

Art.-Nr.	LxBxH in cm	€/St.
11170	27x27x15	77,99

Besteckkasten

Holz, natur oder dunkelbraun lackiert. 4 Fächer. VPE 1.



ab 28,99

Art.-Nr.	Farbe	LxBxH in cm	€/St.
1470	Natur	50x30x9,5	28,99
1471	Dunkelbraun	50x30x9,5	28,99

Besteckfass

Fichte, natur, 3-fach Einteilung. Fasshöhe: 15 cm. Nicht spülmaschinengeeignet. VPE 1.



28,49

Art.-Nr.	ØxGesamthöhe in cm	€/St.
11250	15x26	28,49

cent

Besteckkörbe

Hochwertige Qualität aus Polypropylen mit natürlicher Haptik
Spülmaschinengeeignet



3,99

Korb Besteck rund 11,5x15cm

Ø: 11,5 x H: 15,0 cm. Stärke 2,5 mm. Stabile Qualität mit natürlicher Haptik. Spülmaschinengeeignet. Stapelbar. Hygienisch. Polypropylen. VPE 1.

Art.-Nr.	Farbe	€/St.
14846	beige	3,99
14847	braun	3,99
14848	schwarz	3,99



14,99

Korb Besteck 4 Fächer 40x30x6,5cm

L: 40,0 x B: 30,0 x H: 6,5 cm. Stärke 3,5 mm. Stabile Qualität mit natürlicher Haptik. Verstärkter Rahmen aus Edelstahl. Spülmaschinengeeignet. Stapelbar. Hygienisch. Polypropylen. VPE 1.

Art.-Nr.	Farbe	€/St.
14858	beige	14,99
14859	braun	14,99
14860	schwarz	14,99



3,99

Korb Besteck rechteckig 27x11x4,5cm

L: 27,0 x B: 11,0 x H: 4,5 cm. Stärke 2,5 mm. Stabile Qualität mit natürlicher Haptik. Spülmaschinengeeignet. Stapelbar. Hygienisch. Polypropylen. VPE 1.

Art.-Nr.	Farbe	€/St.
14850	beige	3,99
14854	braun	3,99
14855	schwarz	3,99



29,99

Korb Besteck 4 Fächer GN 1/1

L: 53,0 x B: 32,5 x H: 9,0 cm. Stärke 3,5 mm. Stabile Qualität mit natürlicher Haptik. Verstärkter Rahmen aus Edelstahl. Spülmaschinengeeignet. Stapelbar. Hygienisch. Polypropylen. VPE 1.

Art.-Nr.	Farbe	€/St.
14862	beige	29,99
14863	braun	29,99
14864	schwarz	29,99



ab **17,99**



Korb Auslage, beige

Stärke 3,5 mm. Stabile Qualität mit natürlicher Haptik. Verstärkter Rahmen aus Edelstahl. Spülmaschinengeeignet. Stapelbar. Hygienisch. Polypropylen. VPE 1.

Art.-Nr.	Maße in cm	H in cm v/h:	€/St.
14867	45,0x45,0	12/25	22,99
13443	50x40	14/20	34,99
14866	∅ 36,0	10/20	17,99



2

Größen

cent
Buffetkörbe

Hochwertige Qualität aus Polypropylen mit natürlicher Haptik
Verstärkter Rahmen aus Edelstahl
Spülmaschinengeeignet



Passend für alle 1/2-GN-Behälter/Körbe.
Bitte separat dazu bestellen!

Ständer
10,99

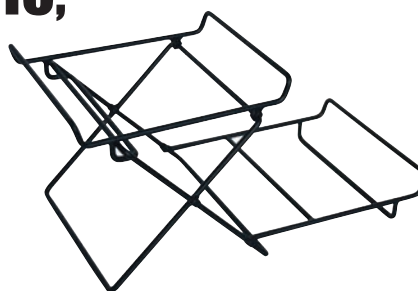

Ständer für Brothörbe

Schwarzes 2-stöckiges Gestell für 1/2-GN-Behälter. Zusammenklappbar. Lieferung ohne Körbe/ Behälter. Dazu passend Polypropylen-Körbe in 3 Farben und 2 Höhen - Bitte separat dazu bestellen! VPE 1.

Art.-Nr.	Ausführung	LxBxH in cm	€/St.
0662	Ständer	26x45x22	10,99



15,99

Korb rechteckig 40x30x5cm

Stärke 3,0 mm. Stabile Qualität mit natürlicher Haptik. Verstärkter Rahmen aus Edelstahl. Spülmaschinengeeignet. Stapelbar. Hygienisch. Polypropylen. VPE 1.

Art.-Nr.	LxBxH in cm	Farbe	€/St.
15039	40,0x30,0x5,0	beige	15,99

Korb GN 1/1

Polypropylen, schwarz. Stabile Qualität mit natürlicher Haptik. Verstärkter Rahmen aus Edelstahl. Spülmaschinengeeignet. Stapelbar. Hygienisch. VPE 1.

16,49



Art.-Nr.	GN	LxBxH in cm	€/St.
15812	1/1	53x32,5x3,5	16,49

Korb rechteckig 40x30x10 cm

Polypropylen, schwarz. Stabile Qualität mit natürlicher Haptik. Verstärkter Rahmen aus Edelstahl. Spülmaschinengeeignet. Stapelbar. Hygienisch. VPE 1.

19,99



Art.-Nr.	LxBxH in cm	€/St.
15819	40x30x10	19,99

Korb rechteckig 31x21x9 cm

Polypropylen, schwarz. Stabile Qualität mit natürlicher Haptik. Verstärkter Rahmen aus Edelstahl. Spülmaschinengeeignet. Stapelbar. Hygienisch. VPE 1.

11,99



Art.-Nr.	LxBxH in cm	€/St.
15820	31x21x9	11,99

cent



Brot-/Servierkorb

Bambus natur oder dunkel gebeizt, oval. Nicht spülmaschinengeeignet! VPE 1.



1,59

Art.-Nr.	Ausführung	LxBxH in cm	€/St.
2842	natur	22x18x8	1,59
2843	dunkel gebeizt	22x18x8	1,59

Korb leichte Ausführung, beige

Verstärkter Rahmen aus Draht. Stapelbar. Hygienisch. Polypropylen. VPE 1.



ab 2,89

Art.-Nr.	Maße in cm	Ausführung	€/St.
14869	20,0x14,0x6,0	oval	2,89
14870	20,0x7,0	rund	2,99

Brottasche

Baumwolle, beige. Maschinenwaschbar bis 40°C. Platzsparende Aufbewahrung. Umgekrempelt kann die Höhe individuell gestaltet werden. Ideal für Frühstückbrötchen. VPE 1.



6,99

Art.-Nr.	Ausführung	Maße in cm	€/St.
103400	rund	17x8	6,99

Brot-/Servierkorb

Bambus, natur, rund. Nicht spülmaschinengeeignet! VPE 1.



1,49

Art.-Nr.	ØxH in cm	€/St.
2848	23x8	1,49

Eierkorb

Vollweide, innen mit gepolstertem Stoff-Futter, mit aufklappbarem Deckel. Lange Warmhaltung. Für ca. 15 Eier. VPE 1.



18,99



Art.-Nr.	ØxHöhe in cm	€/St.
1068	26,0x17,0	18,99

Geschenkkorb mit Henkel

Vollweide. Höhe vorne/hinten: 15/45 cm. VPE 1.



15,99

Art.-Nr.	LxB in cm	€/St.
39891.03	48x40	15,99

cent



GN-Körbe

Hochwertige Qualität aus Polypropylen mit natürlicher Haptik
Spülmaschinengeeignet



Korb GN 1/1, H: 6,5cm

L: 53,0 x B: 32,5 cm. Stärke 3,5 mm. Stabile Qualität mit natürlicher Haptik. Verstärkter Rahmen aus Edelstahl. Spülmaschinengeeignet. Stapelbar. Hygienisch. Polypropylen. VPE 1.

16,99

Art.-Nr.	Farbe	€/St.
14762	beige	16,99
14765	braun	16,99
14766	schwarz	16,99



Korb GN 1/1, H: 10,0cm

L: 53,0 x B: 32,5 cm. Stärke 3,5 mm. Stabile Qualität mit natürlicher Haptik. Verstärkter Rahmen aus Edelstahl. Spülmaschinengeeignet. Stapelbar. Hygienisch. Polypropylen. VPE 1.

19,99

Art.-Nr.	Farbe	€/St.
14802	beige	19,99
14803	braun	19,99
14804	schwarz	19,99



Korb GN 1/2, H: 6,5cm

L: 32,5 x B: 26,5 cm. Stärke 3,0 mm. Stabile Qualität mit natürlicher Haptik. Verstärkter Rahmen aus Edelstahl. Spülmaschinengeeignet. Stapelbar. Hygienisch. Polypropylen. VPE 1.

11,99

Art.-Nr.	Farbe	€/St.
14794	beige	11,99
14795	braun	11,99
14796	schwarz	11,99



Korb GN 1/2, H: 10,0cm

L: 32,5 x B: 26,5 cm. Stärke 3,0 mm. Stabile Qualität mit natürlicher Haptik. Verstärkter Rahmen aus Edelstahl. Spülmaschinengeeignet. Stapelbar. Hygienisch. Polypropylen. VPE 1.

13,99

Art.-Nr.	Farbe	€/St.
14806	beige	13,99
14807	braun	13,99
14808	schwarz	13,99



Korb GN 1/4, H: 6,5cm

L: 26,5 x B: 16,2 cm. Stärke 2,5 mm. Stabile Qualität mit natürlicher Haptik. Verstärkter Rahmen aus Edelstahl. Spülmaschinengeeignet. Stapelbar. Hygienisch. Polypropylen. VPE 1.

6,99

Art.-Nr.	Farbe	€/St.
14798	beige	6,99
14799	braun	6,99
14800	schwarz	6,99



Korb GN 1/4, H: 10,0cm

L: 26,5 x B: 16,2 cm. Stärke 2,5 mm. Stabile Qualität mit natürlicher Haptik. Verstärkter Rahmen aus Edelstahl. Spülmaschinengeeignet. Stapelbar. Hygienisch. Polypropylen. VPE 1.

7,99

Art.-Nr.	Farbe	€/St.
14810	beige	7,99
14811	braun	7,99
14812	schwarz	7,99





Brot-Körbe

Hochwertige Qualität aus Polypropylen mit natürlicher Haptik
Spülmaschinengeeignet

cent

3,49



Korb oval 18x13x6cm

L: 18,0 x B: 13,0 x H: 6,0 cm. Stärke 2,5 mm. Stabile Qualität mit natürlicher Haptik. Spülmaschinengeeignet. Stapelbar. Hygienisch. Polypropylen. VPE 1.

Art.-Nr.	Farbe	€/St.
14814	beige	3,49
14815	braun	3,49
14816	schwarz	3,49

3,99



Korb rund 20x8cm

Ø: 20,0 x H: 8,0 cm. Stärke 2,5 mm. Stabile Qualität mit natürlicher Haptik. Spülmaschinengeeignet. Stapelbar. Hygienisch. Polypropylen. VPE 1.

Art.-Nr.	Farbe	€/St.
14822	beige	3,99
14823	braun	3,99
14824	schwarz	3,99

3,99



Korb oval 23x17x8cm

L: 23,0 x B: 17,0 x H: 8,0 cm. Stärke 2,5 mm. Stabile Qualität mit natürlicher Haptik. Spülmaschinengeeignet. Stapelbar. Hygienisch. Polypropylen. VPE 1.

Art.-Nr.	Farbe	€/St.
14818	beige	3,99
14819	braun	3,99
14820	schwarz	3,99

4,49



Korb rund 25x7cm

Ø: 25,0 x H: 7,0 cm. Stärke 2,5 mm. Stabile Qualität mit natürlicher Haptik. Spülmaschinengeeignet. Stapelbar. Hygienisch. Polypropylen. VPE 1.

Art.-Nr.	Farbe	€/St.
14826	beige	4,49
14827	braun	4,49
14828	schwarz	4,49



cent



Korb länglich 23x11x7cm

L: 23,0 x B: 11,0 x H: 7,0 cm. Stärke 2,5 mm. Stabile Qualität mit natürlicher Haptik. Spülmaschinengeeignet. Stapelbar. Hygienisch. Polypropylen. VPE 1.

Art.-Nr.	Farbe	€/St.
14830	beige	3,69
14831	braun	3,69
14832	schwarz	3,69



Korb Boot 21x14x8cm

L: 21,0 x B: 14,0 x H: 8,0 cm. Stärke 2,5 mm. Stabile Qualität mit natürlicher Haptik. Spülmaschinengeeignet. Stapelbar. Hygienisch. Polypropylen. VPE 1.

Art.-Nr.	Farbe	€/St.
14838	beige	3,69
14839	braun	3,69
14840	schwarz	3,69



Korb länglich 37x15x8cm

L: 37,0 x B: 15,0 x H: 8,0 cm. Stärke 2,5 mm. Stabile Qualität mit natürlicher Haptik. Spülmaschinengeeignet. Stapelbar. Hygienisch. Polypropylen. VPE 1.

Art.-Nr.	Farbe	€/St.
14834	beige	4,99
14835	braun	4,99
14836	schwarz	4,99



Korb Boot 26x17x8cm

L: 26,0 x B: 17,0 x H: 8,0 cm. Stärke 2,5 mm. Stabile Qualität mit natürlicher Haptik. Spülmaschinengeeignet. Stapelbar. Hygienisch. Polypropylen. VPE 1.

Art.-Nr.	Farbe	€/St.
14842	beige	3,99
14843	braun	3,99
14844	schwarz	3,99



32,5x26,5x7,5



∅ 20,0x8,5

4

Größen

ab 17,99

Korb „Urban“ Metall, schwarz

Stabile Metallkörbe. Stapelbar und spülmaschinengeeignet. In 2 GN-Größen und Anit-Rutsch-Füßchen. Farbe schwarz. VPE 1.

Art.-Nr.	Maße in cm	GN	€/St.
13783	∅ 20,0x8,5	-	17,99
13785	32,5x26,5x7,5	1/2	24,99
13784	30,0x14,0x12,0	-	19,99
13786	53,0x16,2x7,5	2/4	24,99



53,0x16,2x7,5



30,0x14,0x12,0

Obstschale/Brotkorb

Edelstahl 18/8, poliert. Stapelbar, Spülmaschinengeeignet. VPE 1.

2

Größen



ab 12,69

Art.-Nr.	Ausführung	Maße in cm	€/St.
2864	oval	20x15x6,5	12,69
2863-20	rund	20,5	19,29

Stapelbarer und spülmaschinengeigneter Edelstahlkorb in hochwertiger Qualität!



cent

4

Größen

ab 9,99

Korb „Lio“

Edelstahl. Schwere Qualität. Innen satiniert, außen poliert. Stapelbar. Spülmaschinengeeignet. VPE 1.

Art.-Nr.	∅xH in cm	€/St.
14615	16x6,0	9,99
14616	20x7,5	13,99
14617	24x8,5	18,99
14618	28x10,5	27,99





2
Größen

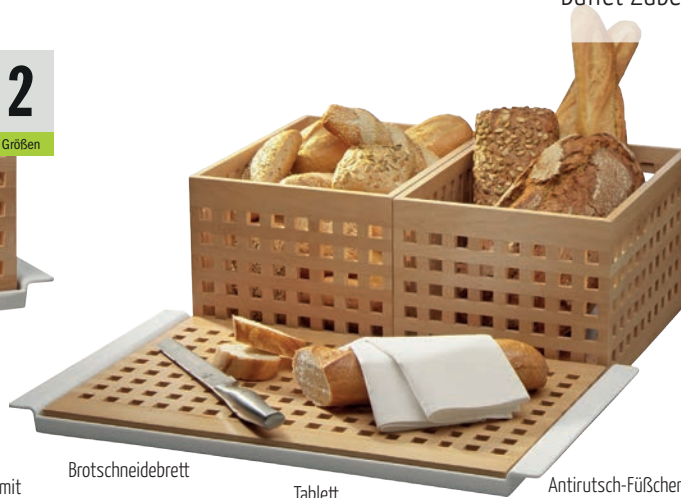

Brotstation

Brotstation - Melamin/Buche. Die Teile sind auch einzeln verwendbar. Melamin-Tablett mit Antirutsch-Füßchen. Brotschneidebrett und Brotkisten aus Buche. VPE 1.

Art.-Nr.	Ausführung	LxBxH in cm	€/St.
126501	Tablett weiß	59,5x35,5x3,5	39,99
126502	Brotschneidebrett	52x34x2	36,99
126503	Kiste klein	34x26x12,5	49,99
126504	Kiste groß	34x26x20	62,99

Brotschneidebrett

36,99



Brotschneidebrett

Hartholz, 2tlg. Holzunterteil mit Krümelrost-Auflage. Aussparung für das Brotmesser mit Magnet-Klingenhalter. Lieferung erfolgt ohne Messer. Stärke: 2,5 cm. VPE 1.



13,99

Art.-Nr.	LxB in cm	€/St.
2615	40x27,5	13,99

Brotschneide-Set

Holzblech (Kautschukbaum) mit Krümelschale aus Edelstahl. Lieferung inkl. Messer. VPE 1.



58,99

Art.-Nr.	LxBxH in cm	€/Set
38846	42,5x25x4	58,99

Brotschneidebrett

Kasten, Acryl, schwarz, mit herausziehbarer Krümelschublade. Schneidebrett, Acryl, weiß, mit 6 Krümel-Schlitzten. LxBxH in cm: 52,2x32,2x6,5. VPE 1.

BUFFET
SYSTEM



109,00

Art.-Nr.	€/St.
40082	109,00



Brezel-/Wurstständer

Buche, natur, mit 6 Armen. Ø Standfuß: 21,5 cm.
Nicht spülmaschinengeeignet. VPE 1.

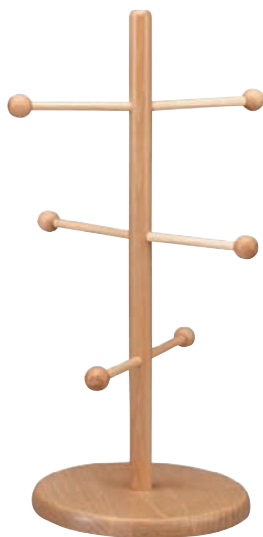

14,49

Art.-Nr.	ØxHöhe in cm	€/St.
3509	26x50	14,49

Brezel-/Wurstständer 6-armig

Brezel-/Wurstständer aus Chrom-Nickel-Stahl mit Antirutschfüßchen. VPE 1.



63,29

Art.-Nr.	ØxH in cm	€/St.
15802	22x51	63,29

Hygieneschutz

Acryl, transparent. Nicht spülmaschinengeeignet. Pas- send zu Brezel-/ Wurstständer Art.-Nr. 3509. VPE 1.



25,99

Art.-Nr.	Maße pro SeitexH in cm	€/St.
12631	15x20x15x50	25,99

Brezel-/Wurstständer

Buche, natur, mit 6 Armen. Ø Standfuß: 14,5 cm.
Nicht spülmaschinengeeignet. VPE 1.

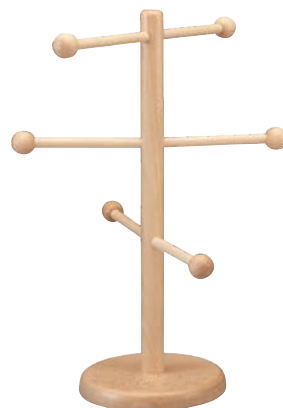

10,99

Art.-Nr.	ØxHöhe in cm	€/St.
11239	27x38	10,99

Snackwelle, transparent

Acryl, transparent, 3 mm stark.
Ohne Auslagetablett. VPE 1.

2

Größen



ab **11,49**

Art.-Nr.	Anzahl	LxB in cm	€/St.
3507.02	3 Snacks	9x27	11,49
3507.01	7 Snacks	8,5x57	14,49

Auslagetablett

Polycarbonat schwarz.
Ohne Snackwelle. VPE 1.

2

Größen



ab **5,29**

Art.-Nr.	für Snackwelle	LxB in cm	€/St.
5529.29	Art-Nr. 3507.02	29x19,5	5,29
5529.58	Art.Nr. 3507.01	58x19,5	7,49

Snackwelle

Edelstahl 18/10. Für 6 Snacks. VPE 1.



29,99

Art.-Nr.	LxBxH in cm	€/St.
5529.S	49x8,5x4,5	29,99

Snackwelle

Polystyrol, schwarz. Gelocht, Ø Lochung 2,5 cm. Temp.-Bereich -40°/+75° C.
Spülmaschinene geeignet. VPE 1

2

Größen



ab **19,99**

Art.-Nr.	Anzahl	LxBxH in cm	€/St.
15804	3 Snacks	26,5x8,5x4,3	19,99
13381	6 Snacks	53x8,5x4,3	26,99

Kühlplatte mit integr. Kühlakku CNS

Mit integriertem Kühlakku. Material CNS. Bei Lagerung von 4 Stunden im Tiefkühlschrank hält die Kühlplatte eine Temperatur von ca. 6-8°C über einen Zeitraum von bis zu 6 Stunden. VPE 1.

2

Größen



ab **74,49**

Art.-Nr.	GN	LxBxH in cm	€/St.
13939	1/2	32,5x26,5x4,5cm	74,49
13938	1/1	53,0x32,5x4,5cm	94,99

Hustenschutz für GN 1/1

1/1 GN. Acryl transparent. Tiefe oben: ca. 11/15,5 cm. VPE 1.



39,99

Art.-Nr.	LxBxH in cm	€/St.
13612	53,5x33x20,5	39,99

Hustenschutz Acryl

Acryl, abgewinkelt. Für eine geschützte und hygienische Speisenpräsentation! VPE 1



34,99

Art.-Nr.	LxBxH in cm	€/St.
1043	45x36x20	34,99

Rolltophaube 1/1 GN

Scharnierhaube. Kunststoff, transparent, hochstabil, 1/1 GN. Ohne Tablett. Verwendbar auf allen 1/1 GN-Behältern und 1/1 GN-Tabletts. VPE 1.



49,99

Art.-Nr.	Ausführung Griff	LxBxH in cm	€/St.
3515	chromfarben	53x32,5x15,5	49,99

Tablett 1/1 GN

Acryl, transparent, hochstabil, 1/1 GN. VPE 1.



25,99

Art.-Nr.	LxBxH in cm	€/St.
39845-T	55x35x3	25,99

Abdeckhaube mit Öffnung

1/1 GN. Acryl, mit verchromtem Griff. Längsseitige Öffnung. Lieferung ohne Tablett. VPE 1.



36,99

Art.-Nr.	LxBxH in cm	€/St.
2489.01	53x32,5x19	36,99

Rolltop-Abdeckhaube, rund

Rund, mit verchromtem Griff. Passend für Tablett, 39846-T. VPE 1.



39,99

Art.-Nr.	Ausführung	ØxH in cm	€/St.
39846-R	Ersatz-Rolltopdeckel	39x20	39,99

Tablett Rund

Acryl. Passend für Rolltopdeckel Art.-Nr. 39846-R. VPE 1.



22,99

Art.-Nr.	Ø in cm	€/St.
39846-T	42	22,99

Abdeckhaube

1/1 GN. Acryl, mit verchromtem Griff. Lieferung ohne Tablett. VPE 1.



34,99

Art.-Nr.	LxBxH in cm	€/St.
2489.00	53x32,5x19	34,99

Serviertablett mit Frischhaltehaube

Platte aus rostfreiem Edelstahl (Spülmaschinengeeignet), Haube aus Polystyrol. Lebensmitteltech. 2-tlg. VPE 1.



14,19

Art.-Nr.	LxBxH in cm	€/St.
8123	42x31x8,5	14,19

Rolltopdeckel

Rolltopdeckel aus Polycarbonat in GN Größe 1/1. VPE 1



42,99

Art.-Nr.	LxBxH in cm	€/St.
15096	53x32,5x9,5	42,99

Abdeckhaube GN 1/1

Made in Germany.

Glasklares Polycarbonat - sehr widerstandsfähig, nahezu unzerbrechlich. Vielseitig einsetzbar - passend für GN 1/1 Behälter/ Tabletts/ Körbe, etc. Gebrauchstemperatur bis ca. +120 °C. Stapelbar, bruchstabil, spülmaschinengeeignet. Materialstärke: 3 mm. VPE 1.



30,99

Art.-Nr.	LxBxH in cm	€/St.
15024	53,0x32,5x9,5	30,99

Rolltopphaube 1/1 GN

NEW

Rolltopphaube 1/1 GN, aus Polycarbonat. Griff schwarz. VPE 1.



58,99

Art.-Nr.	LxBxH in cm	€/St.
16661	53x32,5x19	58,99

Buffetvitrine „Top Fresh“ 1/1 GN

NEW

4 tlg. Set bestehend aus 1 Box (Buchenholz schwarz) mit Kunststoffwanne + 1 Edelstahl-tablett GN 1/1 + 2 Kühlakkus (Lieferung ohne Haube). Passende Haube: Artikel 16661 VPE 1.



179,00

Art.-Nr.	LxBxH in cm	€/St.
16662	60x41x5	179,00

Buffetvitrine „Doppeldecker“ 1/1 GN

NEW

12 tlg. Set bestehend aus 2 Boxen (Buchenholz schwarz) mit Kunststoffwanne + 2 Edelstahl-tabletts GN 1/1 + 4 Kühlakkus (Lieferung ohne Haube) + 4 schwarze Stangen. Passende Haube: Artikel 16661 VPE 1.



329,00

Art.-Nr.	LxBxH in cm	€/St.
16663	60x41x36	329,00

Buffetvitrine, Set

Transparente Rolltopphauben (SAN Kunststoff) sind beidseitig aufklappbar und schützen ihre Speisen, Schale (ABS Kunststoff), Tablett 39x28 cm (Edelstahl 18/0), Kühl-Akkus (halten ihre Speisen bis zu 6 Stunden kühl). Buffet-Vitrine ist zerlegbar, daher platzsparende Aufbewahrung. Leicht zu reinigen, da alle Einzelteile (bis auf die Akkus) spülmaschinengeeignet sind. Farbe: schwarz. VPE 1.

Art.-Nr.	BxTxH in cm	Ausführung	Inhalt	€/Set
13999	44,0x32,0x20,5	einfach	1 Haube, 1 Schale, 1 Tablett, 2 Akkus	49,99
14000	44,0x32,0x44,0	doppelt	2 Hauben, 2 Schalen, 2 Tablett, 4 Akkus	94,99

Tablett Edelstahl

18/0 VPE 1 VPE 1.

Art.-Nr.	LxT in cm	€/St.
14004	39,0x28,0	8,99

Kühlakku, 4er Pack

Bis zu 6 Stunden Kühlzeit. VPE 1.

Art.-Nr.	BxTxH in cm	€/Pack
14001	16,0x7,5x2,0	6,29



ab **49,99**



8,99

pro Stück

1,57

Buffet-Kühlvitrine

Rechteckig. Acryl und Edelstahl. Inkl. Tablett Edelstahl 18/10, Rolltopphaube und Kühlakkus. VPE 1.



Kühlvitrine, rechteckig **299,00**

Art.-Nr.	Ausführung	Maße in cm	€/St.
39842	Kühlvitrine, rechteckig	64x45x25	299,00
39854	Ersatz-Tablett 18/10	62x42	73,99
3515	Rolltopphaube 1/1 GN	53x32,5x15,5	49,99

Kühlplatte 4-teilig

Kunststoff, Edelstahl. Bestehend aus Kunststoffunterteil, Kühlelement, Edelstahltablett und transparenter Abdeckhaube. Kühlplatte hält Lebensmittel länger frisch. Für Innen- und Aussenbereich geeignet. VPE 1.



54,99 Für Fleisch, Fisch, Kuchen, Käse, Vorspeisen, Sushi,.....

Art.-Nr.	LxBxH in cm	Tablett LxT in cm	€/Set
12856	37x30x11	36x27,5	54,99

Thermo Tablett-Set 6-tlg.

6 teiliges Set, bestehend aus 1. Edelstahltablett, 2 Kühlakkus, 1 transparenten Frischhaltehaube und 1 Transport- / Tragegurt aus Silikon. Nicht spülmaschinengeeignet! VPE 1



25,99

Art.-Nr.	LxBxH in cm	€/St.
15392	29x43x14	25,99
15393	35x15	25,99

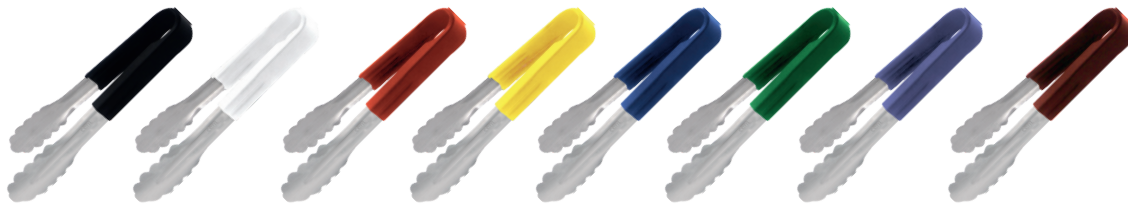

cent
4,49

- Silikonüberzug
- Aus satiniertem Edelstahl 18/8
- Stärke 0,9 mm
- Hitzebeständig bis 100°C
- Spülmaschinengeeignet
- VPE 1.



Universalzange „PRO-HACCP“ 24cm

Art.-Nr.	Farbe	€/St.
14875	schwarz	4,49
14876	weiß	4,49
14877	rot	4,49
14878	gelb	4,49
14879	blau	4,49
14880	grün	4,49
14881	lila	4,49
14882	braun	4,49

Universalzange „PRO-HACCP“ 30cm

Art.-Nr.	Farbe	€/St.
14884	schwarz	4,99
14885	weiß	4,99
14886	rot	4,99
14887	gelb	4,99
14888	blau	4,99
14889	grün	4,99
14890	lila	4,99
14891	braun	4,99

HACCP **FOI**

Hazard Analysis
Critical Control Points

**FARBSCHEMA
EMPFEHLUNG**



cent
4,99

Universalzange „PRO-Sili 3“

- Aus satiniertem Edelstahl
- Greifer, Griff und Schließmechanismus (zugleich auch Aufhängeöse) ist aus Silikon gefertigt
- Bestens auch für beschichtete Antihaf-Kochgeschirre geeignet
- Hitzebeständig bis 200°C
- Spülmaschinengeeignet, Reinigung per Hand empfohlen. VPE 1.



cent

ab 5,89

Art.-Nr.	Länge in cm	€/St.
13125	26,5	5,89
13126	34,0	6,89
13127	39,0	7,89

3

Größen

Universalzange „PRO-Star“ Edelstahl

- Aus glänzendem Edelstahl 18/8
- Materialstärke 1,0 mm
- Spülmaschinengeeignet, Reinigung per Hand empfohlen. VPE 1.

cent

8,49

Art.-Nr.	Länge in cm	€/St.
14651	20,0	8,49
14893	25,0	8,99

2

Größen



Universalzange

Edelstahl 18/10, rostfrei. VPE 1.

4,59

Art.-Nr.	Länge in cm	€/St.
39685	24,0	4,59



Universalszange „PRO-Premium“ Edelstahl

- Aus satiniertem Edelstahl
- Materialstärke: 0,8 mm
- Inkl. Schließbügel
- Spülmaschinengeeignet, Reinigung per Hand empfohlen VPE 1.

2

Größen



cent

ab **2,59**

Art.-Nr.	Länge in cm	€/St.
13677	26,5	2,59
13678	34,0	2,89

Universalszange „PRO-Sili 2“ Edelstahl/ Silikon

- Aus satiniertem Edelstahl
- Griff und Schließmechanismus (zugleich auch Aufhängeöse) ist aus Silikon gefertigt
- Spülmaschinengeeignet, Reinigung per Hand empfohlen VPE 1.

2

Größen



cent

ab **3,99**

Art.-Nr.	Länge in cm	€/St.
13673	26,5	3,99
13674	34,0	4,39

Universalszange „PRO-Fancy“ Edelstahl

- Greifer aus glänzendem und Griff aus satiniertem Edelstahl
- Schließmechanismus zugleich als Aufhängeöse verwendbar
- Spülmaschinengeeignet, Reinigung per Hand empfohlen VPE 1.

2

Größen



cent

ab **5,39**

Art.-Nr.	Länge in cm	€/St.
13681	22,5	5,39
13682	29,0	5,79

Gebäckzange

Edelstahl, rostfrei. Material: Chrom-Nickel-Stahl. VPE 1.



3,19

Art.-Nr.	Länge in cm	€/St.
11949	22,0	3,19

Gebäckzange

Edelstahl 18/10, rostfrei. VPE 1.



4,09

Art.-Nr.	Länge in cm	€/St.
39682	20,0	4,09

Gebäckzange „ECO“

Edelstahl 18/0, rostfrei. VPE 1.



4,99

Art.-Nr.	Länge in cm	€/St.
2030	18,0	4,99

Salat-/ Buffetzange

Edelstahl, rostfrei. VPE 1.



2,59

Art.-Nr.	Länge in cm	€/St.
11649	25,0	2,59

Buffetzange 2er Set

PP, stabiles Zangenset (schwarz/grau), hält auch kleine, rutschige oder ölige Lebensmittel wie z.B. Oliven oder Eiswürfel sicher durch eine spezielle Ausformung, ineinander geklickt platzsparend aufbewahrt, spülmaschinengeeignet. VPE 1.



Art.-Nr.	L in cm	€/Set
14415	25	4,99

WESTMARK



4,99

Grill/Wurstzange

Edelstahl, aus einem Stück geformt, die gewellten Enden sorgen für sicheren Halt beim Wenden und Transportieren, spülmaschinengeeignet, Made in Germany, VPE 1.

WESTMARK

13,49



Art.-Nr.	Länge in cm	€/St.
154200	32,0	13,49

Grill/Wurstzange

Edelstahl, aus einem Stück geformt, die gewellten Enden sorgen für sicheren Halt beim Wenden und Transportieren, spülmaschinengeeignet, Made in Germany, VPE 1.

WESTMARK

12,59



Art.-Nr.	Länge in cm	€/St.
12657	36,0	12,59

Servierzange

Edelstahl, rostfrei, VPE 1.

2,99



Art.-Nr.	Länge in cm	€/St.
16286	24,0	2,99

Brotzange

Edelstahl, rostfrei, VPE 1.

5,19



Art.-Nr.	Länge in cm	€/St.
11648	30,0	5,19

Servierzange

Edelstahl 18/10, rostfrei, VPE 1.

2

Größen

cent

ab 3,49



Art.-Nr.	Länge in cm	€/St.
2046.24	24,0	3,49
2046.38	38,0	4,59

Spaghettizange

Edelstahl, rostfrei, Stärke: 1,2 mm, VPE 1.

3,49



Art.-Nr.	Länge in cm	€/St.
11651	24,0	3,49

Zuckerzange

Edelstahl, rostfrei, VPE 1.

1,49



Art.-Nr.	Länge in cm	€/St.
11947	11,0	1,49



Eiszange



Servierzange



ab **6,99**

Zangenserie „MiCo Mixed Colors“

Edelstahl, rostfrei, mattes Design, PVD beschichtet. Die Farben schwarz, kupfer u. champagner sind perfekt miteinander kombinierbar. Die Zangen sollten nicht zu lange in säurehaltigen Lebensmitteln liegen bleiben. Bitte Pflegehinweis beachten. VPE 1.

Art.-Nr.	Ausführung	Länge in cm	Farbe	€/St.
14513	Eiszange	18,5	Champagne	6,99
14514	Eiszange	18,5	Cobre	6,99
14515	Eiszange	18,5	Black	6,99
14516	Servierzange	24,0	Champagne	7,99
14517	Servierzange	24,0	Cobre	7,99
14518	Servierzange	24,0	Black	7,99
14519	Spaghettizange	24,0	Champagne	7,99
14520	Spaghettizange	24,0	Cobre	7,99
14521	Spaghettizange	24,0	Black	7,99
14522	Gebäckzange	24,0	Champagne	7,99
14523	Gebäckzange	24,0	Cobre	7,99
14524	Gebäckzange	24,0	Black	7,99

Spaghettizange

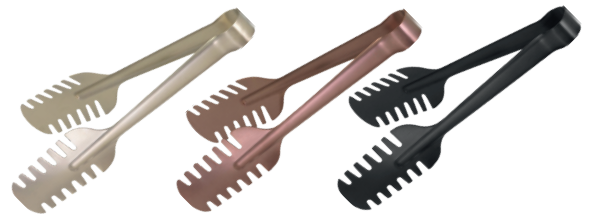

Gebäckzange





Salatzange

Edelstahl 18/10, rostfrei. VPE 1.



7,99

Art.-Nr.	Länge in cm	€/St.
2027	25,4	7,99

Salatzange

Edelstahl 18/10, rostfrei. VPE 1.



12,99

Art.-Nr.	Länge in cm	€/St.
2047	28,0	12,99

Salatzange

Edelstahl 18/10, rostfrei. VPE 1.



4,59

Art.-Nr.	Länge in cm	€/St.
39684	24,0	4,59

Zange

Material: Polycarbonat. VPE 1.



2

Größen

ab 2,29

Art.-Nr.	Farbe	Länge in cm	€/St.
39646.S	schwarz	23,0	2,29
16512	klar	23,0	2,29
39647.S	schwarz	30,0	3,17
39647.W	weiß	30,0	3,17

NEW

Eiszange m. gezackten Greifflächen

Edelstahl, rostfrei. VPE 1.



2,99

Art.-Nr.	Länge in cm	€/St.
11948	16,0	2,99

Käsemesser

Edelstahl 18/10. Gesamtlänge: 28 cm. Spülmaschinengeeignet. VPE 1.



10,99

Art.-Nr.	Klingenlänge in cm	€/St.
11743	14	10,99

Chafing-Dish-Löffel

Edelstahl 18/10, poliert. Länge: 35 cm. VPE 1.



pro Stück
5,49

Art.-Nr.	Ausführung	€/St.
2350	Ungelocht	5,49
2351	Gelocht	5,49



Vorlegeteile

Edelstahl 18/10, rostfrei. Stiele mattiert, gebürstet, mit gebogenen Enden. VPE 1.

	Art.-Nr.	Ausführung	Länge in cm	€/St.
1	129817	Portionslöffel	25,5	8,49
2	129801	Salatlöffel groß	30,5	7,99
3	129802	Salatgabel groß	30,1	7,99
4	129813	Suppenschöpfer groß	30,8	14,59
5	129814	Portionsschöpfer	27,0	10,49
6	129815	Dressinglöffel Edelstahl 34cm	34,0	11,69
7	129816	Saucenlöffel	21,5	10,99
8	129803	Salatlöffel klein	24,0	6,39
9	129804	Salatgabel klein	23,8	6,39
10	129806	Spaghettilöffel	31,0	14,99
11	129807	Bratenwender	32,0	9,49
12	129808	Chafing Löffel	32,1	9,49
13	129809	Chafing Löffel geschlitzt	32,1	9,49
14	129810	Tortenheber	26,2	8,69
15	129805	Servierzange	30,5	17,99
16	129811	Bratengabel	32,4	9,29
17	129812	Aufschnittgabel	18,3	2,89

Edelstahl-Vorlegeteile mit mattierten Stielen und gebogenen Enden.

Servierlöffel

Hochwertiger, faserverstärkter Kunststoff. Spülmaschinenbeständig, mikrowellengeeignet, geschmacks- und geruchsneutral, stabil und verfügt über eine ausgezeichnete Beständigkeit gegenüber Fetten und Ölen. Hinweis: Das Material ist hitzebeständig bis 200 °C - allerdings sollte dauerhafte Kontakthitze (Pfannenboden, Topfboden) vermieden werden, deshalb Artikel nicht längere Zeit in heißem Topf oder Pfanne liegen lassen! VPE 1.



Art.-Nr.	Farbe	Länge in cm	€/St.
15903	weiß	26,5	2,19
15905	schwarz	26,5	2,19

Gemüselöffel

Material: PBT. Hochwertiger Kunststoff. VPE 1.

Made in Germany



2,39

Art.-Nr.	Farbe	Länge in cm	€/St.
158201	weiß	30,5	2,39
13535	schwarz	30,5	2,39

Schöpfkelle

Material: PBT. Hochwertiger Kunststoff (Ploybutylenterephthalat), spülmaschinenbeständig, mikrowellengeeignet, geschmacks- und geruchsneutral, ausgezeichnete Beständigkeit gegenüber Fetten und Ölen. Hitzebeständig bis 200 °C. Dauerhafte Kontakthitze vermeiden. VPE 1.

Made in Germany



2,39

Art.-Nr.	Farbe	Länge in cm	€/St.
158202	weiß	30,0	2,39

Salatbesteck 2-tlg.

Material: PBT. Hochwertiger Kunststoff (Ploybutylenterephthalat), spülmaschinenbeständig, mikrowellengeeignet, geschmacks- und geruchsneutral, ausgezeichnete Beständigkeit gegenüber Fetten und Ölen, Hitzebeständig bis 200 °C. Dauerhafte Kontakthitze vermeiden. VPE 1.

Made in Germany



4,49

Art.-Nr.	Farbe	Länge in cm	€/St.
158203	weiß	30,5	4,49
13536	schwarz	30,5	4,49

Spaghettilöffel

Material: PBT. Hochwertiger Kunststoff (Ploybutylenterephthalat), spülmaschinenbeständig, mikrowellengeeignet, geschmacks- und geruchsneutral, ausgezeichnete Beständigkeit gegenüber Fetten und Ölen, Hitzebeständig bis 200 °C. Dauerhafte Kontakthitze vermeiden. VPE 1.

Made in Germany



2,39

Art.-Nr.	Farbe	Länge in cm	€/St.
158205	weiß	31,0	2,39

Salatlöffel

Material: SAN (Styrol-Acrylnitril). Oberfläche hart, bruchfest und spülmaschinengeeignet. VPE 1.

Made in Germany



2,39

Art.-Nr.	Farbe	Länge in cm	€/St.
158207	weiß	33,5	2,39
13539	schwarz	33,5	2,39

Salatlöffel geschlitzt

Material: SAN (Styrol-Acrylnitril). Oberfläche hart, bruchfest und spülmaschinengeeignet. VPE 1.

Made in Germany



1,59

Art.-Nr.	Farbe	Länge in cm	€/St.
13537	weiß	23,5	1,59
13538	schwarz	23,5	1,59

Löffel

Material: SAN. Hochwertiger Kunststoff. Besonders gut geeignet für die Schüsseln Art.-Nr. 11140 und 11142. Oberfläche hart, bruchfest, spülmaschinengeeignet. VPE 1.

Made in Germany



1,49

Art.-Nr.	Farbe	Länge in cm	€/St.
11144	schwarz	23,5	1,49

Dressinglöffel

Kunststoff SAN. VPE 1.

Made in Germany



2,29

Art.-Nr.	Farbe	Länge in cm	€/St.
158206	weiß	34,0	2,29

Kochlöffel

Material: PBT. Hochwertiger Kunststoff (Polybutylenterephthalat), spülmaschinenbeständig, mikrowelleneeignet, geschmacks- und geruchsneutral, ausgezeichnete Beständigkeit gegen Fette und Öle, Hitzebeständig bis 200°C. Dauerhafte Kontakthitze vermeiden. VPE 1.

4

Größen

Made in Germany



ab 1,59

Art.-Nr.	Farbe	Länge in cm	€/St.
158231	weiß	31,0	1,59
158238	weiß	38,0	3,49
158245	weiß	45,0	5,29
15878	weiß	57,0	7,99

Material-Info PBT

(Polybutylenterephthalat) Hochwertiger, faserverstärkter Kunststoff. Eignet sich hervorragend für Koch- und Bratanwendungen. Spülmaschinenbeständig, mikrowelleneeignet, geschmacks- und geruchsneutral, öl- und fettbeständig. Hitzebeständig bis 200°C. Kontakthitze vermeiden.

Material-Info SAN

(Styrol-Acrylnitril) Schlag- und kratzfester Kunststoff. Spülmaschinenbeständig. Hitzebeständig bis 80°C. Kontakthitze vermeiden.

Kochlöffel Spitzloch

Material: PBT. Hochwertiger Kunststoff (Polybutylenterephthalat), spülmaschinenbeständig, mikrowelleneeignet, geschmacks- und geruchsneutral, ausgezeichnete Beständigkeit gegenüber Fetten und Ölen, Hitzebeständig bis 200°C. Dauerhafte Kontakthitze vermeiden. VPE 1.

Made in Germany



1,59

Art.-Nr.	Farbe	Länge in cm	€/St.
158208	weiß	31,0	1,59

Rührspatel

Aus weißem Polyamid mit Fiberglas. Bruchfest, sterilisierbar und hitzebeständig bis 220°C. VPE 1.

3

Größen



ab 3,29

Art.-Nr.	Länge in cm	€/St.
39680.30	30,0	3,29
39680.40	40,0	5,49
39680.50	50,0	6,89

Material-Info Melamin

Erstklassige Porzellan-Optik, extrem bruchsicher, glänzende und harte Oberfläche, spülmaschineneeignet und tiefkühlfest, lebensmittelecht, hygienisch, geruchs- und geschmacksneutral, temperaturbeständig von -30°C bis +70°C.

Anwendungshinweis:

NICHT zur Verwendung in Mikrowellen-, Heißluftofen oder Kombidämpfern
NICHT zum Kochen/Braten einsetzbar

Löffel, gebogener Stiel

Material: Melamin. Hochwertiger Kunststoff. Schwere Qualität. Temperaturbeständig von -30°C bis +70°C. Lebensmittelecht, hygienisch, geruchs- und geschmacksneutral, extrem bruchstabil. Ideal für Serie „Square“. VPE 1.



2,39

Art.-Nr.	Maße in cm	€/St.
103300	24x7x4,5	2,39

Kochlöffel

Aus weißem Polyamid mit Fiberglas. Bruchfest, sterilisierbar und hitzebeständig bis 220°C. VPE 1.

3

Größen



ab 6,99

Art.-Nr.	Länge in cm	€/St.
39525	30,0	6,99
39676	38,0	7,99
39526	45,0	9,99



Chafing Dish rund Ø30,5cm

4 teiliges Chafing Dish Set, bestehend aus: 1 Topf (8 Liter), 1 Speisebehälter (4 Liter), 1 Deckel mit Sichtfenster und Deckelbremse. Passend zu Artikel 15372, aber auch einzeln einsetzbar. Induktionsgeeignet! VPE 1.

249,00

Art.-Nr.	ØxH in cm	€/St.
15373	30,5x17,5	249,00

Die passende Induktionsstation Art.Nr. 15372 finden Sie beim Thema Elektrogeräte!

Speisebehälter Ø 30,5cm

Speisebehälter aus Edelstahl mit einem Fassungsvermögen von 4 Litern. Passend zu Artikel 15373, Chafing Dish. VPE 1.



29,99

Art.-Nr.	ØxH in cm	€/St.
15374	30,5x8	29,99

Einfache Montage!

Wasserbad

47,99

Wasserbad inkl. Vorrichtung für Heizelement

Edelstahl. Passend für Heizung Art.-Nr. 0885 und 0889. Einsetzbar in jeden 1/1 Chafing Dish. Tiefe 105 mm. Ideal für GN-Behälter mit 65 mm Tiefe. VPE 1.

Art.-Nr.	LxB in cm	€/St.
0740	55x35	47,99



Heizungen finden Sie beim Thema Elektrogeräte!

Rolltop-Deckel 1/1 GN

Edelstahl 18/10, hochglanzpoliert. Griff Edelstahl. Passend auf alle Chafing Dishes GN 1/1. Klappbar auf 90°C. VPE 1.

94,99



Art.-Nr.	€/St.
38346	94,99

Brennstoffhalter

für Dosen-Brennpaste VPE 2.



4,89

Art.-Nr.	LxH in cm	Ø in cm	€/St.
2299	16,8x6,5	8,5	4,89

Chafing Dish 1/1 GN

149,00



inkl. 2 Brennstoffhalter



1/3 außen



1/3 innen

GN-Behälter „Twist“, Edelstahl

ab **63,99**



2/4 GN

Chafing Dish 1/1 GN

Deckel hochglanzpoliert, Deckelgriffe hitzebeständig + 2 Brennpastenbehälter + Wasserbecken, inkl. Vorrichtung für Heizplatte 0889 + Gestell mit Deckelhalterung (ohne GN Speisenbehälter), für bis zu 100mm tiefe GN-Behälter geeignet, Edelstahl, Profi-Qualität, stapelbar, spülmaschinengeeignet VPE 1.

Art.-Nr.	LxBxH in cm	€/St.
38342	64x35x34	149,00

GN-Behälter „Twist“, Edelstahl

Behälter in Wellenform. CNS Serie 300, Materialstärke 0,64 mm. Verstärkte Ränder und Ecken sorgen für mehr Stabilität und reduzieren den Temperaturverlust. VPE 1.

Art.-Nr.	GN	Tiefe in mm	Inhalt in L	€/St.
143903	1/3 außen	100	3,6	63,99
143904	1/3 innen	100	3,6	63,99
143901	2/4	89	6,0	84,99
143902	1/2	100	6,1	84,99



1/2 GN

Chafing Dish rund

Edelstahl 18/10, poliert, rund mit Rolltopdeckel. Inhalt: 6 Liter. Komplett mit Einsatz 65 mm tief und einem Brennstoffhalter. Schwere Ausführung. VPE 1.

Art.-Nr.	ØxHöhe in cm	€/St.
2507	47x46	179,00



hinten

Mit Gummistopper zum geräuschlos Öffnen und Schließen des Deckels!

Dazu passt der Brennstoffhalter Art.Nr. 2299



Chafing Dish rund
179,00



Deckel kippbar auf 90° oder 180°



Chafing Dish
209,00

Elektrische Beheizung nachrüstbar. Kompatibel mit Wasserbad Art.-Nr. 0740 und Elektroheizung Art.-Nr. 0889.
Nach Gebrauch Netzstecker ziehen!
Dazu passt der Brennstoffhalter Art.Nr. 2299



Deckel kippbar auf 90° oder 180°



vorne

Mit Gummistopper zum geräuschlos Öffnen und Schließen des Deckels!

Chafing Dish

Edelstahl 18/10, poliert, rechteckig mit abnehmbaren Rolltopdeckel (kippar). Komplett mit 1/1-GN-Einsatz 65 mm tief und 2 Brennstoffhaltern. Schwere Ausführung. VPE 1.

Art.-Nr.	LxBxH in cm	€/St.
2503	67x41x44	209,00



175,00

Chafing Dish 1/1 GN, Satiniert

Ideal für den Einsatz am Buffet und im Catering. Satinierter Chafing Dish inkl. Zubehör aus langlebigem Edelstahl. Der Deckel ist mit einer Bremse ausgestattet; dadurch verbleibt dieser in der gewünschten Stellung und kann für eine einfache Reinigung auch abgenommen werden. Inkl. zwei Brennpastenbehälter, einem 1/1 GN-Einsatz 65 mm und einem herausnehmbaren Wasserbehälter. VPE 1.

Art.-Nr.	LxBxH in cm	€/St.
14504	57x40,5x29	175,00



Dazu passt der Brennstoffhalter Art.Nr. 2299



inkl. 2 Brennpastenbehälter

Chafing Dish rund

Edelstahl 18/10, rund - mit Glasdeckel, komplett mit Wasserbad und Speiseinsatz (4,5 L), mit Brennstoffhalter, inkl. Deckelhalterung. VPE 1.

Art.-Nr.	ØxH in cm	€/St.
2495	30x19,5	64,99

inkl. Brennstoffhalter



Chafing Dish rund

64,99

Dazu passt der Brennstoffhalter Art.Nr. 2299

Chafing Dish 1/1 GN

Edelstahl 18/4, stabiler, stapelbarer Rahmen - mit GN-Einsatz 65 mm tief und 2 Brennstoffhaltern, inkl. Deckelhalterung. VPE 1.

Art.-Nr.	LxBxH in cm	€/St.
2300.99	56,5x36x30	65,59



inkl. 2 Brennstoffhalter

Chafing Dish 1/1 GN

65,59



Dazu passt der Brennstoffhalter
Art.Nr. 2299

Rolltop Chafing Dish 1/1 GN

Edelstahl, poliert, mit Rolldeckelaufsatz. Komplett mit 1/1 GN-Einsatz 65 mm tief und 2 Brennstoffhaltern. VPE 1.

Art.-Nr.	LxBxH in cm	€/St.
2501	61,0x34,0x40,0	159,00



inkl. 2 Brennstoffhalter

Rolltop Chafing Dish
1/1 GN

159,00



Dazu passt der Brennstoffhalter
Art.Nr. 2299

Rolltop Chafing Dish 1/1 GN

Edelstahl, rostfrei. GN 1/1, 65 mm tief. Inhalt: 9 L. Rolltop 90° aufklappbar. Wasserbecken inkl. Vorrichtung für Heizplatte. Massiver Ständer. Inkl. 2 Brennpastenbehälter. Stapelbar. Spülmaschinengeeignet. Profiqualität. VPE 1.

Art.-Nr.	LxBxH in cm	€/St.
11172	67,0x35,0x45,0	219,00



inkl. 2 Brennstoffhalter

Rolltop Chafing Dish
1/1 GN

219,00



Dazu passt der Brennstoffhalter
Art.Nr. 2299

Ideal für Buffets und Catering.

Chafing Dish „Twin Set“ GN 1/1, 2er Set

Edelstahl: 18/0, Inhalt: 9 Liter. Mit jeweils einem hochglanzpolierten, einsteckbaren Deckel, einer GN 1/1 Lebensmittelpfanne, 65 mm tief und 2 Brennpastenbehältern. Geeignet für Gastronorm Behälter bis 65 mm tief. VPE 1.

Art.-Nr.	LxBxH in cm	€/Set
107600	60x35,8x29,5	139,00



inkl. 2 Brennstoffhalter

Dazu passt der Brennstoffhalter
Art.Nr. 2299



pro Stück
69,50

Stapelbar!

Suppenstation

Edelstahl 18/10, poliert, komplett mit Wasserbad und 2 Suppeneinsätzen (je 4 Liter), mit 2 Deckel (mit Löffelausschnitt), 2 Schöpflöffeln und 2 Brennstoffhaltern. 2 Schnäbel am Rahmen können als Deckelhalter genutzt werden. VPE 1.

Art.-Nr.	LxBxH in cm	€/St.
2504	56x35x31,5	135,00



inkl. 2 Brennstoffhalter

Suppenstation
135,00

Dazu passt der Brennstoffhalter
Art.Nr. 2299



Granitsplit

Wärme-Kies für Chafing Dishes, feiner sauberer Granitsplit (feine Körnung), hohe Wärmespeicherung, kein Verkleben, ideal zum Warmhalten von Eiern. VPE 1.

Art.-Nr.	Farbe	Inhalt in kg	€/Pack
14015	grau	7,0	18,99

18,99



Brennstoffhalter

für Dosen-Brennpaste VPE 2.



4,89

Art.-Nr.	LxH in cm	Ø in cm	€/St.
2299	16,8x6,5	8,5	4,89



Dispenser 5 Liter

Edelstahl 18/10, Acryl. Oberfläche poliert.
Innenzylinder für Eiswürfel zur Kühlung.
Inhalt: 5 Liter. VPE 1.



77,99

Art.-Nr.	LxBxH in cm	€/St.
165000	28x22x51	77,99

Dispenser 8 Liter

Edelstahl 18/10 poliert, Acryl, Fuß in Edelstahl, kühlbar.
Innenzylinder für Eiswürfel zur Kühlung. Inhalt: 8 Liter.
VPE 1.



219,00

Art.-Nr.	LxBxH in cm	€/St.
39619	21x32x49,5	219,00

Dispenser „Milchkanne“ 8 Liter

Edelstahl 18/8 poliert, Fuß in Edelstahl, kühlbar, inkl.
Kühlstab (nicht zum Gefrieren geeignet). Inhalt: 8 Liter.
VPE 1.



259,00

Art.-Nr.	LxBxH in cm	€/St.
2528	26x36x51	259,00

Dispenser 8 Liter

Edelstahl 18/8, Acryl, Fuß in Edelstahl,
kühlbar, schwere Ausführung. Inhalt: 8 Liter.
Inkl. Tropfschale. Edelstahlinnenzylinder
für Eiswürfel zur Kühlung, herausnehmbar.
VPE 1.



87,99

Art.-Nr.	LxBxH in cm	€/St.
13015	26,5x35x57	87,99

Getränkedispenster „Industrial“ 7L

NEW

Getränkedispenster aus Glas inkl. Gestell aus Edelstahl (schwarz). Nicht spülmaschinengeeignet! VPE 1.



95,99

Art.-Nr.	ØxH in cm	Inhalt in L	€/St.
16640	20x45	7	95,99

Dispenser „Element“ 7 Liter

Dicke, stabile Wände, weite Öffnung für große Zutaten. Deckel und Fuß aus Beton. Behälter aus Glas, Zapfhahn aus Edelstahl, mit Antirutsch-Füßchen. Stabile, hochwertige Ausführung. Nicht spülmaschinengeeignet. VPE 1.



109,00

Art.-Nr.	ØxH in cm	€/St.
15022	22x45	109,00

Eiswasserröhre für Getränkedispenster

Eiswasserröhre passend zu unseren Getränkedispendern Art. 15022 u. 15023. Transparente, bruchsichere Röhre aus Polypropylen. Spülmaschinengeeignet! VPE 1.



8,49



Art.-Nr.	ØxH in cm	€/St.
15390	11x24	8,49



Dispenser 7 Liter

Dicke, stabile Wände, weite Öffnung für große Zutaten. Behälter aus Glas, Zapfhahn aus Edelstahl, Deckel aus gebürstetem Edelstahl. Stabile, hochwertige Ausführung. Spülmaschinengeeignet. VPE 1.



71,99

Art.-Nr.	ØxH in cm	€/St.
15023	20x30,5	71,99

Schüssel quadratisch „Carré“

Porzellan, weiß. Mischsortierung. Konische Form. VPE 2.

2

Größen



ab **18,99** cent

Art.-Nr.	LxB in cm	€/St.
149705	25x25	18,99
149706	29x29	22,99

Buffetschüssel oval

Porzellan, weiß. In zwei Größen. Ovale Form mit geschwungenem Rand. Mischsortierung. VPE 2.

2

Größen



ab **19,99**

Art.-Nr.	LxBxH in cm	€/St.
1962	29x25x14	19,99
1963	37x32,5x16,5	29,99

Schale „Aida“

Porzellan, weiß. Mischsortierung. Ovale Form mit Spitze.

4

Größen



ab **2,59**

Art.-Nr.	LxBxH in cm	VPE	€/St.
40319.01	13,5x8,5x3,7	12	2,59
40319.02	21x13x5,7	6	5,29
40319.03	28x18,5x7,5	4	12,99
40319.04	35x23,5x9,5	2	20,99



Buffetschale „Moon“ 2-tlg.

Zweiteilige Buffetschale „Moon“ bestehend aus einer grauen Melaminschale und einem Deckel aus SAN mit Silikonichtung. Beide Teile können in der Spülmaschine gereinigt werden. Keiner direkten Hitze aussetzen! Nicht geeignet für Ofen und Mikrowellen! VPE 1.

Art.-Nr.	ØxH in cm	Inhalt in L	€/Set
15383	19x17,5	0,8	37,00



37,00

Schüssel „Leo“

Porzellan, weiß. Rund. Mischsortierung.

5

Größen



ab **1,99**

Art.-Nr.	Ø in cm	Inhalt in L	VPE	€/St.
12807	11	0,4	6	1,99
11283	14	0,7	6	2,79
12814	18	0,75	6	5,29
11284	23	2,2	1	7,99
11285	30	4,0	1	13,39

Buffet-Schalen aus hochwertigem weißen Porzellan



Eine große Vielfalt an Schalen und Schüsseln finden Sie auf den folgenden Seiten!

Gestalten Sie Ihr Buffet individuell und modern!

cent

Schüssel „Skew“

Porzellan, weiß. Mischsortierung.
Schräge, leicht ovale Form. VPE 2.

3

Größen



ab **16,99**

Art.-Nr.	LxB in cm	€/St.
149901	25,5x23	16,99
149902	30x27	25,99
149903	35x32	32,99

Platte flach „Carré“

Porzellan, weiß. Mischsortierung.
Rechteckige Form. VPE 2.

2

Größen



ab **17,99**

Art.-Nr.	LxB in cm	€/St.
149701	40,5x22,5	17,99
149702	45x27,5	22,99

Platte „Convex“

Porzellan, weiß. Mischsortierung. Fläche,
rechteckige, leicht oval ausgestellte Form.
VPE 2.

2

Größen



ab **14,99**

Art.-Nr.	LxB in cm	€/St.
149801	44,5x19	14,99
149803	52,5x21	24,99



Beschriftungsetiketten

Schwarz, PVC, 12 Bögen à 6 Motive, selbstklebend, individuell mit wasserlöslichem Stift (Kreide-Marker) beschreibbar, abwaschbar, leicht ablösbar, vielseitig einsetzbar, wiederverwendbar, 72er Pack. VPE 1.



pro Stück
0,14

Art.-Nr.	LxB in cm	€/Pack
14448	8x4,6	9,99

Dressingtopf „Modern“ ohne Deckel

Porzellan, weiß. Moderne Form. VPE 1.



22,99

Art.-Nr.	ØxH in cm	Inhalt in L	€/St.
123802	10,9x17,2	1,6	22,99

Dressingtopf

Melamin, mit Antirutschfüßen. Inhalt: 1 Liter. Lebensmittelrecht. Extrem bruchsicher. Spülmaschinengeeignet. Erstklassige Porzellan-Optik. VPE 1.



28,99

Art.-Nr.	Farbe	ØxH in cm	€/St.
1089.W	weiß	12x21,5	28,99
1089.S	schwarz	12x21,5	28,99

Dressingtopf

Porzellan, weiß, mit Griffen. Passende Deckel bitte dazu bestellen. VPE 1.

3

Größen



ab **5,99**

Art.-Nr.	ØxH in cm	Inhalt in L	€/St.
1963.00	8,5x12,5	0,5	5,99
1965.00	11x16	1,0	9,99
1966.00	13,5x22	2,0	16,99

Deckel für Dressingtopf

Acryl mit Löffelaussparung. VPE 1.

3

Größen



ab **4,49**

Art.-Nr.	Ausführung	€/St.
1963.D	für Topf 8,5x12,5	4,49
1965.D	für Topf 11,0x16,0	6,49
1966.D	für Topf 13,5x22,0	7,49

Dressinglöffel

Kunststoff SAN. VPE 1.

Passend für unsere Dressingtöpfe!

2,29



Art.-Nr.	Farbe	Länge in cm	€/St.
158206	weiß	34,0	2,29

Dressinglöffel Edelstahl 34cm

Edelstahl 18/10. Stiele mattiert, gebürstet, mit gebogenen Enden. VPE 1.

Passend für unsere Dressingtöpfe!

11,69



Art.-Nr.	€/St.
129815	11,69

Bio-Mülschale

Perfekter Begleiter für das nächste Frühstück. Die Mülschale hat unten einen extra Standing integriert und steht damit besonders sicher auf dem Tisch. Einfarbig und super ineinander stapelbar. Aus Bio-Kunststoff gefertigt. Füllmenge: 0,5 Liter. Spülmaschinengeeignet bis 45°C, Kühlschrank bis 0°C, nicht mikrowellengeeignet! VPE 5



3,89

Art.-Nr.	Farbe	ØxH in cm	€/St.
15608	hellgrau	13,6x8	3,89

Pommesschale „Snack Line“

Porzellan, weiß. In typischer Pommesschalen-Form. VPE 6.



ab **3,89**

Art.-Nr.	LxBxH in cm	Inhalt in L	€/St.
124301	20,5x10,5x3,5	0,3	3,89
124302	25,0x13,5x4,5	0,6	7,49

2

Größen

Pommesschale „Snack Line“ schwarz

Porzellan, schwarz. In typischer Pommesschalen-Form. VPE 6.



5,29

Art.-Nr.	LxBxH in cm	Inhalt in L	€/St.
16038	20,5x10,5x3,5	0,3	5,29

Frittentüte

Porzellan, weiß. Inhalt: 320 ml. VPE 4.



8,19

Art.-Nr.	Ausführung	ØxHöhe in cm	€/St.
11301	Frittentüte	6-10,5x9,5-14	8,19

Löwenkopf-Terrine

Weißes Porzellan in robuster Qualität. Mischsortierung. Spülmaschinen- und mikrowellengeeignet.



ab **1,99**

Art.-Nr.	ØxH in cm	Inhalt in L strichvoll	VPE	€/St.
164500	6,5x5,6	0,1	10	1,99
164501	11,5x8,5	0,5	6	6,19
164502	13,0x11,0	1,0	4	12,69
164503	20,7x15,4	3,3	1	47,99

4

Größen

Deckel zu Löwenkopf-Terrine

Porzellan, weiß. Spülmaschinen- und mikrowellengeeignet. Temperaturbeständig bis 250°C. Mischsortierung.



ab **5,49**

Art.-Nr.	passend zu	VPE	€/St.
14319	0,5 L	6	5,49
14426	3,3 L	1	29,99

2

Größen

Schale „Frida“

Melamin. Matte Oberflächen in Holzoptik innen und weiß außen. Stapelbar und spülmaschinengeeignet. Nicht geeignet für Backofen oder Mikrowelle und nicht direkter Hitze aussetzen! VPE 1.

Art.-Nr.	GN	LxBxH in cm	Inhalt in L	€/St.
12730	1/6	17,6x16,2x7,5	1,00	15,29
12731	1/4	26,5x16,2x7,5	1,80	22,99
12732	1/2	32,5x26,5x7,5	4,00	30,99
12734	2/4	53,0x16,2x7,5	3,65	31,79
14459	-	25,0x25,0x7,5	2,65	20,99

5

Größen

ab **15,29**



1/2 GN



1/4 GN



2/4 GN



1/6 GN



25,0x25,0x7,5

- Matte Oberflächen in Holzoptik
- Außen: weiß
- Stapelbar
- Spülmaschinengeeignet
- Nicht geeignet für Backofen oder Mikrowelle
- Nicht direkter Hitze aussetzen



Schale „Float“

Stapelbare Schale aus Melamin, mit Antirutsch-Füßchen. Temperaturbeständig von -30° bis +70° C. Lebensmittelecht, hygienisch, geruchs- und geschmacksneutral, extrem bruchstark, spülmaschinene geeignet. Passende Deckel Art.-Nr. 103519/ 103525 bitte separat bestellen. VPE 1.

Art.-Nr.	Farbe	LxBxH in cm	Inhalt in L	€/St.
103501	weiß	12,5x12,5x6	0,5	6,49
103502	weiß	19x19x9,5	1,9	14,90
103503	weiß	25x25x12	4,7	27,49
103510	schwarz	12,5x12,5x6	0,5	6,49
103520	schwarz	19x19x9,5	1,9	14,99
103530	schwarz	25x25x12	4,7	27,49

Deckel für Schale „Float“

Kunststoff, transparent mit Löffelaussparung, stapelbar, Spülmaschinene geeignet. VPE 1.

Art.-Nr.	LxBxH in cm	€/St.
103519	19x19x1,3	8,99
103525	25x25x1,3	10,59

3
Größen
Schale „Float“
ab **6,49**

2
Größen
Deckel für Schale „Float“
ab **8,99**

Glasschale „Chef“

Glas, stapelbar.

5
Größen



ab **1,19**

Art.-Nr.	Inhalt in ml	ØxH in cm	VPE	€/St.
5006.01	340	12x5,3	6	1,19
5006.02	595	14x6,3	6	1,69
5006.03	1700	20x8,7	1	4,09
5006.23	2500	23x10,1	1	4,99
5006.29	5500	29x12,6	1	11,59

Geeignet für eine Vielzahl von Schüsseln und Behältern.

3
Größen

ab **14,79**

Buffetständer „Star“

Metall, schwarz ummantelt mit Antirutschgummierung. Stapelbar. Spülmaschinene geeignet. Vielseitig einsetzbar z.B. mit Platten oder Schüsseln, flach oder hochkant aufstellbar. VPE 2.

Art.-Nr.	Höhe in cm	€/St.
11167	8,0	14,79
11168	12,0	16,99
11169	18,0	19,99

Buffetständer „King“

Zinkdruckguß hartverchromt, schwere standsichere Qualität. Stapelbar. Rutschfeste Oberfläche aufgrund von Antirutsch-Füßchen an Armen und Boden. Fuß dient als Löffelablage. Geeignet für eine Vielzahl von Schüsseln und Behältern unterschiedlicher Formen und Größen. VPE 1.



Stapelbar

2

Größen

ab 41,99

Art.-Nr.	ØxH in cm	€/St.
101501	15x14	41,99



Geeignet für eine Vielzahl von Schüsseln und Behältern.

**Schüssel für Buffetsystem „Casual Maxi“**

Melamin, weiß. Ideal geeignet für unser Buffetsystem. Stapelbar. Temperaturbeständig von -30°C bis +70°C. Lebensmittelrecht, hygienisch, geruchs- und geschmacksneutral, extrem bruchsticher. Spülmaschinengeeignet. VPE 1.

**ab 3,99**BUFFET
SYSTEM

Art.-Nr.	ØxH in cm	Inhalt in L	€/St.
103612	12x5,5	0,25	3,99
103614	14x6,5	0,50	4,79
103620	20x9,2	1,80	9,49
14429	23x10,5	2,50	11,59

4

Größen

Schüssel für Buffetsystem „Casual Maxi“

Melamin, schwarz. Ideal geeignet für unser Buffetsystem. Stapelbar. Temperaturbeständig von -30°C bis +70°C. Lebensmittelrecht, hygienisch, geruchs- und geschmacksneutral, extrem bruchsticher. Spülmaschinengeeignet. VPE 1.

**ab 4,19**BUFFET
SYSTEM

Art.-Nr.	ØxH in cm	Inhalt in L	€/St.
14431	12x5,5	0,25	4,19
14432	14x6,5	0,50	4,79
14433	20x9,2	1,80	9,99
14434	23x10,5	2,50	11,59

4

Größen

Schüssel 8-eckig

Melamin, schwarz. Lebensmittelgeeignet. Spülmaschinengeeignet. Bruchempfindlich. Oberflächenhart. Hygienisch. Geschmacks- und geruchsneutral. VPE 1.

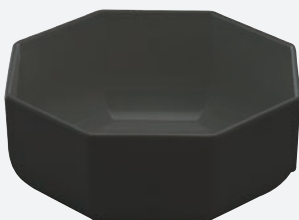
**ab 8,39**

Art.-Nr.	Inhalt in L	Ø in cm	€/St.
11140	1,55	19,5	8,39
11142	3,0	24	12,99

2

Größen

Deckel für Schüssel 8-eckig

SAN (Styrol-Acrylnitril). Glasklar. Mit Löffelauflage. Oberfläche hart, bruchfest, spülmaschinengeeignet. VPE 1.

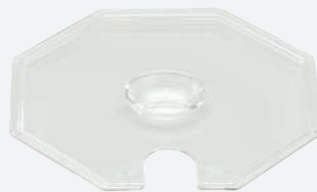
**ab 2,39**

Art.-Nr.	Ø in cm	€/St.
11141	19,5	2,39
11143	24	3,09

2

Größen

Schüssel „Balance“

Weiß. Stapelbare Schüssel aus Melamin, mit Antirutsch-Füßchen, ideal für Buffetständer King (Art.-Nr. 101500+100501) temperaturbeständig -30°C bis +70°C, lebensmittelecht, hygienisch, geruchs- und geschmacksneutral, extrem bruchsticher. Spülmaschinengeeignet! VPE 1.

**ab 5,99**

Art.-Nr.	ØxH in cm	Inhalt in L	€/St.
101101	14,5x9	0,4	5,99
101102	21x13	1,5	13,49
101103	24,5x15	2,5	16,99
101104	30x19,5	5,0	29,99

4

Größen

Tablett „Pure“ GN, Melamin, 30 mm tief

4

Größen

Melamin, weiß, stapelbar, spülmaschinengeeignet. VPE 1

Art.-Nr.	GN	Tiefe (mm)	€/St.
151211	1/1	30	39,99
151212	1/2	30	21,99
151224	2/4	30	23,99
151213	1/3	30	16,89



Tablett „Pure“ GN, Melamin, 30 mm tief

ab 16,89

Tablett „Pure“ quadratisch

2

Größen

Melamin, weiß, stapelbar, spülmaschinengeeignet. Tiefe 30 mm. VPE 1.

Art.-Nr.	LxB in cm	€/St.
151214	26,5x26,5	16,99
151215	37x37	23,29



Tablett „Pure“ quadratisch

ab 16,99



MELAMIN

Auslageplatten und Schalen

Auslageplatte Melamin, weiß

3

Größen

Melamin, weiß. VPE 1.



ab 8,29

Art.-Nr.	LxBxH in cm	€/St.
158311	28x21x1,7	8,29
158313	35x24x1,7	10,59
158315	42x28x1,7	17,99

Auslageplatte Melamin, schwarz

3

Größen

Melamin, schwarz. VPE 1.



ab 8,29

Art.-Nr.	LxBxH in cm	€/St.
158312	28x21x1,7	8,29
158314	35x24x1,7	10,59
158316	42x28x1,7	17,99

Material-Info Melamin

Erstklassige Porzellan-Optik, extrem bruchstabil, glänzende und harte Oberfläche, spülmaschinengeeignet und tiefkühlfest, lebensmittelecht, hygienisch, geruchs- und geschmacksneutral, temperaturbeständig von -30°C bis +70°C.

Anwendungshinweis:

NICHT zur Verwendung in Mikrowellen-, Heißluftofen oder Kombidämpfern
NICHT zum Kochen/Braten einsetzbar

Behälter „Highline“ GN, Melamin, 65 mm tief

4

Größen

Täuschend nah an Porzellan - jedoch aus Melamin! Kostensparend durch extreme Bruchstabilität und durch das geringe Gewicht angenehm zu tragen. Die Behälter sind im klassischen Stil und passen somit zu fast jedem Dekor, Menü-Trend oder Buffetlandschaft. Tiefkühlfest. Nicht für Backofen und Mikrowelle geeignet. VPE 1.



ab 19,99

Art.-Nr.	GN	Tiefe (mm)	Inhalt (Liter)	€/St.
39125	1/1	65	7,1	39,99
39127	1/2	65	3,4	21,99
39129	1/3	65	2,0	19,99
39128	2/4	65	3,0	24,99

GN-Behälter mit 65 mm und 20 mm Tiefe kombiniert!

Unsere Übersicht der Gastronom-Kombinationen finden Sie beim Thema Küche!



GN-BEHÄLTER

PORZELLAN

- feuerfest bis +350 °C
- nicht thermoschockresistent

GN-Behälter, Porzellan, 65 mm tief

ab **14,99**



7

Größen

GN-Behälter, Porzellan, 20 mm tief

ab **13,49**



6

Größen

Tiefe 65 mm

GN-Behälter, Porzellan, 65 mm tief

VPE 1.

Art.-Nr.	GN	Tiefe (mm)	Inhalt (Liter)	€/St.
123901	1/1	65	6,5	69,99
123902	1/2	65	3,0	38,49
123903	1/3	65	1,8	21,99
11298	1/4	65	1,2	20,49
123904	1/6	65	0,8	14,99
123905	2/3	65	4,3	49,99
123906	2/4	65	3,0	43,49



Tiefe 20 mm

GN-Behälter, Porzellan, 20 mm tief

VPE 1.

Art.-Nr.	GN	Tiefe (mm)	€/St.
164400	1/1	20	44,99
164401	1/2	20	26,49
164402	1/3	20	20,99
11299	1/4	20	13,49
164403	2/3	20	34,79
164404	2/4	20	23,99

Alle Tablett dieser Doppelseite sind spülmaschinengeeignet!



ab **16,99**

2

Größen

Serviertablett Edelstahl GN

Edelstahl 18/10, poliert, glatter Rand, Stärke: 0,8 mm, schwere Qualität, Spülmaschinengeeignet. VPE 1.

Art.-Nr.	GN	LxB in cm	€/St.
2934.05	1/2	26,5x32,5	16,99
2934	1/1	53x32,5	29,49

ZUEINANDER PASSEN:

Backform 164600 und 124601 zu Bratenplatte 1855.
Backform 164601 und 124602 zu Bratenplatte 1850.



ab **4,49**

Bratenplatte/Servierplatte oval

Edelstahl, poliert mit gerolltem Rand, Spülmaschinengeeignet. VPE 1.

Art.-Nr.	LxB in cm	€/St.
1855	25x18	4,49
1850	30x22	5,49
1860	35x22	6,99
1861	40x26	10,49

Serviertablett Edelstahl

Aus rostfreiem Edelstahl. Lebensmittelecht. Spülmaschinengeeignet. VPE 1.

3

Größen



ab **7,19**

Art.-Nr.	LxB in cm	Stärke in mm	€/St.
8120	36x25	0,4	7,19
8121	42x31	0,4	8,99
8122	48,5x37,5	0,7	14,79

Serviertablett mit Frischhaltehaube

Platte aus rostfreiem Edelstahl (Spülmaschinengeeignet), Haube aus Polystyrol. Lebensmittelecht. 2-tlg. VPE 1.



14,19

Art.-Nr.	LxBxH in cm	€/St.
8123	42x31x8,5	14,19

Serviertablett oval

Edelstahl 18/10, satiniert, oval, gerollter Rand. Spülmaschineneignet! VPE 1

3

Größen

ab 2,89

Art.-Nr.	LxB in cm	€/St.
1866	20x14,5	2,89
1867	26,5x19,5	4,79
1869	29x22	5,49

Serviertablett 32cm

Edelstahl 18/10, rostfrei. Spülmaschineneignet. VPE 1.

9,49

Art.-Nr.	ØxH in cm	€/St.
39185	32x2,7	9,49

IN VERSCHIEDENEN AUSFÜHRUNGEN

TABLETTS

Alle TablettS dieser Doppelseite sind spülmaschineneignet!

Serviertablett Edelstahl 1/1 GN

1/1 GN, Edelstahl 18/10, poliert, mit glattem, schmalen Rand. Stärke: 0,8 mm. Spülmaschineneignet. VPE 1.

17,99

Art.-Nr.	LxB in cm	€/St.
2410	53x32,5	17,99

Serviertablett Edelstahl 1/1 GN mit Dekorrand

1/1 GN, aus rostfreiem Edelstahl 18/0, mit Dekorrand. Stärke: 0,7 mm, schwere Qualität. Stapelbar. Spülmaschineneignet. VPE 1.

14,99

Art.-Nr.	LxB in cm	€/St.
2935	53x32,5	14,99

Serviertablett Barock Edelstahl

Edelstahl 18/0, poliert, mit Barockrand. Stärke 0,7 mm. Stapelbar. Spülmaschineneignet. VPE 1.

ab 7,39

Art.-Nr.	LxB in cm	€/St.
2268	35x24	7,39
2269	42x31	10,59
2270	50x36	14,79

3

Größen

Serviertablett „Classic“

1/1 GN, Metall vernickelt und glanzverchromt, Innenfläche ziseliert, mit eingerolltem Rand und Liniendekor, nicht säurefest, Lebensmittel nur mit Papierdeckchenunterlage servieren. Stärke: 0,35 mm, stapelbar. Spülmaschineneignet. VPE 1.

7,79

Art.-Nr.	LxB in cm	€/St.
145601	53x32,5	7,79

cent goes Green

Herzlich willkommen in unserer Kategorie **GreenLine**.

Die Nachfrage nach CO₂-neutralen, nachhaltigen, recycelbaren und wiederverwendbaren Produkten wird in der heutigen Zeit immer wichtiger.

Deshalb möchten auch wir - gemeinsam mit Ihnen - den Weg in eine ökologischere Zukunft gehen und präsentieren Ihnen auf den nächsten Seiten viele sinnvolle, interessante und nachhaltige Produkte

Pizzabox „ToGo“

Wir sagen Einwegverpackungen für Take-away Essen den Kampf an. Mit unserer neuen ToGo-Pizzabox ist Schluss mit der unnötigen Müllproduktion. Sie ist die nachhaltige Alternative zu Einwegschachteln und bietet Ihren Pizzen genug Platz, um darin sicher transportiert und verspeist zu werden. Wiederverwendbar, zu 100% recycelbar und natürlich BPA frei. Für die Mikrowelle, die (Industrie-)Spülmaschine und den Kühlschrank geeignet. Perfekt für den privaten Bereich und die Gastronomie. Geeignet für Pizzas mit Durchmesser bis 32,6cm. 1 Box besteht aus 2 Teilen (Deckel und Boden)! VPE 5.

pro Stück

8,99

Art.-Nr.	ØxH in cm	€/St.
15600	36,3x3	8,99



Stapelbar

Mehrweg-Besteck „naturesse“

CPLA (Crystallized PLA/ Kristallisierte Polymilchsäure). Biologisch abbaubar (nach DIN EN 13432). Spülmaschinengeeignet. Temperaturbeständigkeit +85°C (nach DIN EN 12875), mind. -18°C. Im 50er Pack.VPE 1



4,99

Art.-Nr.	Ausführung	Länge in cm	€/Pack
15840	Messer	16,8	4,99
15839	Gabel	16,8	4,99
15841	Löffel	16,8	4,99
15842	Kaffeelöffel	12,8	4,99

EASY TO GO



Mehrweg-Besteck „EASY TO GO“ Set 3tlg.

Wiederverwendbares, nachhaltiges Take-Away Besteck-Set aus Chromstahl 18/0. Bestehend aus Messer, Gabel und Serviette. Vorgespült und somit direkt einsatzbereit. Hygienisch, lebensmittelecht, umweltfreundlich, recycelbar und spülmaschinengeeignet. VPE 1.

0,45

Art.-Nr.	€/Set
15625	0,45



Mehrweg-Besteck „EASY TO GO“ Set 4tlg.

Wiederverwendbares, nachhaltiges Take-Away Besteck-Set aus Chromstahl 18/0. Bestehend aus Messer, Gabel, Löffel und Serviette. Vorgespült und somit direkt einsatzbereit. Hygienisch, lebensmittelecht, umweltfreundlich, recycelbar und spülmaschinengeeignet. VPE 1.

0,59

Art.-Nr.	€/Set
15624	0,59



GRILL NINJAS

GreenLine

MINZO

Das Original!

Kinder Grill- und Kochmesser der

GRILL NINJAS



Hi, ich bin Minzo „der Starke“ von den GRILLNINJAS®. Wir haben für Dich dieses tolle Küchenmesser entworfen und ich darf der Namenspatte sein. Wir GRILLNINJAS® sind der Meinung, dass jedes Kind sein eigenes Messer in der Küche und beim Grillen braucht. Deswegen haben wir dieses qualitativ hochwertige Messer entwickelt. Es hat eine Stich-Schutz-Spitze, damit Du Dich und andere nicht verletzt. Gleichzeitig hat es einen ergonomisch geformten Griff, der speziell für Kinderhände designt wurde. Er ist aus recyceltem „Ocean Bound Plastic“. Das ist uns GRILLNINJAS® ganz wichtig! Damit hast Du nicht nur alles fest im Griff, sondern tust auch noch Gutes für das Meer und die Flüsse. Die Klinge ist aus Spezial-Klingenstahl. Das Messer ist so stark wie ich!) Damit schneidest Du wie ein Profi. Willst Du mehr über uns GRILLNINJAS® erfahren? Dann besuch uns doch mal auf:

www.grillnijas.de

Dein Minzo



Plastik, welches in der Nähe von Gewässern gesammelt und dann recycelt wird. So landet es nicht im Meer oder im Fluss und trägt so zum Umweltschutz bei.

Achtung!

Dieses Messer ist kein Spielzeug.

Es hat eine Stich-Schutz-Spitze, damit sich niemand durch eine Unachtsamkeit verletzt.

scharf!



Die Klinge ist jedoch scharf, damit auch kleine Grill- und Küchenmeister Fleisch und Gemüse optimal vorbereiten können.



Spezial-Klingenstahl



ECHT!
nachhaltig



GRILLNINJAS® KINDER GRILL- UND KÜCHENMESSER MINZO

- Griffmaterial aus Ocean Bound Plastic
- Spezial-Klingenstahl X50CrMoV15
- Größe: L 22.5 X W 4.97 X H 1.53 CM
- mit abgerundeter Stich-Schutz-Spitze
- für Kinder ab 5 Jahren geeignet
- nur unter Aufsicht von Erwachsenen benutzen
- Kindgerechter ergonomischer Griff
- Klinge: 11 cm
- Farbe: Ocean Bound Plastic (kann produktionsbedingt variieren)
- Lieferumfang 1 Stück in umweltfreundlicher Kartonverpackung, Gewicht gesamt 200 Gramm.
- Achtung! Dieses Messer ist kein Spielzeug, die Klinge ist scharf.

GREENLINE
cent

Das Original!



21,99

Art-Nr.	Klingenlänge in cm	Grifflänge in cm	€/St.
15665	11cm	11,5cm	21,99

Da sich das To-Go-Geschäft immer größerer Beliebtheit erfreut, möchten wir Ihnen auch hier als Partner zur Seite stehen, die Verantwortung für die Umwelt aber nicht außer acht lassen.

Mit unseren nachhaltigen Mehrwegverpackungen können Sie Ihren Gästen eine sinnvolle Alternative zur müllintensiven Einwegverpackung anbieten.

Menüboxen



Die in Deutschland produzierten Menüboxen zeigen eine besonders gute Umweltbilanz auf, da die Herstellung aktiv CO₂-reduziert geschieht, indem man auf sehr kurze Transportwege setzt. Weiterhin sind sie wiederverwendbar und gänzlich BPA-frei, wodurch sie zu 100% recycelbar sind. Durch ihre Eignung für die Mikrowelle, den Kühlschrank und (Industrie-)Spülmaschinen stellen sie eine perfekte Ergänzung für das Geschäft außer Haus dar.

Menübox „ToGo“ large 2-geteilt

Polypropylen, grün. Mit Öffnungsschlitz am Deckel zur Dampfentweichung, nicht dichtschießend. Nachhaltige Alternative zu Einwegverpackungen. Für warme und kalte Speisen. Wiederverwendbar, zu 100% recycelbar und natürlich BPA-frei. Für die Mikrowelle, die (Industrie-) Spülmaschine und den Kühlschrank geeignet. Temperaturbereich 0-100 °C. CO₂ neutral. Made in Germany. VPE 5



cent

5,99

Art.-Nr.	LxBxH in cm	Inhalt in L	Deckel	€/St.
15541	25,2x20,3x8,4	1,2	Klappdeckel	5,99

Burgerbox „ToGo“

Polypropylen, grün. Mit Öffnungsschlitz am Deckel zur Dampfentweichung, nicht dichtschießend. Nachhaltige Alternative zu Einwegverpackungen. Für warme und kalte Speisen. Wiederverwendbar, zu 100% recycelbar und natürlich BPA-frei. Für die Mikrowelle, die (Industrie-) Spülmaschine und den Kühlschrank geeignet. Temperaturbereich 0-100 °C. CO₂ neutral. Made in Germany. VPE 5



4,49

Art.-Nr.	LxBxH in cm	Inhalt in L	Deckel	€/St.
15543	15,7x15,7x8,4	0,7	Klappdeckel	4,49

Menübox „ToGo“ medium 2-geteilt

Polypropylen, grün. Mit Öffnungsschlitz am Deckel zur Dampfentweichung, nicht dichtschießend. Nachhaltige Alternative zu Einwegverpackungen. Für warme und kalte Speisen. Wiederverwendbar, zu 100% recycelbar und natürlich BPA-frei. Für die Mikrowelle, die (Industrie-) Spülmaschine und den Kühlschrank geeignet. Temperaturbereich 0-100 °C. CO₂ neutral. Made in Germany. VPE 5



cent

4,99

Art.-Nr.	LxBxH in cm	Inhalt in L	Deckel	€/St.
15542	24,6x15,7x6,1	0,8	Klappdeckel	4,99

Menü-/Salatbox „ToGo“ rund

Polypropylen, grün. Ohne Öffnungsschlitz am Deckel, nicht dichtschießend. Nachhaltige Alternative zu Einwegverpackungen. Für warme und kalte Speisen. Wiederverwendbar, zu 100% recycelbar und natürlich BPA-frei. Für die (Industrie-) Spülmaschine und den Kühlschrank geeignet. Temperaturbereich 0-100 °C. Mikrowelleneignung NUR OHNE Deckel! CO₂ neutral. Made in Germany. VPE 5



4,59

Art.-Nr.	LxBxH in cm	Inhalt in L	Deckel	€/St.
15544	15,5x8,4	1,1	abnehmbar	4,59

Wie bereits die Menüboxen, überzeugen auch die Bio-Kunststoff Produkte durch ihre gute Umweltbilanz im Hinblick auf Herstellung und Transport. Eine besonders gute CO₂-Bilanz wird durch die Verwendung von hauseigenem Photovoltaik-Strom des Herstellers erzielt, womit die Produktion in Deutschland betrieben wird. Weiterhin sind auch diese Artikel lebensmittelecht und geschmacksneutral. Sie beinhalten keine Weichmacher und sind komplett BPA-frei, ebenfalls wiederverwendbar und zu 100 % recycelbar.

Bio-Kaffeebecher

Für den Kaffee unterwegs. Praktischer To-Go-Becher aus doppelwandigem Kunststoff inkl. Deckel mit Trinköffnung. Der Deckel ist verschraubbar und hält somit besonders gut auf dem Becher. Aus Bio-Kunststoff gefertigt. Außenbecher: Eco-PP 34 (Polypropylen, 34% Zuckerrohr), Innenbecher: Eco-HD PE 94 (94% Zuckerrohr), Deckel: PP, Dichtung: TPE (thermoplastische Elastomere). Füllmenge: 0,35 Liter. Spülmaschinengeeignet bis 45°C. Kühlschrankgeeignet bis 0°C. Nicht mikrowellengeeignet. VPE 6.

- Bio-Kunststoff, 100% recycelbar & wiederverwendbar
- Ohne Weichmacher & BPA-frei
- CO₂-Neutral
- Lebensmittelecht & geschmacksneutral
- Praktischer, doppelwandiger To-Go-Becher
- Temperaturbeständig
- Verschraubbarer Deckel mit Trinköffnung

GREENLINE
cent

4,89

Art.-Nr. ØxH mit Deckel in cm €/St.
15603 9,5x15,5 4,89



Bio-Müslischale

Perfekter Begleiter für das nächste Frühstück. Die Müslischale hat unten einen extra Standing integriert und steht damit besonders sicher auf dem Tisch. Einfarbig und super ineinander stapelbar. Aus Bio-Kunststoff gefertigt. Füllmenge: 0,5 Liter. Spülmaschinengeeignet bis 45°C, Kühlschrank bis 0°C, nicht mikrowellengeeignet! VPE 5

GREENLINE
cent



3,89

Art.-Nr. Farbe ØxH in cm €/St.
15608 hellgrau 13,6x8 3,89

HELIOS GREEN WAVE

DIE UMWELTFREUNDLICHE PROFI-KANNE

helios

Isolierkanne „Green Wave“

Aus 100% recyceltem Kunststoff. Inhalt ca. 1,0 Liter. Spülmaschinengeeignet. VPE 1

Art.-Nr.	Farbe	€/St.
16059	weiß	26,99
16060	schwarz	26,99

26,99



Helios Green Wave

Isolierkanne mit Drehverschluss aus 100% recyceltem Kunststoff und ca. 1,0 l Inhalt.

Warmhaltung

Sehr gute Warmhaltung durch vakuumierten und versilberten Q100 Qualitätsglaseinsatz mit 5 Jahren Garantie auf die Warmhaltung.

Farben



Nachhaltig und spülmaschinenfest

Dieses neue Modell punktet durch clevere Funktion, Nachhaltigkeit und professionelle Spülmaschinenfestigkeit. Durch den Einsatz von 100% regeneriertem Kunststoff entsteht ein langlebiges Produkt mit den bewährten Eigenschaften, auf die Profi-Kunden Wert legen.



Ausführungen

Ergonomischer Drehverschluss mit grüner Santoprene-Versiegelung.



Spülmaschinenfest

Die Isolierkanne kann in allen Spülmaschinensystemen bis 95°C Wassertemperatur eingesetzt werden.

So gehen Trinkhalme heute!



Trinkhalme, Edelstahl

Ø 8mm, Länge: 21,5 cm,
11-teiliges Set bestehend
aus 10 Trinkhalmen und
einer Reinigungsbürste.
VPE 1.



pro Stück
1,25

Art.-Nr.	Design	€/Set
14018	Kupfer-Look	13,79

Trinkhalme, Edelstahl

Ø 8mm, Länge: 21,5 cm,
11-teiliges Set bestehend
aus 10 Trinkhalmen und
einer Reinigungsbürste.
VPE 1.



pro Stück
1,25

Art.-Nr.	Design	€/Set
14020	Regenbogen-Look	13,79

Trinkhalme, Glas

Trinkhalme aus robustem Glas. Eine perfekte und umweltfreundliche Alternative zu Kunststoff. Wiederverwendbar und nachhaltig. Extrem stabil und geschmacksneutral. Spülmaschineneignend. Einfach zu reinigen mit der Reinigungsbürste Art.-Nr. 15247. Im 50er Pack. VPE 1



pro Stück
ab 0,34

Art.-Nr.	ØxL in cm	€/St.
15245	0,8x15	16,99
15246	1x20	22,99

Trinkhalme, Edelstahl

Ø 8mm, Länge: 21,5 cm,
11-teiliges Set bestehend aus 10
Trinkhalmen und einer
Reinigungsbürste.
VPE 1.



pro Stück
1,25

Art.-Nr.	Design	€/Set
14019	Gunmetal-Look	13,79

Reinigungsbürste

Reinigungsbürste für Glas-Trinkhalme. Passend zu Art.-Nr. 15245 + 15246. Maß: Ø 0,9cm, Länge 24 cm. Im 2er Pack. VPE 1



pro Stück
0,75

Art.-Nr.	€/Pack
15247	1,49

Trinkhalm aus Papier



Früher Plastik - jetzt aus umweltschonendem Papier! So gehen Trinkhalm heute! VPE 1

Art.-Nr. 11685



pro Stück
ab **0,04**

Art.-Nr.	Trinkhalm aus Papier	ØxL in cm	Stück im Pack	€/Pack
11685	gestreift, 19,7cm	0,6x19,7	100	3,99
15553	Flexhalm, farbig gemischt 24cm	0,6x24	100	7,99
15552	Flexhalm, schwarz 24cm	0,6x24	100	7,99
15550	Jumbo, farbig gemischt 25cm	0,8x25	150	6,99
15551	Jumbo, schwarz 25cm	0,8x25	150	6,99
14914	schwarz/rot/gelb	0,8x25	150	6,99
16581	Jumbo farbig gemischt „Wild Berry“ 20cm	0,8x20	150	6,99 <small>NEW</small>
16583	Jumbo farbig gemischt „Ocean“ 20cm	0,8x20	150	6,99 <small>NEW</small>
15554	schwarz 15cm	0,8x15	250	7,99

PAPIER
COLLECTION

Art.-Nr. 16581



pro Stück
0,05

Art.-Nr. 15554



pro Stück
0,03

Art.-Nr. 16583



pro Stück
0,05

Art.-Nr. 14914



pro Stück
0,05

Art.-Nr. 15553



pro Stück
0,08

Art.-Nr. 15552



pro Stück
0,08

Art.-Nr. 15550



pro Stück
0,05

Art.-Nr. 15551



pro Stück
0,05

PALMBLATT COLLECTION

Die Produkte sind geschmacksneutral, wasserresistent und hitzebeständig. Sie können ausgezeichnet zum Backen (max. 220 °C) oder auch im Mikrowellenherd verwendet werden. Gefriergeeignet bis -25 °C.

Ökologisch sinnvoll...
Biologisch abbaubar...

Dip-Schälchen oval „Palmblatt“

Gepresste Palmbblätter. Im 25er Pack. VPE 1.



pro Stück
0,24

Art.-Nr.	LxBxH in cm	€/Pack
149300	6x11,5x2	5,99

Dip-Schälchen rund „Palmblatt“

Gepresste Palmbblätter. Im 25er Pack. VPE 1.



pro Stück
0,30

Art.-Nr.	ØxH in cm	Inhalt in ml	€/Pack
11079	12x2,5	ca. 150	7,39

Schale rund „Palmbblatt“

Gepresste Palmbblätter. Im 25er Pack. VPE 1.



pro Stück
0,50

Art.-Nr.	ØxH in cm	Inhalt in ml	€/Pack
149400	14,2x6	500	12,59

Schale rund tief „Palmbblatt“

Gepresste Palmbblätter. Im 25er Pack. VPE 1.



pro Stück
0,44

Art.-Nr.	ØxH in cm	€/Pack
127920	20x3,5	10,99

Schale/ Teller quadratisch „Palmbblatt“

Gepresste Palmbblätter. Im 25er Pack. VPE 1.



pro Stück
ab 0,48

Art.-Nr.	LxBxH in cm	€/Pack
128316	16x16x4,5 (Schale)	11,99
128118	18x18x2 (Teller)	10,99

2

Größen

Teller rechteckig „Palmbblatt“

Gepresste Palmbblätter. Im 25er Pack. VPE 1.



pro Stück
ab 0,40

Art.-Nr.	LxBxH in cm	€/Pack
128117	17x12x2	9,99
128125	25x17x2	10,99

2

Größen

HOLZ COLLECTION



Holzschiffchen

Pinienholz. Kompostierbar, temperaturbeständig: 80° C.
Nicht geeignet für Backofen, Mikrowelle und Tiefkühlung.
Im 100er Pack. VPE 1.



pro Stück
0,07

Art.-Nr.	LxBxH in cm	€/Pack
11095	11,5x6,5x1,5	6,79

Picker „Knoten“

Bambus. Im 100er Pack. VPE 1.



pro Stück
0,05

Art.-Nr.	LxB in cm	€/Pack
129920	10,5x0,3	4,69

Schaschlikspieß

Holz (Birke). Im 1.000er Pack. VPE 1.



pro Stück
0,01

Art.-Nr.	ØxL in cm	€/Pack
11722	0,3x20	11,79

Picker „Fähnchen“

Bambus. Im 100er Pack. VPE 1.



pro Stück
ab 0,02

Art.-Nr.	LxB in cm	€/Pack
129965	9x0,3	1,99
129960	12x0,3	2,39
129970	15x0,3	2,99

3
Größen

Picker „Veggie“

Bambus. Im 250er Pack. VPE 1.



pro Stück
0,02

Art.-Nr.	Ausführung	Länge in cm	€/Pack
11727	Veggie	9	5,19

Picker „Vegan“

Bambus. Im 250er Pack. VPE 1.



pro Stück
0,02

Art.-Nr.	Ausführung	Länge in cm	€/Pack
11728	Vegan	9	5,19

Die original Gläser

Weckglas „Tulpe“

Weckglas. Mit Deckel.

ab **1,45**

Art.-Nr.	ØxH in cm	Inhalt in ml	VPE	€/St.
129400	6x8	220	12	1,45
12715	8x9	370	6	1,99
16011	10x14,5	1062	6	2,39
16012	10x19	1750	4	3,79
16013	10x24	2700	4	5,19



5

Größen



Holzdeckel für Weckglas

Buchenholz. Mit Silikonring. Nicht spülmaschinengeeignet. Passend zu allen Weck-Gläsern mit Ø 8 bzw. 10 cm. VPE 1

ab **3,09**

Art.-Nr.	Ø in cm	€/St.
16740	6	3,29 NEW
16017	8	3,09
16018	10	3,49



Weckglas „Stangenform“

Weckglas. Mit Deckel. VPE 12.

ab **1,25**

4

Größen



Art.-Nr.	ØxH in cm	Inhalt in ml	€/St.
15258	4x9	145	1,25
12717	6x13,5	340	1,49
16750	6x21,1	600	1,59 NEW
16009	8x20	1040	2,49



Die original Gläser

- spülmaschinengeeignet
- temperaturbeständig von 0° bis 250° C (kein Thermoschock)
- mikrowellengeeignet



Weckglas „Mini-Sturz-Form“

Weckglas. Mit Deckel. VPE 24.



1,29

Art.-Nr.	ØxH in cm	Inhalt in ml	€/St.
12669	4x4	35	1,29

Weckglas „Mini-Sturz-Form“

Weckglas. Mit Deckel. VPE 24.



1,25

Art.-Nr.	ØxH in cm	Inhalt in ml	€/St.
11074	6x3,6	50	1,25

Weckglas „Mini-Sturz-Form“

Weckglas. Mit Deckel. VPE 24.



1,29

Art.-Nr.	ØxH in cm	Inhalt in ml	€/St.
129655	6x5,5	80	1,29

Weckglas „Mini-Sturz-Form Hoch“

Weckglas. Mit Deckel. VPE 12.



1,45

Art.-Nr.	ØxH in cm	Inhalt in ml	€/St.
129669	6x6,9	140	1,45

Weckglas „Mini-Sturz-Form Hoch“

Weckglas. Mit Deckel. VPE 12.



1,55

Art.-Nr.	ØxH in cm	Inhalt in ml	€/St.
129680	6x8	160	1,55

Weckglas „Schmuck-Form“

Weckglas. Mit Deckel. VPE 12.



1,65

Art.-Nr.	ØxH in cm	Inhalt in ml	€/St.
129300	6x6,6	220	1,65



Vorratsglas „Candy“

Glas/Deckel aus Metall (Eisen) + Polyethylen. Mit Schraubverschluss. Temperaturbereich max. bis 50°C. Spülmaschinengeeignet. VPE 1



ab **8,99**

Art.-Nr.	BxHxL in cm	Inhalt in L	Ø innen in cm	€/St.
15850	11x16x15,5	1,4	7	8,99
15851	13,5x19,5x16,5	2,8	8	12,99

Alu-Schaufel „Hygia“

Material: Aluminium, geeignet als Back-, Abwiege oder Abfüllschaufel für trockene, körnige oder stückige Lebensmittel wie Mehl, Zucker, Gewürze etc., im Druckgussverfahren in einem Stück gefertigt, besonders stabil, jeweils mit praktischem Aufhängeloch im Griff, Wichtig: Reinigung per Handwäsche. VPE 1

5

Größen

ab **4,49**



Art.-Nr.	Maße in cm	Inhalt in L	Inhalt Mehl in G	€/St.
12675	21,0x7,2x5,5	0,21	170	4,49
12676	25,0x9,0x5,9	0,30	290	6,19
12677	31,0x10,8x7,5	0,65	575	11,69
12678	34,7x11,8x9,0	1,10	1.000	15,99
13667	40,0x15,0x10,5	1,87	1.650	24,99

VORRATS-
GLÄSER

Trichter

Hochdruck-Polyethylen (HD-PE). Farbe: natur, gerade, mit Aufhängeöse. VPE 1



ab **1,29**

Art.-Nr.	Ø in cm	Ø Auslaufende in mm	€/St.
1164.1	10	12	1,29
1164.2	12	12	1,99
1164.3	14	15	2,59

Bügelflasche

Glas, rund. Montierter Bügelverschluss. VPE 12.



ab **2,19**

Art.-Nr.	ØxH in cm	Inhalt in ml	€/St.
11071	4,7x13,2	110	2,19
11073	5,6x17,6	219	2,29

2

Größen

Glasflasche eckig

Glas, eckig mit goldfarbigem Schraubverschluss Polypropylen. Ø außen: 3 cm, Ø innen 2,5 cm. VPE 12.



ab **1,69**

Art.-Nr.	LxBxH in cm	Inhalt in ml	€/St.
141210	4x4x15	125	1,69
141220	4,5x4,5x21,5	250	1,55
141230	5,5x5,5x26	500	1,89

3

Größen



Glas „Quattro Stagioni“

Glas mit Schraubdeckel aus Kupfer. VPE 6



Schraubglas mit Deckel

Glas. Mit schwarz-weiß kariertem Deckel. VPE 12

NEW

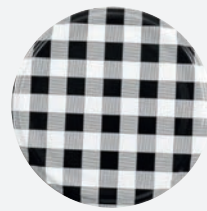

ab
0,69

Art.-Nr.	Inhalt in ml	ØxH in cm	€/St.
16580	230	6,9x9,7	0,69
16579	330	8,5x7,6	0,79

ab
4,39

Art.-Nr.	Inhalt in ml	Ø oben in cm	€/St.
15276	1000	8	4,39
15277	1500	8	5,19

Drahtbügelglas „Le Parfait“

Drahtbügelglas mit im Glas liegenden Gummiring. VPE 6

3

Größen



ab
3,59

Art.-Nr.	Inhalt in ml	Ø in cm	€/St.
15279	125	7	3,59
15280	200	7	3,49
15281	500	10	5,19

Beschriftungsetiketten

Schwarz, PVC, 12 Bögen à 6 Motive, selbstklebend, individuell mit wasserlöslichem Stift (Kreide-Marker) beschreibbar, abwaschbar, leicht ablösbar, vielseitig einsetzbar, wiederverwendbar, 72er Pack. VPE 1.



9,99

Art.-Nr.	LxB in cm	€/Pack
14448	8x4,6	9,99



Die original Gläser

Weckglas „Sturz-Form Hoch“

Weckglas. Mit Deckel. VPE 6.



1,49

Art.-Nr.	ØxH in cm	Inhalt in ml	€/St.
129587	8x8,75	290	1,49

Weckglas „Gourmet“

Weckglas. Mit Deckel. VPE 6.



ab **1,69**

Art.-Nr.	ØxH in cm	Inhalt in ml	€/St.
16739	8x6	150	1,69 NEW
129555	10x6,4	290	1,59
12670	12x5,5	300	2,39
16742	12x7	450	2,99 NEW

Weckglas „Sturz-Form“

Weckglas. Mit Deckel. VPE 12.



1,55

Art.-Nr.	ØxH in cm	Inhalt in ml	€/St.
129700	8x4,7	165	1,55

Weckglas „Gugelhupfform“

Weckglas inklusive Glasdeckel. VPE 12

NEW



ab **1,59**

Art.-Nr.	ØxH in cm	Inhalt in ml	€/St.
16736	6x5,9	85	1,59
16737	8x5,9	160	1,79
16738	10x6,2	300	2,09

Dressingflasche

Weckglas. Mit Deckel. VPE 6.

3

Größen



ab **1,59**

Art.-Nr.	ØxH in cm	Inhalt in ml	€/St.
129214	6x14	290	1,59
129218	6x18,4	530	1,79
129225	6x25	1062	1,99

Weck Klammern

Passend zu Weck Gläsern. 6er Pack. VPE 1.



2,59

Art.-Nr.	€/Pack
12725	2,59

Haftetiketten

Dunkelrot/weiß kariert. 24er Pack. VPE 1.



1,99

Art.-Nr.	LxB in cm	€/Pack
12718	5,4x2,5	1,99

Einkochringe

Gummiringe rot zu Weck-Gläsern. VPE 1.

5

Größen



pro Stück
ab **0,13**

Art.-Nr.	Ø in cm	Inhalt/Pack	€/Pack
12719	4	10	1,29
12721	6	6	1,49
12722	8	6	1,69
12723	10	6	1,89
12724	12	10	2,99

Naturschieferplatte mit 1 Aussparung

Naturschiefer. Mit 1 Absatz Ø 5,5 cm. Mit lebensmittelechtem Speziallack versiegelt. Fett- und wasserdichte Oberfläche. VPE 1.



4,19

Art.-Nr.	LxBxH in cm	€/St.
127205	25x12x0,4-0,7	4,19

Naturschieferplatte mit 3 Aussparungen

Naturschiefer. Mit 3 Absätzen Ø 5,5 cm. Mit lebensmittelechtem Speziallack versiegelt. Fett- und wasserdichte Oberfläche. VPE 1.



5,89

Art.-Nr.	LxBxH in cm	€/St.
127206	28x10x0,4-0,7	5,89

Frittentüte

Porzellan, weiß. Inhalt: 320 ml. VPE 4.



pro Stück
8,19

Art.-Nr.	ØxHöhe in cm	€/St.
11301	6-10,5x9,5-14	8,19

Trägerplatte

cent

Porzellan, weiß. Für sämtliche Petit-Schalen, kleine Löwenkopfterrinen etc (max. Boden-Ø 5cm). Kein Verrutschen durch schräge Anordnung der Halterungen in Hufeisenform auf dem Tablett. VPE 6.



12,99



Art.-Nr.	Maße/Inhalt	€/St.
11758	39x14x1,5 cm	12,99

Petit Schale „Basic“

Porzellan, stapelbar, Mischsortierung. VPE 12.

cent

ab **1,59**



Art.-Nr.	Farbe	LxBxH in cm	Inhalt in ml	€/St.
12687	weiß	7,6x7,6 / 3,5	60	1,59
12688	schwarz	7,6x7,6 / 3,5	60	1,69
12689	grau	7,6x7,6 / 3,5	60	1,69
12690	limette	7,6x7,6 / 3,5	60	1,69
12691	rot	7,6x7,6 / 3,5	60	1,69

Petit-Schälchen „Split“

Porzellan, mint, gesprenkelt, Rand braun. Glanzglasur. Spülmaschinengeeignet. Mischsortierung. VPE 12.



2,89

Art.-Nr.	LxBxH in cm	Inhalt in ml	€/St.
15922	10x7,3x5	100	2,89

Schale Dip-Felder „Empire“

Porzellan, weiß. Feuerfest bis 250° C. Mikrowellenfest. Spülmaschinengeeignet. Inhalt strichvoll in ml je Feld: 50.



ab **2,99**

Art.-Nr.	Ausführung	LxBxH in cm	VPE	€/St.
12880	1 Feld	8x8x2,5	12	2,99
12882	3 Felder	24x8x2,5	6	7,99

Petit-Schälchen „Stern“

Porzellan, weiß. Mischsortierung. VPE 12.



pro Stück
2,59

Art.-Nr.	ØxH in cm	Inhalt in ml	€/St.
39985	10x4	77	2,59

Petit Schale „Quattro“

Porzellan, weiß. Mischsortierung. Spülmaschinengeeignet. VPE 6.



pro Stück
3,49

Art.-Nr.	Maße/Inhalt	€/St.
3930.12	12x12x7cm / 400ml	3,49

Petit-Schälchen „Blatt“

Porzellan, weiß. Mischsortierung. VPE 24.



pro Stück
1,39

Art.-Nr.	LxBxH in cm	Inhalt in ml	€/St.
40310	8,2x6,5x3	46	1,39

Petit-Schälchen „Rom“

Porzellan, weiß. Mischsortierung. VPE 24.



pro Stück
1,39

Art.-Nr.	LxBxH in cm	Inhalt in ml	€/St.
40311	9x7,7x2	18	1,39

Petit-Schälchen „Florenz“

Porzellan, weiß. Mischsortierung. VPE 24.



pro Stück
1,39

Art.-Nr.	LxBxH in cm	Inhalt in ml	€/St.
40313	8,2x6,7x2,4	20	1,39

Petit-Schälchen „Verona“

Porzellan, weiß. Mischsortierung. VPE 12.



pro Stück
1,89

Art.-Nr.	LxBxH in cm	Inhalt in ml	€/St.
40314	10x9x4,5	97	1,89

Petit-Schälchen „Solo“

Porzellan, weiß. Mischsortierung. VPE 12.



pro Stück
1,39

Art.-Nr.	BxL in cm	Inhalt in ml	€/St.
40182.01	7x7	58	1,39

Petit-Schälchen „Lyon“

Porzellan, weiß. Mischsortierung. VPE 24.



pro Stück
1,39

Art.-Nr.	LxBxH in cm	Inhalt in ml	€/St.
40312	8,2x6,7x2,4	32	1,39

Petit-Schälchen „Ying Yang“

Porzellan, weiß. Mischsortierung. VPE 24.



pro Stück
1,29

Art.-Nr.	ØxH in cm	Inhalt in ml	€/St.
40179	11x3	43	1,29

Pastetenform

Porzellan. Spülmaschinengeeignet, gefrierschranktauglich, ofengeeignet bis 180 °C & mikrowellengeeignet.

3
Größen



ab **1,19**

Art.-Nr.	Ø in cm	Inhalt in ml	VPE	€/St.
39132.01	6,5	80	12	1,19
39132.02	8,5	160	12	1,29
39132.03	12	325	6	2,39

Petit-Schälchen „Mini“

Porzellan, weiß. Mit Rand. Stapelbar. Mischsortierung. VPE 12.



pro Stück
1,29

Art.-Nr.	Maße/Inhalt	€/St.
38260	Ø 6,0x3,0cm / 50ml	1,29

Petit-Schälchen „Gourmet“

Porzellan, weiß. Mischsortierung. VPE 12.



pro Stück
1,19

Art.-Nr.	ØxH in cm	Inhalt in ml	€/St.
40180	12,5x4	11	1,19

Finger-Food-Löffel „Zakouski“

Porzellan, weiß. VPE 12.



pro Stück
4,89

Art.-Nr.	LxBxH in cm	Inhalt in ml	€/St.
152301	14x4x4,5	9	4,89

Schale „Miami“

Porzellan, weiß. Mischsortierung. VPE 12.



pro Stück
2,19

Art.-Nr.	LxBxH in cm	Inhalt in ml	€/St.
40317	15x8,5x2	103	2,19

Petit-Schälchen „Strada“

Porzellan, weiß. Mischsortierung. VPE 12.

pro Stück
2,59

Art.-Nr.	ØxH in cm	Inhalt in ml	€/St.
40167.09	9x4,5	70	2,59

Petit-Schälchen „Gala“

Porzellan, weiß. Mischsortierung. VPE 12.

pro Stück
2,59

Art.-Nr.	BxL in cm	Inhalt in ml	€/St.
40182.02	10x10	92	2,59

Petit-Schälchen „Fleur“

Porzellan, weiß. Mischsortierung. VPE 12.

pro Stück
3,29

Art.-Nr.	LxBxH in cm	Inhalt in ml	€/St.
38261	10,5x10,5x6	171	3,29

Petit-Schälchen „Tropfen“

Porzellan, weiß. Mischsortierung. VPE 12.

pro Stück
2,29

Art.-Nr.	ØxH in cm	Inhalt in ml	€/St.
39774	11x3,5	32	2,29

Petit-Schälchen „Paris“

Porzellan, weiß. Mischsortierung. VPE 6.

pro Stück
2,19

Art.-Nr.	ØxH in cm	Inhalt in ml	€/St.
0525	4,6x7,5	108	2,19

Petit-Schälchen „Ligo“

Porzellan weiß, Mischsortierung! VPE 12

pro Stück
1,29

Art.-Nr.	LxBxH/ØxH in cm	Inhalt in ml	€/St.
40315	6,5x5,5	109	1,29

Petit-Schälchen „Skew“

Porzellan, weiß. Mischsortierung. VPE 6.

pro Stück
2,59

Art.-Nr.	Länge in cm	Inhalt in ml	€/St.
149904	9,5	35	2,59

Petit-Schälchen „Berlin“

Porzellan, weiß. Mischsortierung. VPE 12.

pro Stück
2,59

Art.-Nr.	ØxH in cm	Inhalt in ml	€/St.
40168	8x4,5	68	2,59

Petit Schale „Salsa“

Porzellan, weiß. Temperaturbeständigkeit bis 250° C. Mikrowellenfest. Spülmaschinengeeignet. VPE 6.

**2,69**

Art.-Nr.	ØxH in cm	Inhalt in ml	€/St.
12877	9,5/6x6	200	2,69

Petit Schale „Aida“

Porzellan, weiß. Mischsortierung. Ovale Form mit Spitze. VPE 12.

pro Stück
2,59

Art.-Nr.	LxBxH in cm	Inhalt in ml	€/St.
40319.01	13,5x8,5x3,7	149	2,59

Petit-Schälchen „Wien“

Porzellan, weiß. Mischsortierung. VPE 12.

pro Stück
2,59

Art.-Nr.	LxBxH in cm	Inhalt in ml	€/St.
40161	9x9x2,5	48	2,59

Schale „Sienna“

Porzellan, weiß. Mischsortierung. VPE 12.

pro Stück
2,59

Art.-Nr.	LxBxH in cm	Inhalt in ml	€/St.
40318	15,5x8x4	64	2,59

Petit Schale 6er Pack

Melamin. Stapelbar. Max. bei 70° in die Spülmaschine.
Im 6er Pack. VPE 1

NEW



1,67

Art.-Nr.	Farbe	ØxH in cm	Inhalt in ml	€/Pack.
16518	grün	6x4	57	9,99
16519	schwarz	6x4	57	9,99
16520	grau	6x4	57	9,99
16521	rot	6x4	57	9,99

Glasschale „Alfa“

Glas. Schale mit abgeschrägtem Rand.
Höhe von 5,6 bis 7,1 cm. VPE 6.

NEW



2,49

Art.-Nr.	ØxH in cm	Inhalt in ml	€/St.
16698	13x7,1	215	2,49

Snackschale „Stack“

Kristallglas. Stapelbar. VPE 6

NEW

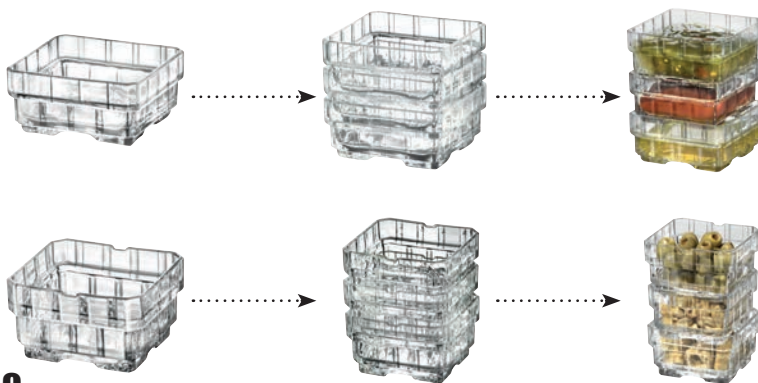

ab 2,49

Art.-Nr.	LxBxH in cm	Inhalt in ml	€/St.
16469	6,8x7,4x3,5	110	2,49
16470	8,6x8x5	190	2,99

Glasschale „Beta“

Glas. VPE 12.

NEW



2,49

Art.-Nr.	LxBxH in cm	Inhalt in ml	€/St.
16697	11x9,9x6,1	195	2,49

Terrakottaschale „Alvaro“



NEW

ab 1,39

Terrakottaschale „Alvaro“

Die keramischen Lebensmittelbehälter werden aus Ton, einem natürlich vorkommenden und umweltfreundlichem Rohstoff hergestellt. Diese keramischen Produkte sind temperaturwechselbeständig, vom Gefrierschrank bis zum Ofen. Hitzebeständig bis 200°C. Spülmaschinengeeignet.

Art.-Nr.	Farbe	ØxH in cm	Inhalt in ml	VPE	€/St.
16712	braun	6,6x2,8	50	48	1,39
16711	braun	6,9x7,7	175	30	2,39
16713	braun	11,2x3,6	200	24	2,49
16715	schwarz	6,6x2,8	50	48	1,59
16714	schwarz	6,9x7,7	175	30	2,59
16716	schwarz	11,2x4,5	250	24	2,69

Petit Glas „Cayo“

Glas. Ø oben 4,7 cm VPE 6.

NEW



0,79

Art.-Nr.	ØxH in cm	Inhalt in ml	€/St.
16602	5,3x6,3	90	0,79



NEW

Servierartikel „Mumbai“

Edelstahl mit Kupferlook. Nicht spülmaschinengeeignet. VPE 1



rund mit 2 Griffen,
ØxH: 11,7x4,8 cm

rund mit 2 Griffen,
ØxH: 14x5 cm

rechteckig mit Griffen,
LxBxH: 14,5x9,7x4,8 cm

rund, ØxH: 8,3x4,5 cm

rund, ØxH: 9x5 cm

Art.-Nr.	Ausführung	Maße in cm	Inhalt in ml	€/St.
16523	rund mit 2 Griffen	11,7x4,8	490	13,89
16524	rund mit 2 Griffen	14x5	500	14,79
16525	rechteckig mit Griffen	14,5x9,7x4,8	450	15,49
16526	rund	8,3x4,5	275	6,09
16527	rund	9x5	200	7,49

ab 6,09

Schaschlikspieße

Holz (Birke). Im 1.000er Pack. VPE 1.



pro Stück
0,01

Art.-Nr.	ØxL in cm	€/Pack
11722	0,3x20	11,79

Spießhalter Display

Spießhalter Display aus Alu. Farbe schwarz. Geeignet zum Anrichten von Spießen. Nicht für Mikrowelle, Backofen o.Ä. geeignet. Hitzebeständig bis ca. 80°C. Lochung ca. 3mm. Spülmaschinengeeignet! Kombinierbar mit Tablett Art.-Nr.: 15180 (bitte separat bestellen, nicht im Lieferumfang enthalten). VPE 1.



14,99

Art.-Nr.	BxTxH in cm	€/St.
15179	24x12x4	14,99

Spießhalter Tablett

Tablett aus Eichenholz, 24,0x12,0x1,5cm. Passend zu Spießhalter Display Art.-Nr.: 15179 VPE 1.



9,99

Art.-Nr.	BxTxH in cm	€/St.
15180	24x12x1,5	9,99



Mini-Servier-Frittierkorb, rechteckig

Edelstahl, rostfrei. Die originelle Mini-Edelstahlkörbchen zum Servieren von Beilagen und Snacks. Spülmaschinengeeignet. VPE 1.

2

Größen



ab **7,39**

Art.-Nr.	LxBxH in cm	Griff in cm	€/St.
161404	10x8x7,5	9,0	7,39
161405	12,5x10x8,5	13,5	8,89

Mini-Servier-Frittierkorb, rund

Edelstahl, rostfrei. Zum Servieren von Beilagen und Snacks. Spülmaschinengeeignet. VPE 1.



6,29

Art.-Nr.	ØxH in cm	Griff in cm	€/St.
161401	9x9	8,5	6,29

Mini-Servier-Frittierkorb, flach

Edelstahl, rostfrei. Die originellen Mini-Edelstahlkörbchen zum Servieren von Beilagen und Snacks. Spülmaschinengeeignet. VPE 1.



10,99

Art.-Nr.	LxBxH in cm	Griff in cm	€/St.
161403	27,5x13x4	10,5	10,99

Mini-Servier-Frittierkorb schwarz, rechteckig

Edelstahl, rostfrei. Mattschwarz beschichtet. Die originelle Mini-Edelstahlkörbchen zum Servieren von Beilagen und Snacks. Spülmaschinengeeignet. VPE 1.

2

Größen



ab **7,49**

Art.-Nr.	LxBxH in cm	Griff in cm	€/St.
15465	10,5x9x6	9,0	7,49
15466	13x11,5x8	13,5	9,39

Mini-Servier-Frittierkorb schwarz, rund

Edelstahl, rostfrei. Mattschwarz beschichtet. Zum Servieren von Beilagen und Snacks. Spülmaschinengeeignet. VPE 1.



7,49

Art.-Nr.	ØxH in cm	Griff in cm	€/St.
15467	9x9	8,5	7,49

Mini-Servier-Frittierkorb schwarz, flach

Edelstahl, rostfrei. Mattschwarz beschichtet. Die originellen Mini-Edelstahlkörbchen zum Servieren von Beilagen und Snacks. Spülmaschinengeeignet. VPE 1.



12,79

Art.-Nr.	LxBxH in cm	Griff in cm	€/St.
15463	25,5x13,5x4,5	10,5	12,79

Snack Holder „gehämmert“

Edelstahl, gehämmerte Oberfläche. Spülmaschinengeeignet. Stapelbar. VPE 1.



4,99

Art.-Nr.	ØxH in cm	Inhalt in Liter	€/St.
11653	8,5x8,5	0,30	4,99

Snack Holder „schräg“

Edelstahl. Spülmaschinengeeignet. Stapelbar. VPE 1.



5,59

Art.-Nr.	ØxH in cm	Inhalt in Liter	€/St.
11654	9,5x8,5/11,5	0,35	5,59



Mini-Servier-/Sauceneimer

Edelstahl, rostfrei. Mit Henkel. Die originellen Mini-Eimer zum Servieren von Dips, Saucen, Beilagen und Snacks. Spülmaschinengeeignet und stapelbar. VPE 1.



4,69

Art.-Nr.	ØxH in cm	Inhalt in Liter	€/St.
161407	9x8,5	0,33	4,69

Mini-Servier-/Milchkanne

Edelstahl, rostfrei. Die originelle Mini-Milchkanne zum Servieren von Dips, Saucen, Beilagen und Snacks. Spülmaschinengeeignet. Im 4er Pack. VPE 1.



pro Stück
3,97

Art.-Nr.	ØxH in cm	Inhalt in Liter	€/Pack
161408	4,5x5	0,08	15,89

Einschlagpapier „Zeitungsdruck“ 25x35 cm

Fettdichtes Einschlagpapier mit „Zeitungsdruck“ Deko. 25x35cm im Pack zu 500 Blatt. Universell verwendbar für alle Servierkörbchen. Vielseitig form- und einsetzbar z.B. für konisch geformte Pommes-frites Ständer, Fish&Chips, Pommes und Co. VPE 1.



35,99

Art.-Nr.	€/Pack
15135	35,99

Table Caddy „Olive“

Olivenholz, geölt. Stapelbar. Nicht spülmaschinengeeignet. Jedes Teil ein Unikat. Größe, Form, Farbe und Maserung kann abweichen. Lieferung ohne Inhalt. VPE 1

2

Größen



ab **19,99**

Art.-Nr.	LxBxH in cm	€/St.
15894	22x15x6	19,99
15895	18x25x6	27,49

Servierbrett „Palette“

Birkenholz, Vintage, nicht spülmaschinengeeignet, abwaschbar/ wasserfest, stapelbar. VPE 1.

Dazu passendes Wachspapier
Art.Nr.: 15135+15159



11,59

Art.-Nr.	LxBxH in cm	€/St.
12746	30x20x3	11,59

Einschlagpapier „Schrift“, 50 Blatt

Fettdichtes Einschlagpapier mit lebensmittelechter Beschichtung. Universell verwendbar für alle Servierkörbchen. Vielseitig form- und einsetzbar z.B. für konisch geformte Pommes-frites Ständer, Fish&Chips, Pommes und Co., aber auch zum Verpacken von belegten Broten und Brötchen. VPE 1.



5,99

Art.-Nr.	LxB in cm	€/Pack
15159	42x25	5,99

Fingerfood

Partylöffel

Edelstahl 18/10. VPE 1.



2,39

Art.-Nr.	Länge in cm	€/St.
1945	14	2,39

Mehrweg-Besteck „naturesse“

CPLA (Crystallized PLA/Kristallisierte Polymilchsäure). Biologisch abbaubar (nach DIN EN 13432). Spülmaschinengeeignet. Temperaturbeständigkeit +85°C (nach DIN EN 12875), mind. -18°C. Im 50er Pack. VPE 1



ab
0,10

Art.-Nr.	Ausführung	Länge in cm	€/Pack
15840	Messer	16,8	4,99
15839	Gabel	16,8	4,99
15841	Löffel	16,8	4,99
15842	Kaffeelöffel	12,8	4,99

Teller mit Glshalter

Mehrwegteller aus Polypropylen. Eckig, mit integriertem Glshalter. Spülmaschinengeeignet. 200 Stück passen in Transportbox „Box“ Art.-Nr. 151801. VPE 1.



1,89

Art.-Nr.	LxB in cm	€/St.
151902	22,5x16	1,89



Transportbox „Box“, 32 L

Aus lebensmittelechtem, transparenten PP. Innenmaß: 32,5x32,5x27 cm. Außenmaß: 40x40x31,5. VPE 1.

27,99

Art.-Nr.	Ausführung	€/St.
151801	Box, 32 Liter	27,99
151802	Deckel transparent	9,99
151803	Deckel blau	9,99
151804	Deckel rot	9,99
151805	Steckrohr	4,49
151806	Fachteiler, 2 Stück für 4 Fächer	5,39



Das Steckrohr sichert jede Tellergröße durch Einrasten im Boden und im Deckel



Deckel in 3 Farben

Holzschiffchen

Pinienholz. Kompostierbar, temperaturbeständig: 80° C.
Nicht geeignet für Backofen, Mikrowelle und Tiefkühlung.
Im 100er Pack. VPE 1.



pro Stück
0,07

Art.-Nr.	LxBxH in cm	€/Pack
11095	11,5x6,5x1,5	6.79



PARTY-
PICKER

Picker „Fähnchen“

Bambus. Im 100er Pack. VPE 1.

3
Größen



pro Stück
ab 0,02

Art.-Nr.	LxB in cm	€/Pack
129965	9x0,3	1,99
129960	12x0,3	2,39
129970	15x0,3	2,99

Picker „Veggie“

Bambus. Im 250er Pack. VPE 1.

pro Stück
0,02



Art.-Nr.	Ausführung	Länge in cm	€/Pack
11727	Veggie	9	5.19

Picker „Vegan“

Bambus. Im 250er Pack. VPE 1.

pro Stück
0,02



Art.-Nr.	Ausführung	Länge in cm	€/Pack
11728	Vegan	9	5.19

Picker „Knoten“

Bambus. Im 100er Pack. VPE 1.

pro Stück
0,05



Art.-Nr.	LxB in cm	€/Pack
129920	10,5x0,3	4,69

Schaschlikspieße

Holz (Birke). Im 1.000er Pack. VPE 1.

pro Stück
0,01



Art.-Nr.	ØxL in cm	€/Pack
11722	0,3x20	11.79

Zahnstocher

Holz (Birke). 1.000er Pack. VPE 1.

ab 1,99



Art.-Nr.	Ausführung	Länge in cm	€/Pack
8540	Ungehüllt	8	1.99



Tischtafel 3er Pack

Buche lackiert. Tafel ist fest montiert und nicht austauschbar. Tafeln sind beschriftbar mit Kreidemarkern aus unserem Katalog. Im 3er Pack. VPE 1.



pro Stück
10,00

Art.-Nr.	BxH in cm	€/Pack
13646	15x24,4	29,99

Kartenhalter Holz

Laminierte Angebotsblätter oder dazu passende Kunststofftafeln einfach in den Holzfuß stecken. Der Schlitz ist ca. 3 mm breit und ca. 7 cm lang. Im 5er Pack. VPE 1.



pro Stück
2,78

Art.-Nr.	Farbe	Ø in cm	€/Pack
39631.N	natur	7,0	13,89
39631.D	dunkelbraun	7,0	13,89

Tischtafel für Tischtafel-Gestell

Kunststoff, kratzfest. Beidseitig schwarz und beschriftbar mit unseren Kreidemarkern. Leicht abwaschbar. Im 5er Pack. VPE 1.

3

Größen



pro Stück
ab **1,24**

Art.-Nr.	Format	LxB in cm	€/Pack
39632.01	A6	14,8x10,5	6,19
39632.02	A5	21,0x14,8	10,99
39632.03	A4	29,7x21,0	16,99

Tischtafel inkl. Gestell aus Holz

Gestell aus Holz. Inklusive einer doppelseitigen Kreidetafel.

3

Größen



ab **13,69**

Art.-Nr.	Format	Farbe	BxH in cm	VPE	€/St.
107001	A6	schwarz	10x15	10	13,69
107002	A5	schwarz	15x21	6	19,99
107003	A4	schwarz	25x30	6	25,99
39290	A6	natur	10x15	10	13,69
39293	A5	natur	15x21	6	19,99
39306	A4	natur	25x30	6	25,99

Tischtafel inkl. Gestell aus Holz

Gestell aus Holz. Inklusive einer halbrunden doppelseitigen Kreidetafel, somit beidseitig beschriftbar. VPE 1.



ab **8,99**

Art.-Nr.	Farbe	BxL in cm	€/St.
2650	dunkelbraun	16x21	8,99
2651	natur	16x21	8,99

Kartenhalter „Rondo“

Massivholz mit verchromtem Doppelbügel (3 mm). VPE 1.



6,99

Art.-Nr.	Farbe	BxLxH in cm	€/St.
9860	dunkel	10x5x11,5	6,99
9862	natur	10x5x11,5	6,99

Kartenhalter

Hartholz. Mit Schlitz, 2 mm, für laminierte Einsteckkarten oder für Klarsichthüllen (nicht enthalten). Im 3er Pack. VPE 1.



pro Stück
ab **2,00**

Art.-Nr.	Farbe	LxBxH in cm	€/Pack
9858.03	natur	12x3x2	5,99
9859.03	dunkelbraun	12x3x2	5,99

Kartenhalter mit Edelstahlfuß

Acryl, transparent. Mit Edelstahlfuß. Für Papiereinschub. VPE 1.

ab
12,99

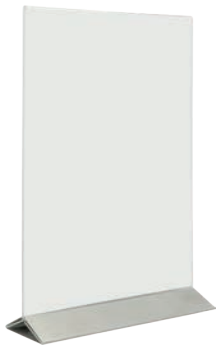

Art.-Nr.	Ausführung	BxHxT in cm	€/St.
14574	A4	20,7x33,2x7,4	17,79
14575	A5	15,0x24,3x7,4	12,99

Kartenhalter

Acryl, transparent. 2,2 mm stark. Für Papiereinschub. VPE 1.

ab
5,29



Art.-Nr.	Format	€/St.
9702.A6	A6	5,29
9702.A5	A5	8,39
9702.A4	A4	13,69

3
Größen

Aufsteller Acryl

Acryl, schwarz. L-förmig. Vorderseite matt, Rückseite glänzend. Beschriftbar mit unseren Kreidemarkern. Reinigung mittels Schwamm Art.Nr. 160300. VPE 1.

ab
pro Stück
5,00



Art.-Nr.	Format	BxH in cm	Pack	€/Pack
11128	A6	10,5x15	3er	14,99
11129	A7	7,5x10,5	5er	14,99
11130	A8	7,4x5,3	5er	13,99

3
Größen

Kartenhalter

Acryl, transparent. Im 3er Pack. VPE 1.

Nur solange Vorrat reicht!



pro Stück
2,00

Art.-Nr.	LxBxH in cm	€/Pack
9700.03	10,6x3,5x4,7	5,99

Kartenhalter 2er Pack

Edelstahl mattiert. Hoch und quer verwendbar. Im 2er Set. VPE 1.

pro Stück
4,75



Art.-Nr.	BxTxH in cm	€/Set
9604	8,5x4,2x4,2	9,49

Kartenhalter

Edelstahl 18/8. Schwere Ausführung. VPE 1.

4,69



Art.-Nr.	LxBxH in cm	€/St.
9752	13x8x6	4,69

Kartenhalter

Holz, natur. Befestigung durch 2 Flügelschrauben. Für A4-Hüllen 0930/10 und 0931/10. VPE 1.



5,99

Art.-Nr.	Länge in cm	€/St.
0888	43	5,99

Gutschein „Pusteblume“

Karton, bedruckt. Die beliebte Geschenkidee für Ihre Kunden! Im 25er Pack. VPE 1.

pro Stück
0,40



Art.-Nr.	Maße geschlossen in cm	€/Pack
11672	26,5x9,0	9,99

Gutschein „Rose“

Karton, bedruckt. Die beliebte Geschenkidee für Ihre Kunden! Im 25er Pack. VPE 1.

pro Stück
0,40



Art.-Nr.	Maße geschlossen in cm	€/Pack
39276.G	26,5x9,0	9,99

Aufsteller

Aufsteller

Acryl, schwarz. Stabile Ausführung. Beschriftbar mit Kreidemarkern aus unserem Katalog. VPE 1.



3,99

Art.-Nr.	BxH in cm	€/St.
9616	14,5x9	3,99

Kartenhalter-Set

Metall, hartverchromt. 18tlg.-Set, bestehend aus 6 Kartenhaltern und 12 Kunststoff-Kärtchen 10,0x7,5 cm zum Beschriften. VPE 1.



12,49

Art.-Nr.	BxTxH in cm	€/Set
9608	4x2,5x2	12,49

Kartenhalter Würfel „Element“

Beton, inkl. 30 Beschriftungskarten (je 15 Stück in weiß und schwarz), 4er Pack. VPE 1.



pro Stück
2,20

Art.-Nr.	Farbe	BxLxH in cm	€/Pack
13984	grau	3,0x3,0x3,0	8,79

Kartenhalter „Würfel“

Holz, lackiert. Im 12er Pack. VPE 1.



pro Stück
ab 0,75

Art.-Nr.	Farbe	BxLxH in cm	€/Pack
1084	natur	3,0x3,0x3,0	8,99
1085	dunkelbraun	3,0x3,0x3,0	8,99

Kartenhalter

Holz, natur. Inkl. 20 Beschriftungskärtchen, weiß, neutral. Im 4er Pack. VPE 1.



pro Stück
2,00

Art.-Nr.	BxLxH in cm	€/Pack
9758	2,5x2,5x12	7,99

Schilderhalter

Metall, biegsamer Draht. Mit zwei Klemmen. Extrem flexibel zum Anbringen an Schüsseln, Tablettts oder Körben. Klemmen lassen sich weit öffnen. VPE 1.



4,19

Art.-Nr.	Länge in cm	€/St.
103100	22	4,19

Kartenhalter mit Clip

Kartenhalter aus Acryl mit Clip. H: 12,5cm. VPE 10.



1,49

Art.-Nr.	€/St.
13379	1,49

Kartenhalter

Edelstahl 18/10. Lieferung ohne Karte. VPE 1.



4,19

Art.-Nr.	Höhe in cm	€/St.
9735.07	7	4,19



Tischtafel

Set besteht aus 5 Tafeln in schwarz, 1 Kreidemarke weiß, Stärke 1-2mm und 5 Gummis zum Befestigen der beiden Seiten. Beschriftung auch mit anderen Kreidemarkern aus unserem Katalog möglich. VPE 1.



pro Stück
1,94

Art.-Nr.	BxH in cm	€/Set
13647	5x8,5	9,69

Kreidemarke, weiß, 4er Set

Weiß. Stärke 1-2mm. Im 4er Pack. Blisterverpackung. VPE 1.



pro Stück
2,25

Art.-Nr.	€/Pack
107501	8,99

Reinigungsschwamm

Spezielschwamm zur Reinigung von Tafeln. Reinigt Tafeln nur mittels Wasser. Hinweis: Nicht für Kinder geeignet. Nicht für alle Oberflächen geeignet. Vor Gebrauch an kleinen Stellen testen. Im 2er Pack. VPE 1.



pro Stück
1,85

Art.-Nr.	BxLxH in cm	€/Pack
160300	6x10,5x2,5	3,69

Stecktafel „Rechteck“

Set besteht aus fünf Tafeln in schwarz. Inkl. 1 Kreidemarke in weiß, Stärke 1-2 mm. Beschriftung auch mit anderen Kreidemarkern aus unserem Katalog möglich. Die Reinigung kann mit unserem Schwamm Art.-Nr. 160300 erfolgen. VPE 1.



pro Stück
1,76

Art.-Nr.	BxL in cm	€/Set
11134	8x18	8,79



Spezialreiniger für Kreidemarke

Kein Verschmieren der Farbe mehr! Reinigt einfach und sauber Ihre Tafeln. VPE 1.



11,39

Art.-Nr.	Inhalt in ml	€/St.
39325	500	11,39

Stecktafel „Sprechblase“

Set besteht aus fünf Tafeln in schwarz. Inkl. 1 Kreidemarke in weiß, Stärke 1-2 mm. Beschriftung auch mit anderen Kreidemarkern aus unserem Katalog möglich. Die Reinigung kann mit unserem Schwamm Art.-Nr. 160300 erfolgen. VPE 1



pro Stück
1,76

Art.-Nr.	BxL in cm	€/Set
11131	8x18	8,79



Aufsteller „Reserviert“

Edelstahl 18/10. Beidseitig bedruckt in schwarzer Schrift „Reserviert“. VPE 1.



2,69

Art.-Nr.	LxB in cm	€/St.
38663	10x5	2,69

Kartenhalter

Edelstahl 18/10. Mit Falz für die Karte. VPE 1.



1,39

Art.-Nr.	LxBxH in cm	€/St.
4020	6x4,5x3,4	1,39

Reserviert Aufsteller „Flora“

Kunstleder. LxB in cm: 12x6. 1. Seite Reserviert - 2. Seite Einschubfächer für Namensschild. VPE 1.



4,99

Art.-Nr.	Farbe	€/St.
147903	Anthrazit m. Silberecken	4,99
147904	Braun m. Goldecken	4,99

Reserviert-Karte

Papier, beidseitig bedruckt („Wir empfehlen heute“ und „Reserviert“). Im 50er Pack. VPE 1.

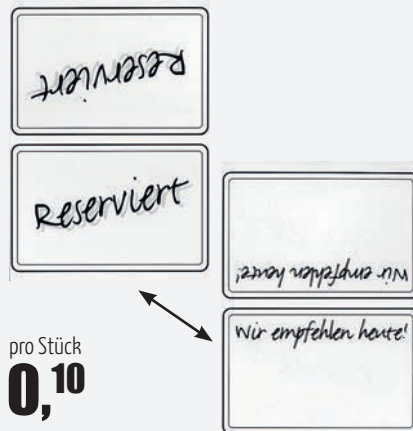

pro Stück
0,10

Art.-Nr.	LxB in cm	€/Pack
9652.01	15x10,5	4,99

Bitte bei Ihrer Bestellung die Nr. angeben!

Tischnummer

Edelstahl 18/0. Breite in cm: 5,2. Beidseitig bedruckt mit schwarzen Nummern. VPE 1.

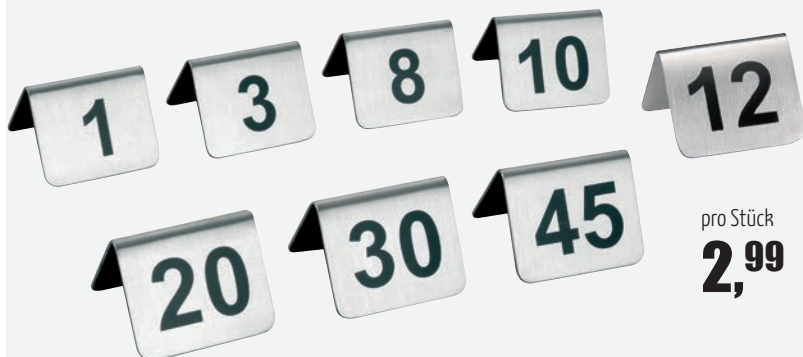

pro Stück
2,99

Art.-Nr.	Ausführung	€/St.
9755.01	Nr. 1	2,99
...
9755.60	Nr. 60	2,99

Tischnummern Set

Edelstahl 18/0. Breite in cm: 5,2. Beidseitig bedruckt mit schwarzen Nummern. Im 12er Set. VPE 1.



pro Stück
1,41

Art.-Nr.	Ausführung	€/Set
9755.0A	Nr. 1-12	16,89
9755.0B	Nr. 13-24	16,89
9755.0C	Nr. 25-36	16,89
9755.0D	Nr. 37-48	16,89
9755.0E	Nr. 49-60	16,89

Champagner Bowl



ab
12,69

2

Größen

Eiskühler Zinkwanne mit Griff

Ideal zum Kühlen von Sekt, Champagner oder anderen Getränken. Auslaufsicher durch silikon-versiegelten Boden! VPE 1.



Art.-Nr.	Inhalt in L	LxBxH in cm	€/St.
15166	14	30x39x18,7	12,69
15167	24	35x51x23	19,99

Champagner Bowl

18/10, schwere, hochglanzpolierte Ausführung, 13,5 Liter. Ohne Gläsering Art.-Nr. 2545,6 (bitte separat mitbestellen). VPE 1.



39,99

Art.-Nr.	ØxH in cm	€/St.
2545	38,0x23,5	39,99

Gläsering

Verchromt, für 12 Gläser. Passend zu Champagner Bowl Ø37 cm. VPE 1.

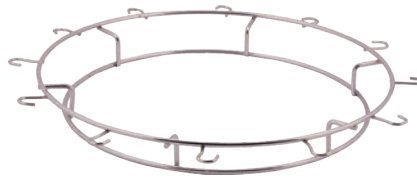

10,79

Art.-Nr.	€/St.
2545,6	10,79

Champagner Bowl, Hammerschlag

Edelstahl-Hammerschlag-Optik 18/10, spülmaschinengeeignet. VPE 1.



119,00

Art.-Nr.	Ø oben / unten in cm	Höhe in cm	€/St.
13689	39,3/20	26	119,00

Champagner Bowl

Edelstahl 18/8. Extragroße Champagner Bowl für mehrere Flaschen. Mit Fuß. Schwere Ausführung. VPE 1.

EXTRA GROSS!



73,99

Art.-Nr.	ØxH in cm	€/St.
0025	42x26,5	73,99

Champagner Bowl, Hammerschlag Ø37cm,

Doppelwandig

Edelstahl-Hammerschlag-Optik 18/10, spülmaschinengeeignet. VPE 1

NEW



Doppelwandige Champagner Bowl.

Art.-Nr.	ØxH in cm	€/St.
16641	37x23	219,00

Flaschenkühler „Element“ Beton

Flaschenkühler „Element“ aus Beton mit möbelschonender Unterseite. Hervorragende Kühlung. Für 0,7-1,5 Liter Flaschen. ØxH: 12x19cm, Ø innen: 10cm. Nicht spülmaschinengeeignet! VPE 1.

Hervorragende Kühlung!

19,49



Art.-Nr.	Ausführung	€/St.
12756	grau	19,49
15139	schwarz	19,49
16065	olivgrün	19,49



Flaschenkühler, gold gehämmert

NEW

Gold-Look und Hammerschlagoptik, doppelwandig. Außen: Ø12cm H: 20cm, Innen: Ø10,8cm H:17,9cm. Für 0,7L bis 1,5L Flaschen. Nicht spülmaschinengeeignet! VPE 1.

25,99



Art.-Nr.	ØxH in cm	€/St.
16756	12x20	25,99

Weinkühler inkl. Kühlelement

NEW

Körper aus ABS. Weinkühler mit wiederverwendbarem Kühlelement. Für Flaschen mit maximal Ø 8 cm. Kühlmanschette im Gefrierfach kühlen. Behälter unten aufdrehen, Manschette einlegen/entnehmen. Ersatzkühlelement dazu Art.Nr. 16665. VPE 1.

19,99



Art.-Nr.	ØxH in cm	€/St.
16607	14,9x20,7	19,99

Kühlmanschette schwarz

NEW

Kühlmanschette vor Gebrauch 6 Stunden ins Kühlfach legen. Kühlmanschette kann auch als Ersatz für die Kühlelemente der Art. 16607 u. 16593 verwendet werden. VPE 1.

12,69



Art.-Nr.	ØxH in cm	€/St.
16665	10,3x17,9	12,69

Flaschenkühler, silber gehämmert

Silber-Look und Hammerschlagoptik, doppelwandig. Außen: Ø12cm H: 20cm, Innen: Ø10,8cm H:17,9cm. Für 0,7L bis 1,5L Flaschen. Nicht spülmaschinengeeignet! VPE 1.

27,99



Art.-Nr.	Ø innen / außen in cm	Höhe in cm	€/St.
13699	10,8/12	20	27,99

Sekt- und Weinkühler Edelstahl inkl. Kühlmanschette

Edelstahl, Kunststoff, mit Kühlmanschette. Kühlmanschette im Gefrierfach kühlen. Behälter unten aufdrehen, Manschette einlegen/entnehmen. VPE 1.

Kühlt in fünf Minuten Getränke ab, hält für Stunden kühl!

41,99



Art.-Nr.	H in cm	Ø oben/unten in cm	€/St.
12747	20	9/10,5	41,99

Becher „Moscow Mule“

Edelstahl, nicht spülmaschinengeeignet. VPE 1.

11,79



Art.-Nr.	Ausführung	ØxH in cm	Inhalt in L	€/St.
13309	Kupferlook, glänzend, gehämmert	9,0x10,0	0,50	11,79

Becher „Moscow Mule“

Edelstahl, nicht spülmaschinengeeignet. VPE 1.

11,99



Art.-Nr.	Ausführung	ØxH in cm	Inhalt in L	€/St.
13756	Antik-Kupferlook, matt, glatt	9,0x9,0	0,45	11,99

Sekt- und Weinkühler-Ständer

Edelstahl 18/8, poliert. Schwere Ausführung. Schale ØxHöhe in cm: 19x11, Höhe: 74,5 cm. Flaschenkühler bitte separat bestellen. VPE 1.

**66,99**

Art.-Nr.	ØxH in cm	€/St.
2253	19x74,5	66,99

Sekt- und Weinkühler-Ständer

Edelstahl 18/0, verchromt. Passend für alle Sekt-/Champagnerkühler. Mit Rand im modernen Design. Gewicht: ca. 3,4 kg. Flaschenkühler bitte separat bestellen. VPE 1.

**58,99**

Art.-Nr.	ØxH in cm	€/St.
39280	25,5x68,5	58,99

Sekt- und Weinkühler-Ständer**NEW**

Ständer für Sekt-/Weinkühler (z.B. Art. 16632) aus schwarzem Aluminium. VPE 1.

**95,99**

Art.-Nr.	ØxH in cm	€/St.
16633	26,5x71,5	95,99

Sekt- und Weinkühler

Edelstahl 18/8. Schwere Ausführung. VPE 1

**39,99**

Art.-Nr.	ØxH in cm	€/St.
0028	19x20,5	39,99

Sekt- und Weinkühler

Edelstahl poliert. Zum Kühlen von Flaschen mit Eiswürfeln oder eiskaltem Wasser. Schwere Ausführung. VPE 1.

**34,99**

Art.-Nr.	ØxH in cm	€/St.
39279	22,0x21,7	34,99

Sekt- und Weinkühler 5L**NEW**

Sekt-/Weinkühler aus schwarzem Aluminium. Nicht spülmaschinengeeignet! VPE 1.

**41,99**

Art.-Nr.	ØxH in cm	Inhalt in L	€/St.
16632	21,5x22	5	41,99

Flaschenkühler konisch

Flaschenkühler konisch. H: 22,5cm Ø oben 23cm, unten 13,2cm. Spülmaschinengeeignet. VPE 1



Made in Germany

8,49

Art.-Nr.	Farbe	Material	€/St.
15582	weiß transluzent	PP	8,49
15583	schwarz	SAN	8,49

Sekt- und Weinkühler

Acryl, klar. Mit 2 seitlichen Griffen. VPE 1.



8,49

Art.-Nr.	ØxH in cm	€/St.
2257	20x21	8,49

Tischbefestigung

Für Weinkühler und Sektkühler. Verchromt. VPE 1.

Tischbefestigung für alle Sekt- und Weinkühler



10,99

Art.-Nr.	LxB in cm	€/St.
2280	42,0x18,5	10,99

Sekt- und Weinkühler

Edelstahl 18/0, poliert, mit Ringgriffen. VPE 1.



14,79

Art.-Nr.	ØxH in cm	€/St.
2251	19,0x19,5	14,79

Sekt- und Weinkühler, Hammerschlag

Edelstahl-Hammerschlag-Optik 18/10, spülmaschinengeeignet. VPE 1.



39,99

Art.-Nr.	Ø oben / unten in cm	Höhe in cm	€/St.
13694	19/14	21	39,99

Eisbehälter

Polypropylen - super isoliert mit Abtropfrost und Bayonetverschluss. Inhalt in Liter: 4,0. VPE 1

29,99



Art.-Nr.	Farbe	ØxH in cm	€/St.
5498.A	anthrazit	21x23	29,99

Eisbehälter

Edelstahl 18/10, isoliert. Mit Griff und Eiszange. Inhalt in Liter: 2,2. VPE 1

14,99



Art.-Nr.	ØxH in cm	€/St.
5502	15,0x20,5	14,99

Eiswürfelbehälter, Hammerschlag

Edelstahl-Hammerschlag-Optik 18/10, spülmaschinengeeignet. Doppelwandig. Runde, elegante Form. VPE 1.

79,99



Art.-Nr.	ØxH in cm	Inhalt in L	€/St.
16030	17,8x19	1,1	79,99

Flaschenkühler

SAN Styrolacrylnitril, doppelwandig, transparent mattiert. Kratz-, stoß- und schlagfest. Spülmaschinengeeignet. VPE 1

Made in Germany

2

Größen



ab
8,49

Art.-Nr.	ØxH in cm	Ø oben außen	Für Flaschen	€/St.
15580	8,5x20,5	12,8	0,5-0,75 L	8,49
15579	9,6x22,5	15	0,75-1 L	9,49

Sekt- und Weinkühler

Edelstahl, gebürstet, glänzender Rand. Hervorragend verarbeiteter Weinkühler, doppelwandig. VPE 1.



18,99

Art.-Nr.	ØxH in cm	€/St.
5515	11,5x19,5	18,99

Sekt- und Weinkühler

Acryl, klar. Doppelwandig isoliert, mit verchromtem Rand. Innendurchmesser: 9,5 cm. VPE 1.



9,49

Art.-Nr.	ØxH in cm	€/St.
2250	11,5x23	9,49

Flaschenkühler inkl. Kühlelement

Chrom, schwarz. Einstellmöglichkeit für 6 Flaschen von 0,2L bis 0,33L (max. 0,5L möglich), sehr gute Kühlfunktion durch innenliegendes Kühlakku-Element. Vorgekühlte Getränke bleiben bis zu sechs Stunden frisch und kühl. Ober- und Unterteil bestehen aus robustem Kunststoff ABS ggf. verchromt, H ohne Deckel: 7,0 cm, H inkl. Deckel: 10,0 cm, Ø Boden: 27,0 cm, nicht spülmaschinengeeignet, nicht bruchfest. VPE 1.



58,99

Art.-Nr.	Ausführung	€/St.
11605	Flaschenkühler	58,99
11606	Kühlelement (zusätzlich)	13,99

Sekt- und Weinkühler „Artico“

Flexibler Flaschenkühler mit Kühlelement-Einlage. Außenseite aus Neopren, Innenseite aus Polyester, unteres Band aus PP, oberer Aufhänger aus PU-Leder. Die Kühlgeleinlage wird mit einem Klettverschluss festgehalten. Ersatzkühlelement dazu Art.Nr. 16665. VPE 1.



22,99

Art.-Nr.	ØxH in cm	€/St.
16593	11,1x20	22,99

NEW



Eisschaufel gelocht

Edelstahl. Griff 9 cm, Schaufel 10 cm. Füllmenge 145 gr. VPE 1



5,99

Art.-Nr.	Gesamtlänge in cm	€/St.
140101	19	5,99

Zangenserie „MiCo Mixed Colors“

Edelstahl, rostfrei, mattes Design, PVD beschichtet. Die Farben schwarz, kupfer u. champagner sind perfekt miteinander kombinierbar. Die Zangen sollten nicht zu lange in säurehaltigen Lebensmitteln liegen bleiben. Bitte Pflegehinweis beachten. VPE 1



6,99

Art.-Nr.	Ausführung	Länge in cm	Farbe	€/St.
14513	Eiszange	18,5	Champagne	6,99
14514	Eiszange	18,5	Cobre	6,99
14515	Eiszange	18,5	Black	6,99

Eiszange m. gezackten Greifflächen

Edelstahl, rostfrei. VPE 1.



2,99

Art.-Nr.	Länge in cm	€/St.
11948	16,0	2,99



für drei Flaschen



53,99

Weinflaschenhalter

Weinflaschenhalter. Farbe Braun. Beschichtetes Flaschen-Display aus Metall. Über jeder Flasche ist eine kleine, schmutz- und kratzresistente, einfach zu reinigende Kreidetafel mit Holzrahmen (passende Kreidemarker finden Sie im Kapitel „Tafeln“). VPE 1.

Art.-Nr.	Ausführung	LxBxH in cm	€/St.
14566	für drei Flaschen	39x11,3x45	53.99

Gläsernschiene

Max. Glasboden Ø 8 cm. VPE 1.

2
Größen



ab
6,49

Art.-Nr.	Ausführung	Länge in cm	€/St.
1045.25C	verchromt	25	6,49
1045.40C	verchromt	40	7,49
1045.25M	Messing	25	6,49
1045.40M	Messing	40	7,49
16596	schwarz	25	6,49 NEW
16597	schwarz	40	7,49 NEW

Flaschenverschluss

Verchromt. Passend für alle gängigen Sekt-, Wein- und auch Bierflaschen. VPE 1.



2,49

Art.-Nr.	€/St.
1016	2,49

Champagnerverschluss

Kunststoff. Geschmack und Kohlensäure bleiben erhalten. Tropffreies Ausschütten. Geeignet für Sekt- und Champagnerflaschen. VPE 1.

13,99

Art.-Nr.	H in cm	€/St.
12803	7,5	13,99



Ausgießer mit Verschlussmechanismus

Edelstahl, Silikon, für tropfenfreies Ausgießen, der Lamellenkorken passt sich optimal an den Flaschenhals an, durch Herunterklappen des Hebels wird der innenliegende Verschlussmechanismus betätigt, nicht spülmaschinengeeignet. Nicht für Sekt oder Champagner geeignet. VPE 1.



8,99

Art.-Nr.	L in cm	€/St.
14424	9,6	8,99

Weinausgießer „Safety“

Material: PET (Polyethylenterephthalat). Ermöglicht ein sauberes und tropfenfreies Ausgießen. Im 5er Set. VPE 1.

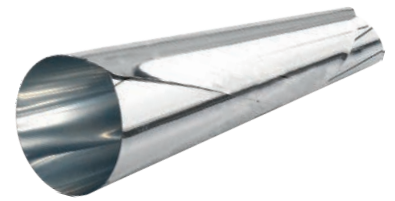

pro Stück
0,74

Art.-Nr.	€/Set
11905	3,69

Weinausgießer Edelstahl

Weinausgießer aus robustem Edelstahl (304). Tropfenfreier Ausschank durch harte Abrisskante, flexibler Gummikorken passt auf jede handelsübliche Weinflasche. Höhe: 7 cm, Ø oben 3 cm, Ø unten 1,5 cm. Nicht spülmaschinengeeignet! VPE 1.



5,99

Art.-Nr.	Farbe	€/St.
15195	Silber	5,99

Flaschenverschluss Edelstahl

Flaschenverschluss aus robustem Edelstahl (304). Flexibler Gummikorken passt auf jede handelsübliche Weinflasche. Höhe: 7 cm, Ø oben 3 cm, Ø unten 1,5 cm. Nicht spülmaschinengeeignet! VPE 1.



6,39

Art.-Nr.	Farbe	€/St.
15198	Silber	6,39

Ausgießer

Kunststoffkork u. Verschlusskappe. Hochwertiger Edelstahl. Geeignet für alle üblichen Spirituosen, besonders auch für saure Getränke und Essig. In der Regel passend für 0,7 - 1 Liter Flaschen. VPE 12.



1,39

Art.-Nr.	€/St.
11898	1,39

Ausgießer

Naturkork mit Klappe. Hochwertiger Edelstahl. Geeignet für alle üblichen Spirituosen, besonders auch für saure Getränke und Essig. In der Regel passend für 0,7 - 1 Liter Flaschen. VPE 12.



3,29

Art.-Nr.	€/St.
11923	3,29

Ausgießer

Naturkork. Hochwertiger Edelstahl. Geeignet für alle üblichen Spirituosen, besonders auch für saure Getränke und Essig. In der Regel passend für 0,7 - 1 Liter Flaschen. VPE 12.



2,49

Art.-Nr.	€/St.
11919	2,49

Ausgießer

Ausgießer aus hochwertigem Edelstahl. Geeignet für alle üblichen Spirituosen, besonders auch für saure Getränke und Essig. In der Regel passend für 0,7 - 1 Liter Flaschen. VPE 12.



2,79

Art.-Nr.	€/St.
11924	2,79

Dosierausgießer

Ausgießer, Kunststoff. Farbe klar. VPE 3.

2

Größen



2,99

Art.-Nr.	Dosiermenge	€/St.
1490	2 cl	2,99
1491	4 cl	2,99

Dosiergerät

Kunststoff, schwarz, automatischer Dosierer.
Lamellenkorken - fester Sitz auf allen Flaschen bis 1,5 Liter.
Speziell geformte Verschlusskappe gegen Verschmutzung.
Auto-Stop-Funktion erspart das erneute Umschwenken der Flasche.
Tiefkühltruhenfest, Funktion garantiert bis -10°C.
Lebensmittelecht und geschmacksneutral. VPE 1.



ab 7,59

Art.-Nr.	Dosiermenge	€/St.
1512.20	2 cl	7,59
1512.40	4 cl	8,39

Dosierausgießer

Ausgießer, Kunststoff. Farbe blau. VPE 3.

2

Größen



2,99

Art.-Nr.	Dosiermenge	€/St.
1490.BL	2 cl	2,99
1491.BL	4 cl	2,99

Stößel Rosenholz

Aus Sheesham Holz (Rosenholz), gekerbt.
Massive Profiausführung für das schnelle und geschmacksintensive Auspressen. VPE 1.



8,99

Art.-Nr.	ØxH in cm	€/St.
1472	3,8x22,5	8,99

Barlöffel

Edelstahl. Mit Stößel. gedrehter Griff. VPE 1.



3,69

Art.-Nr.	Länge in cm	€/St.
39657	28	3,69

Dosierausgießer

Ausgießer, Kunststoff. Farbe rot. VPE 3.

2

Größen



2,99

Art.-Nr.	Dosiermenge	€/St.
1490.R	2 cl	2,99
1491.R	4 cl	2,99

Stößel Edelstahl

Edelstahl. VPE 1.



8,49

Art.-Nr.	ØxH in cm	€/St.
158700	3,2x20	8,49

Cocktail-/Boston-Shaker

Edelstahl 18/8, mit
Oberteil aus Glas.
VPE 1.



13,59

Art.-Nr.	Inhalt in L	€/St.
2204	0,8	13,59

Ersatzglas VPE 1.

Art.-Nr.	Inhalt in L	€/St.
2204-E	0,4	8,39

Ersatz-Oberteil, konisch, zu Boston-Shaker

Art.Nr. 2204
Edelstahl. VPE 1



7,19

Art.-Nr.	Inhalt in L	€/St.
15848	0,5	7,19

Cocktailshaker

Edelstahl 18/10,
hochglänzend
poliert. Bestehend
aus Shakerbecher,
Barsieb und
Deckel. Luftdichter
Deckel verhindert
das Verschütten
während des
Shakens. VPE 1.



2

Größen

**ab
13,49**

Art.-Nr.	Inhalt in L	€/St.
2200	0,5	13,49
2200.07	0,7	14,49

Cocktail-Shaker, Hammerschlag

Edelstahl-Hammerschlag-Optik 18/10,
spülmaschinengeeignet. VPE 1.



19,99

Art.-Nr.	ØxH in cm	Inhalt in L	€/St.
16028	9x24	0,7	19,99

Cocktail-Maß 2+4cl

Edelstahl-Hammerschlag-Optik 18/10,
spülmaschinengeeignet. VPE 1.



8,99

Art.-Nr.	ØxH in cm	€/St.
16029	4,5x10	8,99

Doppelmaß

Edelstahl, poliert. VPE 1.



2,19

Art.-Nr.	ØxH in cm	Inhalt in cl	€/St.
2205	4x2,5	2/4	2,19

Reste-Trichter mit Sieb

Edelstahl. Der Siebeinsatz verhindert das Verstopfen des
Ausgusses. Schneller Abfluss der Flüssigkeit. Ideal auch
für Caipi-Reste. VPE 1.



7,99

Art.-Nr.	Ø unten/oben x Höhe in cm	€/St.
11355	1,5/13x12	7,99

Cocktailsieb

Edelstahl 18/8.
LxB in cm:
19,5x7,5. VPE 1.



4,79

Art.-Nr.	€/St.
2216	4,79

SERIE HAMMERSCHLAG

Champagner Bowl, Hammerschlag

NEW

Edelstahl-Hammerschlag-Optik 18/10,
spülmaschinengeeignet. VPE 1
Doppelwandige Champagner Bowl.



219,00

Art.-Nr.	ØxH in cm	€/St.
16641	37x23	219,00

Cocktail-Shaker, Hammerschlag

Cocktail-Shaker, Hammerschlag VPE 1.



19,99

Art.-Nr.	ØxH in cm	Inhalt in L	€/St.
16028	9x24	0,7	19,99

Flaschenkühler, silber gehämmert

Edelstahl Hammerschlag-Optik, doppelwandig. VPE 1.



27,99

Art.-Nr.	Ausführung	Ø innen / außen in cm	Höhe in cm	€/St.
13699	Edelstahl Ham- merschlag-Optik, doppelwandig.	10,8/12	20	27,99

Sekt- und Weinkühler, Hammerschlag

Edelstahl-Hammerschlag-Optik 18/10, spülmaschinengeeignet. VPE 1.



39,99

Art.-Nr.	Ausführung	Ø oben / unten in cm	Höhe in cm	€/St.
13694	Edelstahl Ham- erschlag-Optik.	19/14	21	39,99

Champagner Bowl, Hammerschlag

Edelstahl-Hammerschlag-Optik 18/10,
spülmaschinengeeignet. VPE 1.



119,00

Art.-Nr.	Ø oben / Fuß in cm	Höhe in cm	€/St.
13689	39,3/20	26	119,00

Brot- und Obstschale, Hammerschlag

Edelstahl-Hammerschlag-Optik 18/10, spülmaschinene geeignet. VPE 1



ab
4,59

Art.-Nr.	Ø oben / Boden in cm	Höhe in cm	€/St.
13695	16,5/8,5	5,0	4,59
13696	19,8/9,5	5,5	7,39

Eiswürfelbehälter, Hammerschlag

Edelstahl-Hammerschlag-Optik 18/10, spülmaschinene geeignet. Doppelwandig. Runde, elegante Form. VPE 1.



79,99

Art.-Nr.	ØxH in cm	Inhalt in L	€/St.
16030	17,8x19	1,1	79,99

Snackhalter

Edelstahl-Hammerschlag-Optik 18/10, spülmaschinene geeignet. VPE 1.

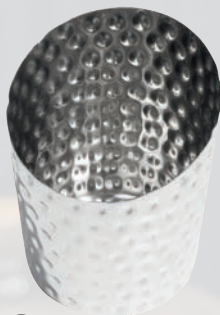

10,99

Art.-Nr.	ØxH in cm	€/St.
16021	8x11	10,99

Snack Holder „gehämmert“

Edelstahl, gehämmerte Oberfläche. Spülmaschinene geeignet. Stapelbar. VPE 1.



4,99

Art.-Nr.	ØxH in cm	Inhalt in Liter	€/St.
11653	8,5x8,5	0,30	4,99

Etagere, Hammerschlag

Edelstahl-Hammerschlag-Optik 18/10, spülmaschinene geeignet. 2-stufig. Untere Schale 25x25 cm, obere Schale 20x20 cm. VPE 1.



74,99

Art.-Nr.	Höhe in cm	€/St.
16020	34	74,99

Buffettreppe, Hammerschlag

Edelstahl-Hammerschlag-Optik 18/10, spülmaschinene geeignet. Extra schwere Qualität. VPE 1

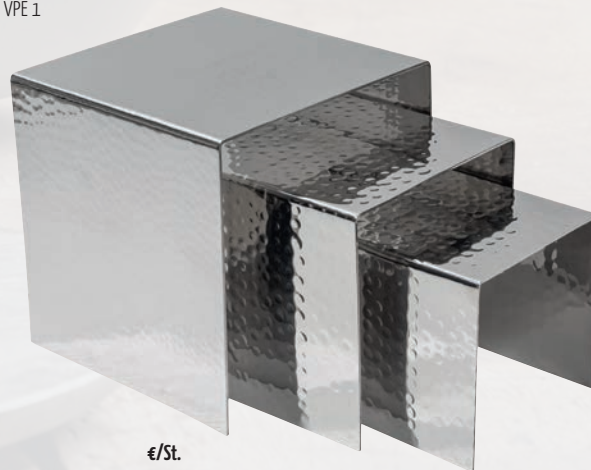

ab
63,99

Art.-Nr.	LxBxH in cm	€/St.
16022	14x14x14	63,99
16026	20x20x20	99,99
16027	26x26x26	149,00

Kellnerbesteck „Agilo“

Aus hochwertigem Edelstahl mit Holz-inlay, mit gezackter Klinge zum Kapselschneiden, der 2-Stufen Hebel erleichtert das Herausziehen des Korkens, mit Kapselheber für Kronkorken, beschichteter Wendel mit Seele, mit Zangenelement zum Öffnen von festsitzenden Schraubverschlüssen, nicht spülmaschinengeeignet. VPE 1.

14,59

Art.-Nr.	L in cm	€/St.
14389	11,6	14,59



Nussknacker/Sektzange „Sieger Nussprofi Deluxe“

WESTMARK

Zinkdruckguss, Holzgriff, Nussknacker und Sektzange in einem, mit federgelagertem Zangensystem, nicht spülmaschinengeeignet. VPE 1.

10,49

Art.-Nr.	LxBxH in cm	€/St.
14425	16,8x7,6x6,0	10,49



Kellnerbesteck „Gallant“

Edelstahl/ Holz, mit edlem Holzgriff, inkl. Flaschenöffner, Korkenzieher und Messer mit Sägeblatt. VPE 1.

10,59

Art.-Nr.	L in cm	€/St.
12758	11,5	10,59



Kellnerbesteck „Profi“

Edelstahl. LxBxH in cm: 14x1,5x2,5. 2-Stufen-Hebel erleichtert das Herausziehen des Korkens. Kapselheber. Scharfe Klinge. VPE 1.

7,79

Art.-Nr.	L in cm	€/St.
154400	14,0	7,79



WESTMARK

Kellnerbesteck

Edelstahl 18/0, mit Spiralgewinde. VPE 1.

2,19

Art.-Nr.	L in cm	€/St.
1047	11,0	2,19



Flaschenöffner

Verchromt. VPE 10.

0,49

Art.-Nr.	L in cm	€/St.
13940	10,5	0,49



Flügelkorkenzieher „Estrella“

Edelstahl 304. Rutschfeste und gummierte Griffe. Mit integriertem Kronkorken-Flaschenöffner. Bewährter Hebelmechanismus. VPE 1.

14,99

Art.-Nr.	LxBxH in cm	€/St.
15845	19x7x4	14,99

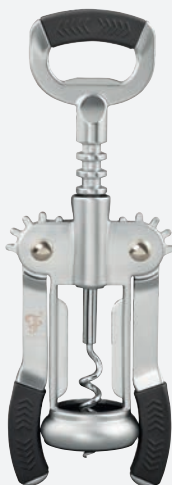

Glockenkorkenzieher

Verchromt mit Spiralgewinde. Profi-Qualität. VPE 1.

3,79

Art.-Nr.	L in cm	€/St.
1033	15,0	3,79



Table Caddy „Olive“

Olivenholz, geölt. Stapelbar. Nicht spülmaschinengeeignet.
Jedes Teil ein Unikat. Größe, Form, Farbe und Maserung
kann abweichen. Lieferung ohne Inhalt. VPE 1

**19,99**

Art.-Nr.	LxBxH in cm	€/St.
15894	22x15x6	19,99
15895	18x25x6	27,49

**2**

Größen

Bar Caddy

Bruchfester Kunststoff. Ideal für Barartikel.
Farbe schwarz. VPE 1.

**7,99**

Art.-Nr.	Ausführung	LxBxH in cm	€/St.
39645	6 Fächer	24x15x10	7,99

Table Caddy „Vintage“

Holz mit zwei Fächern (à 13,5x6,0 cm) und Tragegriff.
Nicht lebensmittelecht, nicht spülmaschinengeeignet.
Lieferung ohne Inhalt. VPE 1.

**17,39**

Art.-Nr.	LxBxH in cm	€/St.
13777	15,5x15,5x15,0	17,39

Snackspender

Glas. Schraubdeckel aus Edelstahl, Öffnung oval
3,5x2,5cm. Nicht spülmaschinengeeignet. VPE 1

**7,99**

Art.-Nr.	Farbe	ØxH in cm	Inhalt in ml	€/St.
16515	schwarz	8,3x15,5	360	7,99
16516	gold	8,3x15,5	360	7,99

**NEW****Table Caddy „Element“**

Beton mit möbelschonender Unterseite. 2 Löcher mit Ø je
6,5 cm, 1 Fach 14,0x14,5 cm. Nicht spülmaschinengeeignet!
Lieferung ohne Inhalt. VPE 1.

16,89

Art.-Nr.	LxTxH in cm	€/St.
13986	23,5x16,0x6,5	16,89

Glasserie Polycarbonat

Unzerbrechliche Gläser aus Polycarbonat. Verwendbar bei -40° bis +99°. Glasähnliche Optik, stapelbar und spülmaschinengeeignet. VPE 36

3
Größen



ab **0,99**

Art.-Nr.	Ausführung	ØxH in cm	Inhalt in ml	€/St.
13789	Whiskeyglas	7,1x9,8	250	0,99
13790	Longdrinkglas	8,2x11,4	400	1,49
13791	Longdrinkglas	9,2x12,7	560	1,59

Trinkbecher SAN

SAN, transparent. Stapelbar. Spülmaschinengeeignet. Made in Germany! VPE 72.



0,99

Art.-Nr.	Inhalt in ml	ØxH in cm	€/St.
16008	250	7,5x8,4	0,99

Trinkbecher

Kunststoff, transparent. Spülmaschinengeeignet. VPE 1.

4
Größen



ab **0,99**

Art.-Nr.	Inhalt in ml / Füllhöhe	Material	€/St.
3870	170 / 140	SAN	0,99
11552	300 / 250	SAN	1,09
11553	400 / 340	SAN	1,19
15936	500 / 440	SAN	1,39

Bar-Beilagenbehälter Edelstahl

Edelstahl, mit Fächern aus Kunststoff à 0,5L. Deckel transparent. Ein unentbehrlicher Behälter für alle Zutaten in der Bar, wie Kirschen, Oliven, Limonenscheiben usw. VPE 1.



25,49

Art.-Nr.	Ausführung	LxBxH in cm	€/St.
1481	6 Fächer	45x15x9	25,49

Bierwärmer mit Ständer

Edelstahl. Mit Verschlusskappe und Abtropfhalter. Spülmaschinengeeignet. VPE 1.



24,29

WESTMARK

Art.-Nr.	LxBxH in cm	€/St.
159500	6,5x6,5x17	24,29

Bar-Beilagenbehälter Kunststoff

Kunststoff, schwarz. Deckel, transparent. spülmaschinengeeignet. 6 Fächer à 440 ml. Mit herausnehmbaren Fächern. Zum Aufbewahren und Frischhalten Ihrer Cocktailgarnierungen: Die schwarze Box wird mit Crushed-Ice gefüllt und hält dadurch die Lebensmittel länger frisch. Zwei seitliche Griffmulden für den leichten Transport, kann über Nacht in die Kühlung gestellt werden. Mit massivem Klapp-Deckel. VPE 1.



19,99

Art.-Nr.	Ausführung	LxBxH in cm	€/St.
1480	6 Fächer	49,5x15,5x9,5	19,99

Art.-Nr.	Ausführung	LxBxH in cm	€/St.
B-1480	Ersatzbehälter, einzeln für 1480		1,99



5,49

Dosier- und Vorratsbehälter

4-tlg. Behälter + Flaschenhals + Schraubdeckel + Ausgießer Ø 11mm mit Luftzufuhr für gezieltes Ausgießen, zum Dosieren und Aufbewahren. Polyethylen. Inhalt: ca. 1 Liter. VPE 1.

Art.-Nr.	Farbe	€/St.
150010	gelb	5,49
150020	rot	5,49
150030	grün	5,49
150040	klar	5,49
150050	orange	5,49
150060	braun	5,49



- A** Der System-Ausgießer gewährleistet ein gezieltes Portionieren ohne Verluste.
- B** Der abnehmbare Flaschenhals sichert eine einfache, aber optimale Handhabung beim Ausgießen.
- Zur leichteren Montage von Ausgießer auf Flaschenhals sollten Sie folgendes beachten: Flaschenhals ca. 5 Sekunden unter heißes Wasser halten, dann den Ausgießer aufsetzen!**
- C** Die Behälter sind luftdicht und tropffrei zu verschließen. Die hochwertige Verarbeitung und die verwendeten Materialien ermöglichen eine leichte Reinigung und Pflege aller Teile, sowie lange Freude am Produkt.
- D** Den Deckel erhalten Sie im Set, jeweils farblich passend zum Dosier-Aufsatz. Die einheitlichen Deckel mit genormten Stapelrand garantieren eine platzsparende und sichere Lagerung der Behälter.

Flaschenhalterung

Edelstahl 18/10, rostfrei. Universell einsetzbar und mit 3 Schrauben leicht anzubringen. Passend für 6 Flaschen. VPE 1.

32,99

Universell einsetzbar und überall mit 3 Schrauben leicht anzubringen.

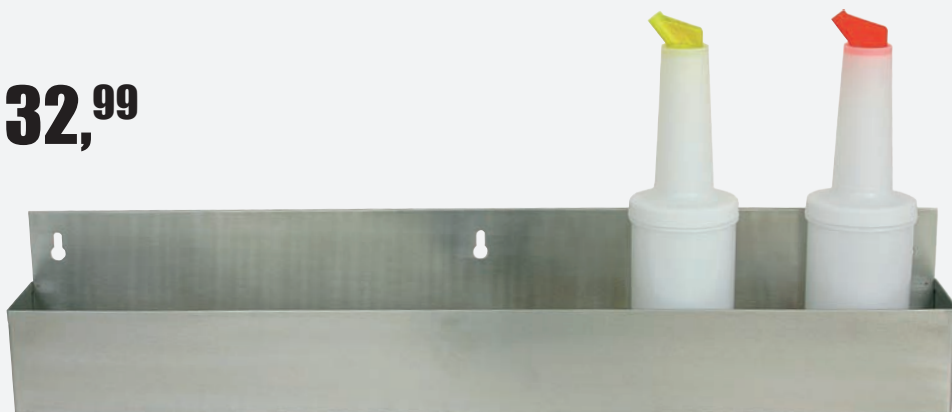

Art.-Nr.	LxBxH in cm	€/St.
39513	56x10,8x15,8	32,99



2,19

Thermorollen, weiß für Bon-Drucker

Breite: 80 mm, Kerndurchmesser: 12 mm. Passend für viele gängige Bon-Drucker. BPA-frei. VPE 30.

Art.-Nr.	Lauflänge in lfm	€/St.
14763	80	2,19

Thermorollen, weiß für Bon-Drucker

Breite: 80 mm, Kerndurchmesser: 12 mm. Passend für viele gängige Bon-Drucker. BPA-frei. VPE 50.

Art.-Nr.	Lauflänge in lfm	€/St.
14764	50	1,59

Kompatibel mit...

ADG: K 3000 Apothekensystem ADS Anker: ADS 40.0074
 Axiohm: A715, A716, A756, A758, A 793, A794, A794-2105, APOS PREMIUM, APOS SERIES, ASTRUM, AX 7193, MHTP, TELESTO BEMATECH: MP 2000 TH, MP 4000 TH, Bixolon: SRP-350 G TVJ, SRP-370, SRP-372, STP-131 Brother: HL 5140 Casi: ICS-300, IT 2000, QT-2000 B, QT-6000, SA 5100, UP 350, UP 360 Citizen: 129 A/B/C, CBM-1000, CBM-230, CBM-231, CBM-232, CBM-233, CBM 291, CBM 293, CBM-3210 P, CT-S300, iDP 3210, iDP 3310, IDP-3221, IDP-3240, IR-310, IRT-310 BD, PHU-331, PHU231, PPU-700, Customer: Kube ETH, Kube F, Kube P, Kube S, Kube USB, Smice, Smice PS, X Kube, X Kube ETH, X Kube Lottery Date Techno: DT 560 Datamega: SCP 700, TM 88, TMH 5000, TMHS 5000, TSP 550, Epson: 129A, 129B, 129C, IR 310, IR 320, IRT 300 BD, M 128 C, M 65 TA, SRP 350 G, TM -H5000, TM-H5000 II, TM -H6000, TM-H6000II, TM-H6000III, TM-690, TM-T5000, TM-T80, TM-T85, TM-T88, TM -T88II, TM-T88III, TM-T88IV, TM-T90 Gefaka.: 750 F IBM: 4610, 4610 SureMark, 4820, 4838, 4840-5x3, 485-514, 4910-32, 4951-514, 75 P 3305, 75 P 3307, SURE ONE, TM-Glindatec: Inka DT-4, UX-70, UX-75, UX7500, UX-78, Inka: DT-4 Metapace: T-1 Mons: QMP -3186 MultiData: SX-8000 NCR : 2170 Thermo, 7052 7156, 7167, 7197, 7450 7156, 7450 7193, 7452 7156, 7452 7156, 7452 7193, 7453 7156, 7453 7193 Nippon Primex: NP 350, NPT 310, Oki: OKIPOS 80 Olivetti: OST 10, PR 4 DT, Samsung SRe-350, SRP 300, SRP 350, SRP-1000, STP 131, Sanyo: ECR 910, ECR 915, ECT 940, ECT 950 Schultes-S-550, S-560, Serd: 396 F, ECR 650F, ECR 949, TH-200, TH 80, Sewoo: WTP-100, WTP-100, WTP 150, Sharp: UP 3300, UP 5350, Siemens Nixdorf: AX 7156, AX 7193, Star: NCR7167, SCP 700, SCP 700 Series, SCP-70, TMP 200 Series, TMP 212, TSP 1000 Series, TSP 1000 Series, TSP 200 24 Series, TSP 2000 Series, TSP 400 Series, TSP 400 Z, TSP 550 II, TSP 800 Series Tec: TRST-53, TRST-56, TRST-A 10 Towa: MZ 1 Uniwell: SX 7000, SX 8000, UX 70, UX 75, UX 7500, UX 78, UX 8000, P-80, POS 32, POS Color Touch, 900/250, Epson, 900/250, Epson TM

Trinkhalme, Glas

Trinkhalme aus robustem Glas. Eine perfekte und umweltfreundliche Alternative zu Kunststoff. Wiederverwendbar und nachhaltig. Extrem stabil und geschmacksneutral. Spülmaschinengeeignet. Einfach zu reinigen mit der Reinigungsbürste Art.-Nr. 15247. Im 50er Pack. VPE 1



pro Stück
ab 0,34

Art.-Nr.	ØxL in cm	€/St.
15245	0,8x15	16,99
15246	1x20	22,99

Cocktail Picker

Design: Palmwedel. Farbig sortiert. Im 100er Pack. VPE 1.



pro Stück
0,03

Art.-Nr.	L in cm	€/Pack
8510	24,0	3,39

Reinigungsbürste

Reinigungsbürste für Glas-Trinkhalme. Passend zu Art.-Nr. 15245 + 15246. Maße: Ø 0,9cm, Länge 24 cm. Im 2er Pack. VPE 1



pro Stück
0,75

Art.-Nr.	€/Pack
15247	1,49

Trinkhalme aus Papier Jumbo farbig gemischt „Wild Berry“ 20cm

NEW

Früher Plastik - jetzt aus umweltschonendem Papier! So gehen Trinkhalme heute! VPE 1.

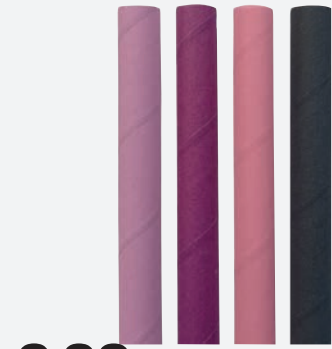

6,99

Art.-Nr.	ØxL in cm	Stück im Pack	€/Pack
16581	0,8x20	150	6,99

Trinkhalme aus Papier schwarz/rot/gelb

Früher Plastik - jetzt aus umweltschonendem Papier! So gehen Trinkhalme heute! VPE 1.



pro Stück
0,05

Art.-Nr.	ØxL in cm	Stück im Pack	€/Pack
14914	0,8x25	150	6,99

Trinkhalme aus Papier Jumbo farbig gemischt „Ocean“ 20cm

NEW

Früher Plastik - jetzt aus umweltschonendem Papier! So gehen Trinkhalme heute! VPE 1.

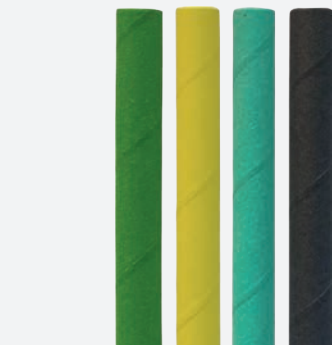

6,99

Art.-Nr.	ØxL in cm	Stück im Pack	€/Pack
16583	0,8x20	150	6,99

Trinkhalm, Edelstahl

Ø 8mm, Länge: 21,5 cm, 11-teiliges Set bestehend aus 10 Trinkhalmen und einer Reinigungsbürste. VPE 1.



pro Stück
1,25



Art.-Nr.	Design	€/Set
14018	Kupfer-Look	13,79

Trinkhalm, Edelstahl

Ø 8mm, Länge: 21,5 cm, 11-teiliges Set bestehend aus 10 Trinkhalmen und einer Reinigungsbürste. VPE 1.



pro Stück
1,25



Art.-Nr.	Design	€/Set
14019	Gunmetal-Look	13,79

Trinkhalm, Edelstahl

Ø 8mm, Länge: 21,5 cm, 11-teiliges Set bestehend aus 10 Trinkhalmen und einer Reinigungsbürste. VPE 1.



pro Stück
1,25



Art.-Nr.	Design	€/Set
14020	Regenbogen-Look	13,79

Trinkhalm aus Papier gestreift, 19,7cm

Früher Plastik - jetzt aus umweltschonendem Papier! So gehen Trinkhalm heute! VPE 1.



pro Stück
0,04



Art.-Nr.	ØxL in cm	Stück im Pack	€/Pack
11685	0,6x19,7	100	3,99

Trinkhalm aus Papier Jumbo, farbig gemischt 25cm

Früher Plastik - jetzt aus umweltschonendem Papier! So gehen Trinkhalm heute! VPE 1.



pro Stück
0,05

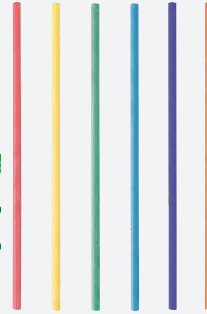

Art.-Nr.	ØxL in cm	Stück im Pack	€/Pack
15550	0,8x25	150	6,99

Trinkhalm aus Papier Jumbo, schwarz 25cm

Früher Plastik - jetzt aus umweltschonendem Papier! So gehen Trinkhalm heute! VPE 1.



pro Stück
0,05



Art.-Nr.	ØxL in cm	Stück im Pack	€/Pack
15551	0,8x25	150	6,99

Flexhalm, schwarz 24cm

Früher Plastik - jetzt aus umweltschonendem Papier! So gehen Trinkhalm heute! VPE 1.



pro Stück
0,08



Art.-Nr.	ØxL in cm	Stück im Pack	€/Pack
15552	0,6x24	100	7,99

Flexhalm, farbig gemischt 24cm

Früher Plastik - jetzt aus umweltschonendem Papier! So gehen Trinkhalm heute! VPE 1.



pro Stück
0,08



Art.-Nr.	ØxL in cm	Stück im Pack	€/Pack
15553	0,6x24	100	7,99

Trinkhalm aus Papier schwarz 15cm

Früher Plastik - jetzt aus umweltschonendem Papier! So gehen Trinkhalm heute! VPE 1.



pro Stück
0,03



Art.-Nr.	ØxL	Stück im Pack	€/St.
15554	0,8x15	250	7,99

Gläserabstellmatte einfach zuschneiden und Ihrem Tresen oder der Abtropffläche anpassen. Die Gläsermatte bietet auch Schutz vor Beschädigung der Gläser.

- antibakteriell beschichtet
- zuschneidbar
- waschbar bis 50°C
- HACCP

Gläserabstellmatte

Ethylenvinylacetat Copolymer, lebensmittelecht, Rolle = 5 m. Breite 60 cm. VPE 1.

Art.-Nr.	Farbe	€/Rolle
2278	klar	41,99
2278.sch	schwarz	41,99



Gläserabstellmatte

Hart-PVC, Farbe schwarz. Die Matten können problemlos miteinander verbunden werden. Im 4er Pack. VPE 1.

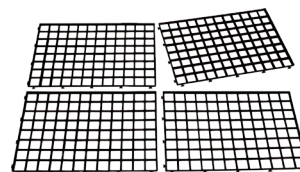
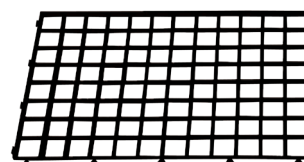

pro Stück
2,17

Art.-Nr.	LxB in cm	€/Pack
2285.04	30x20	8,69

Bar Matte

Gummibarmatte, schwarz. Besonders robust. VPE 1.

ab **9,49**



Art.-Nr.	LxBxH in cm	€/St.
38842	60,0x8,0x1,0	9,49
38841	45,0x30,0x1,0	15,89

2

Größen

Tropfmuldenbürste

Spezielle Tropfmuldenbürste zum Reinigen von Abläufen der Tropfmuldenbecken. Der Bürstenkopf ist mit einer flexiblen Drahtkern-Führung von 125 cm Länge verbunden. Der Drahtkern ist mit einer schwarzen Kunststoffummantelung versehen, Ø 4mm, und lässt sich leicht in die Abläufe einführen und anschließend problemlos reinigen. Der Bürstenkopf ist aus weißem Nylon, Ø2,5x3,5cm lang. VPE 1.

8,19



Art.-Nr.	€/St.
15846	8,19

Abtropfwanne komplett

Hart-PVC, inkl. 1 bzw. 2 Gläserabstellmatten. Mit Ablaufrinnen an 2 Ecken. VPE 1.

Abtropfwanne Komplett besteht aus: Abtropfwanne und Gläserabstellmatte.

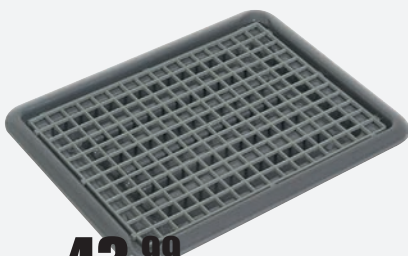

ab **43,99**

Art.-Nr.	LxB in cm	€/St.
2279.40	47x37	43,99
2279.60	67x47	56,99

Gläserabtropfmatte

Hart-PVC. Grau. Passend zu Abtropfwanne. VPE 1.

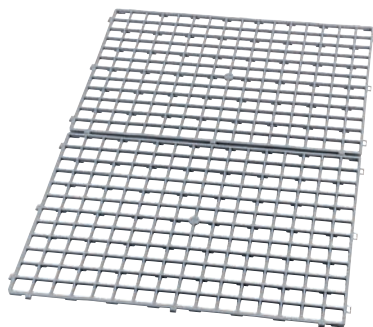

6,79

Art.-Nr.	BxL in cm	€/St.
2279.01	40x30	6,79





Delfin

GLÄSPÜL-SYSTEM

Gläserpülgerät „Delfin“ 1-fach

Vor- und Nachspülen getrennt, freistehende Teleskop-Nachspüleinheit (die Gläser werden innen und außen nachgespült) - für alle gängigen Gläser, einschließlich übergroße Weißbiergläser und Henkelgläser bis zu 1 Liter. Schmutzabweisende Oberfläche, gummierte Glasschoner und 4 Bodensauger. VPE 1.

Freistehende Teleskop-Nachspüleinheit (die Gläser werden innen und außen nachgespült)



150,00

Art.-Nr.	BxHxT in cm	Anschlusswert Zoll-Standard	€/St.
4547	32,5x35,5x20	3/8	150,00

Reinigungswürfel „Delfin“

Für Delfin-Gläserpülgerät Art.-Nr. 4547 und 4548. Schaumbremsend, glantzrocknend und verhindert vorzeitigen Bierschaumerfall. Dose. VPE 1.



19,39

Art.-Nr.	Inhalt in g	€/St.
4549	600	19,39

Gläserpülbürste

Mit Kunststoffboden 19x10 cm und 4 Haftsaugern. Bürstenkörper ist aus Vollkunststoff, Bürsten aus Nylon. VPE 1.



ab 11,99

Art.-Nr.	Höhe in cm	€/St.
4530	18-18-18	11,99
4531	24-24-24	13,99
4532	18-25-18	12,99

Zapfhahnreiniger-Pumpe

Kunststoff, 2 Ventile. Verhindert vorzeitig die Bakterienbildung. Mit Ein- und Auslassventil. Die Pumpe lässt sich öffnen, um so einen schnelleren und hygienischen Trocknungsvorgang zu gewährleisten. VPE 1.



14,49

Art.-Nr.	BxH in cm	€/St.
11354	5x19	14,49

Bürstenreiniger „Delfin“

Desinfizierend und bierschleimzersetzend. Mit bleichender Wirkung. Bitte Anwendungshinweise beachten. VPE 1.



11,99

Art.-Nr.	Inhalt in g	€/St.
4550	1.000	11,99



Delfin

GLÄSPÜL-SYSTEM

Gläserpülgerät „Delfin“ 2-fach

Vor- und Nachspülen in zwei getrennten Behältern, versenkbare Teleskop-Nachspüleinheit (die Gläser werden innen und außen nachgespült), für alle gängigen Gläser, einschließlich Weißbiergläser und Henkelgläser bis zu 1 Liter. Schmutzabweisende Oberfläche, gummierte Glasschoner und 4 Bodensauger. VPE 1.

Versenkbare Teleskop-Nachspüleinheit (die Gläser werden innen und außen nachgespült)



155,00

Art.-Nr.	BxHxT in cm	Anschlusswert Zoll-Standard	€/St.
4548	40x35,5x20	3/8	155,00

Tafeln



Kreidemarker 2-6 mm

Für alle glatten Oberflächen.
Einzelverpackt. VPE 1.

Art.-Nr.	Farbe	€/St.
39326.W	weiß	2,59
39326.BL	blau	2,59
39326.GE	gelb	2,59
39326.GO	gold	2,59
39326.GR	grün	2,59
39326.OR	orange	2,59
39326.R	rot	2,59
39326.RO	rosa	2,59
39326.V	violett	2,59
39326.SI	silber	2,59
39326.S	schwarz	2,59



ab **2,⁵⁹**

Crème Caramel
WINE

Kreidemarker 7-15 mm

Für alle glatten Oberflächen.
Einzelverpackt. VPE 1.

Art.-Nr.	Farbe	€/St.
39327.W	weiß	5,69
39327.BL	blau	5,69
39327.GE	gelb	5,69
39327.GR	grün	5,69
39327.OR	orange	5,69
39327.R	rot	5,69
39327.RO	rosa	5,69
39327.S	schwarz	5,69



Kreidemarker 2-6 mm wasserfest

Kreidemarker für alle glatten Oberflächen.
Einzelverpackt.
Wasserfest. VPE 1.

2 bis 6 mm
Schreibbreite
wasserfest

3,⁹⁹



Art.-Nr.	Farbe	€/St.
14570	weiß	3,99

Kreidemarker-Set, bunt

Stärke 1-2 mm. Im 7er Set. Farben: gelb, pink, orange, lila, grün, blau und rot. Blisterverpackung. VPE 1.



pro Stück
2,²⁷

Art.-Nr.	€/Set
107502	15,89

Reinigungsschwamm

Spezialschwamm zur Reinigung von Tafeln. Reinigt Tafeln nur mittels Wasser. Hinweis: Nicht für Kinder geeignet. Nicht für alle Oberflächen geeignet. Vor Gebrauch an kleinen Stellen testen. Im 2er Pack. VPE 1.



pro Stück
1,⁸⁵

Art.-Nr.	BxLxH in cm	€/Pack
160300	6x10,5x2,5	3,69

Kreidemarker 7-15 mm wasserfest

Kreidemarker für alle glatten Oberflächen. Einzelverpackt.
Wasserfest. VPE 1.

7 bis 15 mm
Schreibbreite
wasserfest

8,²⁹



Art.-Nr.	Farbe	€/St.
14571	weiß	8,29

Kreidemarker, weiß, 4er Set

Weiß. Stärke 1-2mm. Im 4er Pack. Blisterverpackung. VPE 1.



pro Stück
2,²⁵

Art.-Nr.	€/Pack
107501	8,99

Spezialreiniger für Kreidemarker

Kein Verschmieren der Farbe mehr! Reinigt einfach und sauber Ihre Tafeln. VPE 1.



11,³⁹

Art.-Nr.	Inhalt in ml	€/St.
39325	500	11,39

Standtafel doppelseitig

Harzbeschichteter Kiefernholzrahmen mit einem rustikalen, natürlichen Aussehen. Für Innen und Außen. Beidseitig beschriftbar. VPE 1.

Art.-Nr.	Farbe	Maße in cm	€/St.
13645	natur	72x131	159,00



Diese Tafeln sind für den Außenbereich geeignet!

159,00

Tafeln

Reinigungsschwamm

Spezialschwamm zur Reinigung von Tafeln. Reinigt Tafeln nur mittels Wasser. Hinweis: Nicht für Kinder geeignet. Nicht für alle Oberflächen geeignet. Vor Gebrauch an kleinen Stellen testen. Im 2er Pack. VPE 1.



pro Stück

1,85

Art.-Nr.	BxLxH in cm	€/Pack
160300	6x10,5x2,5	3,69

Zeichenschablonen-Set

Im 5er Set! Damit Sie Ihre Tafeln fachmännisch beschriften und dekorieren können. Lassen Sie Ihrer Kreativität freien Lauf! VPE 1.



pro Stück

3,80

Art.-Nr.	Inhalt	€/Set
39324	5 Schablonen	18,99

Spezialreiniger für Kreidemarker

Kein Verschmieren der Farbe mehr! Reinigt einfach und sauber Ihre Tafeln. VPE 1.



11,39

Art.-Nr.	Inhalt in ml	€/St.
39325	500	11,39

Standtafel doppelseitig

Hartholz. Für Innen und Außen. Beidseitig beschriftbar. VPE 1.



129,00

Art.-Nr.	Farbe	BxL in cm	€/St.
39312	mahagoni	55x85	129,00
39311	natur	55x85	129,00

Standtafel doppelseitig

Schwarz. Hartholz. Für Innen und Außen. Beidseitig beschriftbar. VPE 1.



ab 89,99

Art.-Nr.	BxL in cm	Ausführung	€/St.
107900	55x85	Duplo	89,99
107800	70x125	Sandwich	129,00

2

Größen



Diese Tafeln sind für den Außenbereich geeignet!

215,00

Standtafel doppelseitig

Hartholz. Für Innen und Außen. Beidseitig beschriftbar. VPE 1.

Art.-Nr.	Farbe	Maße in cm	€/St.
39288	mahagoni	70x135	215,00

Standtafel doppelseitig

Buchenholz geölt. Beidseitig beschriftbar. Für Innen und Außen geeignet. VPE 1.

Art.-Nr.	Farbe	Ständer LxB in cm	Tafel LxB in cm	€/St.
39641.N	natur	104,5x54,0	64,5x46,0	109,00
39641.M	mahagoni	104,5x54,0	64,5x46,0	109,00

Diese Tafeln sind für den Außenbereich geeignet!

109,00



Tafelständer - Set „Prado“

Doppelseitige Standtafel. Sperrholz, grau geölt. Inklusive zwei schwarzer Schieferlacktafeln, 50x120 cm. Verstärkte Leisten. Seitliche Arretierung. VPE 1.

Art.-Nr.	B unten/obenxH in cm	€/Set
126401	40,0/20,0x170,0	259,00

Rahmenlose Tafel, schwarz

Melaminvollkernplatte. Beidseitig schwarz und beschriftbar. Leicht abwaschbar. Wetterfest. Inkl. Loch zum Aufhängen. VPE 1.

Art.-Nr.	Maße in cm	€/St.
126403	50,0x120,0	53,99

Tafelständer - Set „Stella“

Doppelseitige Standtafel. Sperrholz, grau geölt. Inklusive zwei schwarzer Schieferlacktafeln, 50x100 cm. Verstärkte Leisten. Seitliche Arretierung. VPE 1.

Art.-Nr.	BxH in cm	€/Set
126402	56,0x136,0	229,00

Rahmenlose Tafel, schwarz

Melaminvollkernplatte. Beidseitig schwarz und beschriftbar. Leicht abwaschbar. Wetterfest. Inkl. Loch zum Aufhängen. VPE 1.

Art.-Nr.	Maße in cm	€/St.
126404	50,0x100,0	49,99



„Prado“

„Stella“

259,00

229,00

**Holz ist ein Naturprodukt
- nicht wetterfest!**

**EINZIGARTIGER BLICKFANG
Beidseitig verwendbar - inkl. 2 Tafeln!**



Wandtafel „DIN-Format“

Melaminvollkernplatte. Beidseitig schwarz und beschriftbar. Leicht abwaschbar. Wetterfest. VPE 1.

2

Größen

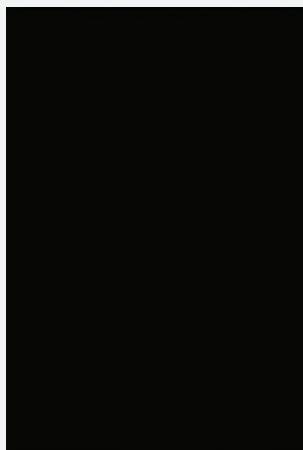

ab **12,49**

Art.-Nr.	Format	Maße in cm	€/St.
2639.01	A1	59,3x84,3	23,99
2639.02	A2	41,5x59,4	12,49

Wandtafel

Rahmenlose Tafeln inkl. doppelseitigem Klebeband auf der Rückseite. Vielseitig einsetzbar - individuell aufhängbar. Tafeln sind beschriftbar mit Kreidemarkern aus unserem Katalog. Im 6er Pack. VPE 1.



pro Stück **4,67**

Art.-Nr.	BxH in cm	€/Pack
13648	40x40	27,99



Tafel mit Goldrand

Goldlackierter Holzrahmen mit Verzierungen im Antik-Look. Für den Innenbereich. Wird meist verwendet in Kombination mit einer Staffelei. Für Wandmontage nicht vorgesehen aber möglich, wenn diese selbst angebracht wird (nicht im Lieferumfang enthalten). VPE 1.

Art.-Nr.	Maße in cm	€/St.
3208	65x85	119,00

119,00

Holz ist ein Naturprodukt - nicht wetterfest!

Wandtafel mit Rahmen

Lackierter Echtholzrahmen. VPE 1.



77,99

Art.-Nr.	Farbe	LxB in cm	€/St.
39633.S	schwarz	120,0x56,0	77,99
39633.BR	braun	120,0x56,0	77,99

Angebots-Tafel

Mit Hartholzrahmen in der Farbe natur. (Runder Abschluss) Für Innen und Außen. VPE 1.



31,99

Art.-Nr.	Maße in cm	€/St.
2645	50x85	31,99

Wandtafel, braun

Hartholz. Für Innen. VPE 1.



23,99

Art.-Nr.	Farbe	Maße in cm	€/St.
9766	braun	50x70	23,99

Holz ist ein
Naturprodukt -
nicht wetterfest!

Wandtafel, mahagoni

Holz, strukturiert VPE 1.

Art.-Nr.	Farbe	Maße in cm	€/St.
39303	mahagoni	70x90	89,99

89,99

Staffelei, mahagoni

Holz, strukturiert, höhenverstellbar. Tafel separat zu bestellen unter Art. 39303. VPE 1.

Art.-Nr.	Farbe	Höhe in cm	€/St.
39286	mahagoni	165	86,99

86,99



2
Größen

ab 69,99

Wandtafel

Holzrahmen. Schmales Format, ideal für Säulen und schmale Eingänge. VPE 1.

Art.-Nr.	Farbe	Maße in cm	€/St.
39301	natur	56x100	69,99
39309	mahagoni	56x100	69,99
2659.12	natur	56x120	85,99
2659.12B	mahagoni	56x120	85,99

Passend für eine Vielzahl
von Wandtafeln!

54,99

Klappständer/Staffelei, natur

Farbe Natur, Hartholz. Tafelhalterung.
Höhenverstellbar. VPE 1.

Art.-Nr.	Maße in cm	€/St.
2648	60x150	54,99





Klapprahmenständer „Windtalker City“

Aluminium, Kunststoff. Auch bei starkem Wind sehr stabil und standsicher. 2 Rollen an der Unterseite für einen leichteren Transport. Fuß kann mit Wasser oder Sand befüllt werden. Für den Außenbereich geeignet. Logodruck auf Anfrage. VPE 1.

Art.-Nr.	Tafel LxBxH in cm	Format DIN A1 in cm	€/St.
163600	67x5,9x112,3	59,4x84,1	189,00

189,00

Tafeln



pro Stück
12,25

Folienrahmen

Reflexionsfreie Folie. Selbstklebend mit Magnetverschluss. Anwendung im Innenbereich. Für Informationen, die durch einen magnetischen Verschluss schnell und einfach ausgetauscht werden sollen und von beiden Seiten lesbar sind. Hält dauerhaft auf glatten Oberflächen im Innenbereich wie z.B. an Türen, Schränken, Glas und Wänden, kann von festen Untergründen wie z.B. Glas wieder entfernt werden. Die Rahmenfarbe ist auf der Vorder- und Rückseite identisch. Anwendungen sind sowohl im Hoch- als auch im Querformat möglich. Im 2er Pack. VPE 1.

Art.-Nr.	Format	Farbe	€/Pack
11665	A4	schwarz	24,49
11667	A4	silber	24,49

Klapprahmenständer

Aluminium. Doppelseitiger Kundenstopper. Sehr stabil, mit pressblanken Standprofilen und zwei aufmontierten 32 mm Klapprahmen mit extrem schlagfester und rostfreier Metallrückwand. VPE 1.

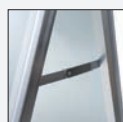

109,00

Art.-Nr.	BxH in cm	Format DIN A1 in cm	€/St.
2639	63x120	59,4x84,1	109,00

Klapprahmen Alu A1

Aluminium. Profil mit 25mm Breite, silber eloxiert. Abgerundete Ecken. Kunststoff-Rückwand und UV-stabilisierte Antireflex-Schutzscheibe. VPE 1.



27,99

Art.-Nr.	LxBxH außen in cm	Format DIN A1 in cm	€/St.
109001	62,5x2,5x87,2	59,4x84,1	27,99

Klapprahmenständer „Menüboard“

Aluminium. Für den Innenbereich. A3. Tafel kann hoch und quer positioniert werden. VPE 1.



95,99

Art.-Nr.	„Tafel“ außen LxBxH in cm	Standhöhe in cm	€/St.
109103	33x2,5x111	95	95,99

Stehtischbezug Ø 70 cm

Material: 90% Micropolyester, 10% Elasthan. Für Stehtische Ø 70 cm. In zahlreichen Farben - passend zu jedem Anlass. VPE 1



29,99

Art.-Nr.	Farbe	€/St.
0015.GRA	grau	29,99
0015.S	schwarz	29,99
0015.W	weiß	29,99
0015.E	ecru	29,99
0015.B	bordeaux	29,99
0015.M	marineblau	29,99

Stehtischbezug, 2-tlg-Set Ø 80 cm

Material: 90% Micropolyester, 10% Elasthan. Für Stehtische Ø 80 cm. Set aus Stehtisch- u. Tischplattenbezug. In zahlreichen Farben - passend zu jedem Anlass. Weitere Farben auf Anfrage erhältlich. VPE 1



Set besteht aus
Tischplatten-
und Stehtisch-
bezug.

34,99

Art.-Nr.	Farbe	€/Set
142102	schwarz	34,99
142101	weiß	34,99
142103	ecru	34,99
142104	bordeaux	34,99
142105	marineblau	34,99

Tischplattenbezug Ø 70 cm

Material: 90% Micropolyester, 10% Elasthan.
Für Stehtische Ø 70 cm. In zahlreichen Farben - passend zu jedem Anlass. VPE 1



9,49

Art.-Nr.	Farbe	€/St.
0015.TGRA	grau	9,49
0015.TS	schwarz	9,49
0015.TW	weiß	9,49
0015.TE	ecru	9,49
0015.TB	bordeaux	9,49
0015.TM	marineblau	9,49

Tischplattenbezug Ø 80 cm

Material: 90% Micropolyester, 10% Elasthan.
Für Stehtische Ø 80 cm. VPE 1.



9,99

Art.-Nr.	Farbe	€/St.
142202	schwarz	9,99
142201	weiß	9,99
142203	ecru	9,99
142204	bordeaux	9,99
142205	marineblau	9,99



Kombinieren Sie Ihre Stehtischbezüge individuell!



Waschanleitung:

- 40° C Wäsche.
- Leicht schleudern und nass aufhängen.
- Für weiß und ecru:
Leichte Bleichmittel sind beschränkt einsetzbar.
- Für Farbe kein Waschmittel mit Chlor verwenden.
- Dunkle Farben einzeln waschen.

Farben

grau



schwarz



weiß



ecru



bordeaux



marineblau



FÜR STILVOLLE MOMENTE...

STEHTISCHBEZÜGE

- Material Poly-Jersey aus 100% Polyester
- Waschbar bis 40° C in der Waschmaschine
- Bitte nach dem Waschen feucht aufhängen
- Geeignet für alle gängigen Stehtischarten



weiß

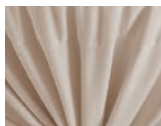

ecru

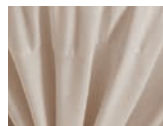

creme



schwarz

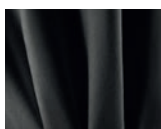

anthrazit

29,49

Stoffbezug „York“

Geeignet für alle gängigen Stehtischarten.
Material Poly-Jersey aus 100% Polyester.
OHNE Taschen für Füße, Schleife ist lose.
Waschen in der Waschmaschine bis 40°
möglich, bitte danach feucht aufhängen.
VPE 1.

Art.-Nr.	Farbe	Ø Tischplatte in cm	€/St.
0016.01	weiß	70-90	29,49
0016.02	ecru	70-90	29,49
0016.03	creme	70-90	29,49
0016.07	schwarz	70-90	29,49
0016.08	anthrazit	70-90	29,49



Gleich mitbestellen!

Tisch Skirting „Excaliber“

Komplett in einem Stück:
Tischdecke und Skirting sind
aneinander genäht, für einen
schnell gedeckten Tisch ohne
lästige Montage-Clips. 100%
Polyester, in den Farben weiß
und bordeaux. VPE 1.



Skirting Plisseefalte

bordeaux

64,99

Art.-Nr.	Farbe	Ausführung	BxH in cm	€/St.
38824.W	weiß	Plisseefalte	183x76	64,99
38824.B0	bordeaux	Plisseefalte	183x76	64,99



Spezialbügel

Für die problemlose Aufbewahrung von
Skirtings. VPE 1.



8,49

Art.-Nr.	€/St.
0008	8,49

Skirtings Standardware
wird auf einem Aufbewahrungsbügel geliefert!

ab **52,99**



Skirting mit Kellerfalte „Excaliber“

100 % Polyester, bügelfrei, feucht aufhängen, waschbar bis 40 °C, waschen in der Waschmaschine möglich.
Zur Befestigung am Tisch: Klemmhalter oder Klettband bitte separat mit bestellen! VPE 1.

Art.-Nr.	Farbe	LxB in m	€/St.	Art.-Nr.	Farbe	LxB in m	€/St.	Art.-Nr.	Farbe	LxB in m	€/St.
0011.01	weiß	4,10x0,73	52,99	0011.01A	weiß	4,90x0,73	62,99	0011.01B	weiß	5,80x0,73	74,99
0011.02	ecru	4,10x0,73	52,99	0011.02A	ecru	4,90x0,73	62,99	0011.02B	ecru	5,80x0,73	74,99

weiß



ecru

3

Größen

Bestellen Sie Skirtings passend zu runden und rechteckigen Tischen. Sie lassen sich problemlos ansetzen und überlappen.

Skirtings für runde Tische:

(reicht einmal um den Tisch, ohne zu überlappen)

Tischplatte Ø 1,20 m - Länge 4,10 m Skirting
Tischplatte Ø 1,50 m - Länge 4,90 m Skirting
Tischplatte Ø 1,80 m - Länge 5,80 m Skirting

Klemmhalter für Skirtings

Mit Klett! Zur sicheren Befestigung des Skirtings am Tisch. Sie benötigen ca. 5 Klemmhalter für 1 Meter Skirting. VPE 25.

Für Tischstärke 10-25 mm

Für Tischstärke 40-50 mm



Für Tischstärke 20-40 mm



ab **1,89**

Art.-Nr.	Tischstärke in mm	€/St.
0009.1	10-25	1,89
0009.4	20-40	1,99
0009.5	40-50	2,49

Tischdecke „Excaliber“ 80x80cm

Auch als Mitteldecke geeignet. 100% Polyester. VPE 1.

Art.-Nr.	Farbe	LxB in cm	€/St.
7159.01	weiß	80x80	8,49
7159.02	ecru	80x80	8,49

Tischdecke „Excaliber“ 140x140cm

100% Polyester. VPE 1.

Art.-Nr.	Farbe	LxB in cm	€/St.
7160.01	weiß	140x140	11,59
7160.02	ecru	140x140	11,59

Tischdecke „Excaliber“ 190x130cm

100% Polyester. VPE 1.

Art.-Nr.	Farbe	LxB in cm	€/St.
7161.01	weiß	190x130	16,99
7161.02	ecru	190x130	16,99



weiß

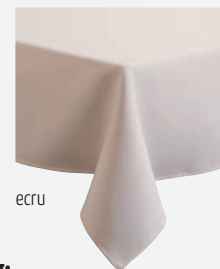

ecru

3

Größen

Pflege-Anleitung:

- waschbar bis 40 °C in der Waschmaschine
- feucht aufhängen
- bügelfrei

Skirting mit Plisseefalte „Excaliber“

100 % Polyester, bügelfrei, feucht aufhängen, waschbar bis 40 °C, waschen in der Waschmaschine möglich. Zur Befestigung am Tisch: Klemmhalter oder Klettband bitte separat mit bestellen! VPE 1.



ab **45,59**

Art.-Nr.	Farbe	LxB in m	€/St.
0012.01	weiß	4,10x0,73	45,59
0012.01A	weiß	4,90x0,73	54,99
0012.01B	weiss	5,80x0,73	63,99



Skirtings Standardware
wird auf einem Aufbewahrungsbügel geliefert!

3

Größen

Klettband

Selbstklebend und Zuschneidbar. Band = 25 m. VPE 1.



ab **17,99**

Art.-Nr.	Breite in mm	€/Rolle
0009.07	22	17,99

STEHTISCHE

IDEAL
FÜR DEN
TÄGLICHEN
EINSATZ



In der Aufbewahrung sehr platzsparend



In der Aufbewahrung sehr platzsparend

Steh Tisch „Roma“

Tischplatte aus MDF. Gestell aus Stahlrohr Ø 28x1,2 mm mit Pulverbeschichtung. VPE 1.

Art.-Nr.	Farbe	ØxH in cm	€/St.
120801	weiß	70x110	78,99
120802	weiß	80x110	83,99
120803	anthrazit	70x110	78,99
120804	anthrazit	80x110	83,99

Steh Tisch „Roma“
ab **78,99**

Steh Tisch „Bistro“ klappbar
98,99



Steh Tisch „Bistro“ klappbar

Alu Rohr 60x1,2 mm. Platte Edelstahl, Unterseite MDF, 2 cm stark. 2 höhenverstellbare Füße. Platzsparend: Platte Edelstahl abklappbar, seitlich stapelbar. VPE 1.

Art.-Nr.	ØxH in cm	€/St.
12038	70x110	98,99



natur



dunkelbraun

68,99

Kinderhochstuhl

Hartholz, sehr stabil. Haltegurte, bequeme Rückenlehne. Höhe: 74 cm, Sitzhöhe: 52 cm. Lieferung erfolgt zerlegt im Karton. VPE 1.

Art.-Nr.	Farbe	€/St.
4125.00	natur	68,99
4125.01	dunkelbraun	68,99



pro Stück
4,99

Nur solange der Vorrat reicht!

Stuhlkissen Kinderhochstuhl

L: 30cm B: 20cm, gesteppt mit Bindebändern, waschbar bis 30°C, Bezug 70% Baumwolle/ 30% Polyester, Füllung Polyester/ Polyurethan. VPE 2.

Art.-Nr.	Farbe	€/St.
0601.60	braun	4,99
12802	hellgrün	4,99
14698	anthrazit	4,99

Stuhlkissen

L: 42cm B: 42cm, 4-Punktsteppung, mit Bindebändern, waschbar bis 30°C, Bezug 70% Baumwolle/ 30% Polyester, Füllung Polyester/ Polyurethan VPE 4

Nur solange der Vorrat reicht!

pro Stück
6,99

Art.-Nr.	Farbe	€/St.
0601.51	braun	6,99
0601.42	grün	6,99
0601.45	anthrazit	6,99
0601.55	rot	6,99
0601.48	silber	6,99
12804	hellgrün	6,99





Verhindert, dass ein im Papierkorb entstandenes Feuer auf die Umgebung übergreift!



Sicherheitspapierkorb mit Aluminium-Einsatz

Schwer entflammbarer Kunststoff, TÜV-zertifiziert, Made in Germany. Inhalt: 13 L/ Müllbeutelempfehlung: 35 L. VPE 1.

Art.-Nr.	Farbe	ØxHöhe in cm	€/St.
11160	beige	25x30	25,99
11161	lichtgrau	25x30	25,99
11162	braun	25x30	25,99
11159	schwarz	25x30	25,99

25,99



Weitere Farben auf Anfrage! Mindestmenge bei Sonderfarben: 10 Stück!



Sicherheitspapierkorb ohne Aluminium-Einsatz

Schwer entflammbarer Kunststoff, TÜV-zertifiziert, Made in Germany. Inhalt: 13 L/ Müllbeutelempfehlung: 35 L. VPE 1.

Art.-Nr.	Farbe	ØxHöhe in cm	€/St.
11166	braun	25x30	19,99
11163	schwarz	25x30	19,99

19,99



Weitere Farben auf Anfrage! Mindestmenge bei Sonderfarben: 10 Stück!

Abfalleimer „Swing“

Edelstahl. Innenbehälter: Stahlblech verzinkt, herausnehmbar, einfaches Entleeren und Reinigen. Der Schwingdeckel ermöglicht ein einfaches Öffnen und schwingt selbsttätig zurück. Mit Kunststoff-Bodenring. VPE 1.

Passende Müllbeutel Art.-Nr. 40199



185,00

Art.-Nr.	Inhalt in Liter	ØxH in cm	€/St.
38132	50	35,0x75,0	185,00

Müllbeutel

Weiß eingefärbt. 40 Stück pro Rolle. Easy Opener für effizientes und einfaches Handling. Blitzschnell zu öffnende Banderole. Reiß- und durchstoßfeste Folie. VPE 9.



pro Stück
0,17

Art.-Nr.	Inhalt in Liter	€/Rolle
40199	60	6,89

Treiteimer

Edelstahl, poliert, schwere Ausführung. Hervorragende Verarbeitung. Eimereinsatz mit Henkel. Mit Kunststoff-Bodenring. VPE 1.



169,00

Art.-Nr.	Inhalt in Liter	ØxH in cm	€/St.
2286	25	26x74	169,00

Treiteimer rund

Edelstahl poliert. Mit Fußpedal. Mit Kunststoff-Bodenring. Herausnehmbarer Kunststoff-Inneneimer mit Henkel. VPE 1.



ab 29,99

Art.-Nr.	Inhalt in Liter	ØxH in cm	€/St.
151520	20	29,5x46,0	29,99
151530	30	29,5x62,8	37,99

Kosmetik-/Treiteimer

Edelstahl 18/10, poliert. Mit Fußpedal. Mit Kunststoff-Bodenring. Herausnehmbarer Kunststoff-Inneneimer mit Henkel. VPE 1.



ab 11,99

Art.-Nr.	ØxH in cm	Inhalt in L	€/St.
4575	17,0x25,0	3	11,99
4574	20,5x27,5	5	15,99

Abfalleimer „Push“

Edelstahl poliert, Inneneimer verzinkt, geeignet für den Innen- und geschützten Außenbereich, flammhemmende Konstruktion. Boden mit verstärktem, rostfreiem Stahlring. Mit Kunststoff-Bodenring außen. VPE 1.

Passende Müllbeutel Art.-Nr. 40199

ab 59,99

Art.-Nr.	Inhalt in Liter	ØxH in cm	€/St.
38130.01	30	30x71	59,99
38130	40	35x75	94,99

2

Größen



Abfallsammler „No Touch“ 35L mit Sensor

Abfallbehälter zur berührungslosen Bedienung durch Sensortechnik. Öffnet durch Bewegungssensor und schließt automatisch, alternativ auch manuell über Open/Close Tasten bedienbar. Herausnehmbarer Inneneimer mit Henkel und Beutelfixierung. Abnehmbare Deckel zum einfachen Entleeren / An-Ausschaltknopf. Soft-Close Funktion des Deckels. Trageöffnung an der Rückseite des Abfalleimers. Außenkörper aus Edelstahl mit Fingerprint-Proof Beschichtung. Rutschfester Sockel und viereckige Form zum platzsparenden Aufstellen. Benötigt 4 AA Batterien (nicht enthalten). VPE 1.



185,00



Art.-Nr.	Inhalt in Liter	BxLxH in cm	€/St.
15539	35	30,5x30,5x69	185,00

Standascher

Edelstahl 18/10. Mit Dreieckschlüssel. VPE 1.

Höhe: 92 cm



129,00

Art.-Nr.	ØxH in cm	€/St.
11746	8,0x92,0	129,00

Wandaschenbecher

Melamin, mit Klemmdeckel. VPE 1.



3,49

Art.-Nr.	Farbe	ØxH in cm	€/St.
2873.S	schwarz	10,0x4,0	3,49
2873.W	weiß	10,0x4,0	3,49

Wandaschenbecher „Greece“

Porzellan, weiß. Einteilig. 3 Ablagekerben. Öffnung Ø 7,0 cm. VPE 6.



6,29

Art.-Nr.	ØxH in cm	€/St.
11761	13,0x4,5	6,29

Standascher

Gehäuse aus Edelstahl. VPE 1.

Einfache Entleerung durch abschließbare Frontklappe



195,00

Art.-Nr.	BxTxH in cm	Volumen in Liter	€/St.
40172	24,0x24,0x87,0	5,5	195,00

Standascher

Edelstahl poliert - mit Metallascher-Einsatz. Schwere Qualität. VPE 1.



87,99

Art.-Nr.	ØxH in cm	€/St.
2288	20,0x60,0	87,99

Wandascher

Edelstahl 18/10. Mit Dreieck-Schlüssel und Schrauben. VPE 1.



79,99

Art.-Nr.	ØxH in cm	€/St.
11745	8,0x46,0	79,99

Windaschenbecher

Metall verchromt, Glas gefrostet, mit Bajonettverschluss, sicheres Ausdrücken der Glut, stapelbar. Farbe: schwarz. VPE 1.

8,99

Art.-Nr.	ØxH in cm	€/St.
14033	9,5x8,0	8,99

Windaschenbecher

Edelstahl. Geriffelte Optik. VPE 1.

6,79

Art.-Nr.	ØxH in cm	€/St.
162100	11,5x5,5	6,79

Aschenbecher

Edelstahl, Unterteil mattschwarz lackiert. Mit abnehmbarem Deckel. VPE 1.

6,99

Art.-Nr.	ØxH in cm	€/St.
15956	10,5x5,8	6,99

Standascher

Edelstahl poliert - mit Metallascher-Einsatz. VPE 1.

29,99

Art.-Nr.	ØxH in cm	€/St.
2986	21,5x58,0	29,99

Standascher

Edelstahl poliert - mit Aschergitter-Einsatz. Schwere Qualität. VPE 1.

99,99

Art.-Nr.	ØxH in cm	€/St.
2288.01	25,0x60,0	99,99

Aschenbecher

Klarglas. Stapelbar. VPE 24.

1,29

Art.-Nr.	Ø in cm	€/St.
5265.01	10,7	1,29

Aschenbecher

Edelstahl, rund, nicht stapelbar. VPE 1.

2,99

Art.-Nr.	ØxH in cm	€/St.
2280.08	8,0x3,0	2,99

Schirmständer

Schirmständer aus Metall. Lackiert und perforiert, mit schonendem Gummiring am Ständerboden. ØxH: 26x62cm. Inhalt: 28,5L VPE 1.



69,99

Art.-Nr.	Farbe	€/St.
2284.s	schwarz	69,99
2284.01	silbermetallic	69,99

Schirmständer

Edelstahl, poliert, perforiert. VPE 1.

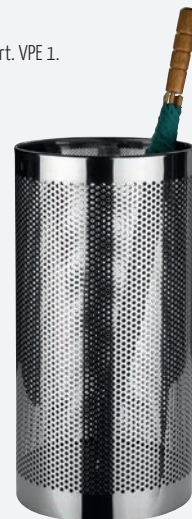

77,99

Art.-Nr.	ØxH in cm	€/St.
2284	25,0x50,0	77,99

Hotel-Türanhänger

Kunststoff, reißfest. Beidseitig bedruckt mit: "Bitte Zimmer aufräumen" (grün), „Bitte nicht stören“ (rot). In 4 Sprachen (Deutsch, Englisch, Französisch und Italienisch). Im 10er Pack. VPE 1.



pro Stück
0,74

Art.-Nr.	€/Pack
15547	7,39

Gepäckablage

Stabiles Stahlrohrgestell, verchromt. Ø Rohr 25 mm. Bänder aus Polyester. Zusammenklappbar. VPE 1.



32,99

Art.-Nr.	HxBxT in cm	€/St.
6474	70x61x40	32,99



Wandregister-Set

Wandhalter aus Metall mit 5 Sherpa Sichttafeln im Format DIN A4, rot, inkl. Schrauben und Dübel. VPE 1.

pro Stück
7,70



Art.-Nr.	€/Set
13419	38,49

Kleiderbügel

Naturholz lackiert. Mit Rockeinkerbung. Steg nicht kunststoffbeschichtet. VPE 25.



1,89

Art.-Nr.	Länge in cm	Stärke in cm	€/St.
0203.24	44	1,4	1,89

Rezeptions-/Tischglocke

Messing, Unterteil Holz, schwarz. VPE 1.

11,29



Art.-Nr.	ØxH in cm	€/St.
15954	12x8	11,29

Rezeptions-/Küchenglocke

Verchromt, Unterteil schwarz lackiert. VPE 1.

4,99



Art.-Nr.	ØxH in cm	€/St.
5171	8,5x6,0	4,99

Schlüsselanhänger neutral

Zinkguss, schwarzer Gummiring, 11 cm lang. Neutral. VPE 1.

7,29



Art.-Nr.	Farbe	€/St.
9605	silber	7,29
9606	gold	7,59

Abgrenzungsständer mit Zugband

Edelstahl rostfrei. Länge Zugband: 2 m. Einfache Handhabung. Beliebig erweiterbar. Auch über Eck, da 3 weitere Einhängemöglichkeiten. Fuß: Ø 32,0 cm / Stange: Ø 6,0 cm / Höhe: 91,0 cm. VPE 2.



64,99

Art.-Nr.	Farbe	€/St.
39348.R	rot	64,99
39348.G	grau	64,99

Abgrenzungsständer

Verchromt, poliert. Mit flachem Kopf und 4 Ringen zum Einhängen von Verbindungskordeln (bitte separat bestellen). Fußplatte extra schwer. VPE 2.



54,99

Art.-Nr.	ØxH in cm	€/St.
39344	30x95	54,99

Abgrenzungsständer

Goldfarben, poliert. Mit Kugel und 4 Ringen zum Einhängen von Verbindungskordeln (bitte separat bestellen), Ständer mit Fuß. Fußplatte extra schwer. VPE 2.



69,99

Art.-Nr.	ØxH in cm	€/St.
39345	30x95	69,99

Verbindungskordel rot, mit Chromenden

Mit Chromenden und Ringen zum Einhängen. Passend zum Abgrenzungsständer Art.-Nr. 39344. Gedrehte Kordel. Farbe rot. Länge: 150 cm, Stärke: 32 mm. VPE 1.



29,99

Art.-Nr.	€/St.
39346.R	29,99

Verbindungskordel

Mit Goldenden und Ringen zum Einhängen. Passend zum Abgrenzungsständer Art.-Nr. 39345. Glatte Samtau. Farbe rot. Länge: 150 cm, Stärke: 32 mm. VPE 1.



22,59

Art.-Nr.	€/St.
15358	22,59



Falhandtuchspender „Simply Eco“

ABS-Kunststoff (Acrylnitril-Butadien-Styrol-Copolymer), weiß, recycelt. Wandmontage, abschließbar. Befüllbar mit C-Falz und Interfold-Papieren. Passende Falhandtücher Art.-Nr. 87098. Lieferung ohne Falhandtücher. VPE 1.

34,99

Art.-Nr.	LxBxT in cm	€/St.
16090	40x28x14	34,99

Falhandtücher

Papier 1-lagig, grau, Zick-Zack-Falz. 5.000 Stück im Karton. VPE 1.



29,99

Art.-Nr.	BxH in cm	€/Pack
87098	25x23	29,99

Seifenspender für Flüssigseife

- Bedienerfreundlich
- Hygienisch
- Kartuschenlos
- Wirtschaftlich

94,99



Seifenspender „S1“ INFRAROT

Edelstahl 18/10. Oberfläche gebürstet. Dosierung über Infrarot-Sensor. Kartuschenloses Dosiersystem für Flüssigseife. Sichtfenster als Füllstandsanzeige. Wandmontage, inkl. Befestigungsmaterial. Batterien (4x 1,5V AA LR6) nicht enthalten. Ohne Befüllung. VPE 1.

Art.-Nr.	Inhalt in L	BxTxH in cm	€/St.
158000	1	13,8x10x21	94,99



Seifenspender

Chromnickelstahl gebürstet. Manuelles kartuschenloses Pumpsystem für Flüssigseife. Sichtfenster als Füllstandsanzeige. Wandmontage. Inkl. Befestigungsmaterial. Lieferung ohne Befüllung. VPE 1.

34,99

Art.-Nr.	Inhalt in L	HxBxT in cm	€/St.
11248	1	20,4x12,3x11	34,99



Hygienebeutel-Spender

Kunststoff. VPE 1.

Art.-Nr.	Farbe	BxHxT in cm	€/St.
153401	weiß	10x13,95x2,75	3,99

Hygienebeutel (PE-Folie)

PE-Folie. Inhalt: 30 Beutel in einer Schachtel. VPE 25.

Art.-Nr.	€/Pack
40198	1,69



Desinfektionsspender

Aluminium/PP/ABS, weiß/silber, Pump/Sprühsystem. Schnelle und unkomplizierte Händedesinfektion für max. Schutz. Mit dem kartuschenlosen Pumpsystem schafft der Spender mit Ellbogenbedienung optimale Hygienebedingungen. Inkl. Wandhalter und Befestigungsmaterial. VPE 1.

39,99

Art.-Nr.	Inhalt in L	HxBxT in cm	€/St.
15104	0,9	31,0x9,5x22,5	39,99

Papierrolle

Blau. 2 Rollen à 1.000 Tücher im Pack, 2-lagig, perforiert. Passend zu Art.-Nr. 854001. VPE 1.



pro Rolle

33,00

Art.-Nr.	€/Pack
858001	65,99

Wand-Rollenspender

Metall in blau. Lieferung ohne Papierrolle - bitte separat bestellen Art.-Nr. 858001. VPE 1.



42,99

Art.-Nr.	LxBxH in cm	€/St.
854001	50x27x38,5	42,99

Hustenschutz Acryl

Acryl, abgewinkelt. VPE 1.

**Für eine geschützte
und hygienische
Speisenpräsentation!**

34,99



Art.-Nr.	LxBxH in cm	€/St.
1043	45x36x20	34,99

Hustenschutz für GN 1/1

1/1 GN. Acryl transparent. Tiefe oben: ca. 11/15,5 cm. VPE 1.



39,99

Art.-Nr.	LxBxH in cm	€/St.
13612	53,5x33x20,5	39,99

BIKERSTYLE

Kochjacke Herren, Bikerstyle, langarm, anthrazit

ab **79,99**

Denim-Optik

Farbe: anthrazit. Denimoptik. 52% Baumwolle, 45% Polyester, 3% Elastolefin, 240 g/m². Regular fit. Elastisch, Stretch. Metalldruckknöpfe. Schulterpasse mit Ziernähten. Krepelarm. Armtasche mit Logo. Lüftungslöcher. Passe im Rücken. Die gesamte Baumwolle ist Fairtrade zertifiziert. Somit auch Produktion im Fairtrade auditierten Betrieb. Waschen: Normalwaschgang 60°C, Bleichen: nicht bleichen, Trocknen: Trocknen im Tumbler, niedrige Temperatur, 60°C, normaler Trocknungsprozess, Bügeln: Bügeln mit einer Höchsttemperatur der Bügeleisensole von 150°C, prof. Textilpflege: professionelle Trockenreinigung, normaler Prozess. VPE 1.

PREMIUM
Sondergrößen auf Anfrage!



Art.-Nr.	Größe	€/St.
13812	S	79,99
13813	M	79,99
13814	L	79,99
13815	XL	79,99
13816	XXL	79,99



INCLUDES Die gesamte Baumwolle wurde von Fairtrade-Produzenten angebaut, nach Fairtrade-Standards zertifiziert und gehandelt.
Mehr Info: info.fairtrade.net/sourcing
FAIRTRADE COTTON
GREIFF Mode GmbH & Co. KG



Herren Kochhose Jeans Style

Herrenjeans in Denim-Optik. 5-Pocket-Style und Kontraststepp unterstreichen den modernen Look und machen diese Hose zu einem echten Basic für den Job. Die Jeans ist etwas elastisch, das sorgt für perfekten Sitz und maximale Bequemlichkeit. Das elastische Mischgewebe im Denim-Style ist besonders pflegeleicht und auf die Bedürfnisse der Gastronomie zugeschnitten.

Regular Fit, 5-Pocket-Schnitt, Kontraststepp, Fußweite 36 cm, Schrittlänge 84 cm | 52% Baumwolle, 45% Polyester, 3% Elastolefin. VPE 1

62,99

Art.-Nr.	Größe	€/St.
15994	44	62,99
15995	46	62,99
15996	48	62,99
15997	50	62,99
15998	52	62,99
15999	54	62,99



INCLUDES
FAIRTRADE COTTON



Für alle Artikel dieser Seite gilt:



Sondergrößen auf Anfrage!



Kochjacke Herren, Armtasche, langarm

Farbe: weiß mit schwarzer Paspelierung. 65% Polyester + 35% Baumwolle, 210g/m². Regular fit. Armtasche, verdeckte Druckknöpfe, Lüftungslöcher, Wiener Nähte im Rücken. Ärmel mit Umschlagmanschette. Waschen: Normalwaschgang 95°C, Bleichen: nicht bleichen, Trocknen: Trocknen im Tumbler, niedrige Temperatur, 60°C, normaler Trocknungsprozess, Bügeln: Bügeln mit einer Höchsttemperatur der Bügeleisensole von 150°C, prof. Textilpflege: professionelle Trockenreinigung, normaler Prozess. VPE 1.

Art.-Nr.	Größe	€/St.
13058	S	35,69
13059	M	35,69
13060	L	35,69
13061	XL	35,69
13062	XXL	35,69



ab **35,69**

GRÜNER KNOPF

SOZIAL, ÖKOLOGISCH STAATLICH UNABHÄNGIG ZERTIFIZIERT. G-K.EU/GREIFF



GREIFF



Herren-Hose „Five-Pocket“ gestreift schwarz/ weiß

Herren-Hose Five-Pocket, regular fit, Gummiband hinten, 2 Pockettaschen, 2 Gesäßtaschen, Gürtelschlaufen, Schrittlänge 84 cm/ Gr. 50, 100% Baumwolle, 200g/m², waschbar bei 95 °C VPE 1.

Art.-Nr.	Größe	€/St.
14294	42	35,99
14295	44	35,99
14296	46	35,99
14297	48	35,99
14298	50	35,99
14299	52	35,99
14300	54	35,99
14301	56	38,99
14302	58	38,99



ab **35,99**

GRÜNER KNOPF

SOZIAL, ÖKOLOGISCH STAATLICH UNABHÄNGIG ZERTIFIZIERT. G-K.EU/GREIFF



GREIFF



Herren-Hose „Regular-Fit“ uni schwarz

Herren-Hose regular fit, seitlicher Gummiband, 2 Seitentaschen, 1 Gesäßtasche, Gürtelschlaufen, Schrittlänge 84 cm/ Gr. 50, 35% Baumwolle/ 65% Polyester, 210g/m², waschbar bei 95 °C. VPE 1.

Art.-Nr.	Größe	€/St.
12786	42	29,99
12787	44	29,99
12788	46	29,99
12789	48	29,99
12790	50	29,99
12791	52	29,99
12792	54	29,99
12793	56	29,99
12794	58	29,99



ab **29,99**

GRÜNER KNOPF

SOZIAL, ÖKOLOGISCH STAATLICH UNABHÄNGIG ZERTIFIZIERT. G-K.EU/GREIFF



GREIFF

ab **24,99**



Sondergrößen auf Anfrage!

Kochjacke Herren, Brustleistentasche, halbbarm

Farbe: weiß. 100% Baumwolle, 230g/m². Regular fit. Brustleistentasche, Lüftungslöcher, Wiener Nähte im Rücken. Waschen: Normalwaschgang 95°C, Bleichen: Chlor- und Sauerstoffbleiche erlaubt, Trocknen: Trocknen im Tumbler, niedrige Temperatur, 60°C, normaler Trocknungsprozess, Bügeln: Bügeln mit einer Höchsttemperatur der Bügeleisensole von 150°C, prof. Textilpflege: professionelle Trockenreinigung, normaler Prozess. VPE 1.

Art.-Nr.	Größe	€/St.
13052	S	24,99
13053	M	24,99
13054	L	24,99
13055	XL	24,99
13056	XXL	25,99



ab **25,99**



Sondergrößen auf Anfrage!

Kochjacke Herren, Brustleistentasche, langarm

Farbe: weiß. 100% Baumwolle, 230g/m². Regular fit. Brustleistentasche, Lüftungslöcher, Wiener Nähte im Rücken, Ärmel mit Umschlagmanschette. Waschen: Normalwaschgang 95°C, Bleichen: Chlor- und Sauerstoffbleiche erlaubt, Trocknen: Trocknen im Tumbler, niedrige Temperatur, 60°C, normaler Trocknungsprozess, Bügeln: Bügeln mit einer Höchsttemperatur der Bügeleisensole von 150°C, prof. Textilpflege: professionelle Trockenreinigung, normaler Prozess. VPE 1.

Art.-Nr.	Größe	€/St.
13040	S	25,99
13041	M	25,99
13042	L	25,99
13043	XL	25,99
13044	XXL	25,99



ab **30,49**



Sondergrößen auf Anfrage!

Kochjacke Herren, Brustleistentasche, langarm

Farbe: schwarz. 65% Polyester + 35% Baumwolle, 210g/m². Regular fit. Brustleistentasche, Lüftungslöcher, Wiener Nähte im Rücken, Ärmel mit Umschlagmanschette. Waschen: Normalwaschgang 95°C, Bleichen: nicht bleichen, Trocknen: Trocknen im Tumbler, niedrige Temperatur, 60°C, normaler Trocknungsprozess, Bügeln: Bügeln mit einer Höchsttemperatur der Bügeleisensole von 150°C, prof. Textilpflege: professionelle Trockenreinigung, normaler Prozess. VPE 1.

Art.-Nr.	Größe	€/St.
13046	S	30,49
13047	M	30,49
13048	L	30,49
13049	XL	30,49
13050	XXL	30,49



pro Stück
11,00



Kochmütze „Paris“

Französische Form. 49% Baumwolle / 49% Polyester / 2% Elastolefin, 200 g/m². Waschbar bis 60°C. Die neue Materialzusammensetzung ist weicher und hat eine Faser mit Elasthan. Die gesamte Baumwolle ist Fairtrade zertifiziert. Somit auch Produktion im Fairtrade auditierten Betrieb. Einheitsgröße mit verstellbarem Klettband. Im 2er Pack. VPE 1.

Art.-Nr.	Farbe	€/Pack
1131.s	schwarz	22,99
1131.w	weiß	21,99

INCLUDES



Die gesamte Baumwolle wurde von Fairtrade-Produzenten angebaut, nach Fairtrade-Standards zertifiziert und gehandelt. Mehr Info: info.fairtrade.net/sourcing

GREIFF Mode GmbH & Co. KG



Kugelknöpfe bitte separat bestellen!



pro Stück
0,18

Kugelknöpfe

In verschiedenen Farben. Kunststoff. 12er Pack. VPE 1.

Art.-Nr.	Farbe	€/Pack
7000.90	weiß	2,19
7000.91	schwarz	2,19
7000.93	blau	2,19
7000.94	rot	2,19



Sondergrößen
auf Anfrage!

29,99



Kochjacke Damen, Druckknöpfe, langarm

Farbe: weiß. 65% Polyester + 35% Baumwolle, 210g/m². Regular fit, Armtasche, Lüftungslöcher, Wiener Nähte im Vorderteil, Ärmel mit Umschlagmanschette. Waschen: Normalwaschgang 95°C, Bleichen: Chlor- und Sauerstoffbleiche erlaubt, Trocknen: Trocknen im Tumbler, niedrige Temperatur, 60°C, normaler Trocknungsprozess, Bügeln: Bügeln mit einer Höchsttemperatur der Bügeleisensole von 150°C, Reinigen: professionelle Trockenreinigung, normaler Prozess. VPE 1.

Art.-Nr.	Größe	€/St.
14478	S	29,99
14479	M	29,99
14480	L	29,99
14481	XL	29,99



pro Stück
9,50

Bandana

49% Baumwolle/ 49% Polyester/ 2% Elastolefin, 200 g/m², waschbar bis 60°C. Die neue Materialzusammensetzung ist weicher und hat eine Faser mit Elasthan. Die gesamte Baumwolle ist Fairtrade zertifiziert. Somit auch Produktion im Fairtrade auditierten Betrieb. Einheitsgröße zum Binden. Im 3er Pack. VPE 1.

Art.-Nr.	Farbe	€/Pack
1132.S	schwarz	28,49
1132.W	weiß	25,99

INCLUDES



Die gesamte Baumwolle wurde von Fairtrade-Produzenten angebaut, nach Fairtrade-Standards zertifiziert und gehandelt. Mehr Info: info.fairtrade.net/sourcing

GREIFF Mode GmbH & Co. KG



Vorbinder Denim-Optik

Denimoptik, Breite/Länge 90x50cm, aufgesetzte Tasche, Onesize
Gewebe 52% Baumwolle, 45% Polyester, 3% Elastolein. VPE 1



34,99

Art.-Nr.	Farbe	€/St.
15984	anthrazit	34,99
15985	camel	34,99

INCLUDES



Latzschürze Denim-Optik

Denimoptik, Breite/Länge 77x85cm, aufgesetzte Taschen, verstellbares Latzband, Geschirrtuch-Schlaufe, Onesize. Gewebe: 52% Baumwolle, 45% Polyester, 3% Elastolefin. VPE 1



39,99

Art.-Nr.	Farbe	€/St.
16001	anthrazit	39,99
16002	camel	39,99

INCLUDES



BIKERSTYLE



Kochjacke Damen, Bikerstyle, langarm, anthrazit

Farbe: anthrazit. Denimoptik. 52% Baumwolle, 45% Polyester, 3% Elastolefin, 240 g/m². Regular fit. Elastisch, Stretch. Metalldruckknöpfe. Schulterpasse mit Ziernähten. Krempelarm. Armtasche mit Logo. Lüftungslöcher. Passe im Rücken. Die gesamte Baumwolle ist Fairtrade zertifiziert. Somit auch Produktion im Fairtrade auditierten Betrieb. Waschen: Normalwaschgang 60°C, Bleichen: nicht bleichen, Trocknen: Trocknen im Tumbler, niedrige Temperatur, 60°C, normaler Trocknungsprozess, Bügeln: Bügeln mit einer Höchsttemperatur der Bügeleisensole von 150°C, prof. Textilpflege: professionelle Trockenreinigung, normaler Prozess. VPE 1

Denim-Optik

PREMIUM
Sondergrößen auf Anfrage!

74,99



Art.-Nr.	Größe	€/St.
15978	S	74,99
15979	M	74,99
15980	L	74,99
15981	XL	74,99
15982	XXL	74,99



GREIFF

INCLUDES



Die gesamte Baumwolle wurde von Fairtrade-Produzenten angebaut, nach Fairtrade-Standards zertifiziert und gehandelt.
Mehr Info: info.fairtrade.net/sourcing

GREIFF Mode GmbH & Co. KG



Stretch



Damen-Kochhose Jeans-Style

Damenjeans in Denim-Optik. 5-Pocket-Style und Kontraststepp stehen für einen modernen Look und machen diese Damenhose zu einem echten Basic für den Job. Die Jeans ist mittelhoch geschnitten und etwas elastisch, das sorgt für perfekten Sitz und maximale Bequemlichkeit. Das elastische Mischgewebe im Denim-Style ist besonders pflegeleicht und auf die Bedürfnisse der Gastronomie zugeschnitten.

Regular Fit, mittlere Leibhöhe, 5-Pocket-Schnitt, Kontraststepp, Fußweite 34 cm, Schrittlänge 82 cm | 52% Baumwolle, 45% Polyester, 3% Elastolefin. VPE 1

61,99

Art.-Nr.	Größe	€/St.
15987	34	61,99
15988	36	61,99
15989	38	61,99
15990	40	61,99
15991	42	61,99
15992	44	61,99



GREIFF

INCLUDES



Sondergrößen
auf Anfrage!



69,99



Kontrast-Reißverschluss
PREMIUM

**Kochjacke Damen, Kontrast-RV gold-bronze ,
langarm, schwarz**

„Cuisine Premium“. 49% Baumwolle, 49% Polyester, 2% Elastolefin, 200 g/m², schwarz mit gold-bronzefarbenem Kontrast-Reißverschluss. Regular fit. Elastisch, Stretch. Kontrast-Nähte, Armtasche mit Logo, Armabschluss mit Reißverschluss, Lüftungslöcher. Die gesamte Baumwolle ist Fairtrade zertifiziert. Somit auch Produktion im Fairtrade auditierten Betrieb. Waschen: Normalwaschgang 60°C, Bleichen: nicht bleichen, Trocknen: Trocknen im Tumbler, niedrige Temperatur, 60°C, normaler Trocknungsprozess, Bügeln: Bügeln mit einer Höchsttemperatur der Bügeleisensole von 150°C, Reinigen: professionelle Trockenreinigung, normaler Prozess. VPE 1

Art.-Nr.	Größe	€/St.
15556	S	69,99
15557	M	69,99
15558	L	69,99
15636	XL	69,99

INCLUDES



Die gesamte Baumwolle wurde von Fairtrade-Produzenten angebaut, nach Fairtrade-Standards zertifiziert und gehandelt.

Mehr Info: info.fairtrade.net/sourcing
GREIFF Mode GmbH & Co. KG



Stretch

Sondergrößen
auf Anfrage!



37,49



Damen-Hose „Joggpants“ schwarz

Gewebe + Futter 100% Polyester, 190g/ m². Regular fit, mittlere Leibhöhe, elastischer Bund mit Tunnelzug, 2 Seitentaschen, Seitenschlitze am Saum, Fußweite 32 cm bei Gr. 38, Schrittlänge 72 cm. Waschen: Schonwaschgang 30°C, Bleichen: nicht bleichen, Trocknen: Nicht im Wäschetrockner (Tumbler) trocknen, Bügeln: Bügeln mit einer Höchsttemperatur der Bügeleisensole von 110°C, Reinigen: professionelle Trockenreinigung, schonender Prozess. VPE 1.

Art.-Nr.	Größe	€/St.
14483	34	37,49
14484	36	37,49
14485	38	37,49
14486	40	37,49
14487	42	37,49
14488	44	37,49



Machine Washable



VORBINDER



Vorbinder

Schürze mit farblich passendem Stoffband in trendigen Farben. Material: 65% Polyester/ 35% Baumwolle, 215g/m². Waschbar bis 95°C. Abmessungen LxB in cm: 50x90. Die gesamte Baumwolle ist Fairtrade zertifiziert. Somit auch Produktion im Fairtrade auditierten Betrieb. VPE 1.

Art.-Nr.	Farbe	€/St.
161700	weiß	9,99
161701	kiwi	9,99
161702	anthrazit	9,99
161703	taupe	9,99
161704	schwarz	9,99
161705	rot	9,99
13663	bordeaux	9,99
13664	braun	9,99
13665	dunkelblau	9,99



weiß



kiwi



anthrazit



taupe



schwarz



rot



bordeaux



braun



dunkelblau

Vorbinder
9,99



GREIFF

INCLUDES



Die gesamte Baumwolle wurde von Fairtrade-Produzenten angebaut, nach Fairtrade-Standards zertifiziert und gehandelt. Mehr Info: info.fairtrade.net/sourcing

GREIFF Mode GmbH & Co. KG



Vorbinder

Im 3er Pack. Abmessungen LxB in cm: 60x80.
65% Polyester, 35% Baumwolle. Mit Stoffbändern.
230g/m². VPE 1.

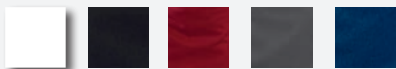

pro Stück
5,83

Art.-Nr.	Farbe	Waschbar bis	€/Pack
14969	weiß	90°C	17,49
14970	schwarz	60°C	17,49
14971	bordeaux	60°C	17,49
14972	dunkelgrau	60°C	17,49
15883	marineblau	60°C	17,49

Bistroschürze

Im 3er Pack. Abmessungen LxB in cm: 100x100.
65% Polyester, 35% Baumwolle. Mit Stoffbändern.
230g/m². VPE 1.



pro Stück
8,00

Art.-Nr.	Farbe	Waschbar bis	€/Pack
124710	weiß	90°C	23,99
124720	schwarz	60°C	23,99
124730	bordeaux	60°C	23,99
13829	dunkelgrau	60°C	23,99
15881	marineblau	60°C	23,99

Latzschürze

Im 3er Pack. Abmessungen LxB in cm: 100x80.
65% Polyester, 35% Baumwolle. Mit Stoffbändern.
230g/m². Verstellbares Nackenband mit Druckknöpfen. Aufgesetzte Tasche links. VPE 1.

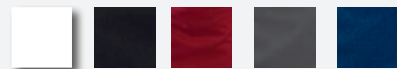

pro Stück
8,00

Art.-Nr.	Farbe	Waschbar bis	€/Pack
124910	weiß	90°C	23,99
124920	schwarz	60°C	23,99
124930	bordeaux	60°C	23,99
13830	dunkelgrau	60°C	23,99
15882	marineblau	60°C	23,99



Auf jede Kopfgröße
einstellbar!

Europa-Kochmütze

Spezielles Saugstoffpapier, hochnassfest ausgerüstet,
dezenzte Faltenschattierung. 50er Pack. VPE 1.

pro Stück
0,45

Art.-Nr.	Höhe in cm	€/Pack
7083	22	22,49

Baumwollhandschuh weiß

100% Baumwolle.
Hinterlässt keine
Abdrücke auf
Gläsern oder
Besteck. 12 Paar
pro Pack VPE 1.

pro Paar
0,77



4

Größen

Art.-Nr.	Größe	€/Pack
1188.S	S	9,29
1188.M	M	9,29
1188.L	L	9,29
1188.XL	XL	9,29



Gastro-Outfit in Jeans...

KARLOWSKY®
INNOVATIVE WORKWEAR EST. 1892

53,99



Kochjacke „Jeans Style“

Farbe: Vintage blue. Trendige Kochjacke in Jeans-Optik mit schlanker Silhouette. Kontrastfarbige Steppnähte für den originalen Jeans-Look. Asymmetrisch geschlossene, einreihige 5-Knopf-Jacke mit Druckknöpfen zum schnellen Öffnen und Schließen. Ärmelmanschetten mit Schlitz. Aufgesetzte Ärmeltasche links mit praktischem Stiftfach. Industriewäsche-tauglich (95°C). 65% Polyester/ 35% Baumwolle. Köpergewebe, 195 g/m². Hochveredelt, gekrumpft, waschecht, pflegeleicht. VPE 1.



Art.-Nr.	Größe	€/St.
12512	46	53,99
12513	48	53,99
12514	50	53,99
12515	52	53,99
12516	54	53,99
12517	56	53,99
12518	58	53,99
12519	60	53,99
12520	62	53,99
12521	64	53,99

Weitere Größen und Farben auf Anfrage!



41,49



Latzschürze Denim „X-Style“

100 % Baumwolle, waschecht. Waschmaschinengeeignet (Vor dem Waschen alle Lederteile abnehmen!). Unverwechselbare Denim Latzschürze mit stylischen, abnehmbaren Kreuzträgern, funktionelle Kreuzträger zur Entlastung des Nackens. Einfaches Abnehmen und Befestigen aller Bänder mithilfe von Karabinerverschlüssen, stufenloses Einstellen der Länge dank Schnallen, Regulierung der Weite für einen optimalen Sitz durch zusätzliches Taillenband zum Verstellen. Originaler Denim-Look dank bronzierter Nieten und kontrastfarbiger Steppnähte, trendige Bänder aus Echtleder, Stifftasche auf Brusthöhe und 2 seitliche Eingriff-taschen (16x20cm). VPE 1.



Art.-Nr.	LxB in cm	€/St.
16267	80x68	41,49

KARLOWSKY®
INNOVATIVE WORKWEAR EST. 1892

Kochjacke „Green-Generation“, moosgrün

Farbe: moosgrün. Vorderteil 65 % Polyester (recycelt), 35 % Baumwolle, Rückseite 100 % Polyester. Innovative nachhaltige Kochjacke, die urbanen Style mit natürlichem Flair verbindet. Polyesteranteil aus recyceltem Plastik, leicht tailliert geschnitten, Rückeneinsatz aus Jersey Pique sorgt für angenehme Belüftung und erhöhte Bewegungsfreiheit, mit Druckknöpfen zum schnellen Öffnen und Schließen, Ärmelmanschetten mit Druckknöpfen, Vorderteil mit Reißverschlussaschen und Leistentasche am linken Ärmel, stylische Applikationen aus Kontrastbändern an den Ärmeln und im Nacken für eine urbane Optik. VPE 1



ab
52,49



This product contains 72% GRS recycled Polyester, certified by Control Union, CU 189876
GlobalRecycled.org

Weitere Größen und Farben auf Anfrage!



Art.-Nr.	Größe	€/St.
16270	48	52,49
16271	50	52,49
16272	52	52,49
16273	54	52,49
16274	56	52,49
16275	58	52,49



Kochjacke „Green-Generation“, stahlblau

Farbe: stahlblau. Vorderteil 65 % Polyester (recycelt), 35 % Baumwolle, Rückseite 100 % Polyester. Innovative nachhaltige Kochjacke, die urbanen Style mit natürlichem Flair verbindet. Polyesteranteil aus recyceltem Plastik, leicht tailliert geschnitten, Rückeneinsatz aus Jersey Pique sorgt für angenehme Belüftung und erhöhte Bewegungsfreiheit, mit Druckknöpfen zum schnellen Öffnen und Schließen, Ärmelmanschetten mit Druckknöpfen, Vorderteil mit Reißverschlussaschen und Leistentasche am linken Ärmel, stylische Applikationen aus Kontrastbändern an den Ärmeln und im Nacken für eine urbane Optik. VPE 1

Art.-Nr.	Größe	€/St.
16277	48	52,49
16279	50	52,49
16280	52	52,49
16281	54	52,49
16282	56	52,49
16283	58	52,49

Weitere Größen und Farben auf Anfrage!



ab
52,49



This product contains 72% GRS recycled Polyester, certified by Control Union, CU 189876
GlobalRecycled.org



Lederschürze, schwarz

Stylische Lederschürze aus angenehm leichtem und schmiegsamen Rindsleder. 100 % handgearbeitetes Naturprodukt. Farblich abgesetzte Lederapplikationen und bronzierte Metallnieten. Nicht bügeln, nicht waschmaschinengeeignet. VPE 1



Art.-Nr.	Ausführung	LxB in cm	€/St.
16265	Latzschürze	82x60	89,99
16266	Vorbinder	40x59	54,99



Berufsbekleidung

„Kopenhagen“

Stoff (schwarz) und Kunstleder (braun), 65% Polyester / 35% Baumwolle. Waschbar bis 60° C. Jeweils 2 Doppeltaschen in Hüfthöhe. Taschen links LxB in cm: 26/21,5x16,5 und 19/15,5x14. Taschen rechts LxB in cm: 26/21,5x16,5 und 13/9,5x13,5. Latzschürze: Brusttasche LxB in cm 14x17. Gekreuzte Träger im Rücken sind in der Länge verstellbar. Bistroschürze: Gehschlitzhöhe 40 cm. VPE 1.



Art.-Nr.	Ausführung	LxB in cm	€/St.
14852	Latzschürze	100x70	47,99
14853	Bistroschürze	88x80	32,99
14856	Vorbinder	40x65	25,99



KUNSTLEDER

Kellnerbörse „Carina“

Kunstleder (Nubuk), dunkelbraun. Bestehend aus: 1x Münzfach, 5x Scheinfach, 1x Reißverschlussfach, 1x Steckfach an der Rückseite. Schlüsselkette mit Karabinerhaken. VPE 1.



35,99

Art.-Nr.	BxLxH in cm	€/St.
13753	10x18x4	35,99

Revolvertasche „Carina“

Kunstleder (Nubuk)/Feinsynthetik, dunkelbraun. 1 Fach für die Kellnerbörse und 1 Zusatzfach für Notizblock und Kugelschreiber. VPE 1.



14,49

Art.-Nr.	BxH in cm	€/St.
13752	15x24	14,49

Gürtel „Carina“

Echtleder (Nubuk), dunkelbraun. Mit Gürtelschnalle. Gürtel ist kürzbar. VPE 1.



24,99



Art.-Nr.	LxB in cm	€/St.
13745	120x3,50	24,99

Kellnerbörsen und Revolvertaschen aus echtem Leder!

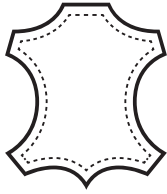

Kellnerbörse

Nappa-Leder schwarz.
Schlüsselkette mit Karabinerhaken.
Bestehend aus: 1x Münzfach,
5x Scheinfach, 1x schmales
Scheinfach, 1x Reißverschlussfach,
1x Steckfach an der Rückseite.
VPE 1.



25,99

Art.-Nr.	BxH in cm	€/St.
0850	17x10	25.99



Kellnerbörse

Kalbsnappaleder schwarz, hohe
Qualität. Schlüsselkette mit
Karabinerhaken. Münzfach mit Leder
abgefüttert. Bestehend aus: 1x
Münzfach, 5x Scheinfach, 1x schmales
Scheinfach, 1x Reißverschlussfach, 1x
Steckfach an der Rückseite. Weiche
Haptik. VPE 1.



35,99

Art.-Nr.	€/St.
156600	35.99

Revolvertasche

Rindnappa-Leder schwarz. 1
Fach für die Kellnerbörse und 1
Zusatzfach für Notizblock und
Kugelschreiber. VPE 1.



12,79

Art.-Nr.	BxH in cm	€/St.
0850.R	15x24,5	12.79



Kellnerbörse mit Schlüsselkette

Dunkelblau. Rindnappa-Leder. Schlüssel-
kette mit Karabinerhaken. Hartgeldfach
ebenfalls mit Leder abgefüttert. Weiche
Haptik. Besteht aus: 1x Münzfach, 5x
Scheinfach, 1x schmales Scheinfach, 1x
Reißverschlussfach, 1x Steckfach an der
Rückseite. VPE 1.



32,99

Art.-Nr.	BxLxH in cm	€/St.
11797	10x17x4	32.99

Revolvertasche dunkelblau

Dunkelblau. Rindnappa-Leder.
1 Fach für die Kellnerbörse
und 1 Zusatzfach für
Notizblock und Kugelschrei-
ber. VPE 1.



15,99

Art.-Nr.	BxL in cm	€/St.
11800	16x25	15.99

Kellnerbörse

Polyurethan-Kunstleder (PU-Kunstleder), OHNE ÖSE u. OHNE SCHLÜSSELKETTE. Besteht aus: 1x Münzfach, 7x Scheinfach, 1x Reißverschlussfach, 1x Steckfach an der Rückseite. VPE 1.



18,49

Art.-Nr.	LxBxH in cm	€/St.
15854	18x10x4	18,49

Revolvertasche

Polyurethan-Kunstleder (PU-Kunstleder), OHNE ÖSE. Bestehend aus 1 Fach für Kellnerbörse und 1 Zusatzfach für Notizblock und Stift. VPE 1.



7,99

Art.-Nr.	LxB in cm	€/St.
15868	21,5x14,5	7,99

Kellnerbörse mit Revolvertasche

Kunstleder/Feinsynthetik, schwarz, braun abgenäht. Kellnerbörse inkl. Schlüsselkette mit Karabiner, besteht aus: 1x Münzfach, 7x Scheinfach, 1x Reißverschlussfach, 1x Steckfach an der Rückseite. Revolvertasche bestehend aus 1x Fach für die Kellnerbörse und 1x Zusatzfach für Notizblock und Kugelschreiber. VPE 1.



Schlüsselkette

Stahl vernickelt (Kette+Ring), mit Karabinerhaken (Druckguß). VPE 1.



2,89

Art.-Nr.	Länge in cm	€/St.
0861	35	2,89

Kellnerbörse mit Kette, schwarz

Feinsynthetik schwarz, braun abgenäht. Schlüsselkette mit Karabinerhaken. Bestehend aus: 1x Münzfach, 7x Scheinfach, 1x Reißverschlussfach, 1x Steckfach an der Rückseite. VPE 1.



19,99

Art.-Nr.	BxH in cm	€/St.
0859.K	18,5x11	19,99

pro Set
26,99



Art.-Nr.	BxH in cm Revolvertasche	LxBxH in cm Kellnerbörse	€/Set
11067	14x21	18x10x4	26,99

Rechnungsmappe

Polyurethan Rechnungsmappe (Lederoptik) mit handgestickten Seitenrändern und hölzernem Münzhalter. Einsteckfach für Karten. Mittels elastischem Band leicht zu schließen. VPE 1.



15,99

Art.-Nr.	LxBxT in cm	€/St.
13652	18,4x10,4x2	15,99

Rechnungs-/Belegungsmappe

Nappaleder, schwarz, mit Silberecken. VPE 1.



18,99

Art.-Nr.	LxB in cm	€/St.
0870	23,5x13	18,99

Revolvertasche

Feinsynthetik schwarz. 1 Fach für die Kellnerbörse und 1 Zusatzfach für Notizblock und Kugelschreiber. VPE 1.



7,99

Art.-Nr.	BxH in cm	€/St.
0859.KR	15,5x25	7,99

**cookmax®**

> Kochgeschirr-Serien von COOKMAX

> Pfannen mit Antihafbeschichtung

> Gastronorm-Behälter

> Hochwertige Messer

> Kochutensilien für die Profiküche

Adrien Hurnungee,

leidenschaftlicher Koch und Visionär, steht für Individualität, Spaß am Kochen, Kreativität & Geschmack! Mit dem Spiel von Elementen zaubert er geschmackliche und optische Abwechslung auf die Teller. Hauptsächlich ist er in Sachen Profiseminare, Events, Bühnenshows, Kochkurse und Foodstyling unterwegs. Darüber hinaus wirkt er aktiv an diversen Kochbuchprojekten mit, u. a. als Co-Autor des Kochbuches „ROHSTOFF“.

Unterstrichen wird seine innovative Arbeit u. a. mit der Auszeichnung der Silbermedaille der GAD für das Buch „ROHSTOFF“, der Teilnahme des Vorfinales „Koch des Jahres“ und weiteren Auszeichnungen wie den zweifachen Award der United Against Waste Academy „Gemeinsam gegen Verschwendung“ für den respektvollen Umgang mit Lebensmitteln.

Gemüse-/Suppenkessel „Cookmax Economy“

VPE 1.



ab **28,99**

Art.-Nr.	ØxHöhe/cm	Inhalt/Liter	€/St.
6003.16	16x14	2,8	28,99
6003.20	20x16	5,0	37,99
6003.24	24x20	9,0	47,99
6003.28	28x23	14,2	66,99
6003.32	32x26	21,0	95,99
6003.36	36x36	36,5	129,00
6003.40	40x40	50,0	165,00

Fleischtopf „Cookmax Economy“

VPE 1.



ab **24,99**

Art.-Nr.	ØxHöhe/cm	Inhalt/Liter	€/St.
6002.16	16x11	2,2	24,99
6002.20	20x13,5	4,2	31,99
6002.24	24x15,5	7,0	40,99
6002.28	28x18	11,5	54,99
6002.32	32x20	14,1	71,99
6002.36	36x22	22,4	94,99
6002.40	40x25	31,4	119,00

Bratentopf flach „Cookmax Economy“

VPE 1.



ab **22,99**

Art.-Nr.	ØxHöhe/cm	Inhalt/Liter	€/St.
6001.16	16x9,5	1,9	22,99
6001.20	20x11,5	3,6	29,99
6001.24	24x11,8	6,0	37,99
6001.28	28x15,5	9,5	51,99
6001.32	32x15,5	12,5	66,99
6001.36	36x17	17,3	88,99
6001.40	40x19	23,9	109,00

Stielkasserolle flach „Cookmax Economy“

Mit Stielgriff. VPE 1.



ab **22,99**

Art.-Nr.	ØxHöhe/cm	Inhalt/Liter	€/St.
6005.16	16x7	1,4	22,99
6005.18	18x8	2,0	25,99
6005.20	20x9	2,8	29,99

Stielkasserolle hoch „Cookmax Economy“

Mit Stielgriff. VPE 1.



ab **24,99**

Art.-Nr.	ØxHöhe/cm	Inhalt/Liter	€/St.
6006.16	16x11	2,2	24,99
6006.20	20x13,5	4,2	29,99
6006.24	24x15	7,0	38,99

Sauteuse „Cookmax Economy“

Mit Stielgriff. VPE 1.



ab **28,99**

Art.-Nr.	ØxHöhe/cm	Inhalt/Liter	€/St.
6009.18	18x6,5	1,0	28,99
6009.20	20x7,5	1,5	32,99

Bratpfanne „Cookmax Economy“

Mit Stielgriff. VPE 1.



ab **22,99**

Art.-Nr.	Ø/cm	Höhe/cm	€/St.
6008.20	20	4,0	22,99
6008.24	24	4,5	27,99
6008.28	28	5,0	33,99
6008.32	32	5,5	42,99

Deckelständer

Edelstahl 18/10. 6 Fächer für Schneidbretter oder Deckel bis 2,8 cm Stärke. VPE 1.



19,99

Art.-Nr.	LxBxH in cm	€/St.
6550	26,5x23,5x28	19,99

Deckel „Cookmax Economy“

Edelstahl. Passend zur Cookmax-Economy-Serie. VPE 1.



ab **6,99**

Art.-Nr.	Ø/cm	€/St.
6007.16	16	6,99
6007.20	20	9,99
6007.24	24	11,99
6007.28	28	13,99
6007.32	32	18,99
6007.36	36	27,99
6007.40	40	38,99

Die preiswerte Kochgeschirr-Serie für die Profiküche!

KOCHGESCHIRR ECONOMY

- alle Teile aus Edelstahl 18/10, rostfrei
- mit Sandwichboden (Bodenstärke 5 mm)
- Wandstärke von 0,7 bis 1,0 mm
- alle Töpfe mit Schüttrand (außer Sauteusen) und Kaltgriffe
- geeignet für alle Herdarten, inkl. Induktion

ab **22,99**



cookmax®
Economy

Extrem preiswert! Geeignet für
alle Herdarten, inkl. Induktion!

Info:

Alle Töpfe, Sauteusen, Kasserollen und Pfannen: Ohne Deckel, Edelstahl 18/10, rostfrei mit Sandwichboden, Kaltgriffe. Mit Schüttrand (außer Sauteusen).



Topfset „Cookmax Economy“



149,00

Topfset „Cookmax Economy“

Besteht aus: Stielkasserolle 16cm Ø, Höhe 11 cm, Inhalt 2,2 L; Fleischtopf 16cm Ø, Höhe 11 cm, Inhalt 2,2 L; Fleischtopf 20 cm Ø, Höhe 13,5 cm, Inhalt 4,2 L; Fleischtopf 24cm Ø, Höhe 15,5 cm, Inhalt 7,0 L; mit dem jeweiligen passenden Deckel dazu. VPE 1.

Art.-Nr.	Anzahl der Teile	€/St.
38559	8-tlg	149,00

Gemüse-/Suppenkessel „Cookmax Professional“

VPE 1.



ab **36,99**

Art.-Nr.	ØxHöhe/cm	Inhalt/Liter	€/St.
38430.16	16x16	3,2	36,99
38430.20	20x18	5,5	52,99
38430.24	24x24	10,5	73,99
38430.28	28x28	17,0	88,99
38430.32	32x32	25,5	138,00
38430.36	36x36	36,5	174,00
38430.40	40x40	50,0	225,00
38430.45	45x40	63,5	275,00

Fleischtopf „Cookmax Professional“

VPE 1.



ab **32,99**

Art.-Nr.	ØxHöhe/cm	Inhalt/Liter	€/St.
38434.16	16x11	2,2	32,99
38434.20	20x13	4,1	44,99
38434.24	24x15	6,8	57,99
38434.28	28x17	10,5	79,99
38434.32	32x19	15,3	108,00
38434.36	36x22	22,4	135,00
38434.40	40x25	31,4	169,00
38434.45	45x28	44,5	235,00

Bratentopf flach „Cookmax Professional“

VPE 1.



ab **40,99**

Art.-Nr.	ØxHöhe/cm	Inhalt/Liter	€/St.
38433.20	20x9	2,8	40,99
38433.24	24x10,5	4,7	54,99
38433.28	28x12	7,4	68,99
38433.32	32x15	12,1	97,99
38433.36	36x17	17,3	114,00
38433.40	40x19	23,9	135,00

Stielkasserolle flach „Cookmax Professional“

Mit Stielgriff. VPE 1.



ab **28,99**

Art.-Nr.	ØxHöhe/cm	Inhalt/Liter	€/St.
38432.16	16x7	1,4	28,99
38432.18	18x8	2,0	32,99
38432.20	20x9	2,8	38,99

Stielkasserolle hoch „Cookmax Professional“

Mit Stielgriff. VPE 1.



ab **32,99**

Art.-Nr.	ØxHöhe/cm	Inhalt/Liter	€/St.
38431.16	16x11	2,2	32,99
38431.20	20x13	4,1	41,99
38431.24	24x15	6,8	52,99

Sauteuse „Cookmax Professional“

Serie Cookmax Professional. Edelstahl 18/10. Sandwichboden. Mit Stielgriff. Mit Teflon-Select-Antihaftbeschichtung. VPE 1.

38435.16: Induktionsfähigkeit herdbabhängig in dieser Größe.



ab **28,99**

Art.-Nr.	ØxHöhe/cm	Inhalt/Liter	€/St.
38435.16	16x6	1,2	28,99
38435.18	18x6,5	1,7	32,99
38435.20	20x7	2,2	35,99
38435.24	24x8	3,6	44,99

Bratpfanne „Cookmax Professional“

Mit Stielgriff. VPE 1.



ab **32,99**

Art.-Nr.	ØxHöhe/cm	€/St.
38438.20	20x4,5	32,99
38438.24	24x5	44,99
38438.28	28x5,5	48,99
38438.32	32x6	63,99
38438.36	36x6,5	79,99

Bratpfanne rund, antihalt „Cookmax Professional“

Serie Cookmax Professional. Edelstahl 18/10. Sandwichboden. Mit Stielgriff. Mit Teflon-Select-Antihaftbeschichtung. VPE 1.



ab **39,99**

Art.-Nr.	ØxHöhe in cm	€/St.
38437.20	20x4,5	39,99
38437.24	24x5	54,99
38437.28	28x5,5	69,99
14613	28x7,5	75,99
38437.32	32x6	85,99
38437.36	36x6,5	99,99



Deckel „Cookmax Professional/Gourmet“

Edelstahl. Passend zur Cookmax-Professional/Gourmet-Serie. Mit Dampfloch. VPE 1.



ab **9,49**

Art.-Nr.	Ø/cm	€/St.
38436.16	16	9,49
38436.18	18	9,99
38436.20	20	11,49
38436.24	24	15,49
38436.28	28	18,49
38436.32	32	23,49
38436.36	36	29,49
38436.40	40	43,99
38436.45	45	48,99

Die besondere Kochgeschirr-Serie für den Profi-Koch!

KOCHGESCHIRR PROFESSIONAL

- 5 Jahre Materialgarantie!
- Schüttrand (außer Sauteusen) spiegelglanzpoliert
- Sandwichboden in drei Schichten aufgebaut (Edelstahl-Aluminium-Edelstahl)
- Der Boden nutzt die Wärme des Herdes zu 100% aus!
- Hochwertige Antihafbeschichtung Teflon Select
- Kaltgriffe
- Für alle Herdarten geeignet, auch Induktion
- Keine scharfkantigen oder metallenen Gegenstände verwenden

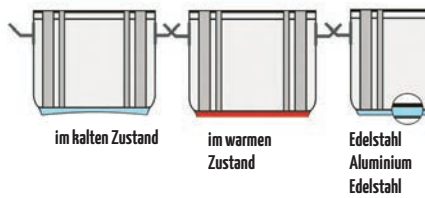

**5 Jahre Materialgarantie!
Induktionsgeeignet!**



Info:

Alle Töpfe, Sauteusen, Kasserollen und Pfannen: ohne Deckel, Edelstahl 18/10, rostfrei mit Sandwichboden und Kaltgriffe. Mit Schüttrand (außer Sauteusen).

ab **28,99**



Cookmax Topfset

7-tlg. Set besteht aus: Fleischtopf Ø 16 cm, Inhalt 2,2 L, Bratentopf flach Ø 20 cm, Inhalt 2,8 L, Bratentopf flach Ø 24 cm, Inhalt 4,7 L, Deckel Ø 16 cm, Ø 20 cm, Ø 24 cm, Bratpfanne Antihaf Ø 24 cm. Im Geschenkkarton. VPE 1.

169,00



Art.-Nr.	LxBxH in cm	€/St.
38442	55x34x15,5	169,00

Vierteleinsatz „Cookmax Professional“

Mit abgerundeten Kanten, Lochung 3,5 mm, Siebboden mit Haken zum Einhängen am Topfrand. VPE 1.



ab **48,99**

Art.-Nr.	ØxHöhe/cm	Inhalt/Liter	€/St.
38439.36	36x23	5,5	48,99
38439.40	40x26	7,5	54,99

Pasta-Einsatz

Edelstahl. Passend nur für Gemüsetopf Ø 24 cm. VPE 1.



55,99

Art.-Nr.	ØxHöhe/cm	€/St.
38440	24x20	55,99

Gemüse-/Suppenkessel „Cookmax Gourmet“

VPE 1.



ab **61,99**

Art.-Nr.	ØxHöhe/cm	Inhalt/Liter	€/St.
103816	16x14	2,8	61,99
103820	20x18	5,5	88,99
103824	24x20	9,0	105,00
103828	28x23	14,1	125,00
103832	32x26,5	21,3	189,00
103836	36x28,5	29,0	225,00
103840	40x32	40,2	285,00

Fleischtopf „Cookmax Gourmet“

VPE 1.



ab **55,99**

Art.-Nr.	ØxHöhe/cm	Inhalt/Liter	€/St.
103916	16x11	2,2	55,99
103920	20x13	4,0	75,99
103924	24x15	6,5	89,99
103928	28x17	10,0	113,00
103932	32x19	15,2	152,00
103936	36x22	22,4	195,00
103940	40x25	31,4	225,00

Bratentopf flach „Cookmax Gourmet“

VPE 1.



ab **58,99**

Art.-Nr.	ØxHöhe/cm	Inhalt/Liter	€/St.
104520	20x9	2,8	58,99
104524	24x10,5	4,7	78,99
104528	28x12	7,3	98,99
104532	32x15	12,0	133,00
104536	36x17	17,3	175,00
104540	40x19	23,9	215,00

Stielkasserolle flach „Cookmax Gourmet“

Mit Stielgriff. VPE 1.



ab **41,99**

Art.-Nr.	ØxHöhe/cm	Inhalt/Liter	€/St.
159116	16x7	1,4	41,99
159118	18x8	2,0	46,99
159120	20x9	2,8	54,99

Stielkasserolle hoch „Cookmax Gourmet“

Mit Stielgriff. VPE 1.



ab **50,99**

Art.-Nr.	ØxHöhe/cm	Inhalt/Liter	€/St.
159216	16x11	2,2	50,99
159220	20x12	3,8	61,99
159224	24x13	5,9	84,99

Sauteuse „Cookmax Gourmet“

Mit Stielgriff. VPE 1.



ab **41,99**

Art.-Nr.	ØxHöhe/cm	Inhalt/Liter	€/St.
104016	16x5,5	1,0	41,99
104018	18x6	1,5	47,99
104020	20x6,5	2,0	50,99
104024	24x7,5	3,4	67,99

Pasta-Einsatz „Cookmax Gourmet“

Edelstahl. Inhalt: 9 Liter. Passend nur für Gemüsetopf Ø 24 cm. VPE 1.



65,99

Art.-Nr.	ØxHöhe/cm	€/St.
104324	24x20	65,99

Bratpfanne „Cookmax Gourmet“

Mit Stielgriff. Antihafbeschichtung. Teflon Select. VPE 1.



ab **54,99**

Art.-Nr.	ØxHöhe/cm	Inhalt/Liter	€/St.
104220	20x4	1,3	54,99
104224	24x5	2,0	83,99
104228	28x5,5	3,0	105,00
104232	32x6	4,0	125,00
104236	36x6	6,1	135,00

Deckel „Cookmax Professional/Gourmet“

Edelstahl. Passend zur Cookmax-Professional/Gourmet-Serie. Mit Dampfloch. VPE 1.



ab **9,49**

Art.-Nr.	Ø/cm	€/St.
38436.16	16	9,49
38436.18	18	9,99
38436.20	20	11,49
38436.24	24	15,49
38436.28	28	18,49
38436.32	32	23,49
38436.36	36	29,49
38436.40	40	43,99

Kochgeschirr für höchste Ansprüche

KOCHGESCHIRR GOURMET



- 5-Ply Mehrschichtmaterial
- Hohe Wärmeleitfähigkeit
- Extra schwere Qualität
- Resistent gegenüber Speisesäuren
- Geschmacksneutral und langlebig
- Kurze Ankochzeit und hohe Energieeinsparung durch optimale Hitzeübertragung
- Mit Literskala
- Geeignet für alle Herdarten, inkl. Induktion
- Innen satiniert, außen kombipoliert
- Backofenfest bis 220 °C (Umluft)
- Spülmaschinengeeignet
- 10 Jahre Garantie
- Verbesserte Kaltgriffe
- Neu mit Schüttrand

ab **41,99**

10 Jahre Materialgarantie! Geeignet für alle Herdarten und speziell für Induktion!
Um bis zu 20% reduzierte Ankochzeit durch 5-Ply Mehrschichtmaterial!

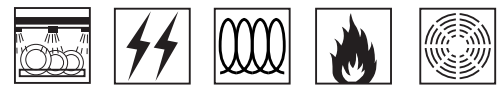
**INFO:**

Alle Töpfe, Sauteusen und Pfannen aus 5-Ply Mehrschichtmaterial ohne Deckel, rostfrei.

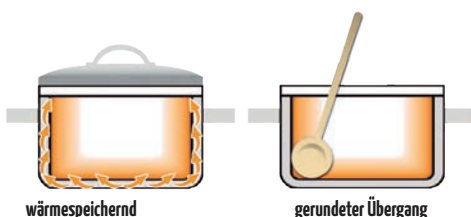
**Wok mit Deckel**

Edelstahl, 5-Ply Mehrschichtmaterial. Deckel mit Drehgriff zum Öffnen/Schließen der Luftzufuhr. Flacher, induktionsgeeigneter Boden. Höhe mit Deckel: 18cm. VPE 1.



135,00

Art.-Nr.	ØxH in cm	Inhalt in L	€/St.
104436	36x7,5	6	135,00

cookmax®
Professional

ab **10,99**



28cm extra hoch

Glas-Deckel mit Dampfloch

Thermisches Spezialglas, hitzebeständig. Schutzring aus Chromnickelstahl 18/10. Mit Dampfloch. VPE 1.

Art.-Nr.	Ø in cm	€/St.
150720	20	10,99
150724	24	11,99
150728	28	13,99
150732	32	14,99

6

Größen



Bratpfanne rund, antihaft „Cookmax Professional“

- Die besondere Kochgeschirr-Serie für den Profi-Koch!
- 5 Jahre Materialgarantie!
- Sandwichboden in drei Schichten aufgebaut (Edelstahl-Aluminium-Edelstahl)
- Der Boden nutzt die Wärme des Herdes zu 100% aus!
- Hochwertige Antihafbeschichtung Teflon Select
- Kaltgriffe
- Für alle Herdarten geeignet, auch Induktion
- Keine scharfkantigen oder metallenen Gegenstände verwenden
- Mit Stielgriff VPE 1.

Art.-Nr.	ØxHöhe in cm	€/St.
38437.20	20x4,5	39,99
38437.24	24x5	54,99
38437.28	28x5,5	69,99
14613	28x7,5	75,99
38437.32	32x6	85,99
38437.36	36x6,5	99,99

ab **39,99**

Als Brat- und extra hohe Schmorpfanne erhältlich!





Kochgeschirr für höchste Ansprüche

Bei unserer großen Auswahl an hochwertigen Töpfen und Pfannen findet jeder Profi-Koch die passende Serie!



5 Jahre Materialgarantie!
Induktionsgeeignet!



28cm extra hoch



ab **39,49**



cookmax®
Professional

- 5 Jahre Materialgarantie!
- Der Boden nutzt die Wärme des Herdes zu 100% aus!
- Edelstahl- und Sandwichboden
- Für alle Herdarten geeignet
- Keramik-Beschichtung!

**Bratpfanne keramikbeschichtet
„Cookmax Professional“**

Serie Cookmax Professional. Edelstahl 18/10. Sandwichboden. Mit Stielgriff. Außen matt, oberer Rand poliert. Innen Keramikbeschichtung, grau. VPE 1.

Art.-Nr.	ØxHöhe in cm	€/St.
11152	20x4,5	39,49
11153	24x5	54,49
11154	28x5,5	69,49
11155	32x6	85,49
11156	36x6	99,49

Pfannenwender „Flonal“

Polyamid, schwarz, hitzebeständig bis 210 °C. Geschlitzt. Nicht in heißen Töpfen und Pfannen liegen lassen! VPE 1.

WESTMARK



4,89

Art.-Nr.	LxBxH in cm	€/St.
153600	28,3x7x2	4,89

Pfannenwender „Silicone“

Silikon, Edelstahl, stabiler Edelstahlwender mit Silikonlaffe, ideal für beschichtete Töpfe und Pfannen, hitzebeständig bis 260 °C, nicht in heißen Töpfen und Pfannen liegen lassen, spülmaschinengeeignet. VPE 1.

WESTMARK



Ideal für beschichtete Pfannen und Töpfe!

12,59

Art.-Nr.	LxB in cm	€/St.
14388	35,2x7,9	12,59





77,49



cookmax[®]
Professional

- 5 Jahre Materialgarantie!
- Der Boden nutzt die Wärme des Herdes zu 100% aus!
- Edelstahl- und Sandwichboden
- Für alle Herdarten geeignet
- Keramik-Beschichtung!

Grillpfanne eckig, Teflon

Serie Cookmax Professional. Edelstahl 18/10. Sandwichboden. Mit Stielgriff und Gegenriff. Außen poliert. Gerillte Bratfläche. Mit Teflon-Select-Antihafbeschichtung. VPE 1.

Art.-Nr.	LxBxH in cm	€/St.
11157	28x28x6	77,49

Die besondere Kochgeschirr-Serie für den Profi-Koch!

Wender flexibel, Nylon/Edelstahl

Flexibler Wender. Griff aus gebürstetem 18/10 Edelstahl. Laffe aus hauchdünnem Nylon. Sicher für beschichtete Pfannen. Nachhaltig hergestellt. Hitzebeständig kurzzeitig bis 225 °C. Rostfrei. Spülmaschinengeeignet. VPE 1.



15,49

Art.-Nr.	LxB in cm	€/St.
15614	33x8,6	15,49

Wender flexibel, Edelstahl

Wender aus gebürstetem 18/10 Edelstahl mit flexibler Laffe. Nachhaltig hergestellt. Rostfrei und spülmaschinengeeignet. VPE 1.



15,49

Art.-Nr.	LxB in cm	€/St.
15613	33x8,6	15,49



Induktionsgeeignet



cookmax®
Professional



4
Größen

Ø von 20 - 32 cm

ab **21,99**



- Gesundes und fettarmes Braten
- Kein Anbrennen und Ankleben
- Antihaftbeschichtung, 3-lagig, Teflon SELECT
- Keine scharfkantigen oder metallenen Gegenstände verwenden
- Aus hochwertigem und wärmeleitfähigem Aluminium, Kaltgriff aus Edelstahl
- Innen und außen leicht zu reinigen
- Backofengeeignet bis 200 °C
- Für alle Herdarten geeignet, auch Induktion!



Bratpfanne „Professional“

Aluminium. Bodenstärke: 4,2 mm. Antihaftbeschichtung 3-lagig (Teflon Select). Hitzebeständig bis 200 °C. Kaltgriff mit Logo Cookmax. Für alle Herdarten geeignet, auch Induktion. VPE 1.

Art.-Nr.	ØxHöhe in cm	Inhalt in L	€/St.
11869	20x4,5	1,0	21,99
11870	24x5	1,4	29,99
11871	28x5,3	2,0	37,99
11872	32x6	3,0	48,99

Ofenhandschuh „Hot“

Komfortable Ofenhandschuhe aus Stoff/ Silikon. Hitzebeständig bis 250 °C. Größe: 15. 2er Set. VPE 1.



pro Stück
12,50

Art.-Nr.	Länge in cm	€/Pack
13819	30	24,99

Ofenhandschuhe, kurz

Baumwolle, Gummi, Polyester. Rutschfeste Handfläche aus Gummi. Auf Kontaktwärme geprüft: max. 250 °C für mindestens 15 Sekunden. CE zertifiziert. Im 2er Pack. VPE 1.



6,99

Art.-Nr.	LxB in cm	€/Pack
15926	15,5x15	6,99

Grillhandschuh XL

Baumwolle-Kautschuk-Polyester. Rutschfeste Handfläche aus Gummi. Geeignet für Links- und Rechtshänder. Auf Kontaktwärme geprüft: max. 250 °C für mindestens 15 Sekunden. CE zertifiziert. VPE 1.



5,99

Art.-Nr.	LxB in cm	€/St.
15920	30x15,5	5,99

Induktionsgeeignet

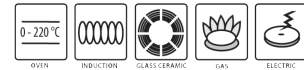

65,99

Grillpanne „Gourmet“

Aluguss. Antihaft. Bodenstärke: 4,5mm. Mit 2 Ausgüssen. Robuste, harte und kratzfeste Beschichtung, gesund und fettfrei Braten wie auf Naturstein, schnelle und gleichmäßige Wärmeübertragung, Hitzebeständig bis 220 °C. Kaltgriff mit Logo Cookmax, für alle Herdarten geeignet, auch Induktion. VPE 1.

Art.-Nr.	ØxHöhe in cm	Inhalt in L	€/St.
11884	28x28x4,0	2,3	65,99

- Gesund und fettfrei braten wie auf Naturstein
- Kratzfeste Antihftbeschichtung mit Steinpartikeln
- Kein Anbrennen und kein Ankleben
- Innen und außen leicht zu reinigen
- Hochwertige Qualität: aus massivem Aluminiumguss
- Schnelle, gleichmäßige Hitzeverteilung und lange Wärmespeicherung
- Edelstahlkaltgriff mit Gabelung für hohe Stabilität und Reduktion der Wärmeleitung
- Hitzebeständig bis 220 °C
- Keine scharfkantigen oder metallenen Gegenstände verwenden
- Für alle Herdarten geeignet, auch Induktion

Induktionsgeeignet



ab 36,99

Bratpanne „Gourmet“

Aluguss. Antihaft. Bodenstärke: 4,5 mm. Robuste, harte und kratzfeste Beschichtung, gesund und fettfrei Braten wie auf Naturstein, schnelle und gleichmäßige Wärmeübertragung. Hitzebeständig bis 220 °C. Kaltgriff mit Logo Cookmax. Für alle Herdarten geeignet auch Induktion. VPE 1.

Art.-Nr.	ØxHöhe in cm	Inhalt in L	Ausführung	€/St.
11876	20x4,1	1,0	ohne Gegengriff	36,99
11879	24x4,4	1,5	ohne Gegengriff	47,99
11880	28x4,7	2,3	ohne Gegengriff	56,99
11881	32x5,5	3,4	mit Gegengriff	79,99

4 Größen



Kaltgriff mit Logo

Robuste, harte und kratz-feste Beschichtung

Ø 32 cm mit Gegengriff



Hitze-Handschuh „Silikon“

Silikon (schwarz) mit Baumwollfutter (weiß) für Rechts- u. Linkshänder, zwischen Daumen u. Zeigefinger verstärkt, wasserdicht, flexibles Material, hitzebeständig bis +250 °C / max. 15 sec., Handreinigung max. 30-40 °C, Handschuhgröße: 11. Mit Baumwoll-Stulpe. Keine allergieauslösenden Substanzen. Darf nicht mit einer offenen Flamme in Kontakt kommen. Entspricht der PSA VO (EU) 2016/425 und der DIN EN 420:2003+A1:2009 und EN 407:2004. VPE 1.



15,89

Art.-Nr.	LxB in cm	€/St.
15488	38x15	15,89

Hitze-Handschuh „ECO“

100% Baumwolle/Frottee. 1 Paar. Fäustlinge mit 10 cm Canvasstulpe - Einheitsgröße. Hitzebeständig bis 350 °C. Wirksam gegen Kontakthitze. Waschbar bis 40 °C. VPE 1.



pro Stück
5,99

Art.-Nr.	Länge in cm	€/Paar
6393	40	5,99

Hitze-Handschuh „Pyrotex“

100% Baumwolle - asbestfrei. Wasser- und fettabweisend, bis 250 °C hitzebeständig. Reinigung: Einfach mit einem Schwamm säubern. Nicht waschbar. Farbe: schwarz. VPE 1.

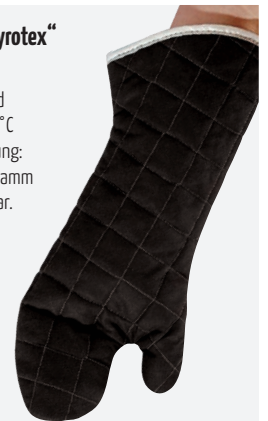

12,49

Art.-Nr.	Länge in cm	€/St.
6390	32	12,49

Bratpfanne

Aluminium. Bodenstärke: 3,0 mm.
 Antihafbeschichtung Teflon Classic 3-lagig,
 Hitzebeständig bis 180°C. Kunststoffgriff. Für alle
 Herdarten geeignet außer Induktion. VPE 1

- Antihafbeschichtung, 3-lagig
- Kein Anbrennen und kein Ankleben
- Keine scharfkantigen oder metallenen Gegenstände verwenden
- Schnelle und gleichmäßige Wärmeübertragung
- Innen und außen leicht zu reinigen
- Backofengeeignet bis 180°C
- Für alle Herdarten geeignet, außer Induktion



Art.-Nr.	ØxHöhe in cm	€/St.
15888	20x4,5	12,99
15890	24x4,9	14,99
15889	28x5,2	17,99
15891	30x5,3	19,99



4
Größen

ab 12,99



TOP QUALITY NON STICK COOKWARE | ΑΝΤΙΚΟΛΛΗΤΙΚΑ ΜΑΓΕΡΙΚΑ ΕΚΕΤΗ ΠΟΙΟΤΗΤΑΣ
 ARTICOLE PENTRU GATIT DIN ALUMINIU ANTIADERENT | АЛУМИНИЕВИ НЕЗАЛЕПЛИВИ СЪДОВЕ ЗА ГОТВЕНЕ
 УТОЧНЕ КВАЛИТНИ НАДОВОЊ С АΝΤΙΑΔΗΖΝΗΜ ΡΟΥΑΧΗΜ | الوالي الطهي الغير لاصقة



ΧΩΡΑ ΠΑΡΑΓΩΓΗΣ ΕΛΛΑΔΑ
 A Brand of YALCO | His Males YALCO
 www.yalco.gr | www.fest.gr

Servierpfanne „Eisen“ rund

Mit 2 Griffen. Aus Eisen, 2 mm stark. Für alle Herdarten, Backofen, Gas-/ Holzkohlegrill und offenes Feuer geeignet. Nicht spülmaschinengeeignet. VPE 1.



13,49

Art.-Nr.	Maße in cm	Inhalt in L	€/St.
162000	24x4	1,20	13,49



Schlemmerpfännchen mit Servierbrett, Eisen

2

Größen

Pfännchen mit zwei Griffen, Stärke Eisen: 2,0 mm. 100% FSC zertifiziertes, Brett aus Buchenholz, Ø 20,5 cm, inkl. Einfräsung. Für alle Herdarten, Gas- und Holzkohlegrill geeignet. Nicht spülmaschinengeeignet. VPE 1.



Art.-Nr.	ØxH in cm	Inhalt in L	€/St.
13805	20x4	0,60	17,99
14468	24,5x4	1,20	18,99

ab **17,99**



Servierpfanne

2

Größen

Schmiedeeisen, mit gebogenem Hakenstiel. Für alle Herdarten geeignet, auch Induktion. Nicht spülmaschinengeeignet. VPE 1.

Passender Untersetzer Art.-Nr. 2609.BR



ab **17,49**

Art.-Nr.	ØxH in cm	Ø Pfannenboden in cm	€/St.
3281.20	20x3	15	17,49
3281.24	24x2,6	19,5	22,29

Holzuntersetzer

Dunkelbraun, Stärke: 2,5 cm, Gummifüße an der Unterseite. Passend für Servierpfannen mit Ø 20, Ø 24 und Ø 28 cm. VPE 1.

Untersetzer passend für Servierpfannen mit Ø 20, Ø 24 und Ø 28 cm.



11,99

Art.-Nr.	€/St.
2609.BR	11,99

Eisenbratpfanne

Eisenstahl, schwere Ausführung. Für alle Herdarten geeignet, auch Induktion. Ab Ø 32 cm mit Gegengriff. Nicht spülmaschinengeeignet. VPE 1.

5

Größen

de Buyer  DEPUIS 1830

ab **26,49**



Art.-Nr.	ØxH in cm	Ø Pfannenboden	€/St.
6015.20	20x3,7	13,5 cm	26,49
6015.24	24x4	17,0 cm	29,99
6015.28	28x5	20,5 cm	39,99
6015.32	32x5	23,0 cm	48,99
6015.36	36x5,5	26,0 cm	59,99

Spritzschutz für Pfannen

Feinporiertes Alu-Steckmetall, verzinnter Drahtgriff mit Kunststoffeinlage. VPE 1.



3,79

Art.-Nr.	Ø in cm	€/St.
14951	29	3,79



59,99



Wok

Doppellagige, Antihaf Beschichtung – verstärkt mit Titanium, aus Aluminiumguss – daher kein Verformen möglich, gleichmäßige und schnelle Wärmeverteilung, eleganter Stiel der kalt bleibt, stapelbar, für den Ofen bis 260° C geeignet, auch für Induktion und Gas geeignet, geprüftes Aluminium aus Europa, Antihafbeschichtung PFOA frei, leicht zu reinigen. VPE 1.

Art.-Nr.	ØxH in cm	Inhalt in L	€/St.
11173	30x9	4,5	59,99

Wok mit Deckel

Edelstahl. Kaltgriffe - Stiel und Gegengriff. Inklusive Edelstahldeckel. Gewicht: 2,85 kg. Höhe mit Deckel: 21,5 cm, Runder Boden, passend zum Induktions-Tischwok Art.Nr. 12973. VPE 1.

135,00



Art.-Nr.	ØxH in cm	Inhalt in L	€/St.
40069	36x11	6	135,00

Gemüse-/Woklöffel

Polyamid, schwarz, hitzebeständig bis 210° C. Nicht in heißen Töpfen und Pfannen liegen lassen! VPE 1.

WESTMARK

3,69



Art.-Nr.	Länge in cm	€/St.
11374	31,5	3,69

Wok

Mit Stiel, ohne Deckel. 3-Ply Mehrschichtmaterial, induktionsgeeignet. VPE 1.

105,00

Art.-Nr.	ØxH in cm	Inhalt in L	€/St.
6112.36	36x9	6	105,00

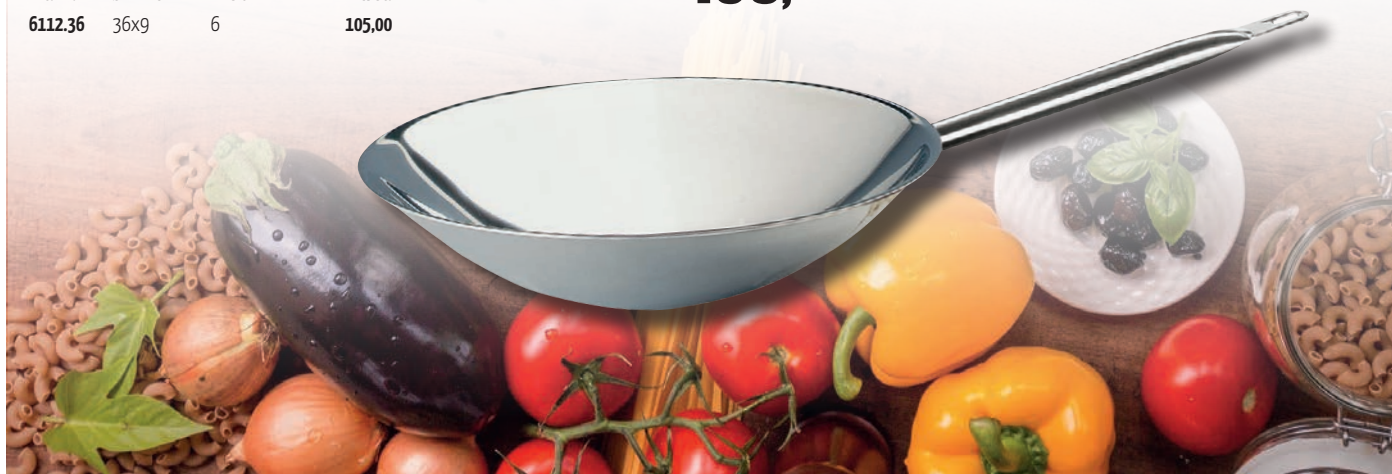

Wok mit Deckel

Edelstahl. 5-Ply Mehrschichtmaterial. Deckel mit Drehgriff zum Öffnen/Schließen der Luftzufuhr. Flacher, induktionsgeeigneter Boden. Höhe mit Deckel: 18cm. VPE 1.

135,00

cookmax®
Gourmet



Art.-Nr.	ØxH in cm	Inhalt in L	€/St.
104436	36x7,5	6	135,00

Wok mit Siebglasdeckel

Aluguss. Antihaft. Siebglasdeckel. Kunststoffgriff. Bodenstärke: 4,5mm. 2 breite Ausgüsse und Spezialdeckel mit Siebfunktion, Flüssigkeit fließt wieder zurück in die Pfanne dank Deckelhalterung. Robuste, harte und kratzfest Beschichtung. Gesund und fettfrei Braten wie auf Naturstein, schnelle und gleichmäßige Wärmeübertragung. Hitzebeständig bis 180°C. Für alle Herdarten geeignet, auch Induktion. VPE 1.

**89,99**

Art.-Nr.	ØxH in cm	Inhalt in L	€/St.
12895	32x9,2	5,7	89,99

Grillkorb

Grillkorb aus Edelstahl mit abnehmbarem Griff. Maße ohne Griff: L:33,9cm H:7,7cm. Maße mit Griff L:51,7cm H:11,5cm. Spülmaschinengeeignet. VPE 1.

WESTMARK**26,49**

Art.-Nr.	Ø in cm	€/St.
16601	28	26,49

Grillkorb wird sehr heiß! Bitte entsprechend Hitzehandschuhe tragen!

**NEW****Wok**

Mit Stiel. Eisen, Materialstärke 2 mm. Boden Ø: 16,5 cm. Grifflänge: 24,5 cm, Griffbreite: 3 cm. Für alle Herdarten geeignet, auch Induktion. Nicht spülmaschinenfest. Beiliegenden Benutzungshinweis beachten. VPE 1.

32,99

Art.-Nr.	ØxH in cm	Inhalt in L	€/St.
13526	28x8	3	32,99

Hitze-Handschuh aus Leder

1 Paar gefütterte Hitze-Handschuhe (Fäustling) aus Leder mit Stulpen. Maximal 15 Sekunden hitzebeständig bis +250°C / max. Länge: 45 cm, Breite 14 cm. Nicht waschmaschinenfest! VPE 1

17,99

Art.-Nr.	€/Paar
15239	17,99



NEW

2

Größen

ab **63,99**

Bratpfanne eckig antihaft mit Aromaglasdeckel

Aluguss. Bratpfanne antihaftbeschichtet mit echten Steinpartikeln, mit zwei Griffen und Aromaglasdeckel inkl. zwei Handschutzgriffen aus Baumwolle. Robuste, harte, kratzfesteste Beschichtung. Backofengeeignet bis 220 °C (ohne Deckel, ohne Handschutzgriffe) / 180 °C (mit Deckel, ohne Handschutzgriffe). Für alle Herdarten geeignet auch Induktion. VPE 1



Art.-Nr.	LxBxH in cm	Inhalt in L	€/St.
16617	28x28x7,5	4,9	63,99
16616	32x32x7,6	5,9	78,99

XXL-Bräter mit Deckel „Gourmet“

Aluguss. Antihaft. Induktionsfähiger Alugussdeckel (H: 5,6 cm, 3,4 L). Robuste, harte und kratzfesteste Beschichtung. Gesund und fettfrei Braten wie auf Naturstein, schnelle und gleichmäßige Wärmeübertragung. Hitzebeständig bis 260 °C. Für alle Herdarten geeignet, auch Induktion. Ideal für die Zubereitung von Fleisch, Geflügel, Lasagne, Aufläufen, Gratins uvm. VPE 1.



119,00

Art.-Nr.	LxBxH in cm	Inhalt in L	€/St.
11897	42,8x26,2x12,2	7,8	119,00



Brat- und Auflaufform antihaft

ILAG Antihftbeschichtung - Zweischicht-System, bis 250 °C hitzebeständig. Auch zum Backen von z. B. Brot geeignet. Mit seitlichen Griffmulden und Arretierungspunkten, um eine zweite Form als Deckel verwenden zu können. Farbe: anthrazit-metallic. VPE 1.



7,49



Art.-Nr.	LxBxH in cm	€/St.
13807	41x26,5x6	7,49



Brat- und Auflaufform antihaft

ILAG Antihftbeschichtung - Zweischicht-System, bis 250 °C hitzebeständig. Auch zum Backen von z. B. Brot geeignet. Mit seitlichen Griffmulden und Arretierungspunkten, um eine zweite Form als Deckel verwenden zu können. Farbe: anthrazit-metallic. VPE 1.



6,19



Art.-Nr.	LxBxH in cm	€/St.
13806	37x20x7	6,19

Auflaufform antihaft

Hochwertiges Borosilikatglas mit doppelter Antihafbeschichtung und mit echten Steinpartikeln. Außenfarbe: rot. Hitzebeständig von -20° bis 230°C. Wasser- und fettabweisend dank Easy-Clean-Effekt. Spülmaschinengeeignet. Mikrowellengeeignet.

ab **14,99**

Art.-Nr.	LxBxH in cm	Inhalt in L	VPE	€/St.
16613	19,7x17x5,5	1	4	14,99
16614	40x27x7	4,5	1	27,99

Reinigungs- und Pflegetipps:

Vor dem ersten Gebrauch empfehlen wir, Ihr Koch- oder Backgeschirr mit etwas Wasser und einem milden Spülmittel gründlich auszuwaschen. Verteilen Sie anschließend mit einem Papierküchentuch einige Tropfen Speiseöl auf der Beschichtung. Bei der weiteren Nutzung können Sie auf den Einsatz von Fett oder Öl verzichten! Dank dem Easy-Clean-Effekt wird die Reinigung per Hand empfohlen. Einfach mit heißem Wasser, Handspülmittel und einem weichen Schwamm auswaschen.

2**NEW**

Größen



Die wichtigsten Vorteile der Borosilikatglas-Auflaufformen auf einen Blick:

- Weltweit einzige Antihafbeschichtung mit echten Steinpartikeln
- Kratzfeste Antihafbeschichtung
- Optimales Backergebnis ohne einfetten oder einölen der Backform
- Kein Anbrennen und kein Ankleben
- Hitzebeständig von -20 °C bis 230 °C
- Super leicht zu reinigen
- Mikrowellengeeignet
- Auch für den Geschirrspüler geeignet
- Material: Borosilikatglas

NEW**Bräter mit Deckel**

Aluguss antihaft, rot. Länge mit Griffen: 41,1cm. Enthält 1 Bräter, 1 Aluguss-Deckel mit Selbstbefeuchtungskreislauf (Zacken) und 2 Thermoschutzgriffe. Antihaf-Beschichtung mit echten Steinpartikeln. Extra starker, verzugsfreier Boden. Bodenstärke: 4,5mm. Backofengeeignet bis 240 °C (ohne Thermogriffschützer) / 200 °C (mit Thermogriffschützern). Für alle Herdarten geeignet auch Induktion (Induktionsboden Ø19,6cm). Nicht spülmaschinengeeignet. VPE 1.

**84,99**

Selbstbefeuchtungs-kreislauf für knuspriges und saftiges Ergebnis

Art.-Nr.	LxBxH in cm	Inhalt in L	€/St.
16618	32x25x12	6,6	84,99

Die wichtigsten Vorteile dieser Bräter auf einen Blick:

- Speziell entwickelter Deckel mit Selbstbefeuchtungskreislauf verstärkt den natürlichen Eigengeschmack der Speisen und ermöglicht einen schonenden Garvorgang
- Weltweit einzige Antihafbeschichtung mit echten Steinpartikeln
- Knuspriges und saftiges Ergebnis dank kontinuierlicher Befeuchtung der Speisen
- Luftzirkulierungssystem sorgt für einen homogenen Luftstrom: Speisen werden optimal erwärmt und Energie eingespart
- Aluguss-Körper garantiert lange Wärmespeicherung
- Komfortable Handhabung dank leichterem Gewicht gegenüber extrem schweren gusseisernen Brättern

- Ideal für alle Brat- und Schmorgerichte, für Aufläufe, zum Dämpfen sowie zum Brotbacken
- Kratzfeste Antihafbeschichtung
- Vitaminschonend kochen und braten ohne Fett und Öl
- Auch für Vegetarier geeignet: Gemüse bleibt knackig und saftig
- Kein Anbrennen und kein Ankleben
- Super leicht zu reinigen
- Extra starker, verzugsfreier Boden
- Bodenstärke: 4,5 mm
- Für alle Herdarten geeignet, auch Induktion
- Backofengeeignet bis 240 °C (ohne Thermogriffschützer) / 200 °C (mit Thermogriffschützern)
- Material: Aluminiumguss



ALLES RUND UMS PIZZABACKEN...

Pizzaschneider

Edelstahlrad mit Kunststoffgriff. VPE 1.



4,99

Art.-Nr.	Ø in cm	Länge in cm	€/St.
2049	10	23,5	4,99

Kuchen- und Pizzaheber

Edelstahl, rostfrei. Stabile Ausführung. Bequemes beidhändiges Tragen durch seitlich auslaufende Griffflächen. Spülmaschinengeeignet. VPE 1.



8,79

Art.-Nr.	LxB in cm	€/St.
8117	36x28	8,79

Wiegemesser „PRO“

- Edelstahl, Griffe Polyamid
- Zur Zerteilung von z. B. Pizza und Blechkuchen geeignet
- Hochwertiges Wiegemesser aus deutschem Stahl gefertigt
- Feingeschliffene Klinge
- Hoher Schärfegrad
- Lange Schnitthaltigkeit
- Ergonomische, rutschfeste und antibakterielle Griffe
- Optimale Kraftübertragung
- Griffdesign ohne Naht
- Spülmaschinengeeignet, Reinigung per Hand empfohlen. VPE 1.



cent

31,99

Art.-Nr.	BxH in cm	€/St.
13712	53x14	31,99

Pizzaschneider

Edelstahlrad, Kunststoff Mittelteil, Gummigriff. Mit extra-dickem und ergonomischem Griff. Spülmaschinengeeignet. VPE 1.



4,99

Art.-Nr.	ØxL in cm	€/St.
15919	10x24,8	4,99

Pizza-Thermobox „ECO“

Qualitätsbox EPP (Expandiertes Polypropylen) in schwarz. VPE 1.



3

Größen

ab **33,99**

Art.-Nr.	Außen LxBxH in cm	Innen LxBxH in cm	€/St.
39197.1	41x41x16,5	35x35x10	33,99
39197.2	41x41x24	35x35x17,5	35,99
39197.3	41x41x33	35x35x26,5	37,99

Pizzaschere

Edelstahl, rostfrei. Trennbare Scherenblätter. Aushängenagel. VPE 1.



19,99

Art.-Nr.	Farben	Länge in cm	€/St.
39497	rot/grün	24,5	19,99

Pizzaschieber

Holzgriff, Aluschaufel. Schaufelmaße: 35x30,5 cm. VPE 1.

Art.-Nr.	Länge in cm	€/St.
38460	79	31,99



31,99

Pizza-Rack

Stahldraht verchromt. Integrierter Tragegriff. Für Pizzableche ab Ø 22 cm bis max. Ø 36 cm. 15 Auflagen. Ablagefläche 22x13x4 cm. VPE 1.

Für 15 Pizzableche!

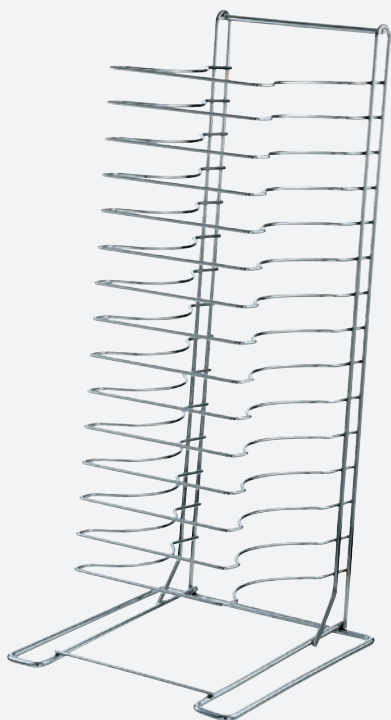

39,99

Art.-Nr.	LxBxH in cm	Ablagefläche in cm	€/St.
11993	30x30x69	22x13x4	39,99

Pizzablech rund

Blaustahl, mit gebördeltem Rand. Temperaturbeständig bis max. 450 °C. Bei der Reinigung bitte unbedingt die Pflegeanweisung beachten! NICHT spülmaschinengeeignet! VPE 1.

ab 3,29

Art.-Nr.	Ø innen in cm	Ø außen in cm	Höhe in cm	€/St.
6018.20	18	20	2,5	3,29
6018.24	22	24	2,5	3,99
6018.26	24	26	2,5	4,29
6018.28	26	28	2,5	4,59
6018.30	28	30	2,5	4,99
6018.32	30	32	2,5	5,59
6018.36	34	36	2,5	6,49
6018.40	38	40	2,5	7,59

**Pizzablech, rechteckig**

Blaustahl mit gebördeltem Rand. Temperaturbeständig bis max. 400 °C. Bei Reinigung unbedingt die Pflegeanweisung beachten! Nach Gebrauch gut abtrocknen und einfetten. Nicht spülmaschinengeeignet. Materialstärke: 2,0 mm. VPE 1.



22,99

Art.-Nr.	LxBxH in cm	€/St.
38703	60x40x2,5	22,99

Pizzateigbox

Kunststoff, weiß. Stapelbar. Passend für Pizzatische mit 60 cm Tiefe. VPE 1.



11,79

Art.-Nr.	LxBxH in cm	€/St.
525002	60x40x7	11,79

Auflagedeckel zu Pizzateigbox

Kunststoff, weiß. VPE 1.

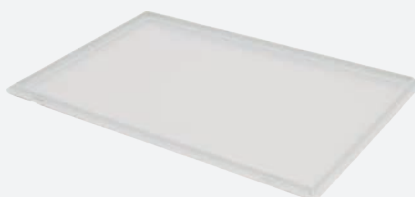

7,49

Art.-Nr.	LxBxH in cm	€/St.
13039	60x40x1,5	7,49

Ofenzange

Edelstahl/Silikon. Schützt die Finger vor Verbrennungen. Ideal um Pizzableche und Back-/Auflaufformen im Ofen vorzuziehen, um heiße Teller zu bewegen etc. Nicht spülmaschinengeeignet. VPE 1.

WESTMARK

7,49



Art.-Nr.	Länge in cm	€/St.
16007	17	7,49

Silikonbeschichtetes Profi Bäckerblech. Die Lochung verbessert die Hei­zluf­tzirkulation und beschleunigt die Backzeit um 2-3 Minuten. Ideal auch für Halbfertigerzeugnisse oder zum schnellen Aufbacken.

Alu-Blech gelocht

Unbeschichtetes Alublech mit 3mm Lochung. Bis max. 270°C. Abwischen mit feuchtem weichem Tuch (Schwamm) genügt.

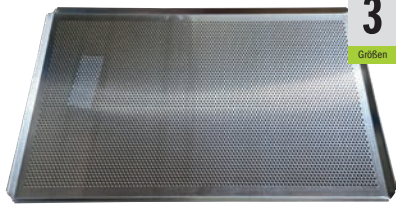

3
Größen

ab **13,99**

Art.-Nr.	LxBxH in cm	GN-Größe	€/St.
13416	53x32,5x1	1/1	15,99
14406	35,4x32,5x1	2/3	14,99
15800	44x35x1	-	13,99

Konvektomatenblech GN mit Lochung, Silikonbeschichtung

Aluminium. Lochung 3 mm. Antihaf­tab­schich­tung: Silikon, terra. Materialstärke: 1,5 mm. 4 Seiten 45°. Backofen max. 260°C. Nicht spülmaschinengeeignet. VPE 1.



3
Größen

ab **23,99**

Art.-Nr.	LxBxH in cm	GN-Größe	€/St.
1195	53,0x32,5x1,0	1/1	23,99
163400	35,4x32,5x1,0	2/3	20,99
1195.1	60,0x40,0x1,0	-	36,99

Konvektomatenblech GN mit Lochung

Aluminium beschichtet. Ideal für den Einsatz im Kombidämpfer, 4 Seiten 45°. Laugenresistent, spülmaschinengeeignet, Temperatur-Bereich bis 260°C, hohe Antihaf­tab­schich­tung, sehr robuste Oberfläche. VPE 1.



TYNECK-Coating

ab **29,99**

Art.-Nr.	LxBxH in cm	GN-Größe	€/St.
11363	53x32,5x1,5	1/1	29,99

Konvektomatenblech GN, Granit-Emaille

Granit-Emaille. Beidseitig beschichtet, Gastronorm. Klebt nicht an, rostet nicht, pflegeleicht. VPE 1.

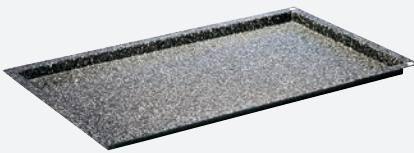

7
Größen

ab **25,99**

Art.-Nr.	LxBxH in cm	GN-Größe	€/St.
6017.20	53,0x32,5x2,0	1/1	29,99
6017.40	53,0x32,5x4,0	1/1	32,99
6017.60	53,0x32,5x6,0	1/1	35,99
15187	53,0x32,5x8,0	1/1	44,49
39652.20	35,4x32,5x2,0	2/3	25,99
39652.40	35,4x32,5x4,0	2/3	28,99
39652.60	35,4x32,5x6,0	2/3	31,99

Konvektomatenblech GN

Aluminium. Antihaf­tab­schich­tet. Material: PTFE (Polytetrafluor). Schwarz. Rand schräg. Temperatur bis +250°C. Spülmaschinengeeignet - Handwäsche wird empfohlen. VPE 1.



ab **27,99**

Art.-Nr.	LxBxH in cm	GN-Größe	€/St.
11063	53,0x32,5x1,0	1/1	27,99

Konvektomatenblech GN, schwarz emailliert

Stahl, beidseitig beschichtet. Granit-Emaille. Stapelbar. Gelochte Ecken. Nicht spülmaschinengeeignet. VPE 1.



3
Größen

ab **25,99**

Art.-Nr.	LxBxH in cm	GN-Größe	€/St.
6016.20	53,0x32,5x2,0	1/1	24,99
6016.40	53,0x32,5x4,0	1/1	25,99
6016.60	53,0x32,5x6,5	1/1	26,99

Schnittkuchenblech GN

Aluminium mit Vorsatzschiene. Materialstärke 1 mm. Innenmaße ca.: 52 x 29 x 5 cm. Spülmaschinengeeignet. VPE 1.



ab **36,99**

Art.-Nr.	LxBxH in cm	GN-Größe	€/St.
13598	53,5x32,5x5	1/1	36,99

Backblech GN

Aluminium. Lochung: 3 mm. Materialstärke: 1,5 mm. 4 Seiten 45°. Profi Bäckerblech. Die Lochung verbessert die Hei­zluf­tzirkulation und beschleunigt die Backzeit um 2 bis 3 Minuten. Ideal auch für Halbfertigerzeugnisse oder zum schnellen Aufbacken. VPE 1.

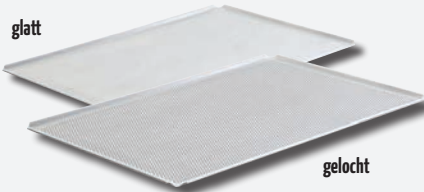

ab **15,99**

Ideal auch für Halbfertigerzeugnisse oder zum schnellen Aufbacken.

Art.-Nr.	LxBxH in cm	GN-Größe	Ausführung	€/St.
158600	53,0x32,5x1,0	1/1	glatt	15,99
158601	53,0x32,5x1,0	1/1	gelocht	16,99

Backblech Bäckermaß

Aluminium. Lochung: 3 mm. Materialstärke: 1,5 mm. 4 Seiten 45°. Profi Bäckerblech. Die Lochung verbessert die Hei­zluf­tzirkulation und beschleunigt die Backzeit um 2 bis 3 Minuten. Ideal auch für Halbfertigerzeugnisse oder zum schnellen Aufbacken. VPE 1.

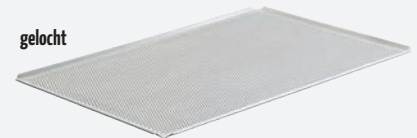

ab **19,99**

Ideal auch für Halbfertigerzeugnisse oder zum schnellen Aufbacken.

Art.-Nr.	LxBxH in cm	€/St.
12629	60,0x40,0x1,0	19,99

Gastronorm Kombinationen

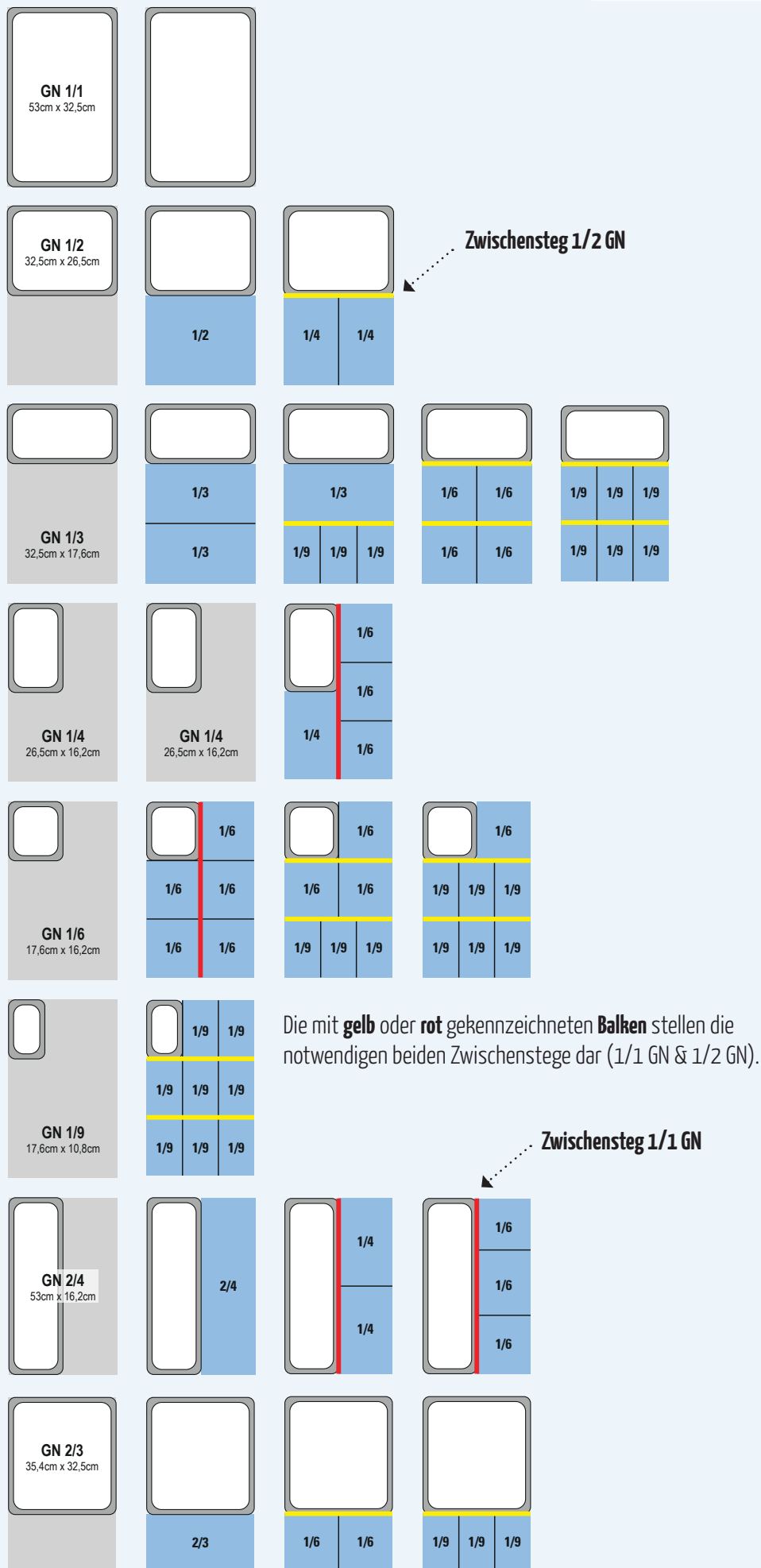

GN-Deckel mit Löffelausschnitt Edelstahl

Chrom-Nickel-Stahl 18/8, rostfrei. VPE 1.



ab **2,79**

Art.-Nr.	für	€/St.
11139	1/1 GN	10,89
491075	1/2 GN	6,19
491077	1/3 GN	4,69
491076	1/4 GN	4,39
491078	1/6 GN	2,79
491090	2/3 GN	10,59
491095	2/4 GN	8,89

GN-Deckel ohne Löffelausschnitt Edelstahl

Chrom-Nickel-Stahl 18/8, rostfrei. VPE 1.



ab **2,39**

Art.-Nr.	für	€/St.
491068	1/1 GN	10,69
491069	1/2 GN	5,49
491070	1/3 GN	4,19
491071	1/4 GN	3,99
491072	1/6 GN	2,59
491073	1/9 GN	2,39
491089	2/3 GN	10,19
491094	2/4 GN	7,89

GN-Deckel mit Gummidichtung Edelstahl

Chrom-Nickel-Stahl 18/8, rostfrei. Mit Ventil. VPE 1.



ab **23,99**



Art.-Nr.	BxH mm	für	€/St.
2315.6	530x325	1/1 GN	33,99
2316.6	325x265	1/2 GN	28,99
2319.6	325x176	1/3 GN	23,99

GN-Gitterrost 1/1 Edelstahl

Edelstahl 18/10. 1/1 GN. Rahmen Ø 0,5 cm, Stäbe Ø 0,2 cm. VPE 1.

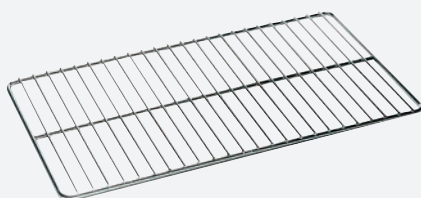

12,99

Art.-Nr.	LxB in mm	€/St.
2480	530x325	12,99

Abtropfeinsatz

Polycarbonat. Für GN-Behälter. VPE 1.

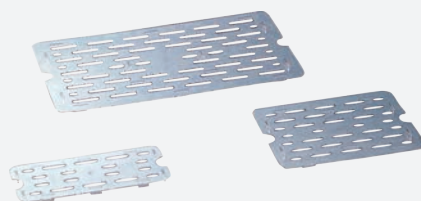

ab **3,09**

Art.-Nr.	GN	€/St.
11406	1/1	6,39
11408	1/2	3,89
11407	1/3	3,09

Zwischensteg Edelstahl

Edelstahl, rostfrei, für GN-Einsätze. VPE 1.



ab **2,89**

Art.-Nr.	GN	Länge in cm	€/St.
2347	1/1	53,0	3,49
2349	1/2	32,5	2,89

GN-Behälter gelocht 1/1 GN Edelstahl

GN-Einsatz gelocht. Edelstahl, rostfrei. Mit Stapelnocke. Passende Deckel bitte separat mitbestellen. VPE 1.

Art.-Nr.	Tiefe/mm	Inhalt/Liter	€/St.
491079	65	8,8	14,09
491080	100	13,7	19,19
491082	150	20,0	29,49

GN-Behälter gelocht 1/2 GN Edelstahl

Art.-Nr.	Tiefe/mm	Inhalt/Liter	€/St.
491081	100	6,5	11,69
491083	150	9,5	19,99



ab **11,69**

GASTRONORM

BEHÄLTER

Edelstahl

- Chrom-Nickel-Stahl 18/8
- rostfrei

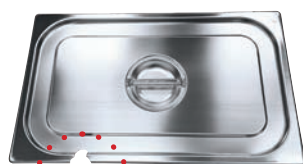

Edelstahldeckel
erhältlich **mit** und **ohne**
Löffelausschnitt!

Unsere Deckel
finden Sie auf
den folgenden
Seiten!



ab **3,79**

GN-Behälter 1/1 Edelstahl

Art.-Nr.	GN	Tiefe (mm)	Inhalt (Liter)	€/St.
491041	1/1	20	2,3	10,69
491042	1/1	40	5,0	13,19
491043	1/1	65	8,8	13,79
491044	1/1	100	13,7	16,89
491045	1/1	150	20,0	25,59
491046	1/1	200	27,8	31,79

GN-Behälter 1/2 Edelstahl

Art.-Nr.	GN-Norm	Tiefe(mm)	Inhalt (Liter)	€/St.
491048	1/2	40	2,5	7,19
491049	1/2	65	4,0	7,49
491050	1/2	100	6,5	10,39
491051	1/2	150	9,5	16,19
491074	1/2	200	12,5	21,29

GN-Behälter 1/3 Edelstahl

Art.-Nr.	GN-Norm	Tiefe(mm)	Inhalt (Liter)	€/St.
491053	1/3	65	2,5	5,89
491054	1/3	100	4,0	8,29
491055	1/3	150	5,7	10,69
491056	1/3	200	7,6	15,99

GN-Behälter 1/4 Edelstahl

Art.-Nr.	GN-Norm	Tiefe(mm)	Inhalt (Liter)	€/St.
491058	1/4	65	1,8	5,39
491059	1/4	100	2,7	7,79
491060	1/4	150	4,0	10,69
491061	1/4	200	5,4	13,99

GN-Behälter 1/6 Edelstahl

Art.-Nr.	GN-Norm	Tiefe(mm)	Inhalt (Liter)	€/St.
491062	1/6	65	1,1	3,89
491063	1/6	100	1,6	5,79
491064	1/6	150	2,5	8,29
491065	1/6	200	3,6	12,49

GN-Behälter 1/9 Edelstahl

Art.-Nr.	GN-Norm	Tiefe(mm)	Inhalt (Liter)	€/St.
491066	1/9	65	0,8	3,79
491067	1/9	100	1,1	4,69

GN-Behälter 2/3 Edelstahl

Art.-Nr.	GN-Norm	Tiefe(mm)	Inhalt (Liter)	€/St.
491096	2/3	20	1,5	8,19
491097	2/3	40	3,0	10,19
491098	2/3	65	5,5	11,79
491087	2/3	100	9,0	15,99
491088	2/3	150	13,0	23,49

GN-Behälter 2/4 Edelstahl

Art.-Nr.	GN-Norm	Tiefe(mm)	Inhalt (Liter)	€/St.
491091	2/4	65	3,5	10,19
491092	2/4	100	5,5	14,99
491093	2/4	150	8,5	18,69

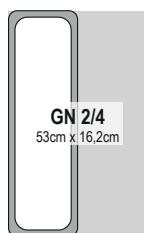
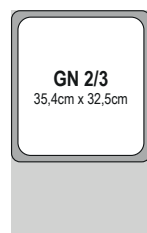
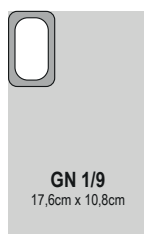
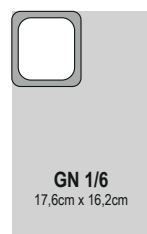
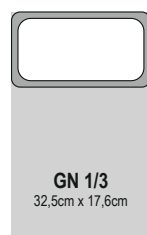



1/3 GN außen

1/3 GN innen

2/4 GN

1/2 GN

ab **63,99**

GN-Behälter „Twist“, Edelstahl

Behälter in Wellenform. CNS Serie 300, Materialstärke 0,64 mm. Verstärkte Ränder und Ecken sorgen für mehr Stabilität und reduzieren den Temperaturverlust. VPE 1.

Art.-Nr.	GN	Tiefe in mm	Inhalt in L	€/St.
143903	1/3 außen	100	3,6	63,99
143904	1/3 innen	100	3,6	63,99
143901	2/4	89	6,0	84,99
143902	1/2	100	6,1	84,99

GN-Aufsatzbord

Edelstahl 18/10, gebürstet. Für 6x 1/6 GN oder 3x 1/3 GN bis 15 cm Tiefe. Lieferung erfolgt OHNE Behälter, bitte separat bestellen. VPE 1.



98,99

Art.-Nr.	LxBxH in cm	€/St.
9556	98,5x25x22	98,99

Besteckmulde mit Griffleiste 1/1 GN

Polypropylen. 4 Fächer. Schwere und robuste Ausführung. Stapelbar. Spülmaschinengeeignet. Lebensmittelrecht. Leicht zu reinigen. Hitzebeständig. Passender Deckel Art.-Nr. 4010.D - bitte separat bestellen. VPE 1.

5,99



7,79



Art.-Nr.	Ausführung	LxBxH in cm	€/St.
4010-G	Mulde grau	53x32,5x10	7,79
11994	Mulde schwarz	53x32,5x10	7,79
4010.D	Deckel, halb-transparent	53,7x33,2x2	5,99

Ständer für Gewürzbehälter GN

Edelstahl 18/10. Der Ständer kann auf den Tisch gestellt oder an der Wand befestigt werden. Inkl. Befestigungsschrauben. Aufnahmefähigkeit: 6x 1/9 GN-Behälter, 4x 1/6 GN-Behälter oder 2x 1/3 GN-Behälter (Lieferung erfolgt OHNE Behälter). Jeweils bis zu einer Tiefe von 100 mm. VPE 1.



37,99

Art.-Nr.	LxBxH in mm	€/St.
68085	680x180x155	37,99

Gastronorm Einsätze

PORZELLAN

- feuerfest bis +350 °C
- nicht thermoschockresistent

ab **13,49**ab **14,99**

GN-Behälter, Porzellan, 20 mm tief

Porzellan, weiß. Tiefe 20 mm. Temperaturbereich von -20 °C bis 350 °C. Nicht thermoschockresistent. VPE 1.

6

Größen

Art.-Nr.	GN	Tiefe (mm)	€/St.
164400	1/1	20	44,99
164401	1/2	20	26,49
164402	1/3	20	20,99
11299	1/4	20	13,49
164403	2/3	20	34,79
164404	2/4	20	23,99

GN-Behälter, Porzellan, 65 mm tief

Porzellan, weiß. Tiefe 65 mm. Temperaturbereich von -20 °C bis 350 °C. Nicht thermoschockresistent. VPE 1.

7

Größen

Art.-Nr.	GN	Tiefe (mm)	Inhalt (Liter)	€/St.
123901	1/1	65	6,5	69,99
123902	1/2	65	3,0	38,49
123903	1/3	65	1,8	21,99
11298	1/4	65	1,2	20,49
123904	1/6	65	0,8	14,99
123905	2/3	65	4,3	49,99
123906	2/4	65	3,0	43,49

Gastronorm Einsätze

MELAMIN

- -30 °C bis +70 °C
- extrem bruchsicher
- nicht koch- und backgeeignet

ab **16,89****4**

Größen

Tablett „Pure“ GN, Melamin, 30 mm tief

Melamin, weiß, stapelbar, spülmaschinengeeignet. VPE 1

Art.-Nr.	GN	Tiefe (mm)	€/St.
151211	1/1	30	39,99
151212	1/2	30	21,99
151213	1/3	30	16,89
151224	2/4	30	23,99

4

Größen

Behälter „Highline“ GN, Melamin, 65 mm tief

Melamin, weiß, stapelbar, spülmaschinengeeignet. VPE 1

Art.-Nr.	GN	Tiefe (mm)	Inhalt (Liter)	€/St.
39125	1/1	65	7,1	39,99
39127	1/2	65	3,4	21,99
39129	1/3	65	2,0	19,99
39128	2/4	65	3,0	24,99

Gastronorm Einsätze

POLYCARBONAT

- -40°C bis +100°C
- transparent
- stapelbar, bruchsicher
- mit Skalierung
- spülmaschinen- und mikrowellengeeignet

ab **2,69**



GN-Behälter 1/1 Polycarbonat

Polycarbonat, transparent, stapelbar, bruchsicher, mit Skalierung. Einsetzbar von -40°C bis +100°C. Spülmaschinen- und mikrowellengeeignet. Passende Deckel bitte separat mitbestellen. VPE 1.

Art.-Nr.	Tiefe (mm)	Inhalt (Liter)	€/St.
11375	65	8,5	10,59
11376	100	13,0	13,59
11377	150	19,5	16,99
11378	200	26,0	20,69

GN-Behälter 1/2 Polycarbonat

Art.-Nr.	Tiefe (mm)	Inhalt (Liter)	€/St.
11379	65	3,9	6,19
11380	100	5,9	7,79
11381	150	8,9	9,99
11382	200	11,8	12,19

GN-Behälter 1/3 Polycarbonat

Art.-Nr.	Tiefe (mm)	Inhalt (Liter)	€/St.
11384	65	2,4	4,99
11383	100	3,6	6,39
11385	150	5,3	7,99
11386	200	7,0	9,49

GN-Behälter 1/4 Polycarbonat

Art.-Nr.	Tiefe (mm)	Inhalt (Liter)	€/St.
11387	65	1,7	4,29
11388	100	2,5	4,89
11389	150	3,7	6,39

GN-Behälter 1/6 Polycarbonat

Art.-Nr.	Tiefe (mm)	Inhalt (Liter)	€/St.
11390	65	1,0	3,59
11391	100	1,5	3,99
11392	150	2,2	4,89

GN-Behälter 1/9 Polycarbonat

Art.-Nr.	Tiefe (mm)	Inhalt (Liter)	€/St.
11394	65	0,5	2,69
11393	100	0,8	2,99



GN-Deckel mit Löffelausschnitt Polycarbonat

Polycarbonat, transparent, mit Löffelausschnitt, bruchsicher. Einsetzbar von -40°C - +100°C. Spülmaschinen- und mikrowellengeeignet. VPE 1.

Art.-Nr.	für	€/St.
11401	1/1 GN	8,29
11402	1/2 GN	5,29
11403	1/3 GN	3,59
11404	1/4 GN	2,99
11405	1/6 GN	2,09

GN-Deckel ohne Löffelausschnitt Polycarbonat

Polycarbonat, transparent, ohne Löffelausschnitt, bruchsicher. Einsetzbar von -40°C - +100°C. Spülmaschinen- und mikrowellengeeignet. VPE 1.

Art.-Nr.	für	€/St.
11395	1/1 GN	8,29
11396	1/2 GN	5,19
11397	1/3 GN	3,59
11398	1/4 GN	2,79
11399	1/6 GN	2,19
11400	1/9 GN	1,69



Gastronorm Einsätze

POLYCARBONAT

- -40°C bis +100°C
- schwarz
- stapelbar, bruchsicher
- spülmaschinen- und mikrowellengeeignet

ab **2,79**

GN Behälter 1/1 Polycarbonat schwarz

Polycarbonat, schwarz, stapelbar, bruchsicher. Einsetzbar von -40°C bis +100°C. Spülmaschinen- und mikrowellengeeignet. Passende Deckel bitte separat mitbestellen. VPE 1.

Art.-Nr.	GN	Tiefe (mm)	Inhalt (Liter)	€/St.
13568	1/1	65	8,5	11,39
13569	1/1	100	13,0	13,79
13570	1/1	150	19,5	17,29
13571	1/1	200	26,0	20,99

GN Behälter 1/2 Polycarbonat schwarz

Art.-Nr.	GN	Tiefe (mm)	Inhalt (Liter)	€/St.
13573	1/2	65	3,9	6,39
13574	1/2	100	5,9	8,09
13575	1/2	150	8,9	10,29
13576	1/2	200	11,8	12,59

GN Behälter 1/3 Polycarbonat schwarz

Art.-Nr.	GN	Tiefe (mm)	Inhalt (Liter)	€/St.
13578	1/3	65	2,4	5,09
13579	1/3	100	3,6	6,59
13580	1/3	150	5,3	8,19
13581	1/3	200	7,0	9,59

GN Behälter 1/4 Polycarbonat schwarz

Art.-Nr.	GN	Tiefe (mm)	Inhalt (Liter)	€/St.
13583	1/4	65	1,7	4,39
13584	1/4	100	2,5	4,99
13585	1/4	150	3,7	6,49

GN Behälter 1/6 Polycarbonat schwarz

Art.-Nr.	GN	Tiefe (mm)	Inhalt (Liter)	€/St.
13591	1/6	65	1,0	3,79
13592	1/6	100	1,5	4,19
13593	1/6	150	2,2	4,99

GN Behälter 1/9 Polycarbonat schwarz

Art.-Nr.	GN	Tiefe (mm)	Inhalt (Liter)	€/St.
13595	1/9	65	0,5	2,79
13596	1/9	100	0,8	3,09



Polycarbonat GN-Deckel passend auch für GN-Behälter schwarz!

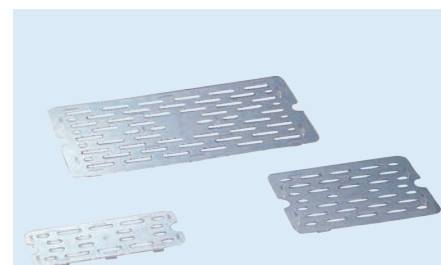

ab **3,09**

Abtropfeinsatz

Polycarbonat. Für GN-Behälter. VPE 1.

Art.-Nr.	GN	€/St.
11406	1/1	6,39
11408	1/2	3,89
11407	1/3	3,09

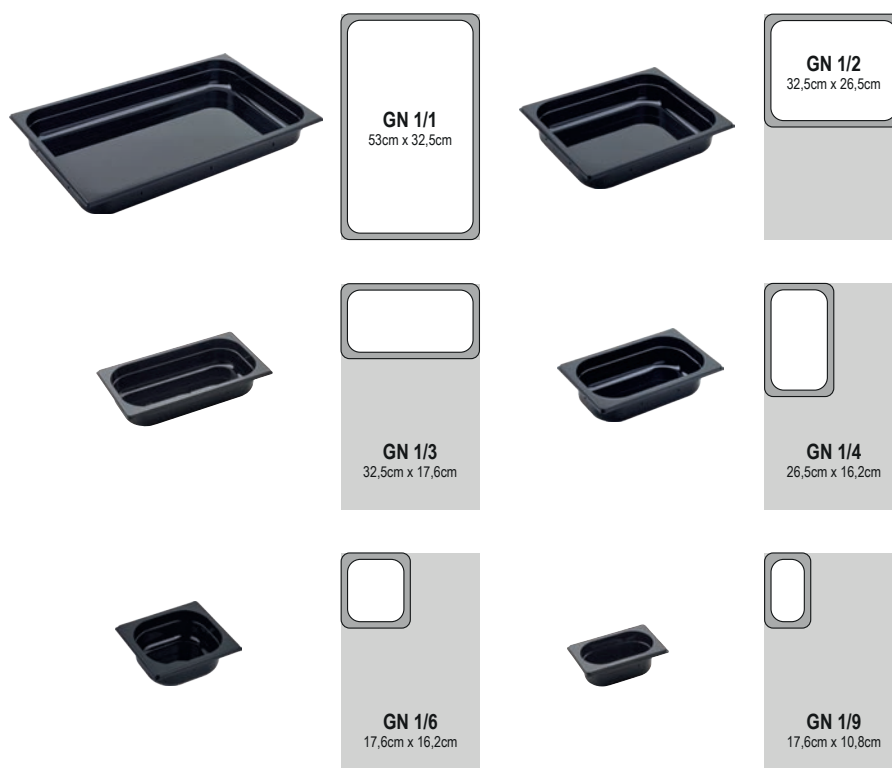

Gastronorm Einsätze

POLYPROPYLEN

- -40°C bis +70°C
- weiß-halbtransparent
- stapelbar, bruchsicher
- mit Skalierung
- spülmaschinen- und mikrowellengeeignet



ab **2,29**

GN-Deckel ohne Löffelausschnitt Polypropylen

Polypropylen, einsetzbar von -40°C bis +70°C, spülmaschinen- und mikrowellengeeignet, transparent. VPE 1.



Art.-Nr.	für	€/St.
11424	1/1 GN	4,09
11425	1/2 GN	2,49
11426	1/3 GN	2,29
11427	1/4 GN	1,99
11428	1/6 GN	1,79
11429	1/9 GN	1,69

GN-Behälter 1/1 Polypropylen

Art.-Nr.	Tiefe (mm)	Inhalt (Liter)	€/St.
11409	65	8,5	7,09
11410	100	13,0	8,79
11411	150	19,5	11,29
11412	200	26,0	13,19

GN-Behälter 1/2 Polypropylen

Art.-Nr.	Tiefe (mm)	Inhalt (Liter)	€/St.
11413	100	5,9	5,19
11414	150	8,9	5,79
11415	200	11,8	6,19

GN-Behälter 1/3 Polypropylen

Art.-Nr.	Tiefe (mm)	Inhalt (Liter)	€/St.
11416	100	3,5	3,99
11417	150	5,3	4,29
11418	200	7,0	5,49

GN-Behälter 1/4 Polypropylen

Art.-Nr.	Tiefe (mm)	Inhalt (Liter)	€/St.
11419	100	2,5	3,29
11420	150	3,7	3,99

GN-Behälter 1/6 Polypropylen

Art.-Nr.	Tiefe (mm)	Inhalt (Liter)	€/St.
11421	100	1,5	2,49
11423	150	2,2	2,79

GN-Behälter 1/9 Polypropylen

Art.-Nr.	Tiefe (mm)	Inhalt (Liter)	€/St.
11422	100	0,8	2,29

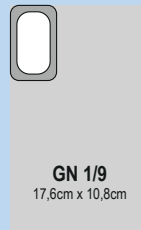
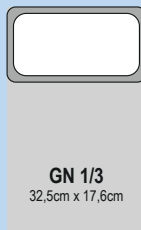
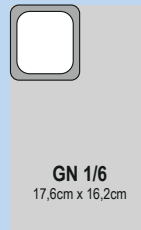
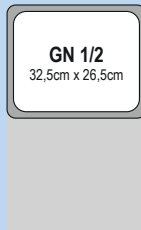

cent

MESSERSERIE **PRO**

- Hochwertige Messerserie aus deutschem Chrom-Molybdän-Vanadium-Stahl gefertigt
- feingeschliffene Klinge
- hoher Schärfegrad
- lange Schnitthaltigkeit
- leicht nachzuschärfen
- ergonomischer, rutschfester Santoprene Griff, antibakteriell
- Griffdesign ohne Naht
- entspricht den geltenden Gesundheits- und Sicherheitsstandards
- bis zu 7 farbige Codierungsstecker inklusive, somit den geltenden HACCP Richtlinien zuzuordnen
- spülmaschinengeeignet, Reinigung per Hand empfohlen
- Kochmesser mit extra breiter Klinge zum professionellen Zerhacken, Würfeln und Schneiden VPE 1.

Messerserie „PRO“

Art.-Nr.	Ausführung	Klingenlänge in cm	€/St.
13091	Schälmesser	8,5	5,99
13092	Ausbeinmesser	14,5	9,99
13093	Ausbeinmesser flexibel	14,5	10,99
13094	Küchenmesser	13,5	12,99
13095	Küchenmesser	17,0	13,49
13096	Küchenmesser	19,0	13,99
13097	Brotmesser	25,0	13,99
13098	Santokumesser mit Kullenschliff	17,0	14,99
13099	Kochmesser	17,0	13,99
13100	Kochmesser	19,5	15,49
13101	Kochmesser	22,5	17,49
13102	Kochmesser	25,5	18,99
13103	Kochmesser	29,5	20,99

SteriShield®
Antibacterial Protection



Santokumesser mit Kullenschliff

14,99



HAZARD ANALYSIS CRITICAL CONTROL POINTS

Farbschema Empfehlung

- FLEISCH
- FISCH
- GEFLÜGEL
- GEKOCHTES GEGARTES
- OBST SALAT GEMÜSE
- BACKWAREN MOLKEREIPRODUKTE
- ALLERGENFREIE LEBENSMITTEL

Hochwertige Messerserie aus deutschem Chrom-Molybdän-Vanadium-Stahl

Inklusive Farbcodierungs-Stecker



Schälmesser

2
Größen

Ausbeinmesser

3
Größen

Küchenmesser

Brotmesser

Santokumesser mit Kullenschliff

5
Größen

Kochmesser

Messerset „Pro“

8-tlg. Set, bestehend aus:

- Messertasche (Art.Nr. 14907)
- Schälmesser 8,5cm (Art.Nr. 13091)
- Küchenmesser 13,5cm (Art.Nr. 13094)
- Küchenmesser 17cm (Art.Nr. 13095)
- Brotmesser 25cm (Art.Nr. 13097)
- Santokumesser Kullenschliff 17cm (Art.Nr. 13098)
- Kochmesser 19,5cm (Art.Nr. 13100)
- Kochmesser 22,5cm (Art.Nr. 13101) VPE 1.



99,99

Art.-Nr. 15963 €/Set 99,99

Messertasche

Hauptfach für 7 Messer mit einer max. Gesamtlänge von je 50 cm. Die Messer werden mit einem Gummiband gehalten und sind mit einer Abdeckung geschützt, die 3 Stiftfächer, 4 Visitenkartenfächer, sowie Platz für einen Notizblock (ca. 10x12 cm) beinhaltet und mit einem Reißverschluss fixiert ist. Zusätzliches Netzfach (ca. 13x39 cm) bietet sicheren Platz z. B. für eine Küchenschere oder sonstige Kleinteile. Dieses dient als Abdeckung für weitere 3 Accessoires – z. B. Wetzstahl, Fleischgabel, Handreibe (werden jeweils auch mit einem Gummiband gehalten) und ist mit 2 Klettverschlüssen fixiert. Rückseite mit transparentem Fach für Namenskärtchen/ Adresse und weiterem Reißverschlussfach (ca. 12x49 cm). Längenverstellbarer Klickverschluss, abnehmbarer Schultertragegurt (längenverstellbar) und Tragegriff. Aus strapazierfähigem Textilgewebe, reiß- und abriebfest. Abmessungen geschlossen: ca. 52x18x7 cm. Farbe: schwarz mit orangem Streifen. Ohne Inhalt. VPE 1.

Art.-Nr. 14907 €/St. 31,99



cent

Messertasche
Für mind. 7 Messer und viele weitere Accessoires.

31,99

Klingenschutz „PRO“

cent

ab **0,99**

Klingenschutz „PRO“

Bei Aufbewahrung in der Schublade oder beim Transport sind Ihre Finger, sowie die Klingen der Messer sicher vor Verletzungen und Beschädigungen geschützt. Außen stabiles ABS, innen beflokt. VPE 1.

Art.-Nr.	LxB in cm (ca.)	Ausführung	passend für Klingenslänge in cm	€/St.
14986	13,5x3,0	schmal	13	0,99
14987	26,5x3,5	schmal	26	0,99
14988	21,5x5,0	breit	21	0,99
14989	27,5x6,5	breit	27	0,99



4 Größen

PALETTENSERIE

PRO

ab 5,89

Hochwertiger Edelstahl aus Deutschland

- Hochwertiger Edelstahl aus Deutschland
- Ergonomischer, rutschfester Polypropylen Griff
- Griffdesign ohne Naht
- Entspricht den geltenden Gesundheits- und Sicherheitsstandards
- Spülmaschinengeeignet VPE 1.

- Bei einigen Modellen sind alle drei Seiten abgeschragt, daher perfekt zum einfachen Wenden oder Zerteilen der Speisen

cent

High Carbon German Steel



Palette gerade, flexibel



Palette gewinkelt, flexibel



Palette gewinkelt/glatt, flexibel



Palette gewinkelt/gelocht, flexibel



Palette Kratzer, starr



Palette gewinkelt/Kante, starr



Palette gewinkelt/Kante, starr



Palette gewinkelt/Kante, starr



Palette gewinkelt/glatt flexibel



Palette gewinkelt/glatt flexibel

Palettenserie „PRO“

Art.-Nr.	Ausführung I	Ausführung II	LxB in cm (ohne Griff)	€/St.
13105	gerade	flexibel	15,5x2,5	5,89
13106	gerade	flexibel	20,5x3,0	6,29
13107	gerade	flexibel	25,5x3,5	7,49
13108	gerade	flexibel	31,0x4,5	7,89
13109	gerade	flexibel	36,0x4,5	9,99
13110	gewinkelt	flexibel	11,0x2,0	5,89
13111	gewinkelt	flexibel	15,0x2,5	6,09
13112	gewinkelt	flexibel	19,5x3,0	6,99
13113	gewinkelt	flexibel	24,0x3,5	7,89
13114	gewinkelt	flexibel	29,0x4,5	8,09
13115	gewinkelt/glatt	flexibel	23,5x7,5	9,49
13116	gewinkelt/gelocht	flexibel	23,5x7,5	9,49
13117	Kratzer	starr	12,0x10,0	7,49
13118	gewinkelt/Kante	starr	14,5x7,5	7,49
13119	gewinkelt/Kante	starr	18,0x11,0	8,49
13120	gewinkelt/Kante	starr	19,5x7,5	8,19
13668	gewinkelt/glatt	flexibel	15,5x5,0	6,39
13669	gewinkelt/glatt	flexibel	15,5x8,5	7,89
13670	gewinkelt/geschlitzt	flexibel	15,5x5,0	6,59
13671	gewinkelt/geschlitzt	flexibel	15,5x8,5	8,19



Messerset „De Luxe“

8-tlg. Set, bestehend aus:

- Messertasche (Art.Nr. 14907)
- Schälmesser 8cm (Art.Nr. 15566)
- Officemesser 10cm (Art.Nr. 15567)
- Kochmesser 15cm (Art.Nr. 15571)
- Kochmesser 20cm (Art.Nr. 15572)
- Kochmesser 25cm (Art.Nr. 15573)
- Brotmesser 20cm (Art.Nr. 15574)
- Santokumesser Kullenschliff 18cm (Art.Nr. 15575) VPE 1.

175,00

Art.-Nr.
15962

€/Set
175,00



cent

Schälmesser
ab **8,99**



Schälmesser



Officemesser



Spickmesser



Aufschnittmesser



Aufschnittmesser



Kochmesser



Kochmesser



Kochmesser



Brotmesser



Santokumesser

2

Größen

3

Größen

MESSERSERIE

DE LUXE

Klinge und Schaft sind aus einem Stück
nicht rostendem, hochlegiertem deutschem
Chrom-Molybdän-Vanadium-Stahl.

cent

Jetzt neu!
Mit verbesserter
Qualität!

Messerserie „De Luxe“

Gehärtet und geschliffen, sehr schnitthaltig. Extreme Langlebigkeit durch verstärkten, durchgehenden Stahlschaft. Der Griff ist aus spülwasserfestem Kunststoff Polyoxymethylen mit jeweils 3 Nieten. VPE 1

Art.-Nr.	Ausführung	Länge ohne Griff in cm	€/St.
15566	Schälmesser	8,0	8,99
15567	Officemesser	10,0	12,99
15568	Spickmesser	13,0	14,99
15569	Aufschnittmesser	15,0	19,99
15570	Aufschnittmesser	20,0	23,99
15571	Kochmesser	15,0	24,99
15572	Kochmesser	20,5	28,99
15573	Kochmesser	25,0	30,99
15574	Brotmesser	20,0	23,99
15575	Santokumesser	18,5	29,99

Lieferung
ohne
Messer!



Messerblock mit Kunststoffborsten

PP, TPE (thermoplastische Elastomere). Mit Kunststoffborsten (PET Polyethylenterephthalat). Der Einsatz ist herausnehmbar und kann abgespült oder in die Spülmaschine gegeben werden. Maximale Klinglänge 8" = ca. 20,3 cm. VPE 1.

WESTMARK

24,39

Art.-Nr.	ØxH in cm	€/St.
11814	11x22,2	24,39



Fleischgabel „PRO“

- Zinken aus hochwertigem Edelstahl aus Deutschland
- ergonomischer, rutschfester, schwarzer Polypropylen Griff, antibakteriell
- Griffdesign ohne Naht
- entspricht den geltenden Gesundheits- und Sicherheitsstandards
- Spülmaschinengeeignet VPE 1.

cent

9,99

Art.-Nr.	Zinkenlänge in cm	€/St.
13121	17,5	9,99



Wetzstahl, oval Diamantbeschichtung „PRO“

- Diamantbeschichtung
- ergonomischer, rutschfester Polypropylen Griff
- Griffdesign ohne Naht
- oval
- Stahllänge: 32,5cm
- inkl. Aufhängeöse
- Die in der Beschichtung enthaltenen Mikrodiamanten erleichtern das Wetzten. Das Messer braucht nur wenige Male leicht über den Stahl gezogen werden und schon erhält die Schneide einen feineren, glatteren und scharfen Schliff. Das Diamantpulver wird mit einem speziellen Verfahren aufgetragen, welches eine vorzeitige Abnutzung verhindert. VPE 1.

cent

29,99

Art.-Nr.	Stablänge in cm	€/St.
13122	47	29,99



Wetzstahl, oval „Diamant“

Diamantbeschichtung, oval. Die in der Beschichtung enthaltenen Mikrodiamanten erleichtern das Wetzten. Das Messer braucht nur wenige Male leicht über das Stahl gezogen werden und schon erhält die Schneide einen scharfen Biss! Das Diamantpulver wird mit einem speziellen Verfahren aufgetragen, welches eine vorzeitige Abnutzung verhindert. VPE 1.

**Wetzstahl mit
Diamantbeschichtung, oval**

41,99

Art.-Nr.	Stablänge in cm	€/St.
6418	27	41,99



Wetzstahl, rund

Gehärteter Stahl, rund. Hygienischer, pflegeleichter Plastikgriff. Feinschliff, runder Stahl. Besonders harte Schneidkanten dank einer Hartverchromung von 8 µm. Garantierte Oberflächenhärte von 64 HRC. VPE 1.

**Wetzstahl aus gehärtetem
Stahl, rund**

26,99

Art.-Nr.	Stablänge in cm	€/St.
39792	35	26,99



Küchenbeil

Klinge Edelstahl rostfrei. Griff: Kunststoff PP: Nicht spülmaschinengeeignet. VPE 1.

WESTMARK

13,69

Art.-Nr.	BxLxH in cm	Klinglänge in cm	€/St.
11556	8x30x2	17,8	13,69



Universalmesser mit Welle

Edelstahl, PA, wie Tomatenmesser in groß, fugenlos verarbeiteter Kunststoff, Spülmaschinengeeignet VPE 1.

triangle®
SOLINGEN · GERMANY

17,99

Art.-Nr.	Gesamtlänge in cm	KL in cm	GL in cm	€/St.
14526	29,5	16	13,5	17,99



Magnetleiste

Starke Magnetwirkung. Für schwere Profimesser. Schwarz, Polypropylen, Edelstahl, Weichgummi Magnetstreifen, nicht spülmaschinengeeignet. Inkl. 6 Haken zum Aufhängen von Kochutensilien, sowie 3 Schrauben und 3 Dübel zur Wandbefestigung. VPE 1.



10,59

Art.-Nr.	Länge in cm	€/St.
13011	60	10,59

Handschuhe schnittfest

Bietet optimalen Schutz beim Umgang mit scharfen Klingen und Gegenständen in der Küche, wie z. B. Küchenmessern, hohe Schnittschutzfestigkeit, Schnittstufe 5 (gemäß EN 388-2019), lebensmittelecht, ideal beim Schneiden, Tranchieren, Schälen oder Reiben von Lebensmitteln, aus hochfesten Synthetikfasern, waschbar bei 30 °C. Gebrauchsanweisung beachten! 2er Set. VPE 1.



pro Stück

6,50

Art.-Nr.	Länge in cm	€/Pack
14502	23,0	12,99

Käsemesser

Edelstahl 18/10. Gesamtlänge: 28 cm. Spülmaschinengeeignet. VPE 1.

Gesamtlänge 28 cm

**10,99**

Art.-Nr.	Klingenlänge in cm	€/St.
11743	14	10,99

Messerschärfer „PRO“ 2 Stufen

- in zwei Stufen schleifbar
- Stufe 1: Karbidschleifkörper für stumpfe Messer
- Stufe 2: Keramikstäbe für den Feinschliff nach Stufe 1 oder zum regelmäßigen Nachschleifen, auch für Messer mit Wellenschliff geeignet
- Griff und Unterseite aus rutschhemmendem Material
- Für Rechts- und Linkshänder durch den fest eingestellten Winkel der Schärfstäbe geeignet VPE 1.

**14,99**

Art.-Nr.	LxBxH in cm	€/St.
13123	19,0x5,0x6,5	14,99

cent

Schärfen und Abziehen mit einem Gerät

- Ruckzuck rasiermesserscharfe Klingen
- Einfachste Bedienung

85,99**Messerschleifer Vulkanus**

Kunststoff, schwarz. VPE 1.

Art.-Nr.	€/St.
39988	85,99

**Anwendung:**

1. Führen Sie die Messerklinge zwischen die Schärfstäbe. Halten Sie den Vulkanus mit der anderen Hand. Ziehen Sie die Klinge vom Griff bis zur Spitze durch die Schärfstäbe.
2. Zum Schärfen neigen Sie die Spitze der Klinge beim Durchziehen nach unten. Drücken Sie die Klinge leicht nach unten. Klinge nicht kippen oder verdrehen!
3. Zum Abziehen (Feinschliff) neigen Sie die Spitze der Klinge beim Durchziehen nach oben. Einfach gleichmäßig gerade durchziehen.

Bei Wellenschliff:

Ziehen Sie die Klinge waagrecht durch die Schärfstäbe, drücken Sie dabei seitlich in Richtung des Wellenschliffs. Klinge nicht neigen!

Messerset Wasabi Black

Rostfreie polierte Edelstahl-Klinge mit Härte 58±1 HRC.
Griff aus Bambuspuder und Polypropylen umschließt die
Klinge komplett - Großküchentauglichkeit garantiert.



pro Set
217,65



Messerset Wasabi Black

6-tlg. Set, inkl. Messertasche. Edelstahl-Klinge.
Griff aus Bambuspuder und Polypropylen. VPE 1.

Art.-Nr.	Grifflänge in cm	€/Set
39903	12,5	217,65





Jedes Messer ist ein Unikat!

Damastmesserserie

Shun

Profi-Kochmesser aus 32-lagigem rostfreien Damaszener-Stahl Innenlage VG-Max Stahl (Härte 61±1 HRC) - dauerhaft scharf! Extrem hart und korrosionsbeständig. Griff in Kastanienform aus laminiertem Pakka-Holz. Optimale Messerführung durch Fulltang-Konstruktion. Eigens entwickelter KAI-Wellenschliff, Kullenschliff.

Santoku

172,²⁷

ab 100,⁰⁰



Shun

Jedes Shun-Messer ist ein Unikat! VPE 1.

Art.-Nr.	Ausführung	Klingenlänge in cm	Grifflänge in cm	€/St.
39083	Allzweckmesser	10	10,5	100,00
39072	Allzweckmesser	15	10,5	108,40
39073	Tranchiermesser	20	12,5	158,82
39070	Kochmesser	20	12,5	180,67
39080	Kochmesser	25,5	12,5	192,44
39076	Santoku	18	12,5	172,27
39077	Santoku*	18	12,5	180,67
39078	Brotmesser**	23	12,5	184,03

* Kullenschliff, ** Wellenschliff



Officemesser



Allzweckmesser



Santoku



Santoku



Kochmesser



Brotmesser

6
Größen

ab **125,²¹**

Kombinationsschleifstein

Mit zwei Seiten: Eine grobe Seite zum Herausschleifen von kleinen Macken, eine feine Seite um die Schneide wieder fein abzuziehen. Keramisch gebundener Schleifstein. Körnung: 300/1000, Gewicht in g: 825. VPE 1.

Art.-Nr.	LxBxH in cm	€/St.
39706	18,5x6,2x2,8	65,13



65,¹³



Tim Mälzer Messer

Shun Premier

Die Kochmesser „Shun Premier Tim Mälzer“ überzeugen optisch wie auch technisch. 32-lagiger Damaszenerstahl, Innenlage aus VG-Max Stahl, Hammerschlagoberfläche.

Shun Premier Tim Mälzer

32-lagiger Damaszenerstahl, Innenlage aus VG-Max Stahl, Hammerschlagoberfläche. Griff aus Pakkaholz in Walnussoptik. Geeignet für Links- u. Rechtshänder. VPE 1.

Art.-Nr.	Ausführung	Klingenlänge in cm	Grifflänge in cm	€/St.
14554	Officemesser	10,0	10,5	125,21
105101	Allzweckmesser	16,5	10,5	138,66
14556	Santoku	14,0	11,0	175,63
105103	Santoku	18,0	12,0	189,08
105102	Kochmesser	20,0	12,0	197,48
14555	Brotmesser	23,0	12,0	197,48



Messerblock,
magnetisch

108,40

Messerblock Eiche

Eiche. Für 6-8 Messer. Magnetisch. VPE 1.

Art.-Nr.	LxBxH in cm	€/St.
14558	26x17x25,3	108,40



Schneidmatte, flexibel

PP (Polypropylen), schwarz. Mit Maßeinheiten und Aufhängeöse. Nicht spülmaschinengeeignet! VPE 1



ab **12,¹⁸**

Art.-Nr.	LxBxH in cm	€/St.
15973	30x22x0,2	12,18
15974	37x27x0,2	14,24

TIM MÄLZER MESSER

KAMAGATA

Die Tim Mälzer Kamagata Kochmesserserie überzeugt mit hoher Funktionalität, robustem Qualitätsanspruch und minimalistischer Ästhetik. Mit dem schnörkellosen Design fokussiert sich die Messerkollektion auf die wesentlichen Eigenschaften für effiziente Abläufe in der Küche. Das Design der urtypischen Klingenförmigkeit hat Tim Mälzer, zu Beginn des mehrjährigen Entwicklungsprozesses in Japan, eigenständig entworfen.

ab **58,78**



Kamagata Tim Mälzer

Klinge geschmiedet aus korrosionsbeständigem 4116 Edelstahl, Härtegrad von 56 (+ 1) HRC. Griff aus poliertem POM-Kunststoff. Durch symmetrische Ausrichtung für Links- und Rechtshänder geeignet. VPE 1

Art.-Nr.	Ausführung	Klingenlänge in cm	€/St.
15965	Officemesser	9,5	58,78
15966	Allzweckmesser	15	67,18
15967	Santokumesser	18	79,79
15968	Schinkenmesser	23	79,79
15969	Brotmesser	23	83,99
15970	Kochmesser	20	79,79
15971	Hybridkochmesser	20	83,99

Die Klinge wird nicht nur aus rostfreiem 4116 Edelstahl geschmiedet, sondern ist mit einem Härtegrad von 56 (+ 1) HRC auch noch extrem hart!



Officemesser



Der Schnippelkönig

Zwiebeln, Äpfel, Möhren und co. Alle lassen vor diesem Messer ihre Hüllen fallen. Mit der kompakten Größe liegt es dabei auch besonders gut in der Hand.

Allzweckmesser



Der Alltagsbegleiter

Vom Obst am Morgen, über das Kuchenstückchen am Nachmittag bis hin zur Scheibe Chorizo am Abend. Das Allzweckmesser begleitet dich den ganzen Tag.

Santokumesser



Das Kompromisslose

Das Santoku ist der japanische Bruder des europäischen Kochmessers. Es ist für seine gnadenlose Schärfe bekannt und wird häufig für den typischen Druckschnitt verwendet.

Schinkenmesser



Der Zerteiler

Mit diesem Messer bist du als Gastgeber beim Familienessen perfekt vorbereitet: Große Braten, Schinken oder Geflügel können hiermit optimal zerteilt und portioniert werden.

Brotmesser



Der Brotschreck

Dank dem einzigartigem Kai-Wellenschliff gehören gequetschte Brotscheiben der Vergangenheit an. „Krümel Ade!“ Ganz nebenbei lässt sich mit der langen, kräftigen und scharfen Klinge auch hervorragend eine Ananas köpfen.

Kochmesser



Der Küchenliebling

Das Kochmesser ist für besonders viele Arbeiten in der Küche geeignet. Nicht nur Gemüse und Kräuter können mit diesem Messer fein gehackt, sondern auch Fisch und Fleisch zerteilt werden.

Hybridkochmesser



Das Allroundtalent

Die besten Eigenschaften vom Kochmesser, Santoku und Nakiri sind in diesem Messer vereint. Ob Fisch, Fleisch oder Gemüse, der Allrounder schreckt vor kaum einer Aufgabe zurück.



**Berufsgenossenschaft
Nahrungsmittel
und Gastgewerbe**

Schneidbretterhöhung

PE 500, blau. Zerlegbarer Rahmen. (1/1 GN). Bestehend aus 2 langen und 2 kurzen Rahmenteilen (Steckrahmen). Erhöhung pro Rahmen um ca. 5 cm. Für Schneidbretter 53x32,5 cm (1/1 GN) geeignet. Auch als 3er Set erhältlich (bestehend aus 6 langen und 6 kurzen Rahmenteilen). Schneidbrett nicht im Lieferumfang enthalten. VPE 1.

Art.-Nr.	LxBxH in cm	€/Set
1200	53x32,5x5	25,99

Schneidbretterhöhung im 3er Set

PE 500, blau. Zerlegbarer Rahmen. (1/1 GN). Bestehend aus 6 langen und 6 kurzen Rahmenteilen (Steckrahmen). Erhöhung pro Rahmen um 5 cm. Für Schneidbretter 53x32,5 cm (1/1 GN) geeignet. Schneidbrett nicht im Lieferumfang enthalten. VPE 1.

Art.-Nr.	LxBxH in cm:	€/Set
1200.S	53x32,5x5	59,99



ab **25,99**

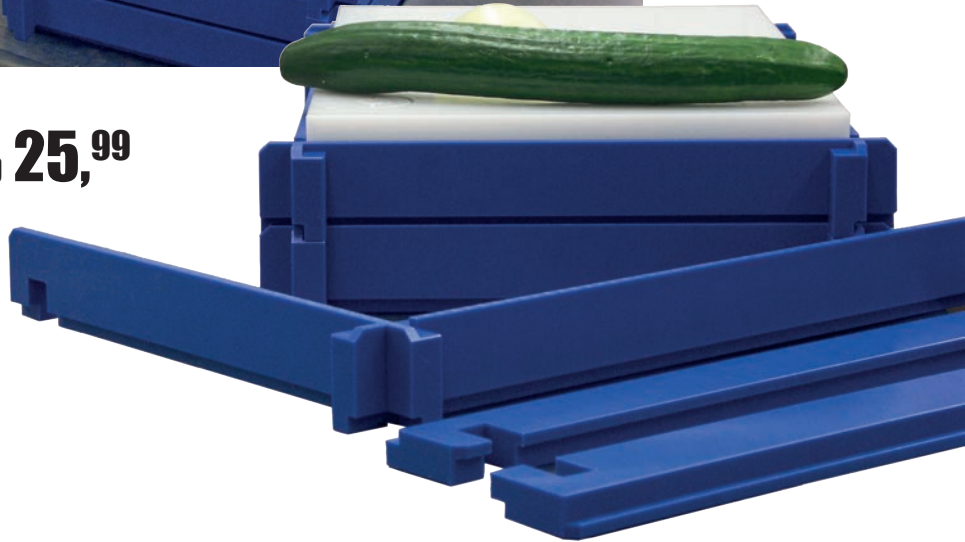

Schneidbrett mit Safrille

PE 500, mit Safrille und Antirutsch-Füßchen. Stärke 2 cm. Bis 80 °C temperaturbeständig. Schneidbretter dürfen beim Spülvorgang nicht geklemmt werden. Keine heißen Gefäße aufstellen, kann zum Verziehen der Platten führen. VPE 1.

3

Größen



ab **24,99**

Art.-Nr.	Farbe	LxB in cm	€/St.
11254	weiß	53x32,5 (1/1 GN)	34,99
6530	weiß	40x30	24,99
6532	weiß	60x40	44,99
108900	rot	53x32,5 (1/1 GN)	34,99
108920	rot	40x30	24,99
108930	rot	60x40	44,99

Schneidbrett

Kunststoff PE, Weiß. Lebensmittelcht. Bis 70 °C spülmaschinengeeignet Mit Auf- und Abkantung (ca. 3cm). Safrinne, Stopperkante. Durch die gebogene Vorderkante ist ein Verrutschen des Schneidbretts nach hinten nicht möglich. Lieferung ohne Messer. VPE 1.

27,99



Art.-Nr.	LxBxH in cm	€/St.
6518.WE	58x37,5x4,5	27,99

Bar-Schneidbrett

PE 500, ohne Safrille, mit Antirutsch-Füßchen. Stärke 1,2 cm. Bis 80 °C temperaturbeständig. Schneidbretter dürfen beim Spülvorgang nicht geklemmt werden. Keine heißen Gefäße aufstellen, kann zum Verziehen der Platten führen. VPE 1.



13,99

Art.-Nr.	Farbe	LxB in cm	€/St.
6528	weiß	38x25	13,99
6528.S	schwarz	38x25	13,99

Schneidbrett mit Safrille

PE 500, mit Safrille und Antirutsch-Füßchen. Bis 80 °C temperaturbeständig. Schneidbretter dürfen beim Spülvorgang nicht geklemmt werden. Keine heißen Gefäße aufstellen, kann zum Verziehen der Platten führen. VPE 1

NEW

7,49



Art.-Nr.	Farbe	LxBxH in cm	€/St.
16802	weiß	30x20x1,2	7,49
16803	schwarz	30x20x1,2	7,49

SCHNEIDBRETT

PE 500

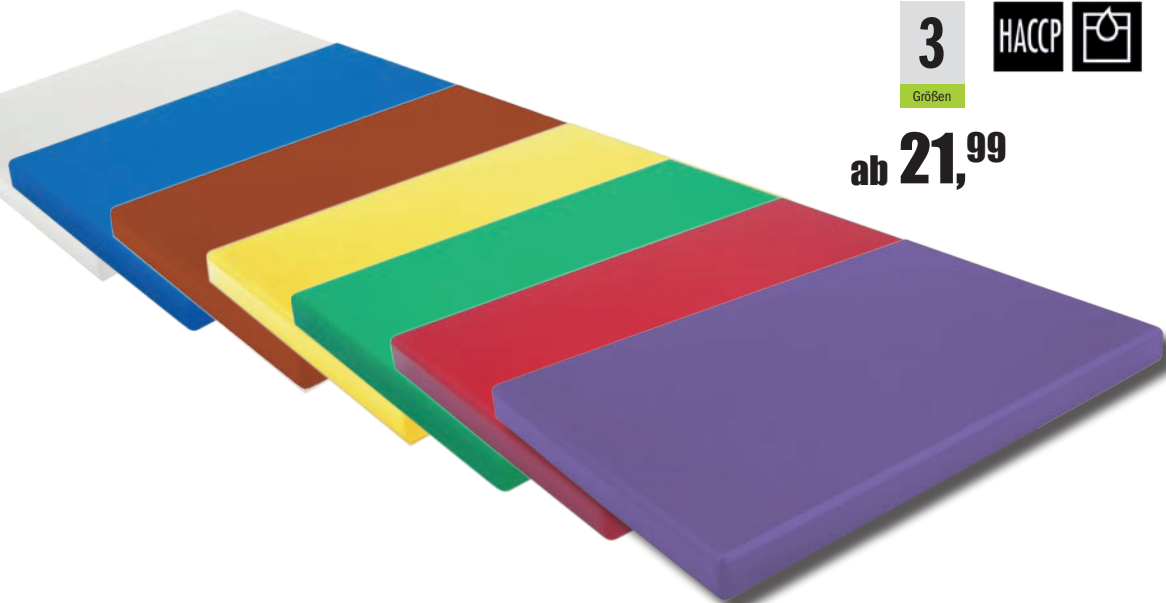

3
Größen



ab **21,99**

Schneidbrett PE 500

Polyethylen. Ohne Saftrille, mit Antirutsch-Füßchen, in 6 Farben. Stärke: 2 cm. Bis 80 °C temperaturbeständig. Schneidbretter dürfen beim Spülvorgang nicht geklemmt werden. Keine heißen Gefäße aufstellen, kann zum Verziehen der Platten führen. VPE 1.

Art.-Nr.	Farbe	LxB in cm	€/St.
6529	weiß	40x30	21,99
6529.BL	blau	40x30	21,99
6529.BR	braun	40x30	21,99
6529.GE	gelb	40x30	21,99
6529.GR	grün	40x30	21,99
6529.RO	rot	40x30	21,99
15221	violett	40x30	21,99
6531	weiß	60x40	41,99
6531.BL	blau	60x40	41,99
6531.BR	braun	60x40	41,99
6531.GE	gelb	60x40	41,99
6531.GR	grün	60x40	41,99
6531.RO	rot	60x40	41,99
15226	violett	60x40	41,99
6534.WE	weiß	53x32,5 1/1 GN	31,99
6534.BL	blau	53x32,5 1/1 GN	31,99
6534.BR	braun	53x32,5 1/1 GN	31,99
6534.GE	gelb	53x32,5 1/1 GN	31,99
6534.GR	grün	53x32,5 1/1 GN	31,99
6534.RO	rot	53x32,5 1/1 GN	31,99
15227	violett	53x32,5 1/1 GN	31,99

HACCP Critical Control Points

- Backwaren
Molkereiprodukte
- Fisch
- Gekochtes
Gegartes
- Geflügel
- Obst
Salat
Gemüse
- Fleisch
- Allergenfreie
Lebensmittel

**FARBSCHEMA
EMPFEHLUNG**

Qualitätsmerkmale:

- Diese Schneidbretter nehmen keine Feuchtigkeit auf, sind säure- und alkalifest und können durch ihre Hitzebeständigkeit auch problemlos in der Spülmaschine gereinigt werden.
- Die Unterscheidung der Schneidbretter durch sechs verschiedene Farben stellt sicher, dass bestimmte Lebensmittel ausschließlich auf dem entsprechenden Schneidbrett zubereitet werden.
- Durch die feste und gleichzeitig etwas elastische Oberfläche werden eingesetzte Schneidwerkzeuge, z.B. hochwertige Messer, geschont und behalten auch bei längerem Gebrauch Ihre Schärfe.
- Diese Schneidbretter entsprechen allen Hygienevorschriften und sorgen so für größtmögliche Sauberkeit und Hygiene bei der Zubereitung von Speisen.
- Durch getrenntes Aufstellen der einzelnen Schneidbretter gewährleistet der passende Schneidbretthalter die nötige Luftzirkulation zur vollkommenen Trocknung der Oberflächen und reduziert dadurch die Bildung bakteriellen Wachstums.

Profihobel „Cutting“

Schwarz. Für PE-Schneidbretter und Hackstöcke, Klinge ist austauschbar.



38,99



Art.-Nr.	Ausführung	Nutzbreite in cm	VPE	€/St.
6527	Profihobel	6,3	1	38,99
6527.K	Ersatzklinge		2	13,79

Schneidbrettständer

Edelstahl 18/10. 6 Fächer für Schneidbretter oder Deckel bis 2,8 cm Stärke. VPE 1.



19,99

Art.-Nr.	LxBxH in cm	€/St.
6550	26,5x23,5x28	19,99

cent
exclusive

Schneidauflage zu Gourmet Board 40x30cm

PE 500. 3 mm stark. In 6 verschiedenen Farben. Beidseitig verwendbar. Spülmaschinengeeignet bis +75°C. (Die Auflagen dürfen beim Spülen nicht geklemmt werden.) VPE 1.

Art.-Nr.	Farbe	€/St.
11569	Weiß	7,39
11565	Blau	7,39
11566	Gelb	7,39
11567	Grün	7,39
11568	Rot	7,39
11570	schwarz	7,39

Auflagen für Schneidbrett 1/1 GN (53x32,5 cm)

PE 500. 3 mm stark. In 6 verschiedenen Farben. Beidseitig verwendbar. Spülmaschinengeeignet bis +75°C. (Die Auflagen dürfen beim Spülen nicht geklemmt werden.) VPE 1.

Art.-Nr.	Farbe	€/St.
11562	Weiß	8,39
11558	Blau	8,39
11559	Gelb	8,39
11560	Grün	8,39
11561	Rot	8,39
11563	Schwarz	8,39

Schneidauflage zu Gourmet Board 60x40cm

PE 500. 3 mm stark. In 6 verschiedenen Farben. Beidseitig verwendbar. Spülmaschinengeeignet bis +75°C. (Die Auflagen dürfen beim Spülen nicht geklemmt werden.) VPE 1.

Art.-Nr.	Farbe	€/St.
11576	Weiß	11,49
11572	Blau	11,49
11573	Gelb	11,49
11574	Grün	11,49
11575	Rot	11,49
11577	Schwarz	11,49

Hackbrett zu „GOURMET BOARD“ GN1/1

PE 500. Braun. Höhe 2 cm. Passend zu Art.Nr. 11578. VPE 1.



32,49

Art.-Nr.	€/St.
11581	32,49

**Auflagen spülmaschinengeeignet
In 6 verschiedenen Farben
3 mm stark**

ab 7,39



Schneidbrett mit Saftrille zu „GOURMET BOARD“ GN1/1

PE 500. Weiß. Höhe 1,5 cm. Passend zu Art.Nr. 11578. VPE 1.



32,49

Art.-Nr.	€/St.
11582	32,49

Magnetaufhänger

Für Schneidbrett-Auflagen „Gourmet Board“ VPE 1.



8,39

Art.-Nr.	€/St.
11584	8,39

Küchenbeil

Klinge Edelstahl rostfrei. Griff: Kunststoff PP: Nicht spülmaschinengeeignet. VPE 1.

WESTMARK



13,69

Art.-Nr.	BxLxH in cm	Klingenlänge in cm	€/St.
11556	8x30x2	17,8	13,69

Hygienisch | Praktisch | Rutschfest

cent
exclusive

Europaweiter Geschmacksmuster Schutz No.
003391515-0001

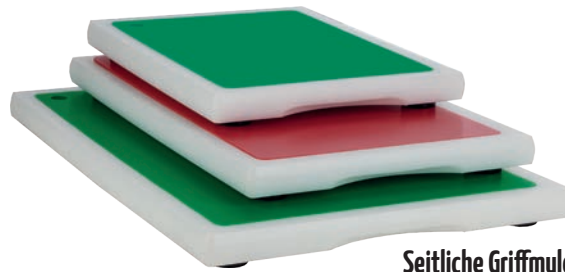

Seitliche Griffmulden



Plane Arbeitsfläche

cent

ab **89,99**

Schneidbrett „GOURMET BOARD“ mit Wechselauflagen

PE 500. Inkl. 6 farbigen Auflagen zum Wechseln. VPE 1.

Art.-Nr.	LxBxH in cm	€/Set
11579	40x30x3	89,99
11578	53x32,5x3 (1/1 GN)	109,00
11580	60x40x3	135,00

Information

- Hygienisch-Praktisch-Rutschfest
- Trägerbrett aus hochwertigem, 3 cm starkem PE 500-Material
- Wechselauflagen aus hochwertigem, 3 mm starkem, beidseitig verwendbaren und messerklingenschonenden PE 500-Material
- Mühelos wechselbar - Auflage wird nur in den Träger eingelegt
- Hochwertige, fest verschraubte, rutschhemmende GummifüÙe
- Schrauben aus Edelstahl
- Ersatzteile lieferbar
- Ersatz-Auflagen auch einzeln erhältlich

Praktische Umsetzung der HACCP-Lebensmittelhygiene:

Zubereitung bestimmter Lebensmittel ausschließlich auf der Wechselauflage in einer Farbe entsprechend dem HACCP-Farbschema - Vermeidung einer Kreuzkontamination mit Keimen.

- Fleisch
- Fisch
- Geflügel
- Gekochtes/Gegartes
- Obst/Salat/Gemüse
- Backwaren/Molkereiprodukte

HACCP

Hazard Analysis Critical Control Points

FARBSCHEMA
EMPFEBLUNG

Mit 5 rutschhemmenden GummifüÙen



3 cm stark



Mit 2 Aussparungen für beidseitiges Verwenden

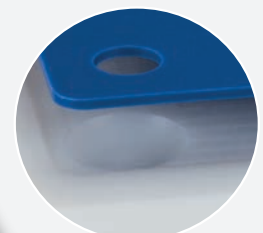

müheles
wechselbar



Länge: 125 cm



20,99

Kesselrührbesen

Edelstahl 18/8. 8 dicke Drähte (3mm). Griff wasserdicht da mit Acryl verschlossen. Nicht für feste Speisen. VPE 1

Art.-Nr.	Länge in cm	€/St.
39678.01	125	20,99

Schneebesen Edelstahl

Schneebesen mit 24 Edelstahl-Drähten und schwarzem, thermoplastischen Griff mit Aufhängeöse. Hitzebeständig bis 200°C. Spülmaschinengeeignet! VPE 1

ab
9,99

Art.-Nr.	Länge in cm	€/St.
15232	25	9,99
15233	30	10,99
15234	40	11,99



3

Größen

Schneebesen

Für Großküchen. Edelstahl 18/8, mit Haken, 12 zementierte, flexible Drähte, 1,4 mm Stärke. VPE 1

Schneebesen: 12 flexible Drähte

ab 4,29

Art.-Nr.	Länge in cm	€/St.
11260	20	4,29
1801	25	4,39
1802	30	4,59
1803	35	4,79
1804	40	5,39
1805	45	5,79



6

Größen

Rührbesen

Rührbesen mit 16 Edelstahl-Drähten und schwarzem, thermoplastischen Griff mit Aufhängeöse. Hitzebeständig bis 200°C. Spülmaschinengeeignet! VPE 1

ab
7,59

Art.-Nr.	Länge in cm	€/St.
15235	30	7,59
15237	40	9,39
15238	45	10,59



3

Größen

Rührbesen

Für Großküchen. Edelstahl 18/8, mit Haken, 8 zementierte, feste Drähte, 2,3 mm Stärke. VPE 1

Rührbesen: 8 feste Drähte

ab 4,79

Art.-Nr.	Länge in cm	€/St.
11261	20	4,79
1811	25	5,29
1812	30	5,49
1813	35	5,79
1814	40	6,79
1815	45	7,09
1816	50	7,79
1817	55	8,49
1818	60	8,99



9

Größen

Schneebesen mit Kugeln

Für Großküchen. Edelstahl, mit Aufhängung, 10 Kugeln an flexiblen Drähten, spülmaschinengeeignet. VPE 1

5,59

Art.-Nr.	Länge in cm	€/St.
14946	30	5,59

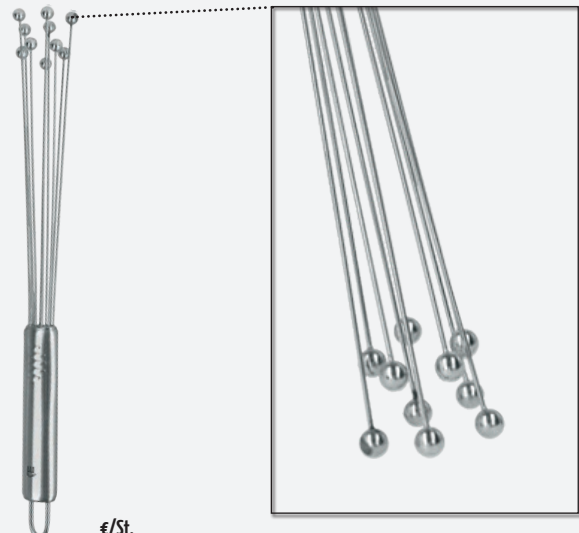



- neue Größen
- verbesserte Qualität
- Stiel mit abgerundeten Kanten
- Schöpflöffel mit Schüttrand

Schöpflöffel

Edelstahl 18/10, matt poliert. Ø- und Liter-Angabe auf dem Stiel. Stiel mit abgerundeten Kanten. VPE 1.

Art.-Nr.	Stiellänge in cm	Ø in cm	Inhalt in L	€/St.
11630	31,5	6,5	0,06	6,99
11631	32,5	8	0,125	8,99
11632	34,0	9	0,20	10,89
11633	36,0	10	0,25	12,99
11634	37,0	12	0,50	15,99
11635	39,5	14	0,75	18,49
11636	40,0	16	1,00	22,99
11637	40,0	18	1,50	28,99
11638	40,5	20	2,00	29,99

Schaumlöffel
ab **6,99**



5

Größen

9

Größen

Mit Liter- und Ø-Angabe am Stiel.

Schaumlöffel

Edelstahl 18/10, matt poliert. Ø-Angabe auf dem Stiel. Stiel mit abgerundeten Kanten. VPE 1.

Art.-Nr.	Stiellänge in cm	Ø in cm	€/St.
11640	35,5	8	6,99
11641	35,5	10	7,89
11642	35,5	12	9,39
11644	42,0	16	16,99
11646	45,0	20	21,99

Schöpflöffel
ab **6,99**

Bis zu 2 Liter Inhalt



Rührspatel

Aus weißem Polyamid mit Fiberglas. Bruchfest, sterilisierbar und hitzebeständig bis 220°C. VPE 1

ab **3,29**



Art.-Nr.	Länge in cm	€/St.
39680.30	30,0	3,29
39680.40	40,0	5,49
39680.50	50,0	6,89

3

Größen

Kochlöffel

Aus weißem Polyamid mit Fiberglas. Bruchfest, sterilisierbar und hitzebeständig bis 220°C. VPE 1

ab **6,99**

Art.-Nr.	Länge in cm	€/St.
39525	30,0	6,99
39676	38,0	7,99
39526	45,0	9,99

3

Größen



Bachschaukel

Edelstahl 18/10, matt poliert. VPE 1

ab **14,59**



Art.-Nr.	Ausführung	BxL in cm	Stiellänge in cm	€/St.
11643	gelocht	12x14	38	14,99
11647	glatt	12x14	38	14,59

Länge: 121,5 cm

3

Größen

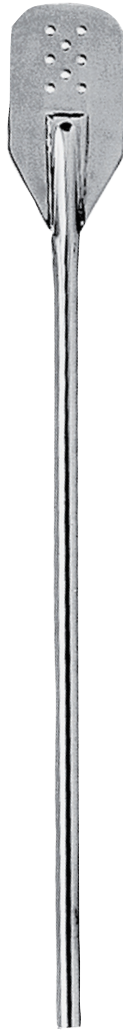
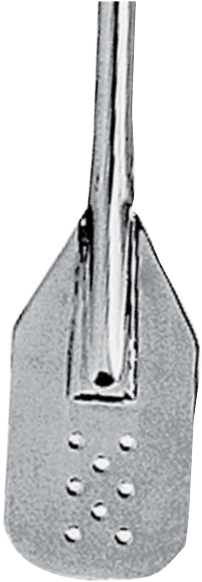

ab 21,99

Rührspatel

Edelstahl 18/8. Fugenlos mit Rohrstiel, Blatt gelocht. Blattgröße: 23x12 cm. VPE 1

Art.-Nr.	Länge in cm	€/St.
39679.01	75	21,99
39679.02	100	27,49
39679.03	121,5	30,49

Pizzaschieber

Holzgriff, Aluschaufel. Schaufelmaße: 35x30,5 cm. VPE 1

Länge: 79 cm



31,99



Art.-Nr.	Länge in cm	€/St.
38460	79	31,99

Grillbürste

NEW

Grillbürste aus Edelstahl zur gründlichen Reinigung von Holzkohle-, Gas- und Elektrogrillgeräten. Nicht spülmaschinengeeignet. Mit Lederschlaufe zum Aufhängen. Maße: LxB 46x15cm (Bürstenbreite). VPE 1.

WESTMARK

5,19



Art.-Nr.	LxB in cm	€/St.
16599	46x15	5,19

BBQ-Cleaner Set, 2tlg.

NEW

Der BBQ-Cleaner ist ideal für die Grillreinigung geeignet, die großflächigen Verunreinigungen werden mit dem schwarzen Vlies gereinigt und die Edelstahlteile mit dem weißen Vlies. Set besteht aus 1 x BBQ Halter schwarz sowie 2 x BBQ Reinigungsvlies. VPE 1.

13,99



Art.-Nr.	LxBxH in cm	€/St.
16473	15x10x5	13,99

Grill/Wurstzange

Edelstahl, aus einem Stück geformt, die gewellten Enden sorgen für sicheren Halt beim Wenden und Transportieren, spülmaschinengeeignet, Made in Germany. VPE 1

WESTMARK

13,49



Art.-Nr.	Länge in cm	€/St.
154200	32,0	13,49

Grill/Wurstzange

Edelstahl, aus einem Stück geformt, die gewellten Enden sorgen für sicheren Halt beim Wenden und Transportieren, spülmaschinengeeignet, Made in Germany. VPE 1

WESTMARK

12,59



Art.-Nr.	Länge in cm	€/St.
12657	36,0	12,59

Nachfüllset für BBQ Cleaner 16473

NEW

Bestehend aus 2x schwarzes Vlies und 1x weißes Vlies. Schwarzes Vlies für hartnäckigen Schmutz verwenden und weißes Vlies zur Nachbearbeitung. VPE 1.

2,99



Art.-Nr.	LxBxH in cm	€/St.
16474	15x10x3	2,99

Küchenhelfer „PRO“

- Kopf aus Nylon
- Griff aus Edelstahl
- Hohe Hitzebeständig bis 210°C
- Oberflächenschonende Anwendung
- Für beschichtete Pfannen/ Oberflächen geeignet. VPE 1.

cent

4,29

Art.-Nr.	Ausführung	Gesamtlänge in cm	€/St.
13134	Chafinglöffel, glatt	33,0	4,29
13135	Chafinglöffel, geschlitzt	33,0	4,29
13136	Schöpfkelle	30,5	4,29
13137	Spaghettilöffel	32,0	4,29
13138	Bratenwender, glatt	32,0	4,29
13139	Bratenwender, geschlitzt	34,0	4,29



Pfannenwender „Silicone“

Silikon, Edelstahl, stabiler Edelstahlwender mit Silikonläufe, ideal für beschichtete Töpfe und Pfannen, hitzebeständig bis 260°C, nicht in heißen Töpfen und Pfannen liegen lassen, spülmaschineneignend. VPE 1

WESTMARK

12,59



Art.-Nr.	LxB in cm	€/St.
14388	35,2x7,9	12,59

Bratenwender

Pfannenwender aus hochwertigem, faserverstärktem Kunststoff (PBT - Polybutylenterephthalat). Spülmaschinenbeständig, mikrowelleneignend, geschmacks- und geruchsneutral. Sehr stabil und verfügt über eine ausgezeichnete Beständigkeit gegenüber Fetten und Ölen. Hinweis: Das Material ist hitzebeständig bis über 200°C - eine dauerhafte Kontakthitze sollte jedoch vermieden werden. Daher bitte nicht längere Zeit in heißem Topf oder Pfanne liegen lassen! VPE 1.

2,99



Art.-Nr.	L in cm	€/St.
15880	29	2,99

Pfannenwender „Flonal“

Polyamid, schwarz, hitzebeständig bis 210°C. Geschlitzt. Nicht in heißen Töpfen und Pfannen liegen lassen! VPE 1.

WESTMARK

4,89



Art.-Nr.	LxBxH in cm	€/St.
153600	28,3x7x2	4,89

Grillbesteck

Edelstahl 18/0, Thermoplastische Elastomere, Polypropylen, Pinsel Silikon, die gummierten Griffe schützen vor Hitze, spülmaschineneignend (außer Grillbürste Art. 12613). VPE 1.

WESTMARK

ab 8,49

Art.-Nr.	Ausführung	L in cm	€/St.
12608	Grillzange	40,0	12,19
12611	Grillgabel	40,0	8,49
12613	Grillbürste	38,6	11,89
12614	Grillwender	42,5	11,89



Drahtbürsten, 2er Set

Diese Grillbürsten sind ideal zum Abkratzen von verbranntem Essen oder Fett von Gittern und Grillplatten. Einfach und effektiv - saubere Gitter und Grillplatten für langfristige beste Garergebnisse. Bürsten jeweils mit 4 Reihen von 14 Borsten. Set besteht aus einer Bürste mit Edelstahlborsten und einer mit Messingborsten. VPE 1.

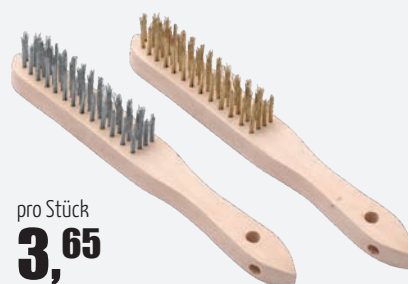

pro Stück
3,65

Art.-Nr.	Länge in cm	€/Set
15028	29,0	7,29

Geflügelschere

Edelstahl, TPE = thermoplastische elastomere, schneidet Geflügel exakt und sauber, mit gezahnter Schneide und integriertem Knochenbrecher, mit Innenfeder und Verriegelung. Mit Kunststoff ummantelte Griffe sorgen für ein angenehmes Handling. Spülmaschinengeeignet. VPE 1



WESTMARK

13,69

Art.-Nr.	Länge in cm	€/St.
12616	24	13,69

Schälmesser

NEW

Kunststoffgriff, schwarz. Gesamtlänge 15,5 cm. VPE 1.



2,19

Art.-Nr.	Klingenlänge in cm	€/St.
16604	6	2,19

Spickmesser

NEW

Kunststoffgriff, schwarz. Gesamtlänge 19,5 cm. VPE 1.



2,19

Art.-Nr.	Klingenlänge in cm	€/St.
16605	9	2,19

Universalmesser

NEW

Kunststoffgriff, schwarz. Gesamtlänge 21 cm. VPE 1.



2,39

Art.-Nr.	Klingenlänge in cm	€/St.
16606	11	2,39

Universalmesser mit Welle

Edelstahl, PA, wie Tomatenmesser in groß, fugenlos verarbeiteter Kunststoff, Spülmaschinengeeignet VPE 1.



17,99

Art.-Nr.	Gesamtlänge in cm	KL in cm	GL in cm	€/St.
14526	29,5	16	13,5	17,99

Buntschneidmesser

- U. a. zum Garnieren von Obst und Gemüse geeignet
- Gesamtlänge: 20,5 cm, Klingenlänge: 9,5 cm
- Hochwertiges Buntschneidmesser aus deutschem Edelstahl gefertigt
- Ergonomischer, rutschfester Polypropylen Griff
- Griff nahtlos und hygienisch
- Spülmaschinengeeignet, Reinigung per Hand empfohlen. VPE 1



6,19

Art.-Nr.	€/St.
13720	6,19

Schälmesser

Edelstahl, rostfrei, gerade Klinge. ABS-Griff. VPE 1



1,09

Art.-Nr.	Klingenlänge in cm	€/St.
6564	7,5	1,09

Universalmesser-Set, 6-tlg.

Klinge Edelstahl. Griff aus Polypropylen gemäß HACCP-Richtlinien. Set mit 6 unterschiedlichen Farben: rot, grün, gelb, blau, weiß, schwarz. Hergestellt aus Walzstahl. Klingenlänge: 7,5 cm. Gesamtlänge: 17,5 cm. VPE 1.

17,99



Art.-Nr.	€/Set
13455	17,99

Gemüsemesser

Klingenlänge: 6,5 cm. Gesamtlänge: 15,0 cm. Material: Kunststoffgriff. VPE 1



1,35

Art.-Nr.	Farbe	€/St.
101810	gelb	1,35
101820	blau	1,35
101830	rot	1,35
101840	schwarz	1,35



Knoblauchschäler „Peel-Fix“

Silikon. Befreit die Knoblauchzehen schnell von ihrer Haut. So bleiben die Hände vor Geruch geschützt. Spülmaschinengeeignet. VPE 1

WESTMARK



4,29

Art.-Nr.	ØxL in cm	€/St.
11280	4x14	4,29

Entherner

Edelstahl und Griff aus hochwertigem Polypropylen (PP), spülmaschinengeeignet. VPE 1

triangle
SOLINGEN · GERMANY



8,29

Art.-Nr.	ØxL in cm	€/St.
12680	15x4	8,29

Apfelentkerner

Edelstahl mit Glasfaser-verstärktem Polyamidgriff. Spülmaschinengeeignet. VPE 1

triangle
SOLINGEN · GERMANY



4,49

Art.-Nr.	LxB in cm	€/St.
6309	20	4,49

Knoblauchpresse/-schneider „Dual“

Edelstahl 18/10. Mit 2 Aussparungen zum Pressen und Schneiden. Im Griff ist ein Zubehörtel integriert, womit man die Reste, die in den Ritzen bleiben, einfach entfernen kann. Spülmaschinengeeignet. VPE 1



22,99

Art.-Nr.	LxBxH in cm	€/St.
11744	20x4x3,5	22,99

Knoblauchpresse „Biopress“

Alu, beschichtet. Mit 1 Aussparung zum Pressen. Spülmaschinengeeignet. VPE 1

WESTMARK



8,39

Art.-Nr.	LxBxH in cm	€/St.
11279	15,0x2,5x3,0	8,39

Entstieler

- U. a. für Tomaten und Erdbeeren geeignet
- Hochwertiger Entstieler aus deutschem Edelstahl gefertigt
- Ergonomischer, rutschfester Polypropylen Griff
- Griff nahtlos und hygienisch
- Spülmaschinengeeignet, Reinigung per Hand empfohlen VPE 1



4,99

Art.-Nr.	LxØ in cm	€/St.
13714	15,0x2,0	4,99



Geeignet für Tomaten und Erdbeeren.

Tomatenmesser

Edelstahl, fugenlos verarbeiteter Kunststoffgriff, spülmaschinengeeignet. VPE 1.

triangle
SOLINGEN · GERMANY



8,99

Art.-Nr.	L in cm	KL in cm	€/St.
12681	21	9,5	8,99



cent

ab 10,99

Wiegemesser „PRO“

- 22,0x14,5 cm, Edelstahl, Griffe Polyamid
- Zur groben und feinen Zerkleinerung von z. B. Kräutern, Nüssen und Knollengewächsen geeignet
- Hochwertige Wiegemesser aus deutschem Edelstahl gefertigt
- Feingeschliffene Klinge
- Hoher Schärfeegrad
- Lange Schnitthaltigkeit
- Ergonomische, rutschfeste und antibakterielle Griffe
- Optimale Kraftübertragung
- Griffdesign ohne Naht
- Spülmaschinengeeignet, Reinigung per Hand empfohlen

Art.-Nr.	Ausführung	€/St.
13710	1-schneidig	10,99
13711	2-schneidig	16,99



Mörser

Ideal für Gewürze und Kräutermischungen. Aus Granit der Premium Qualität gefertigt. Nicht spülmaschinengeeignet. VPE 1



19,99

Art.-Nr.	ØxH in cm	€/St.
12784	12x8	19,99

cent

31,99

Wiegemesser „PRO“

- Edelstahl, Griffe Polyamid
- Zur Zerteilung von z. B. Pizza und Blechkuchen geeignet
- Hochwertiges Wiegemesser aus deutschem Stahl gefertigt
- Feingeschliffene Klinge
- Hoher Schärfeegrad
- Lange Schnitthaltigkeit
- Ergonomische, rutschfeste und antibakterielle Griffe
- Optimale Kraftübertragung
- Griffdesign ohne Naht
- Spülmaschinengeeignet, Reinigung per Hand empfohlen. VPE 1.

Art.-Nr.	BxH in cm	€/St.
13712	53x14	31,99



Tomatenschneider

Edelstahl 18/10, rostfrei. Endlich ein Gerät, mit dem Tomaten perfekt geschnitten werden können. 10 Messer. Bis zu 20 Tomaten/Minute. Scheibenstärke: 5,5 mm. VPE 1

179,00

Art.-Nr.	LxBxH in cm	€/St.
38598	48,8x21,8x22,7	179,00

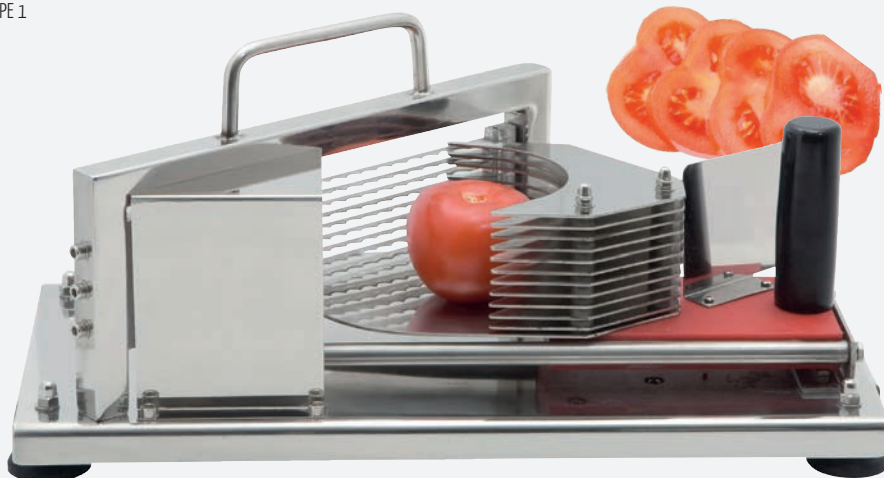

Eierstückler „Columbus“

Alu beschichtet, Drähte Edelstahl. Teilt hartgekochte Eier mit einem Druck in 6 gleiche Teile. Mit lebensmittelechter Spezialbeschichtung. Nicht spülmaschinengeeignet. VPE 1

14,99



Art.-Nr.	LxBxH in cm	€/St.
153500	18,0x6,5x3,0	14,99

Eierschneider

Aluminium. Für bis zu 11 Scheiben. Nicht spülmaschinengeeignet. VPE 1

4,99



Art.-Nr.	LxBxH in cm	€/St.
39649	13,0x8,5x2,5	4,99

Eierschneider

Kunststoff mit Edelstahldraht, weiß, für runde und ovale Scheiben, sowie Sechstel-Stücke. Spülmaschinengeeignet. VPE 1

4,69



Art.-Nr.	LxB in cm	€/St.
14957	22x8,6	4,69

Kartoffelpresse

Kartoffelpresse aus Edelstahl. Spülmaschinengeeignet. Maße: 31,9x11,4x11,3cm. VPE 1.

44,99

Art.-Nr.	€/St.
16667	44,99



NEW

Schneider „Rondex“

Aluminium beschichtet, Edelstahl-Schneiddrähte. Schneidet gekochte Kartoffeln schnell in gleichmäßige Scheiben. Auch für Eier, Mozzarella, gekochten Sellerie, Rote Beete, etc. Mit lebensmittelechter Spezialbeschichtung. Nicht spülmaschinengeeignet. VPE 1

WESTMARK

14,99

Art.-Nr.	LxBxH in cm	€/St.
160600	25,5x11,5x1,5	14,99



32,99

Pommesschneider

Pommesschneider aus rostfreiem Edelstahl inkl. Gummifüßchen zur Schonung der Oberfläche und Stabilität. Tischbefestigung per Saugnapf. Beinhaltet zwei Gitter mit 9x9 mm und 12x12 mm. Spülmaschinengeeignet - Reinigung per Hand empfohlen. VPE 1

Art.-Nr.	LxBxH in cm	€/St.
13796	25,0x9,0x10,5	32,99

Kartoffelstampfer

Edelstahl. Schwere Qualität, massiver Griff. Stampf-Fläche: LxB: 11,5x10,0 cm. Spülmaschinengeeignet. VPE 1

cent

21,99



Art.-Nr.	Länge in cm	€/St.
14895	46,0	21,99

Kartoffelstampfer, doppelt

Edelstahl. Mit stabilem Griff und Aufhänger. Mit Feder und Lochplatte. Spülmaschinengeeignet. VPE 1.

10,29



Art.-Nr.	LxB in cm	€/St.
15918	24x11	10,29

Spätzle/Kartoffelpresse „Spätzlepress“ Alu

Aluminium beschichtet, ideal für die Zubereitung von Kartoffelpüree, Obstsaften, Spaghetti-Eis etc. der Griff ist unten abgeflacht und bietet mit den drei Auflagerasten vorne sicheren Halt auf verschiedenen großen Töpfen, spülmaschinengeeignet. VPE 1

WESTMARK

47,99



Art.-Nr.	LxBxH in cm	€/St.
14416	41,0x9,3x11,0	47,99

Spätzlehobel

Edelstahl, für die Zubereitung von kurzen Spätzle (Knöpfle), verbesserte, tropffreie Ausführung, stabiler Rahmen mit Griff aus Kunststoff, spülmaschinengeeignet. VPE 1

7,99



Art.-Nr.	LxB in cm	€/St.
14955	32x11	7,99

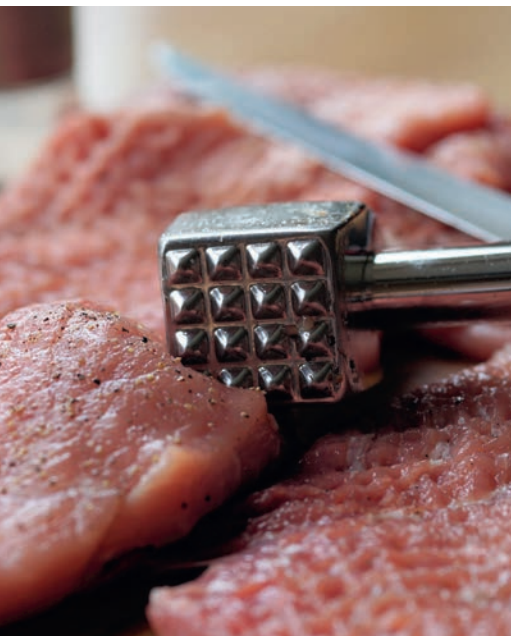

Fleischklopfer „Robusto Spezial“

Alu beschichtet. Schwere Ausführung. Zwei unterschiedliche Schlagflächen, eine mit sanftem Relief um das Fleisch zu plätten ohne die Faser zu verletzen, die zweite Schlagfläche mit grober Struktur. Spülmaschinengeeignet. VPE 1

23,29



Mit zwei unterschiedlichen Schlagflächen

WESTMARK

Art.-Nr.	LxBxH in cm	€/St.
11090	23,5x6x4	23,29

Fleischklopfer

Aluguß. Zwei unterschiedliche Schlagflächen, eine mit glatter und eine mit grob gezahnter. VPE 1

9,99



Mit zwei unterschiedlichen Schlagflächen

Art.-Nr.	Länge in cm	Gewicht in g	€/St.
39254	26	400	9,99



Pendelschäler Rechtshänder

Edelstahl 18/10, PA glasfaserverstärkt, Klinge ist austauschbar. Rostfrei und spülmaschinengeeignet. VPE 1



11,69

Art.-Nr.	LxBxH in cm	€/St.
14531	18x4,2x1,2	11,69

Sparschäler „Famos“

Verchromtes Metall, Klinge Edelstahl. Mit geschärftem Ausstecher für Schadstellen. Nicht spülmaschinengeeignet. VPE 1

WESTMARK



4,39

Art.-Nr.	LxBxH in cm	€/St.
153700	15,5x3,5x1	4,39

Sparschäler

Edelstahl. Glatte Klinge. Glasfaserverstärkter Polyamidgriff. Spülmaschinengeeignet VPE 1

triangle®
SOLINGEN · GERMANY



3,89

Art.-Nr.	Länge in cm	€/St.
6308	16,3	3,89

Vertikalschäler

Edelstahl. Gezahnte Klinge. Glasfaserverstärkter Polyamidgriff. Spülmaschinengeeignet VPE 1

triangle®
SOLINGEN · GERMANY



5,49

Art.-Nr.	Bxl in cm	€/St.
40220	2x17	5,49

Querschäler

ABS. Klinge Karbonstahl. Farbig sortiert. Nicht spülmaschinengeeignet. VPE 1

WESTMARK



1,19

Art.-Nr.	LxB in cm	€/St.
40221	11x6,5	1,19

Querschäler

Edelstahl. Glatte Klinge, 50 mm. Spülmaschinengeeignet VPE 1

triangle®
SOLINGEN · GERMANY



6,79

Art.-Nr.	Bxl in cm	€/St.
39826	6x12	6,79

Apfelschälgerät „Apfeltraum“

Aluminium Edelstahl. Nicht spülmaschinengeeignet. 3 Funktionen in einem Gerät: Schälen, Schneiden, Entkernen. Alles in einem Arbeitsgang. Auch für Kartoffeln. Leichte Handhabung, mit Saugfuß. VPE 1

Art.-Nr. BxLxH in cm €/St.
160500 10,5x30,5x13,0 29,99



WESTMARK

Nicht spülmaschinengeeignet!

29,99

Zitrus- und Limettenpresse „Juicy“

Aluminium beschichtet. Maximale Saftausbeute, reiner Fruchtsaft, kein Fruchtfleisch, keine Kerne. Farbe: rot. Nicht spülmaschinengeeignet. VPE 1

WESTMARK



10,29

Art.-Nr. LxBxH in cm €/St.
159700 21,7x7,4x6,0 10,29

Gemüsehobel 2mm

Edelstahl 18/8, PA, Parabelklinge, 2-in-1 Resthalter und Klingenschutz. Spülmaschinengeeignet. VPE 1

Klein, handlich, passt in jede Schublade, für 2mm dicke Scheiben



15,99

Art.-Nr. LxBxH in cm €/St.
14535 24,5x8,9x4 15,99

triangle
SOLINGEN · GERMANY



Zitrus- und Orangenpresse „Limetta“

Material PP (Polypropylen) und Sieb SAN (Styrol-Acrylnitril). Farbe: grün. Inhalt: 0,5 Liter. VPE 1

WESTMARK



4,89

Art.-Nr. LxBxH in cm €/St.
154600 18,0x17,0x13,5 4,89

Gemüsehobel

Edelstahlmesser und Kunststoffgehäuse. 2 wendbare Einsätze für 3 verschiedene Dicken & Julienne. Klingenschutz. Resthalter. Spülmaschinengeeignet. VPE 1

Patentierte Parabelklinge (superscharfe Klinge für perfekten, leichten Schnitt)

33,89

Art.-Nr. LxBxH in cm €/St.
12684 31x11x5,5 33,89

triangle
SOLINGEN · GERMANY



Gemüseschneider „Spiromat“

ABS, Edelstahl. Für Obst und Gemüse. 3 sehr scharfe Klingen-Einsätze sorgen für Abwechslung. Praktisch: die jeweils nicht genutzten Schneideinsätze werden schubladenförmig in das Gerät eingesteckt. 4 Gummisaugfüße für festen Halt. Spülmaschinengeeignet. VPE 1



55,99

Art.-Nr. LxBxH in cm €/Set
11812 27,5x14,0x22,0 55.99

WESTMARK

3 sehr scharfe Klingen-Einsätze



Mandoline „Gourmet“

Edelstahl 18/10, rostfrei. Inkl. 3 verschiedener, auswechselbarer Schneidkämme (Streifen mit 4, 6 und 10 mm Breite) und Resthalter. Gewicht in kg: 1,7. VPE 1



Inklusive 3 verschiedener, auswechselbarer Schneidkämme.

76,99

Art.-Nr. LxBxH in cm €/Set
39648 40x12x5 76.99

Multischneider „Dicer Star“

Material: ABS, PP, PS, Edelstahl, 12-teiliger Schneider zum vielseitigen Zubereiten von Gemüse oder Obst, mit einer Schneideinheit für Würfel und 6 gleiche Stücke, einem Einsatz zum Reiben von Käse, Früchten und Gemüse, einem Einsatz mit Buntschneider für sauberen und ausgeprägtem Wellenschnitt, einem Hobel für dünne Scheiben, einem Julienne- u. Spiralschneider, einem Auffangbehälter mit Frischhaltedeckel und Gummifüßchen, zwei Resthaltern für die sichere Zubereitung und einem Reinigungskämmchen. Spülmaschinengeeignet. VPE 1



WESTMARK

56,99

Art.-Nr. LxBxH in cm €/Set
13738 31x11x14 56.99

Mandoline/Gemüsehobel

Edelstahl 18/10, rostfrei. Schwere Ausführung. Ohne Resthalter (bitte separat dazu bestellen). VPE 1



169,00

Art.-Nr. Ausführung LxH in cm €/St.
6340 Mandoline 40x11,5 169,00
6340.01 Resthalter 17x12,5 44,99

Trüffelhobel

Edelstahl und Griff aus glasfaserverstärktem Polyamid (PA) spülmaschinengeeignet VPE 1

31,99



triangle
SOLINGEN · GERMANY

Art.-Nr. L in cm €/St.
6320 24,5 31.99

Fadenhobel

Für dekorative Endlosfäden aus versch. Gemüsesorten. z.B. Möhren, Gurken, Zucchini oder Rotkohl. Edelstahl 18/10 rostfrei, mit Schlitten und Kunststoffkurbel. VPE 1.

339,00

Art.-Nr. LxBxH in cm €/St.
6341 36,7x11,3x24,5 339,00





Gemüsehobel V5 Powerline Starter Set



SCAN ME

45,99



Gemüsehobel V5 Powerline Starter Set

ABS, Klinge Edelstahl. Ergonomischer Griff. Knopf für Schnitthöheinstellung. Sicherheitsposition für zusätzlichen Schutz. Rutschfeste GummifüÙe. Inklusive 3,5mm und 7mm Einschub, Sicherheitsfruchthalter. Schnittstärken von 1,2mm bis 7mm möglich. Verschiedene Möglichkeiten, Scheiben, Würfel, Stifte. VPE 1.

Art.-Nr.	LxB in cm	€/Set
14720	38x14,5	45,99



Gemüsehobel Powerline Gastro Set

107,99



Gemüsehobel Powerline Gastro Set

Set besteht aus folgenden Artikeln:

- 14720 Gemüsehobel V5 Powerline Starter Set
- 14721 Messereinschub 10mm Rot
- 14722 Reibe Roko
- 14723 Reibe Welle-Waffel
- 14724 Multimaker Schüssel

Art.-Nr.	€/Set
14993	107,99

Zubehör zu Gemüsehobel V5 Powerline Starter Set



Change your life!

Messereinschub 10mm

Ermöglicht dicke Streifen zu schneiden, etwa für Pommes.
Passend zu Art.: 14720 Gemüsehobel V5 Powerline Starter Set
VPE 1.

Art.-Nr. **14721** €/St. **7,49**

7,49

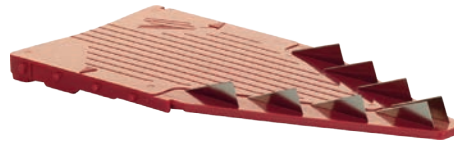

Change your life!

Reibe Roko

Schneidet Stifte mit ca. 1,5mm Dicke. Zum sicheren Halt bitte
Art. 14724 Multimaker verwenden. VPE 1.

Art.-Nr. **14722** LxBxH in cm **34x12,5x3** €/St. **15,99**



SCAN ME



15,99



Change your life!

Reibe Welle-Waffel

Schneidet Gemüse in Wellenform. Zum sicheren Halt bitte Art.
14724 Multimaker verwenden. VPE 1.

Art.-Nr. **14723** LxBxH in cm **34x12,5x3** €/St. **15,99**



SCAN ME



15,99



Change your life!

Multimaker Schüssel

Schüssel inkl. Frischhaltedeckel, Sieb & Multiplate. Zum sicheren
Stand für Reibe Roko + Welle/Waffel. VPE 1.

Art.-Nr. **14724** ØxH in cm **27x12** €/Set **36,99**



SCAN ME



36,99



Anwendungsbeispiel



Fingerschutz **WESTMARK**

PP, schützt die Finger und ermöglicht ein gefahrloses Reiben auch von sehr kleinen Stücken, spülmaschineneignet. VPE 1



3,19

Art.-Nr.	LxBxH in cm	Passend zu Reiben	€/St.
14403	6,9x6,7x4,5	Art. 13701, 702, 703, 704 u. 705	3,19
14404	6,0x4,1x4,0	Art. 13691, 692, 693, 697 u. 698	3,19

cent



8,99

Reibe „PRO“ schmal, Edelstahl

Reibe Edelstahl, schwarzer Kunststoffgriff, oval geformt, 39,5x3,5 cm, Spülmaschineneignet, Reinigung per Hand empfohlen. VPE 1

Art.-Nr.	Ausführung	€/St.
13691	Fein	8,99
13692	Mittel	8,99
13693	Grob	8,99
13697	Raspel	8,99
13698	Hobel	8,99

cent



8,99

Reibe „PRO“ breit, Edelstahl Fein

Reibe Edelstahl, schwarzer Kunststoffgriff, oval geformt, 31,5x6,5 cm, Spülmaschineneignet, Reinigung per Hand empfohlen. VPE 1

Art.-Nr.	Ausführung	€/St.
13701	Fein	8,99
13702	Mittel	8,99
13703	Grob	8,99
13704	Raspel	8,99
13705	Hobel	8,99

Vierkantreibe Combi Chef

Vierkantreibe aus Edelstahl. Durch den Scheibenschneider, Julienne-/ Rohkostschneider, die Reibe und Rösti-Reibe, sind vier Funktionen in einem Produkt vereint. Lieferumfang: Edelstahlreibe, innenliegende Auffangschale aus Kunststoff und Fruchthalter. BxHxT: 13x26x13cm. VPE 1



54,99

Art.-Nr.
15225

€/St.
54,99



Vierkantreibe

Edelstahl, Kunststoff, schwarz. Mit Griff. Vier Seiten mit verschiedenen Reiben. Spülmaschinengeeignet. VPE 1



23,99

Art.-Nr. BxTxH in cm
1120 11x12,5x23

€/St.
23,99

Vierkantreibe

Edelstahl, ABS und TPR, schwarz. Mit Griff. Vier Seiten mit verschiedenen Reiben. Extra groß. VPE 1



6,49

Art.-Nr. LxBxH in cm
11699 15,6x12,8x24

€/St.
6,49

Vierkantreibe

Edelstahl. Mit Griff. Vier Seiten mit verschiedenen Reiben. VPE 1



4,19

Art.-Nr. LxBxH in cm
11736 8,2x23,5x23,5

€/St.
4,19

Muskatreibe

Edelstahl. Halbrund, mit Deckel. VPE 1



1,99

Art.-Nr. LxBxH in cm
1119 11x4,5x3

€/St.
1,99

Zitronenreibe

Edelstahl 18/10. Gewölbte Reibefläche. Mit Griff. VPE 1



4,99

Art.-Nr. LxBxH in cm
1118 22,5x6x1

€/St.
4,99

Ingwer-/Zitronenreibe

Edelstahl, Kunststoff, schwarz. Kein Reibverlust, mühsames Reinigen der Reibzähne entfällt. Rostfrei und spülmaschinengeeignet. VPE 1



Reibt so fein, dass sich das Reibgut zu einer aromatischen Mousse verbindet. Zitrone, Knoblauch, Ingwer, oder Meerrettich über die Reibfläche reiben, Lochblech abheben und gesamtes Reibgut abstreifen.



16,99

Art.-Nr. LxBxH in cm
39829 19x4,5x1

€/St.
16,99

Ingwer-/Knoblauchreibe

Edelstahl. Handliche Form. Auch für Gewürze geeignet. Spülmaschinengeeignet. VPE 1.



2,39

Art.-Nr. LxB in cm
15917 8,5x5,5

€/St.
2,39



Wellenschneider

Edelstahl, glasfaserverstärkter Polyamidgriff. Ideal zur Verarbeitung von Gurken, Butter, Kartoffeln für Chips oder Bratkartoffeln, Radieschen, Möhren, Käse etc. VPE 1.



8,19

Art.-Nr.	BxH in cm	€/St.
39803	9x9,5	8,19

Kugelformer

- Zweiseitig Ø 22 mm + Ø 25 mm
- Runde Formen zum Garnieren von z. B. Obst, für Suppeneinlagen oder Butter
- Hochwertiger Kugelformer aus deutschem Edelstahl gefertigt
- Ergonomischer, rutschfester Polypropylen Griff
- Griff nahtlos und hygienisch
- Spülmaschinene geeignet, Reinigung per Hand empfohlen VPE 1



cent

6,79

Art.-Nr.	Länge in cm	€/St.
13718	16,5	6,79

Spiralschneider „Triolo“

ABS, Edelstahl. Mit 3 Schneidkegeln. Schneidet Spiralen, Julienne fein & grob. Ideal zur Verarbeitung von Zucchini, Möhren, Gurken, Salat, länglichen Gemüsearten etc. Mit Resthalter. Spülmaschinene geeignet. VPE 1.

WESTMARK



16,99

Art.-Nr.	LxBxH in cm	€/St.
11813	18,8x6,8x9,3	16,99



Pinzette

- Aus satiniertem Edelstahl
- Geriffelte Grifffläche
- Kleine Verzahnungen an den beiden unteren Innenseiten für einen optimalen Griff der Lebensmittel
- Spülmaschinene geeignet
- Zum Anrichten, Dekorieren, Braten, Wenden, Verzieren, etc. VPE 1

2

Größen

cent



ab 4,29

Art.-Nr.	Länge in cm	Ausführung	€/St.
13129	24,0	gerade	4,29
13130	30,0	gerade	5,29
13131	24,0	gekröpft	5,29
13132	30,0	gekröpft	6,29



Ziseliermesser

- Hochwertiges Ziseliermesser aus deutschem Edelstahl gefertigt
- Ergonomischer, rutschfester Polypropylen Griff
- Griff nahtlos und hygienisch
- Spülmaschinene geeignet, Reinigung per Hand empfohlen. VPE 1



4,99

Art.-Nr.	LxB in cm	€/St.
13717	15,0x1,5	4,99



Juliennerer

- Hochwertiger Juliennerer aus deutschem Edelstahl gefertigt
- Ergonomischer, rutschfester Polypropylen Griff
- Griff nahtlos und hygienisch
- Spülmaschinengeeignet, Reinigung per Hand empfohlen. VPE 1



4,99

Art.-Nr.	LxB in cm	€/St.
13716	15,0x2,0	4,99

Rettichschneider

Edelstahl, rostfrei. Spülmaschinengeeignet. VPE 1



8,49

Art.-Nr.	LxB in cm	€/St.
6321	14,8x11,2	8,49

Julienneschneider

Edelstahl 18/10, PA glasfaserverstärkt, schneidet 3mm dünne Streifen. Spülmaschinengeeignet. VPE 1



17,79

Art.-Nr.	LxB in cm	€/St.
14534	23x7	17,79



Fischgrätenpinzette

Aus satiniertem Edelstahl. Abschrägung an den beiden unteren Innenseiten für einen optimalen Griff der Gräten. Spülmaschinengeeignet, Reinigung per Hand empfohlen. VPE 1

cent



5,29

Art.-Nr.	LxB in cm	€/St.
13713	11,5x3,0	5,29

Grätenzange

Edelstahl. Spülmaschinengeeignet. VPE 1



14,79

Art.-Nr.	LxB in cm	€/St.
40216	17x6	14,79



Grillspieß „Churrasco“

Spieß komplett aus rostfreiem Edelstahl AISI 430. Stärke: 1,5 mm, Breite: 4 mm, rosten nicht, lebensmittelneutral, rückstandslose Reinigung - spülmaschinengeeignet. Länge von der Spitze bis zur Öse: 28,5 cm. 6er Pack. VPE 1.

10,99



Art.-Nr.	Länge in cm	€/Pack
15832	30	10,99

Profi-Deko-Set

8-tlg. - inkl. Rolltasche. Set besteht aus: Kartoffelschäler 6308, Kartoffellöffel 6304.10, Julienneiher 6312, Kartoffellöffel 2-seitig 6300, Apfeleukner 6309, Ziselmesser 6305, Butterroller 6306 und der Tasche aus Kunstleder. VPE 1



54,99



Art.-Nr.	€/Set
6330.07	54,99

Rouladennadeln

Edelstahl. Angespitzt. 10er Pack. VPE 1

WESTMARK

pro Stück
0,16

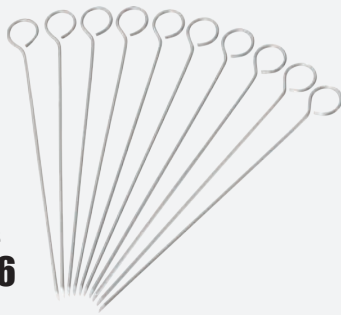

Art.-Nr.	Länge in cm	€/Pack
159600	10	1,59

Grillspieß 4er Pack

NEW

Grillspieß aus Edelstahl mit Schieber für leichtes Abstreifen des Bratgutes. Spülmaschinengeeignet. VPE 1.

WESTMARK

9,29



Art.-Nr.	LxBxH in cm	€/St.
16598	42,5x1,9x2,2	9,29

Bratenspachtel

Mit schwarzem ABS Griff. VPE 1

5,79



Art.-Nr.	LxB in cm	€/St.
39693	25x10	5,79

Schaumlöffel

Edelstahl 18/8, mit Drahtgriff. Ø: 14 cm, Stiellänge: 25 cm. VPE 1

9,69



Art.-Nr.	€/St.
39677	9,69

Schaumlöffel

Edelstahl, große, eckige Löcher für perfektes und verstopffreies Abfließen. Spülmaschinengeeignet VPE 1

15,49



Art.-Nr.	LxBxH in cm	€/St.
14676	32x11,6x13	15,49

Frittierlöffel

Vernickelt. Stiellänge 34cm. VPE 1

ab **6,49**



Art.-Nr.	Ø in cm	€/St.
39650.15	15,2	6,49
39650.17	17,8	6,89
11262	20,3	7,49

Pastmaschine manuell

Stellen Sie Ihre eigenen frischen Spaghetti, Fettuccine, etc. her! Mithilfe der Stahlwalzen lassen sich 9 verschiedene Nudelteigstärken (ca. 0,2 mm bis ca. 3 mm) einstellen. Der Teig kann mit dem Nudelschneider in einer beliebigen Länge und auf etwa 26 cm Breite zugeschnitten werden. Einfache Anbringung auf jeder Arbeitsfläche durch mitgelieferte Schraubzwinge. Mit Nudelschneider und Anleitung. Edelstahl 18/10. Kurbel mit Kunststoffgriff. Nicht in Wasser eintauchen. Reinigen mit einer Bürste oder einem Holzschaber in trockenem Zustand. VPE 1.

**68,99**

Art.-Nr.	LxBxH in cm	€/St.
13527	30x20x18	68,99

**Feuerlöschdecke:**

Die universelle DIN-Löschdecke entspricht der DIN 1869 für Fettbrände, zur Brandbekämpfung in der Gastronomie. Mit der Löschdecke können Entstehungsbrände sekundenschnell und sicher erstickt werden, z.B. entzündetes Friteusenfett. Die Decke besteht aus asbestfreiem, unbrennbarem Glasfasergewebe mit Griffaschen und befindet sich in einer stabilen roten Kunststoffhülle mit der Aufschrift: „Feuerlöschdecke“. Die rote Kunststoffhülle kann überall befestigt werden und schützt die Löschdecke vor Verschmutzung.

22,99

Art.-Nr.	LxB in m	€/St.
38279	1x1	22,99

Feuerlöschdecke

Texturiertes Glasgewebe, asbestfrei, unbrennbar. Mit Griffaschen, in einer praktischen Aufbewahrungstasche mit Aufschrift. VPE 1.

**Currywurstschneider, manuell**

Edelstahl. Scheibenstärke 17,5 mm. 11 Abschnitte. Arbeitsbreite 21 cm. Gewicht: 2,3 kg. VPE 1.

**139,00**

Art.-Nr.	BxTxH in cm	€/St.
38597	27x15x21	139,00

Küchenwaage, elektronisch

Material: Glas + Gehäuse (Unterteil) aus weißem Acrylnitril-Butadien-Styrol (ABS). Wiegebereich bis 5 kg. Unterteilung in 1g-Schritten, Leergewichtsfunktion (Tara), automatische Nullstellung, Einheiten: g/oz/ml/Tassen. Batterien werden mitgeliefert 4x1,5V AA. VPE 1.

24,99

Art.-Nr.	LxBxH in cm	€/St.
15879	27x18x2	24,99

Digitale Küchenwaage 5kg

Oberfläche aus Aluminium, ohne Schweißnähte, mit eingebautem Digital-Display. Der hochpräzise Sensor ermöglicht akkurate Abwiegeergebnisse. Anzeige in Gramm, Kilogramm, Unzen oder Pfund. Touch-Bedienung zum einfachen Ein- und Ausschalten der Waage. Tara-Funktion inkl. Auswahl der Maßeinheit. Automatische Nullung, Anzeige bei Überlast und niedriger Batteriekapazität. Automatische Ausschaltfunktion. Batteriebetrieben mit 2x CR2032-Lithium Batterien (im Lieferumfang enthalten). Maximalgewicht: 5000g. Minimalgewicht: 5g. Graduierung: bis 1g. VPE 1.

32,99

Art.-Nr.	LxBxH in cm	€/St.
13479	20x15,1x1,1	32,99

Küchenwaage

Extra große Wiegefläche 30x22 cm aus gebürstetem Edelstahl. Wiegeskala bis max. 15 kg. Genaue Wiegesensor mit 1g-Schritten. Elegante Touch-Bedienung. HOLD-Funktion. Tara-Funktion. Automatische Abschaltung. Spannung 4x1,5 Volt AA (Batterien im Lieferumfang enthalten). VPE 1

**49,99**

Art.-Nr.	LxBxH in cm	€/St.
12069	31,0x26,5x2,5	49,99



7

Größen

ab 1,29

Schüssel weiß Polypropylen

Polypropylen. Hart elastisch, unzerbrechlich, formbeständig, sterilisierbar, spülmaschinene geeignet. -20 °C bis ca. +95 °C. VPE 1

Art.-Nr.	Ø in cm	Inhalt in L	€/St.
12815	16	0,75	1,29
12813	20	1,6	1,79
12817	24	2,6	2,59
12818	28	4,5	3,29
12819	32	6,5	4,39
12852	36	9,5	5,69
12823	40	12,5	6,99

Salatschleuder „Fortuna“

Material PP = Polypropylen, BPA FREE, apfelgrün. Sehr solide. Leichtgängige, zuverlässige Mechanik. Mit praktischem Ausgießer. 4 Gummifüße für rutschfesten Halt. VPE 1



16,79

Art.-Nr.	Maße in cm	Inhalt in L	€/St.
11682	29x25,2x21,5	5	16,79

WESTMARK



- > Hochwertige Qualität
- > Leichtgängige Mechanik
- > Für bis zu 5 Salatköpfen

2

Größen

ab **98,00****Salatschleuder manuell orange**

12 Liter für ca. 2-3 Salatköpfe geeignet.
25 Liter für ca. 4-5 Salatköpfe. VPE 1

Art.-Nr.	ØxH in cm	Inhalt in L	€/St.
12296	32x43,5	12	98,00
12297	42x51,5	25	109,00

6

Größen

ab **3,19****Rührschüssel**

PP, naturweiß. Bruchsicher und hygienisch. Stapelbar.
Mikrowellengeeignet. Spülmaschinengeeignet. Temperaturbeständig -40°/+80°C. VPE 1

Art.-Nr.	ØxH in cm	Inhalt in Liter	€/St.
1163.1	19x7,9	1,0	3,19
1163.2	24x11,5	2,5	4,29
1163.3	28x13,5	4,5	4,89
1163.4	32,5x14,7	6,0	6,89
1163.5	36x16,5	9,0	7,99
1163.6	40x18,5	13,0	10,49

Seiher

PP, weiß. 2 Muschelgriffe. Spülmaschinengeeignet. VPE 1
 HINWEIS! Seiher 1172 ist mit Rührschüssel 1163,5 kombinierbar!



8,99

Art.-Nr.	ØxH in cm	€/St.
1172	36x18,5	8,99

Seiher

Material: PE = Polyethylen, BPA FREE, apfelgrün, 4 Aufsatzrastern sorgen dafür, dass der Seiher fest und ein Stück erhoben auf einem Ø 24cm Topf sitzt, spülmaschinengeeignet, Made in Germany. VPE 1



3,09

WESTMARK

Art.-Nr.	ØxH in cm	€/St.
12636	26x12	3,09

Gemüseseiher

Edelstahl 18/4. Mit zwei Haltegriffen. Hochgezogene Lochung für schnelles Abfließen. Mit Stelling. VPE 1



ab 72,99

Art.-Nr.	ØxH in cm	€/St.
163100	36x23	72,99
163101	40x26	79,99
163102	45x24	94,99

3

Größen

Schüssel-Set „Olympia“ 9 tlg.Set

Material: PP = Polypropylen, BPA FREE, bestehend aus: je 1 Schüssel 0,6L - 1,3L - 2,5 L - 4,3L mit jeweils dichtschießendem, passendem Deckel + 1 Seiher, spülmaschinengeeignet, Made in Germany. VPE 1



WESTMARK

pro Set
22,99

Art.-Nr.	€/Set
12630	22,99

ab 2,79

Küchenschüssel

Edelstahl rostfrei. Konisch, schwere Ausführung, mit gerolltem Rand. VPE 1

Art.-Nr.	ØxH in cm	Inhalt/Liter	€/St.
2091.16	16x7,5	0,625	2,79
2091.20	20x8,5	1,3	6,49
2091.24	24x10,0	2,5	8,29
2091.28	28x11,0	3,5	13,19
2091.32	32x12,5	5,5	17,99
2091.36	36x14,5	7,5	21,49
2091.40	40x14,5	10,0	31,79



7

Größen

Messbecher

Kunststoff PP, transparent, geprägte Skala und blauer Skalendruck, Liter- und Millilitereinteilung. VPE 1

5

Größen



ab **2,39**

Art.-Nr.	ØxH in cm	Inhalt/Liter	€/St.
39253.05	9x14	0,5	2,39
39253.1	12x17	1,0	3,49
39253.2	15x20,5	2,0	5,79
39253.3	17x24	3,0	6,79
39253.5	20x27	5,0	7,39

Messbecher

Edelstahl 18/8. Mit Maßeinteilung innen und außen. VPE 1



10,99

Art.-Nr.	ØxH in cm	Inhalt in L	€/St.
6035	11x13,5	1,0 1	10,99

Messbecher 1,5 L

SAN Styrolacrylnitril, transparent. Mit Gummifuß. Messskala, schwarz für Mehl und Zucker, Maßeinheit in Liter und ccm. Skalen für Grieß, Haferflocken und Reis in Gramm auf gegenüberliegender Seite. Spülmaschinengeeignet. Made in Germany! VPE 1.



6,99

Art.-Nr.	ØxH in cm	Inhalt in L	€/St.
15586	13,5x16	1,5	6,99

Messbecher mit Griff

Polypropylen, transparent. Offener Griff. Mit geprägter Skala - Liter- und Millimeter-Einteilung. Bis 95°C erhitzzbar. VPE 1.

1,79



Art.-Nr.	ØxH in cm	Inhalt in L	€/St.
13448	7,10x12	0,25	1,79

Messbecher ohne Griff

Polypropylen, transparent. Ohne Griff. Mit geprägter Skala. Bis 95°C erhitzzbar. VPE 1.

2,29



Art.-Nr.	ØxH in cm	Inhalt in L	€/St.
13449	5,5x7,5	0,12	2,29

Dressingshaker „Mixery“

Material: PP = Polypropylen u. PE = Polyethylen, BPA FREE, apfelgrün, mit eingprägter Messskala, herausnehmbarer Mixscheibe, Ausgießer im Deckel ermöglicht gezieltes Schütten. VPE 1

WESTMARK

4,99



Art.-Nr.	Inhalt in L	ØxH in cm	€/St.
12656	0,5	9x20	4,99

Schneeschlagesel

Edelstahl, poliert. VPE 1

2

Größen



ab **34,99**

Art.-Nr.	Ø in cm	Inhalt/Liter	€/St.
39669.26	26	4,0	34,99
39669.32	30	9,5	42,49

Fuß für Schneeschlagesel

Für Schneeschlagesel. VPE 1



9,99

Art.-Nr.	Ø in cm	€/St.
39670	22	9,99

Abgießhilfe

Edelstahl, rostfrei. Mit Arretierungsritzen zum besseren Halt für Töpfe bis zu Ø 26,0 cm, beidseitig 2 Griffmulden. Extra große Fläche, auch zum Abgießen von großem Kochgut wie z.B. Kartoffeln geeignet. Spülmaschinengeeignet. VPE 1



7,19

Art.-Nr.	LxBxH in cm	€/St.
162400	33,0x13,0x1,0	7,19



2
Größen

ab **89,99**

Länge: 53 cm

Großküchensieb

Edelstahl 18/10. Schwere Ausführung. Mit Hohlgriff. Stiellänge: 53 cm. VPE 1

Art.-Nr.	Ø in cm	€/St.
39675.01	30	89,99
39675.02	35	99,99

Profi-Küchensieb

Edelstahl 18/8, mit breitem Rand. VPE 1

5
Größen



ab **4,59**

Art.-Nr.	Ø in cm	Stiellänge in cm	€/St.
39708.08	8,0	12,2	4,59
39708.12	12,0	16,0	5,79
39708.16	16,0	16,0	6,99
39708.20	20,0	20,5	11,59
39708.24	24,0	20,5	14,99

Spitzhaarsieb mit Metallbügel

Edelstahl 18/10, extra schwer. VPE 1



84,99

Art.-Nr.	Ø in cm	Inhalt in Liter	€/St.
2183.24	24	2,8	84,99

Spitzhaarsieb ohne Metallbügel

Edelstahl 18/10, extra schwer. VPE 1.



ab **31,49**

Art.-Nr.	Ø in cm	Inhalt in Liter	€/St.
39705.20	20	2,0	31,49
39705.24	24	2,8	34,99

Spitzsieb

Edelstahl 18/10. Mit Rundstiel. VPE 1.



ab **17,99**

Art.-Nr.	Ø in cm	Stiellänge in cm	€/St.
2184.19	20	16,0	17,99
11068	24	18,5	20,99

Küchensieb

Verzinkt, Drahtgriff. Bedingt spülmaschineneignet - Reinigung von Hand empfohlen! VPE 1



3
Größen

ab **4,89**

Art.-Nr.	Ø in cm	€/St.
14948	18,0	4,89
14949	20,0	5,69
14950	22,0	7,89

Sieb

Edelstahl, mit Einhandmechanismus. Zum Beispiel für Puderzucker, Kakao oder Mehl. VPE 1.



9,69

Art.-Nr.	Ø in cm	€/St.
1190	10	9,69

Mehlsieb

Edelstahl 18/10. Höhe: 8,0 cm. VPE 1.



17,29

Art.-Nr.	Ø in cm	€/St.
39700	32	17,29

Trichter

Edelstahl. Mit Aufhängeöse. VPE 1.

3

Größen



ab **6,39**

Art.-Nr.	Ø in cm	€/St.
39690	10	6,39
39530	12	6,79
39531	15	9,29

Standsieb

Sicher stehendes Edelstahlsieb mit festen Griffen. VPE 1

2

Größen



ab **5,29**

Art.-Nr.	ØxH in cm	€/St.
15453	20x8	5,29
15454	26x11	6,29

Pommes-Frites Seier

Seier aus 18/10 Edelstahl mit Seitengriffen und abnehmbarer Abtropfschale. Maße: Ø 40cm, H 20cm. VPE 1.

45,99



Art.-Nr.	€/St.
15797	45,99

Fett-Trenn-Kanne

SAN. BPA FREE. Trennt Fett von Bratsäften oder Saucen. Mit Skala für das Abmessen von bis zu 1000 ml. VPE 1.

WESTMARK



9,49

Art.-Nr.	Inhalt in L	€/St.
11819	1	9,49

Passiertücher aus Vlies

Spezial-Vliesstoff aus Polyamid, Einweg, weiß. Extrem reißfest und dehnbar, individuell zuschneidbar und hitzebeständig. Auch für heiße Speisen geeignet. Im 25er Pack. VPE 1.



pro Stück
1,52

Art.-Nr.	LxB in cm	€/Pack
7131	75x75	37,99

Trichter

Hochdruck-Polyethylen (HD-PE). Farbe: natur, gerade, mit Aufhängeöse. VPE 1.

3

Größen



ab **1,29**

Art.-Nr.	Ø in cm	Ø Auslaufende in mm	€/St.
1164.1	10	12	1,29
1164.2	12	12	1,99
1164.3	14	15	2,59

Fondanttrichter

Edelstahl 18/10, 1 Öffnung. Ständer bitte extra dazubestellen! Ø 18 cm. VPE 1.



56,99

Art.-Nr.	Ausführung	Höhe in cm	€/St.
2140	Trichter, 1,9 L	23	56,99
2140.G	Ständer	20	11,99

Passiergerät

Edelstahl 18/10, rostfrei, inkl. 3 herausnehmbarer Siebe (1,5 mm / 2,5 mm / 4,0 mm). VPE 1.

inkl. 3 herausnehmbarer Siebe
Schwere Ausführung!



149,00

Art.-Nr.	ØxH in cm:	€/St.
38593	31x15	149,00

Passiergerät „Finoletta“

Material: Edelstahl, stabile Qualität, mit 3 Lochscheiben in 1,3 mm, 3 mm u. 5 mm, zum Entsaften/ Pürieren von Obst und Gemüse, ideal auch für die Herstellung von Babynahrung, spülmaschinengeeignet. VPE 1.

WESTMARK



67,99

Art.-Nr.	ØxLxH in cm	€/St.
12674	20,5x39,5x19,9	67,99



Dosierflasche

2

Größen

Speziell für Öle, Dressings, Sojasauce, Teriyaki, leichte Dressings, Saucen mit geringer Dichte. Die überschüssige Flüssigkeit, die durch die Düse abfließt, gelangt durch das im Deckel vorgesehene Loch in das Innere der Flasche zurück (Rücklaufsystem). Dieses Loch reguliert wiederum den Tropfenfluss bei der Abgabe. Inkl. Verschlusskappe. Deckel mit Schraubverschluss. Extra Feld für Beschriftung, sowie Datierung. Beidseitig, gespiegelte Skala in ml und oz. Einfache Reinigung. Leichte Befüllung durch große Öffnung. Ergonomischer Griff ermöglicht die Steuerung des Durchflusses durch den ausgeübten Druck. Polyethylen (LDPE): weißliches Aussehen, ohne Farbstoffe, sehr flexibel, weich und elastisch, sehr hohe Elastizitätsgrenze, stellt Form nach Verformung wieder her, gute mechanische und optische Eigenschaften. Temperaturbereich -40 °C bis +90 °C. Spülmaschinengeeignet. VPE 1.

Art.-Nr.	Inhalt in L	ØxH in cm	€/St.
14742	0,5	6,0x26,0	2,99
14743	1,0	7,5x31,0	4,29



Dosierflasche „Easy“

Kunststoff klar. 2 Schraubdeckel, oben zum Befüllen und unten mit Silikon-Ventil zum Verteilen. VPE 6.

2

Größen

Die Dosierflasche steht auf dem Kopf und die Soße fließt automatisch nach unten.



ab 4,49

Art.-Nr.	Inhalt in ml	€/St.
1504	590	4,49
1505	946	5,46

Dosierflaschen

PE, mit Schraubverschluss. Große Öffnung. VPE 1.

2

Größen

ab 1,09



Art.-Nr.	Farbe	Inhalt in L	€/St.
1566.G	gelb = Senf	0,44	1,09
1566.K	klar = Mayonnaise	0,44	1,09
1566.R	rot = Ketchup	0,44	1,09
1567.G	gelb = Senf	0,75	1,29
1567.K	klar = Mayonnaise	0,75	1,29
1567.R	rot = Ketchup	0,75	1,29

Flaschenhalter für 3 Flaschen

Edelstahl. Passend für Flaschen 1566*, 1567* und 1504. VPE 1.



19,99

Art.-Nr.	Ø Aussparungen in cm	€/St.
11808	7,5	19,99

Saucendispenser

Polypropylen, transparent. Für Dressings, Soßen, Sirups, etc. Inkl. integrierter Skala, aufgedrucktes Etikett zum Beschriften mit Art.-Nr. 146700 (Stift schwarz), 4 farbliche Markierungsplättchen. Pumpenhahn ist platzsparend zu versenken. VPE 1.



ab 16,59

Art.-Nr.	LxBxH in cm	Inhalt in Liter	GN	€/St.
12563	17,6x10,8x19,0	1,5	1/9	16,59
11603	17,6x16,2x19	2,6	1/6	17,49

Pump-Soßenspender 2,5L

NEW

Gehäuse aus ABS, Soßencontainer und Pumpe aus PP. Temperaturbeständig -40° bis +70°. Dosierung: 20ml. Maße: 22,4x21,0x32,5cm VPE 1



24,99

Art.-Nr.	Farbe	€/St.
16674	gelb	24,99
16673	rot	24,99
16675	weiß	24,99

Dosierflasche „Mini“

NEW

HDPE (Hart-Polyethylen, transparent). Spülmaschinengeeignet. VPE 1



2,09

Art.-Nr.	Inhalt in ml	ØxH in cm	€/St.
16546	150	5x14	2,09
16547	250	5,7x16,5	2,19



Der Deckel mit Pumpe ist beidseitig verwendbar und passt somit auf verschiedene Eimergrößen!

47,99

Deckel mit Pumpe

Deckel aus Aluminium. Beidseitig verwendbar. Pumpe (weiß/orange) und Ansaugrohrverlängerung aus Polypropylen. Dosierung einstellbar 30 ml. Deckelaussparung für die Pumpe Ø 2,6cm. Lieferung ohne Behälter. VPE 1.

Art.-Nr.	ØxH in cm	€/St.
13630	28x2,5	47,99



Passend zu allen gängigen 10 kg und 20 kg Eimern

Küchenschere

Edelstahl, PP, TPE. Universelle Küchenschere. Angenehm große Griffe ermöglichen sichere Schnittführung. Mit gezahntem Öffnungselement für Tuben und Drehverschlüsse. Spülmaschinengeeignet. VPE 1



WESTMARK

5,29

Art.-Nr.	Länge in cm	€/St.
11902	21	5,29

Küchenschere

Mit Flaschenöffner und ABS Griff. VPE 1



2,79

Art.-Nr.	Länge in cm	€/St.
39252	20	2,79

Tischdosenöffner Bonzer „Super“

Massiver, robuster Tischdosenöffner. Führungsstange und Grundplatte aus Edelstahl. Kopf lackiert. Für Tischplatten bis max. 5,5 cm Stärke. Es wird empfohlen, den Dosenöffner nach jedem Gebrauch zu reinigen! Für Dosen bis 56 cm Höhe. Für ein tägliches Öffnen von ca. 20 Dosen geeignet. VPE 1.



129,00

Für Dosen bis 56 cm Höhe!

Art.-Nr.	€/St.
120100	129,00

Pizzaschere

Edelstahl, rostfrei. Trennbare Scherenblätter. Aushängenagel. VPE 1.



19,99

Art.-Nr.	Farben	Länge in cm	€/St.
39497	rot/grün	24,5	19,99

Dosenöffner „Bravo“

Material Edelstahl und ABS. Sicherheitsdosenöffner mit „keine scharfen Kanten Schneidsystem“, schneidet Dosen am Rand ein, Deckel kann so wieder aufgesetzt werden, ergonomischer Griff. VPE 1.

WESTMARK



27,49

Art.-Nr.	Länge in cm	€/St.
154300	18	27,49

Dosenöffner

Edelstahl 18/8 mit Plastikgriffen. VPE 1.



4,59

Art.-Nr.	Länge in cm	€/St.
39692	18	4,59

Magnetleiste

Starke Magnetwirkung. Für schwere Profimesser. Schwarz, Polypropylen, Edelstahl, Weichgummi Magnetstreifen, nicht spülmaschinengeeignet. Inkl. 6 Haken zum Aufhängen von Kochutensilien, sowie 3 Schrauben und 3 Dübel zur Wandbefestigung. VPE 1.



10,59

Art.-Nr.	Länge in cm	€/St.
13011	60	10,59

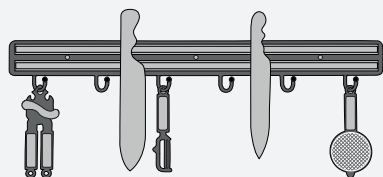

Bonspieß

Edelstahl 18/10, verchromt. VPE 1.

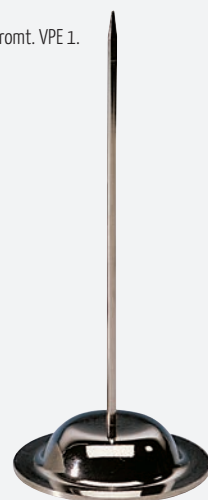

9,29

Art.-Nr.	Höhe in cm	€/St.
9759	18	9,29

Bonschiene

Aluminium eloxiert. VPE 1.



3

Größen

ab **14,99**

Art.-Nr.	LxB in cm	€/St.
9756.46	46,0x5,0	14,99
9756.61	61,0x5,0	19,99
9756.120	120,0x5,0	28,99

Bonschiene

Edelstahl, rostfrei. VPE 1.



2

Größen

ab **13,99**

Art.-Nr.	LxB in cm	€/St.
9762.40	40x8,5	13,99
9762.61	61x8,5	19,99

Bonschiene „Catchball“

Aluminium eloxiert, kratzfest. VPE 1.



2

Größen

ab **29,99**

Art.-Nr.	LxB in cm	€/St.
9762.50	50x5	29,99
9762.100	100x5	49,99

Bonschiene

Bons und Zettel werden durch die in der Schiene liegende Kugeln festgehalten. VPE 1.



15,49

Art.-Nr.	Ausführung	LxB in cm	€/St.
9727	Acryl, schwarz	50x10	15,49

Räucherpistole - Rauchinfusor

Räuchern ist eine sehr geschmackvolle Ergänzung zu Ihren Fleisch-, Fisch- und Gemüsegerichten, kann aber auch beim Servieren einen Wow-Faktor erzeugen. Der kalte Rauch ist sanft zu empfindlichem Obst und Gemüse - Räuchern ohne die Textur oder Temperatur zu verändern. Die Räucherpistole lässt sich mit nur einem Knopfdruck bedienen, hat 3 Geschwindigkeitsstufen und das Gebläse kann sogar umgedreht werden, um Luft anzusaugen. Die Lüfterkammer aus Aluminium fungiert als Kühlkörper und kühlt den Rauch, bevor er ausgestoßen wird. Das Holz muss vor dem Räuchern nicht eingeweicht werden. Kann auch mit Tee oder Gewürzen verwendet werden. Herausnehmbare Räucherkammer mit integriertem Siebfilter. Flexibler Silikonschlauch (50 cm lang) zum einfachen Einleiten des Rauchs in wiederverschließbare Beutel und Behälter. Leichtes Gewicht mit komfortablem Griff für die einfache Bedienung mit einer Hand. Betrieben durch einen wiederaufladbaren Lithium-Akku von 1000mAh. Sehr komplett, kommt mit 3 Ersatz-Filternetzen, einer Pinzette und USB-Ladekabel. Holz oder Kräuter zum Räuchern nicht enthalten. VPE 1.



89,99

Art.-Nr.	LxBxH in cm	€/St.
15833	21,5x0,7x16	89,99

Holzchips

Aromatische Räucherchips für das Heißräuchern in einer Räucherpistole, Räucherkammer oder Räucherofen. Auch zum Kalträuchern geeignet. Getrocknet, Feuchtigkeit von 10% (+/- 2%). Frei von Pilzen. Sauber und gut entstaubt. Sorgfältig aussortiert. Wiederverschließbarer Beutel, 700g. VPE 1



14,99

Art.-Nr.	Aroma	€/St.
16480	Buche	14,99
16482	Eiche	14,99

Servierglocke

Borosilikatglas mit Lüftungsöffnung. Glasglocke ausgestattet mit einer Silikonlüftung, wo der Schlauch einer Räucherpistole eingeführt werden kann. Für spektakuläre Effekte beim Servieren Ihrer Gerichte am Tisch. VPE 1.



79,99

Art.-Nr.	ØxH in cm	€/St.
15025	26,0x17,4	79,99

Gaskartuschen

Gasart: Butan, nach EN 417, integrierte Sicherheitsfunktionen, Explosionsschutz, Überdruckschutz, passend für Art. 14578 Gaskocher, 4er Pack. VPE 1.



Dieser Artikel ist in der Schweiz nicht verfügbar!

11,99

Art.-Nr.	Inhalt in g	€/Pack
14580	227	11,99

Gasbrenneraufsatz

Direkter Anschluss an handelsübliche Gaskartuschen mit EU-Schraubgewinde UNEF 7/16 (Typ D). Breite: 140 mm. Flamme einstellbar: bis ca. 1450°C. Höhe 8cm. Lieferung ohne Gaskartusche (Gaskartuschen = Art.-Nr. 14580). VPE 1



21,99

Art.-Nr.	€/St.
15241	21,99

Flambierbrenner „Crème Brûlée“

Kunststoff, Metall. Zum Karamelisieren, Gratinieren, Überkrusten und Bräunen. Größe der Flamme einstellbar. Einhandbedienung mit Kindersicherung. Nachfüllbar mit Butan-Feuerzeuggas. Gasfüllung nicht im Lieferumfang enthalten. VPE 1



30,79

Art.-Nr.	BxTxH	€/St.
159300	8x6x14,2	30,79

Kalibrieröl

Referenzöl zum Kalibrieren und Justieren von Art.Nr. 11214 Frittieröl-Tester testo 270. 100ml Inhalt VPE 1

- Referenzöl zur regelmäßigen Kontrolle der Messgerätegenauigkeit
- Auf pflanzlicher Basis zur Kalibrierung und Justage von Testo-Frittierölmessgeräten
- Wird für die Kalibrierung und Justage auf +50 °C erhitzt



26,99

Art.-Nr. 15809 €/St. 26,99

Thermometer testo 108

Wasserdichtes (IP67) Temperaturmessgerät mit Fühler. HACCP und EN 13485 konform. Messbereich -50° bis +300°C. Durch Softcase vor Wasser, Verschmutzung und Stoßschäden geschützt. Einfache Bedienung und Handhabung. Schnelles und präzises Messen. Großes Display. Kalibrier-Protokoll. Inkl. 3 x AAA Batterien. VPE 1.



135,00

Art.-Nr. 104600 €/St. 135,00

Infrarot- und Einstech-Thermometer

Messbereich: -50° bis +250°C, Infrarot-/Einstech-Thermometer, klappbar, Kalibrier-Protokoll, 2-Punkt-Laser, HACCP-konform. Inkl. Batterien. Das ideale Messgerät für die Warenannahme und Speisenausgabe. VPE 1.



175,00

Art.-Nr. 104620 €/St. 175,00

Thermometer testo 106

5-tlg. Set. Für den harten Einsatz. Bestehend aus: Universellem Kern-Thermometer, wasserdichter TopSafe-Schutzhülle, Halte-Clip für den Gürtel, Fühler-Schutzkappe und Lithium Batterie (2032). Messbereich -50 bis +275°C. Kalibrier-Protokoll im Lieferumfang enthalten. VPE 1.



- klein und handlich, immer dabei
- wasserdichte Schutzhülle, spülmaschinenfest
- schnelle und robuste Messspitze
- kaum sichtbare Einstichlöcher

Wir messen es.

72,99

Art.-Nr. 201408 €/Set 72,99

Thermometer testo 805

Mit Top Safe - die unverwundliche und wasserdichte Schutzhülle! Geeignet für schnelle Messungen im Vorbeigehen. Mit Infrarot-Sensor. Messbereich: -25° bis +250°C, Messgröße: °C und °F, Auflösung: 0,1°C. Lieferung erfolgt mit Lithium Batterie (2302). VPE 1.

Wir messen es.

75,99

Art.-Nr. 38844 LxBxH in cm 8x3,1x19 €/St. 75,99

- Klein und handlich, passt in jede Jackentasche
- Hohe Genauigkeit im kritischen Bereich für Lebensmittel
- Verpackungen bleiben unbeschädigt
- Wasserdicht und robust durch die Schutzhülle TopSafe
- Der TopSafe ist spülmaschinengeeignet
- Minimal- und Maximalwertanzeige
- Scann-Modus zur Dauermessung



Frittieröl-Tester testo 270

Im Koffer mit Referenzöl, Kurzanleitung, Bedienungsanleitung und Trainingcard sowie Kalibrier-Protokoll und Batterien (2xAAA für ca. 25 h). Reduziert den Frittierölverbrauch um bis zu 20%. Frittierölqualität sicherstellen und Kosten sparen. Ergonomisches Design und robuste Verarbeitung. Unter fließendem Wasser abwaschbar. Eindeutige Alarmierung nach dem Ampelprinzip über beleuchtetes LC-Display. Hold- und Auto-Hold-Funktion. Kalibrierung und Justage selbst durchführbar. Durch PIN vor versehentlichem Verstellen geschützt. Messbereich 0,0-40,0% TPM, +40° bis +200°C. VPE 1.

Wir messen es.

535,00

Art.-Nr. 11214 LxBxH in cm 30x5x17 €/St. 535,00



Alle Testo Messgeräte erfüllen selbstverständlich die strengen Vorgaben des HACCP Konzeptes, der GMP - Richtlinien und anderer internationaler Normen.

Einstech-Thermometer

Digitaler Einstechfühler aus Edelstahl. Messbereich -50° bis $+150^{\circ}\text{C}$. Inklusive Schutzhülle mit Clip. VPE 1.

**10,⁵⁹**

Art.-Nr.	Länge in cm	€/St.
125100	15,0	10,59

Einstechthermometer mit Timer

Bratenthermometer mit Timerfunktion. Temperatur-Bereich: -50° bis $+300^{\circ}\text{C}$. Maßeinheit $^{\circ}\text{C}$ oder $^{\circ}\text{F}$. Graduierung 1°C . Haltefunktion - hält gemessene Temperatur auf dem Display. Sperrmodus - zur kontinuierlichen Temperaturüberwachung. Min./Max. - Temperatur Funktion und Temperatur Alarm. 150 mm lange, hitzebeständige Edelstahlsonde, geeignet zum Verbleib im Ofen. Maße: $6,5 \times 7,0 \times 1,7\text{ cm}$. Batterien inklusive! VPE 1

**16,⁹⁹**

Art.-Nr.	€/St.
15133	16,99

Tiefkühl-/Kühlschrank-Thermometer

Edelstahlgehäuse mit Aufhängevorrichtung. Anzeige in $^{\circ}\text{C}$ oder $^{\circ}\text{Fahrenheit}$. Messbereich: -40° bis $+27^{\circ}\text{C}$. VPE 1.

**7,³⁹**

Art.-Nr.	LxHxT in cm	€/St.
40045	12,5x3x2	7,39

Digitales Einstech-Thermometer

Einstechfühler aus Edelstahl. Inkl. Schutzhülle mit Clip. Einstechtiefe 12,2 cm. Anzeige in $^{\circ}\text{C}$ oder $^{\circ}\text{F}$. Temperatur-Messbereich: -50°C bis $+300^{\circ}\text{C}$. Auflösung: $0,1^{\circ}\text{C}$ (bis 100°C), $0,5^{\circ}\text{C}$ ($>100^{\circ}\text{C}$). VPE 1.

**13,⁶⁹**

Art.-Nr.	Länge in cm	€/St.
38778	20,2	13,69

Einstech-Thermometer

Einstechfühler, Edelstahl, mit Haken zum Einhängen z. B. am Topfrand. Messbereich: 0°C bis $+250^{\circ}\text{C}$; Auflösung: $0,1^{\circ}\text{C}$. Einstechtiefe: ca. 14,5 cm. VPE 1.

**3,⁹⁹**

Art.-Nr.	LxØ in cm	€/St.
38775	17x5	3,99

Tiefkühl-/Kühlschrank-Thermometer

Edelstahlgehäuse 18/0. Multifunktionshaken zum Aufstellen oder Aufhängen. Ø 7,3 cm. Temperatur-Messbereich -30° bis $+30^{\circ}\text{C}$. Anzeige in $^{\circ}\text{C}$ oder $^{\circ}\text{F}$. VPE 1.

**7,⁹⁹**

Art.-Nr.	€/St.
11009	7,99

Digitales Einstech-Thermometer

Mit Haltefunktion. Schaltet sich nach 15 Min. automatisch aus. Umschaltbar auf $^{\circ}\text{F}$. Messbereich: -50°C bis $+125^{\circ}\text{C}$. Ideal für Fleischverarbeitung, Großküchen, Kantinen, Kühlhäuser und Gastronomie. Inkl. Schutzhülle mit Clip. Einstechtiefe: ca. 7 cm. VPE 1.

**10,⁹⁹**

Art.-Nr.	Länge in cm	€/St.
38777	15,0	10,99

Tiefkühl-/Kühlschrank-Thermometer

Mit Aufhängevorrichtung. Ø Anzeigenfeld: 5,2 cm, Messbereich: -30° bis $+30^{\circ}\text{C}$. VPE 1.

**5,²⁹**

Art.-Nr.	€/St.
40046	5,29

Kurzzeitmesser-Eieruhr „Futura“

Edelstahl, ABS. Mit Magnet-Rückseite, gummiert. Einstellmöglichkeit bis 60 Minuten. VPE 1.

WESTMARK**11,⁶⁹**

Art.-Nr.	Ø in cm	€/St.
159800	6	11,69



ab **15,99**

2

Größen



Backbrett

Buchenholz. Beiseitig verwendbares Back- und Schneidbrett mit Gegenkantenstopper. Safrtrille auf einer Seite. VPE 1



Art.-Nr.	LxBxH in cm	€/St.
15929	35x35x2	15,99
15931	55x35x2	20,89

Baguette-Backblech

Edelstahl, rostfrei, gelocht. Für 3 Baguettes. Bis 400 °C hitzebeständig, für Backofen und Grill geeignet. VPE 1.

14,99

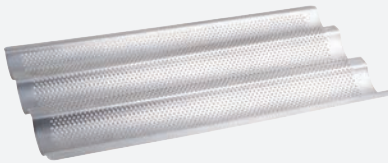

Art.-Nr.	LxBxH in cm	€/St.
15955	38,5x24,5x2,5	14,99



Rollholz

Holz Ahorn. Mit Edelstahlagerwelle. Ø 8 cm. Nicht spülmaschinengeeignet. VPE 1.

2

Größen



ab **46,99**

Art.-Nr.	Länge in cm	€/St.
11240	30	46,99
11241	35	57,49



Brat- und Backform antihaft

ILAG Antihafbeschichtung - Zweischicht-System, bis 250 °C hitzebeständig, extra tief, mit seitlichen Arretierungspunkten, um eine zweite Form als Deckel verwenden zu können, Farbe: anthrazit-metallic. VPE 1.



7,39



Art.-Nr.	LxBxH in cm	€/St.
13808	42,0x29,0x4,0	7,39

Brat- und Auflaufform antihaft

ILAG Antihafbeschichtung - Zweischicht-System, bis 250 °C hitzebeständig. Auch zum Backen von z. B. Brot geeignet. Mit seitlichen Griffmulden und Arretierungspunkten, um eine zweite Form als Deckel verwenden zu können. Farbe: anthrazit-metallic. VPE 1.



6,19



Art.-Nr.	LxBxH in cm	€/St.
13806	37x20x7	6,19

Silikonbackform Halbkugel

6 Mulden ØxH in cm: 7x3,5. VPE 1.



8,99

Art.-Nr.	LxBxH in cm	€/St.
11858	30x17,5x3,5	8,99

Silikonbackmatte

Silikon. Lebensmittelrecht. Temperaturbeständig von -40 °C bis +280 °C. Spülmaschinengeeignet. Mikrowellengeeignet. VPE 1

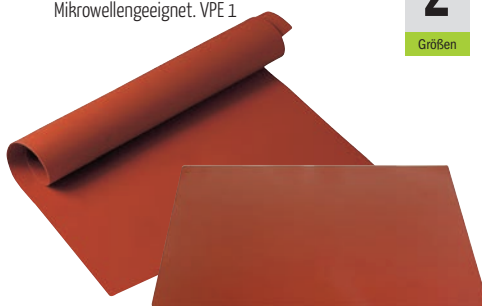

ab **18,79**

Art.-Nr.	LxB in cm	€/St.
15230	51x31	18,79
38500	59,5x39,5	21,99

2

Größen

**Backformen aus Silikon, rot.
Temperaturbeständigkeit
von -40 °C bis 280 °C.
Spülmaschinengeeignet.**



Silikonbackform Königskuchen

VPE 1.

2

Größen



ab **17,69**

Art.-Nr.	LxBxH in cm	€/St.
11852	26x10x7	17,69
11853	30x10x7	14,29

Silikonbackform Mini Gugelhupf

6 Mulden ØxH in cm: 7x3,5. VPE 1.



9,99

Art.-Nr.	LxBxH in cm	€/St.
11851	30x17,5x3,5	9,99

Silikonbackform Gugelhupf

VPE 1.



20,79

Art.-Nr.	ØxH in cm	€/St.
11850	22x11	20,79

Silikonbackform Petit Four

15 Mulden, ØxH in cm: 4x2. VPE 1.



8,99

Art.-Nr.	LxBxH in cm	€/St.
11839	30x17,5x2,5	8,99

Silikonbackform Muffin

6 Mulden, ØxH in cm: 6,9x3,5. VPE 1.



8,99

Art.-Nr.	LxBxH in cm	€/St.
11840	30x17,5x3,5	8,99

Silikonbackform Ramekin

8 Mulden ØxH in cm: 6x3. VPE 1.



9,99

Art.-Nr.	LxBxH in cm	€/St.
11859	30x17,5x3	9,99



Springform antihaft

ILAG Antihafbeschichtung - Zweischicht-System, bis 250°C hitzebeständig. Glatter Boden. VPE 1.

4

Größen



ab 6,⁵⁹



Art.-Nr.	ØxH in cm	€/St.
15933	20,0x6,5	6,59
14637	24,0x6,5	7,79
11182	26,0x6,5	7,39
162701	28,0x6,5	7,89

Backform „Napfkuchen“ antihaft

ILAG Antihafbeschichtung - Zweischicht-System, bis 250°C hitzebeständig. Inhalt: ca. 2,5 l. Farbe: anthrazit-metallic. Ideal für Gugelhupf geeignet. VPE 1.



10,⁴⁹



Art.-Nr.	ØxH in cm	€/St.
162700	23,0x12,0	10,49

Backform für 12 Muffins

Antihafbeschichtung. Material: Xylanbeschichtung, PFOA-frei. Zum Backen von CupCakes oder Muffins. Bis 230°C hitzebeständig. Aussparung Ø ca. 6,2 cm. Nicht spülmaschinengeeignet. VPE 1.

WESTMARK



12,¹⁹

Art.-Nr.	LxBxH in cm	€/St.
11904	35x26,5x3	12,19

Backform „Quiche“ antihaft

ILAG Antihafbeschichtung - Zweischicht-System, bis 250°C hitzebeständig. Auch bestens für Kuchen geeignet. VPE 1.



4,⁶⁹



NEW

Art.-Nr.	ØxH in cm	€/St.
11709	28,0x3,0	4,69

Backform „Kasten“ antihaft

ILAG Antihafbeschichtung - Zweischicht-System, bis 250°C hitzebeständig. Ideal zum Backen von z. B. Königs Kuchen und Brot. VPE 1.



5,²⁹



Art.-Nr.	LxBxH in cm	€/St.
11179	32,0x13,0x7,0	5,29

Backform für 12 Mini-Muffins

Antihafbeschichtung. Material: Xylanbeschichtung, PFOA-frei. Zum Backen von CupCakes oder Muffins. Bis 230°C hitzebeständig. Aussparung Ø ca. 4,5 cm. Nicht spülmaschinengeeignet. VPE 1.

WESTMARK



11,⁶⁹

Art.-Nr.	LxBxH in cm	€/St.
11903	25x19x2	11,69

Backform „Obstboden“ antihaft

ILAG Antihafbeschichtung - Zweischicht-System, bis 250°C hitzebeständig. Mit umgeschlagenem Rand. VPE 1.



5,²⁹



Art.-Nr.	ØxH in cm	€/St.
11200	28,0x3,0	5,29

Backpinsel

Mit roten Nylonborsten und Aufhängeöse, Edelstahlzwinde rostfrei, schwarzer Kunststoffgriff, bis 150°C hitzebeständig. Gesamtlänge: 23,5 cm, Maße Nylonborsten: L: 4,5 cm, B: 4,7 cm. Nicht spülmaschinengeeignet. VPE 1.



5,⁹⁹

Art.-Nr.	€/St.
15481	5,99

Premium-Qualität antihaft

Unsere Profi-Backformen werden aus hochwertigem Stahlblech und einer professionellen Antihaft-Beschichtung hergestellt. Eine sehr gute Leitfähigkeit sorgt für eine optimale Wärmeverteilung und ermöglicht so ein gleichmäßiges Backen.

WALTER
...einfach besser backen...

Hochwertige Materialien und einfache Handhabung lassen jeden Kuchen gelingen - dafür steht der Name Walter schon seit über 100 Jahren!

Produktinweise bei Premium-Qualität antihaft

- Form leicht einfetten
- Form nicht mit spitzen und scharfen Gegenständen behandeln
- Kuchen im heißen Zustand aus der Form lösen
- Schnelle und einfache Reinigung: Mit einem Tuch und heißem Wasser unter Zusatz eines handelsüblichen Spülmittels auswaschen
- Form nicht im Froster verwenden
- Spezielle Antihaft-Beschichtung
- Besonders schwere Profiqualität
- Optimale Wärmeleitung
- Gleichmäßiges Backen
- Obstsäurebeständig

**Königskuchenform**

Stahlblech mit Antihaft-Beschichtung. VPE 1.

**2**

Größen

ab 24,00

Art.-Nr.	LxBxH in cm	Inhalt in Liter	€/St.
1179	25x10x7	1,45	24,00
15843	30x11x7,9	2,15	24,99 NEW

**Springform „Walter“**

Springform aus hochwertigem Stahlblech mit einem Verschluss aus rostfreiem Edelstahl. Erhältlich in zwei Größen. VPE 1

**2**

Größen

ab 39,99

Art.-Nr.	ØxH in cm	€/St.
15627	26x7	39,99
1178	28x7	43,99

Rodonform

Mit glatten Rand oben. Inhalt in Liter: 3,5. VPE 1.

**29,99**

Art.-Nr.	ØxH in cm	€/St.
1177	24x12,5	29,99

Backform für 12 Muffins

12 Mulden Ø 6,2 cm. VPE 1.

**29,99**

Art.-Nr.	LxBxH in cm	€/St.
1180	37x24,2x3	29,99

Backpinsel

Weißgebleichte naphthalinfreie Naturborsten. Länge: 24 cm. VPE 1.

**2**

Größen

ab 4,39

Art.-Nr.	Breite in cm	€/St.
121340	4	4,39
121360	6	6,19

Silikonbackpinsel

Silikon, PP, spülmaschinengeeignet, Ölbeständig, Pinselkopf zur Reinigung abnehmbar. VPE 1.

triangle
SOLINGEN · GERMANY

**6,99**

Art.-Nr.	LxBxH in cm	€/St.
14525	19,5x4x1,6	6,99

Silikon-Backpinsel

Gelbe Silikon-Borsten, schwarzer Kunststoff-Griff. VPE 1.

**2**

Größen

ab 1,89

Art.-Nr.	Länge in cm	€/St.
39788.18	18	1,89
39788.21	21	1,99

Kuchen- und Pizzaheber

Edelstahl, rostfrei. Stabile Ausführung. Bequemes beidhändiges Tragen durch seitlich auslaufende Griffflächen. Spülmaschinengeeignet. VPE 1.



8,79

Art.-Nr.	LxB in cm	€/St.
8117	36x28	8,79



Tortenring mit Skala, extra hoch

Edelstahl, rostfrei, gebürstet. Extra hoch. Durch praktische Griffe optimal stufenlos verstellbar. Einfaches Ablesen mit 2,0 cm Einteilung. Mit innenliegender Skala. Spülmaschinengeeignet. VPE 1.



9,49

Art.-Nr.	Höhe in cm	Ø in cm	€/St.
11204	8,5	16,0 - 30,0	9,49

Tortengitter, rund

Verzinkt, Gitterabstand breit, mit Füßen. VPE 1.

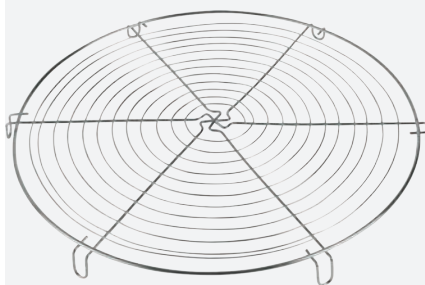

5,99

Art.-Nr.	Ø in cm	€/St.
14962	32	5,99

Tortengitter, rund

Edelstahl. Design „Spirale“ mit Füßen. VPE 1.

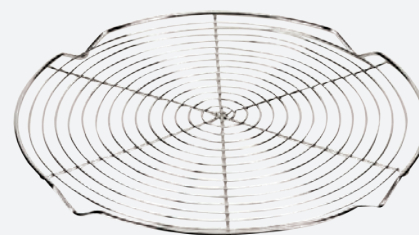

10,59

Art.-Nr.	Ø in cm	€/St.
1191	32	10,59

Tortenteiler

PP, elfenbeinfarben. Doppelseitig. Mit 2 Handgriffen. VPE 1.

2

Größen



4,59

Art.-Nr.	Teilung	Ø in cm	€/St.
121401	12/16	26,5	4,59
121402	14/16	26,5	4,59

Tortengitter, eckig

Verzinkt. Engmaschig, stabile Ausführung. VPE 1.

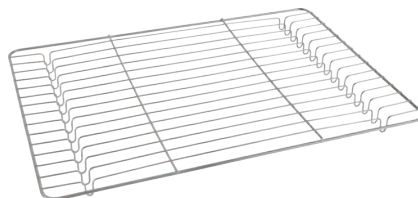

8,79

Art.-Nr.	LxB in cm	€/St.
14963	45x32	8,79

Tortengitter, eckig

Edelstahl. Extra stabile Ausführung. Mit 2 Traversen und Füßen. VPE 1.

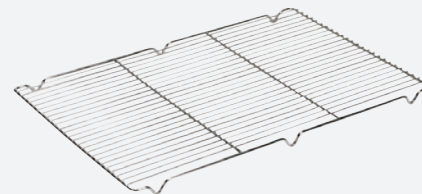

22,99

Art.-Nr.	BxT in cm	€/St.
1192	59x39	22,99

Einwegspritzbeutel

Polyethylen, grün. 70 my. Geschlossene Spitze. Für Lebensmittel im Temperaturbereich von 40 °C, Dauer 24 Std. Im 100er Pack. VPE 1.

3
Größen



pro Stück
ab 0,10

Art.-Nr.	LxB in cm	€/Pack
11861	35x19,5	9,99
11862	47x23	14,99
11863	53x27,5	18,49

Spritzbeutel

Baumwollgewebe, starke Spezialbeschichtung. Mit Saum und Tüllenverstärkung. Verschweißte Längsnaht. Lebensmittelecht. Undurchlässig. Mehrmals verwendbar. VPE 1.

3
Größen



pro Stück
ab 3,99

Art.-Nr.	Größe	Länge in cm	€/St.
2165.01	2	34	3,99
2165.02	3	40	4,99
2165.03	4	46	5,69

Spritzbeutel-Absetzständer

PP, elfenbeinfarben. Stabil mit Aussparungen für 4 große und 4 kleine Tüllen. VPE 1.



pro Stück
8,79

Art.-Nr.	ØxH in cm	€/St.
121100	19,5x23	8,79

Einwegspritzbeutel

PE, blau-transparent, dreifach extrudiert. Außenseite griffig, Innenseite glatt. Mit Abreißperforation. Gerollt. Im 100er Pack. VPE 1.



pro Stück
0,21

Art.-Nr.	LxB in cm	Materialstärke in my	€/Pack
38499	53x27,5	75	20,99

Lochtüllensatz-Set

Für Spritzbeutel. Edelstahl. 10-teilig im Set. VPE 1.



pro Stück
1,50

Art.-Nr.	Ø in mm	€/Set
2169.12	4-15	14,99

Sterntüllensatz-Set

Für Spritzbeutel. Edelstahl. 10-teilig im Set. VPE 1.



pro Stück
1,50

Art.-Nr.	Ø in mm	€/Set
2169.11	4-15	14,99

Tüllen-Set

12-teilig. PP. Elfenbeinfarben. Höhe: 6 cm. Set bestehend aus 4 Sterntüllen (Gr.3,5,7,9), 4 Lochtüllen (5,7,9,11), 4 Garniertüllen (Grattülle, Rosentülle, Sternbandtülle links und rechts) und Box. VPE 1.



pro Stück
1,50

Art.-Nr.	€/Set
1166	17,99

Lochtüllen-Set

6-teilig. PP. Elfenbeinfarben. Höhe: 6 cm. Set bestehend aus 6 verschiedenen Tüllen. VPE 1.



pro Stück
0,75

Art.-Nr.	Ø/Maße in mm	€/Set
1168	5,7,9,11,13,5	4,49

Sterntüllen-Set

6-teilig. PP. Elfenbeinfarben. Höhe: 6 cm. Set bestehend aus 6 verschiedenen Tüllen. VPE 1.



pro Stück
0,75

Art.-Nr.	Ø/Maße in mm	€/Set
1167	3,5,7,9,11,13	4,49

Back- und Tiefkühlmatte

Silikonbeschichtetes Glasfbergewebe. Sehr robust. Temperaturbeständig von -40 °C bis +300 °C. Antihaftefähigkeit. VPE 1.

Vorteilhaft in Verbindung mit großlochigen Blechen.



18,99

Art.-Nr.	BxL in cm	Stärke in mm	€/St.
1174	31,5x52	0,75	18,99

Back- und Tiefkühlmatte

Silikonbeschichtetes Glasfasergewebe. Sehr robust. Temperaturbeständig von -40 °C bis +300 °C. Antihaftefähigkeit. VPE 1.



Glasfasergewebe - sehr robust!

19,99

Art.-Nr.	BxL in cm	Stärke in mm	€/St.
12627	38x58	2	19,99

Backtrennpapier, 1000er Pack

Ungebleicht, braun. im 1000er Pack. VPE 1

2

Größen



pro Stück
ab 0,04

Art.-Nr.	LxB in cm	für Blechgröße	€/Pack
14407	33x31	GN 2/3	37,99
13344	50x31	GN 1/1	48,99

Teigportionierer

WESTMARK

Polystyrol. Einhandbedienung durch Druckfunktion im Griff. Ideal zum Dosieren von Rührteig z.B. für Muffins, CakePops, Donuts, Pfannkuchen & Co. Pflegehinweis: Per Hand mit mildem Spülwasser reinigen, klar ausspülen und trocknen lassen. VPE 1.



16,99

Art.-Nr.	LxBxH in cm	Inhalt in ml	€/St.
11817	17x11,4x18,8	900	16,99

Stiproller

Material: TPE = Thermoplastische Elastomere u. ABS = Acrylnitril-Butadien-Styrol, gummierter Griff, die ideale Hilfe, um den Teigboden mit Löchern zu versehen, vermeidet Blasenbildung beim Backen, spülmaschinengeeignet. VPE 1.

WESTMARK



8,89

Art.-Nr.	B in cm	€/St.
12671	20	8,89

Teigrädchen, gezackt

- u.a. für Gebäcke, Teigtaschen und Pasteten geeignet
- Hochwertiges Teigrädchen aus deutschem Edelstahl gefertigt
- Ergonomischer, rutschfester Polypropylen Griff
- Griff nahtlos und hygienisch
- Spülmaschinengeeignet, Reinigung per Hand empfohlen VPE 1.



5,69

Art.-Nr.	LxØ in cm	€/St.
13719	19,0x6,0	5,69

Back-Trennspray

Kein Anbacken oder Ankleben der Backwaren. Keine Rückstände in der Form oder auf dem Blech. 100 % pflanzliche Öle, reines Lebensmittel, 100% geschmacksneutral. Inhalt: 500 ml, Treibmittel: Butan/Propan. VPE 1.



6,19

Art.-Nr.	€/St.
1181	6,19

Teigschaber/ Abstecher

Schwere Ausführung, schwarzer Griff: Polypropylen, Edelstahl. VPE 1.



4,19

Art.-Nr.	Blattgröße in cm	€/St.
39694	15,0x7,0	4,19

Teigkarte

ABS (Astyrolacrylnitril), Farbe blau, -35 °C bis ca. +120 °C, sehr gute Oberflächenhärte, temperaturwechselfest, spülmaschinengeeignet. VPE 1.



ab 0,79

Art.-Nr.	LxB in cm	€/St.
13175	12,8x9,0	0,79
13176	15,5x10,2	0,99

Dekorier-/Kakaostreuer **WESTMARK**

Edelstahl/ PP. Zum Dekorieren und Verzieren von Cappuccino, Kakao, etc. Beinhaltet 5 verschiedene Motivscheiben: einfach gelocht, Gesicht, Tasse, Sonne und Herzen. Die nicht in Anwendung befindlichen Motivscheiben werden mittels einer Klemme im Deckel aufbewahrt. VPE 1.

24,99

Art.-Nr.	LxBxH in cm	€/St.
154500	7,5x7,5x11	24,99

Gewürzstreuer

Edelstahl 18/8. VPE 1.

ab 4,49

Art.-Nr.	Ausführung	ØxH in cm	€/St.
6037	Lochung grob	7x9	4,49
6038	Lochung fein	7x9	4,49
6039	Drahtfeinsieb	7x9	5,89

Gewürzstreuer

Aluminium. VPE 1.

9,49

Art.-Nr.	Inhalt in ml	ØxH in cm	€/St.
2059	600	8x19	9,49

Käsestreuer

Edelstahl 18/8, schwere Ausführung. VPE 1.

4,99

Art.-Nr.	Inhalt in L	ØxH in cm	€/St.
39689	0,3	7x9	4,99

Gewürzstreuer

Glas/Deckel Edelstahl. Drehverschluss mit Löchern in drei verschiedenen Größen. VPE 12.

 pro Stück
2,29

Art.-Nr.	ØxH in cm	€/St.
15927	6x6	2,29

Gewürzstreuer

Glas/Deckel Edelstahl. Drehverschluss mit Löchern in drei verschiedenen Größen. VPE 16.

2,29

Art.-Nr.	ØxH in cm	€/St.
15928	5x8	2,29

WESTMARK
ab 4,49

5
Größen

Alu-Schaufel „Hygia“

Material: Aluminium, geeignet als Back-, Abwiege oder Abfüllschaufel für trockene, körnige oder stückige Lebensmittel wie Mehl, Zucker, Gewürze etc., im Druckgussverfahren in einem Stück gefertigt, besonders stabil, besonders mit praktischem Aufhängeloch im Griff, Wichtig: Reinigung per Handwäsche. VPE 1.

Art.-Nr.	Maße in cm	Inhalt in L	Inhalt Mehl in G	€/St.
12675	21,0x7,2x5,5	0,21	170	4,49
12676	25,0x9,0x5,9	0,30	290	6,19
12677	31,0x10,8x7,5	0,65	575	11,69
12678	34,7x11,8x9,0	1,10	1.000	15,99
13667	40,0x15,0x10,5	1,87	1.650	24,99

Mehl- und Gewürzschäufel

Polyethylen (PE). Farbe: natur. VPE 1.

3

Größen

ab 1,29

Art.-Nr.	Länge in cm	Inhalt in ml	€/St.
1176.1	18,7	125	1,29
1176.2	25,0	275	1,79
1176.3	31,0	500	2,59



Dessert- und Speiseringsset, 8 teilig

Edelstahl, rostfrei. Inhalt: 6x Dessert-/ Speiseringe. 1x Stampfer und 1x Heber zum professionellen Ausstechen, Portionieren und Anrichten von Speisen und Desserts. Spülmaschinengeeignet. VPE 1.



18,99

Art.-Nr.	ØxH in cm	€/Set
12564	7,5x5,5	18,99

Pastetenform

Porzellan. Spülmaschinengeeignet, gefrierschranktauglich, ofengeeignet bis 180 °C & mikrowellengeeignet.

3

Größen



ab 1,19

Art.-Nr.	Ø in cm	Inhalt in ml	VPE	€/St.
39132.01	6,5	80	12	1,19
39132.02	8,5	160	12	1,29
39132.03	12	325	6	2,39

Darioiform

Hochglanzpoliert, Edelstahl 18/8. VPE 1.

3

Größen



ab 1,69

Art.-Nr.	ØxH in cm	Inhalt in cl	€/St.
39786.7	6,4x4,5	7,5	1,69
39786.10	6,5x4,7	10	1,79
39786.20	8,5x6,2	20	2,59

Eisportionierer massiv

100% Edelstahl 18/10. Schwere Qualität. Spülmaschinengeeignet. VPE 1.

5

Größen

Auch zum Portionieren/Anrichten von z.B. Reis.



ab 16,99

Art.-Nr.	Form	Ø in cm	Inhalt	€/St.
11183	rund	7,0	1/12	16,99
11184	rund	6,0	1/20	16,99
11185	rund	5,5	1/24	16,99
11186	rund	4,9	1/36	16,99
11187	oval	4,5x6	1/30	17,99

cent

Wiegemesser „PRO“

- Edelstahl, Griffe Polyamid
- Zur Zerteilung von z. B. Pizza und Blechkuchen geeignet
- Hochwertiges Wiegemesser aus deutschem Stahl gefertigt
- Feingeschliffene Klinge
- Hoher Schärfeegrad
- Lange Schnitthaltigkeit
- Ergonomische, rutschfeste und antibakterielle Griffe
- Optimale Kraftübertragung
- Griffdesign ohne Naht
- Spülmaschinengeeignet, Reinigung per Hand empfohlen.

VPE 1.

Art.-Nr.	BxH in cm	€/St.
13712	53x14	31,99

31,99



Grill- und Backmatte

- Antihaft. Schwarz. Im 3er Pack.
- Perfekte Antihaft-Oberfläche: An Ihrer NoStik® Grill- und Backmatte aus Fiberglas bleibt nichts mehr kleben
 - Kleine Lebensmittel fallen nicht durch den Rost ins Feuer
 - Perfekt zum Grillen von klebrigen, marinierten Speisen
 - Hält das Grillgut zart, saftig und schmackhaft
 - Wiederverwendbar, wendbar und leicht zu reinigen (in warmem Wasser mit etwas Seife)
 - Hitzebeständig bis 260 °C VPE 1



ab **7,99**

Art.-Nr.	LxB in cm	GN-Größe	€/Pack
16718		1/1	10,99
16719		1/2	7,99
16720	60x40	-	15,99

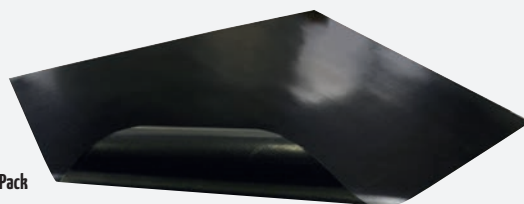

Stielschaber

Stielschaber aus Silikon/Kunststoff mit Aufhängeöse. Griff aus schwarzem Kunststoff. Hitzebeständig bis 260°C. Gesamtlänge: 35 cm. Maße Silikonblatt L: 11,5 cm, B: 7 cm. Spülmaschinengeeignet. VPE 1.



9,99

Art.-Nr.	€/St.
15629	9,99

Stielschaber-Löffel

Silikonblatt: weiß, Länge 11,5 cm, Breite unterschiedlich, da konische Form: unten ca. 8 cm & oben ca. 4 cm, Griff schwarz aus hitzebeständigem Kunststoff bis 260°C, Gesamtlänge: 35 cm. Mit Aufhängeöse. Spülmaschinengeeignet. VPE 1.



11,99

Art.-Nr.	€/St.
15480	11,99

Palette: Edelstahl/ Griff: Polypropylen

- Hochwertiger Edelstahl aus Deutschland
- Ergonomischer, rutschfester Polypropylen Griff
- Griffdesign ohne Naht
- Entspricht den geltenden Gesundheits- und Sicherheitsstandards
- Spülmaschinengeeignet VPE 1.

cent



9,99

Art.-Nr.	Ausführung I	Ausführung II	LxB in cm (ohne Griff)	€/St.
13109	gerade	flexibel	36,0x4,5	9,99

Stielschaber

Edelstahlgriff, Silikonblatt. Bis 260°C hitzebeständig, für heiße und kalte Speisen. Spülmaschinengeeignet. VPE 1.

3
Größen

Für kalte und heiße Speisen!



ab **5,29**

Art.-Nr.	Länge in cm	Blatt LxB in cm	€/St.
14904	22,5	7,0x3,5	5,29
14905	28,5	8,5x6,0	6,39
14906	32,5	10,0x6,5	7,49

Stielschaber

Mit weichem, elastischem Blatt. Edelstahl-Stiel. Nicht hitzebeständig. VPE 1.

2
Größen

Für kalte Speisen!



ab **5,99**

Art.-Nr.	LxB in cm	€/St.
1124	27x5	5,99
1123	32x7,5	9,99

Sahnespender „Kitchen Line“ schwarz

Aluminiumkopf, mattschwarz beschichtete Aluminiumflasche. Inklusive Set aus 3 Polypropylen-Spritztüllen und einer Reinigungsbürste. Nicht geeignet zum Servieren von heißen Soßen. Sahnekapseln (N20) separat erhältlich und nicht im Lieferumfang enthalten. Nicht geschirrspülmaschinengeeignet. VPE 1.

38,99



Art.-Nr.	ØxH in cm	Inhalt in Liter	€/St.
15468	8,0x26,0	0,50	38,99

Sahnekapseln

N20. Passend für „Profi Line“ und „Kitchen Line“ (Art.-Nr.: 11293, 11294, 11295, 11296 und 15468). 5 Jahre haltbar, ab dem aufgedrucktem Datum. Im 50er Pack. VPE 1.



pro Stück
0,48

Dieser Artikel ist nicht in die Schweiz lieferbar!

Art.-Nr.	€/Pack
11297	23,99

Sahnespender „Kitchen Line“

Aluminium, weiß beschichtete Flasche und Kapselhalter aus Aluminium. Inkl. Set aus 3 Polypropylen Spritztüllen und einer Reinigungsbürste. Nicht geeignet zum Servieren von heißen Soßen. Benötigt Sahnekapseln (N20). Nicht Spülmaschinengeeignet. VPE 1.

2

Größen



ab **34,99**

Art.-Nr.	ØxH in cm	Inhalt in Liter	€/St.
11295	8,0x26,0	0,50	34,99
11296	9,5x32,0	0,95	39,99

Sahnespender „Profi Line“

Edelstahl. Inkl. Set aus: 3 Spritztüllen (2 aus Edelstahl, 1 aus Polypropylen) und Reinigungsbürste. Für sekundenschnelles Zubereiten von Sahne, Mousses, Desserts, kalten Schäumen und Saucen. Ideal zum Garnieren von Cappuccinos, Kaffees, Shakes und Eis. Auch geeignet zum Servieren von warmen Cremes und Soßen bis 70°C. Inhalt bleibt im Kühlschrank bis zu 14 Tage haltbar. Benötigt Sahnekapseln (N20). Spülmaschinengeeignet. VPE 1.

2

Größen



ab **79,99**

Art.-Nr.	ØxH in cm	Inhalt in Liter	€/St.
11293	8,5x23,5	0,5	79,99
11294	9,8x33	1,0	89,99

iSi Power Kapsel silber-purpur

Passend für alle iSi Spender. +20% mehr Portionen. 8,4 g reines Distickstoffoxid. 100% wiederverwertbarer Stahl. Im 24er Pack. VPE 1.



Dieser Artikel ist nicht in die Schweiz lieferbar!

pro Stück
0,79



Art.-Nr.
14105

€/Pack
18,99

Das Beste für Sie als Gastronomie-Profi Die Revolution in der Küche!

Früchte, Gemüse, Fisch und Fleisch als leichte Mousse serviert. Einfach alle Zutaten pürieren, evtl. mit Gelatine versetzen und aufschäumen. Der intensive und pure Geschmack, die leichte und zarte Konsistenz wird Ihre Gäste begeistern.



iSi Thermo Whip

Für kalte und warme Speisen. Behälter und Kopf komplett aus Edelstahl. Spülmaschinengeeignet. Doppelwandige, vakuumisolierte Edelstahlflasche mit maximaler Thermoleistung: Stundenlanges Kühl- oder Warmhalten möglich. Metallkopf mit Silikon-Griffschutz. Inkl. gerade Edelstahltülle, Tulpentülle, Sterntülle und Reinigungsbürste. VPE 1.



189,00

Art.-Nr.	Nutzhalt in Liter	€/St.
38690	0,5	189,00

iSi Cream Profi Whip

Edelstahl. Kalte Anwendung. Das professionelle Sahnegerät für Kaffeehausketten, Eissalons, Konditoreien, etc. Incl. 2 Tüllen. Spülmaschinengeeignet. Gerätekopf mit schwarzem Silikon-Griffschutz und entnehmbarem Edelstahlkolben zur einfachen Reinigung. VPE 1.



125,00

Art.-Nr.	Nutzhalt in Liter	€/St.
11748	1,0	125,00

iSi Gourmet Whip

Für kalte und warme Speisen. Behälter und Kopf komplett aus Edelstahl 18/10, matt. Spülmaschinengeeignet. Warmhalten in der Bain-Marie bei max. 75°C. Inkl. gerade Edelstahltülle, Tulpentülle, Sterntülle und Reinigungsbürste. VPE 1.

2

Größen



ab **149,00**

Art.-Nr.	Nutzhalt in Liter	€/St.
2156	0,5	149,00
2157	1,0	159,00

Tortenplatte „Konditor“

Edelstahl, matt, poliert, mit Fuß. Stapelbar. Spülmaschinengeeignet. Made in Germany. VPE 1.



14,79

Art.-Nr.	ØxH in cm	€/St.
2231	31x3	14,79

Tortenplatte

Edelstahl, rostfrei. Schwere Qualität. Spülmaschinengeeignet. Made in Germany. VPE 1.

2

Größen



ab **4,99**

Art.-Nr.	Ø in cm	Stärke in mm	€/St.
8104	30,0	0,4	4,99
8102	33,5	0,7	10,29

Servier- & Tortenplatte „Casual“

Melamin, weiß. Stapelbar. Spülmaschinengeeignet. VPE 1.



27,49

Art.-Nr.	ØxHöhe in cm	€/St.
161200	31x8	27,49

Tortenhaube

Polypropylen. Bruchfest, spülmaschinengeeignet, gefriergeeignet bis -20°C. Made in Germany. VPE 1.

2

Größen



ab **3,19**

Art.-Nr.	ØxH in cm	€/St.
8105	30,0x11,0	3,19
8103	33,5x14,5	6,29

Tortensenner „PRO“ mit Säge

- Edelstahl, Gesamtlänge: 30,0 cm, Klingenlänge: 18,0 cm
- Hochwertiges Messer aus deutschem Edelstahl gefertigt
- Ergonomischer, rutschfester Polypropylen Griff
- Griffdesign ohne Naht
- Spülmaschinengeeignet, Reinigung per Hand empfohlen
- Entspricht den geltenden Gesundheits- und Sicherheitsstandards. VPE 1.



cent

8,49

Art.-Nr.	€/St.
13715	8,49

Abstreifbehälter

Edelstahl 18/10. Spülmaschinengeeignet. Abstreifdeckel mit Gummibacken ideal für Tortensenner. VPE 1.



69,99

Art.-Nr.	ØxHöhe in cm	€/St.
13177	10x18	69,99

Frischhaltefolie PVC für Wrapmaster

PVC, Stärke 6,5my, geeignet für: Margarine, Butter, Käse, Fleisch, Fisch, Früchte, Gemüse und Tiefkühlwaren. Mikrowelle: zum Auftauen und Erhitzen geeignet. Hier bitte den direkten Kontakt mit Lebensmittel vermeiden! Die Folie ist nicht geeignet für: reines Fett, Öl, in Öl eingelegte Lebensmittel, Backöfen oder Mehrzwecköfen, 3er Pack. Für Wrapmaster 14506 + 14507. VPE 1.

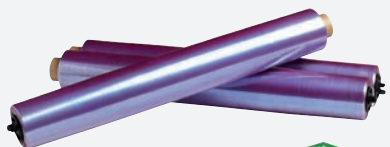

pro Stück
13,00



Art.-Nr.	Länge in m	Breite in cm	€/Pack
14508	300	45	38,99



ab **59,99**

Der Wrapmaster Duo bietet die Möglichkeit, zwei unterschiedliche Rollen einzulegen.

Folienspender

Kunststoffgehäuse, geschützte Edelstahlklinge für sicheres Schneiden, leicht zu reinigen und desinfizieren, einfach zu öffnen, perfekter Schnitt, passend dazu die Folien 14508, 509, 510 u. Backpapier 14511, spülmaschinengeeignet. VPE 1.

Art.-Nr.	Ausführung	LxBxH in cm	€/St.
14506	Wrapmaster 4500	52,0x15,5x14,5	59,99
14507	Wrapmaster Duo	53,0x21,0x16,0	99,99



99,99

Backpapier für Wrapmaster

Silikonbeschichtung, so erübrigt sich das Einfetten des Papiers. Zudem besitzt es ausgezeichnete Non-Stick-Eigenschaften, dadurch wird verhindert, dass das Papier Feuer fängt. Für die Verwendung in herkömmlichen Herden und Mikrowellen bis zu 220°C. Das Backpapier ist ungebleicht und enthält keine fluoridierten Chemikalien, 3er Pack. Für Wrapmaster 14506 + 14507. VPE 1.



pro Stück
11,33



Art.-Nr.	Länge in m	Breite in cm	€/Pack
14511	50	45	33,99

Frischhaltefolie PE für Wrapmaster

PE, Stärke 7,5my, geeignet für: reine Fette, Öle, in Öl eingelegte Lebensmittel, Margarine, Butter, Käse, Fleisch, Fisch, Früchte, Gemüse, Backwaren und Tiefkühlwaren. Mikrowelle: zum Auftauen und Erhitzen geeignet. Hier bitte den direkten Kontakt mit Lebensmittel vermeiden! Die Folie ist nicht geeignet für: Backöfen, Infrarot-Öfen oder Mehrzwecköfen, 3er Pack. Für Wrapmaster 14506 + 14507. VPE 1.

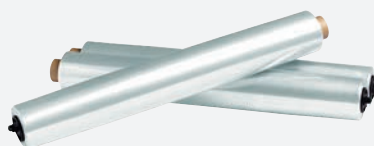

pro Stück
13,33



Art.-Nr.	Länge in m	Breite in cm	€/Pack
14509	300	45	39,99

Alufolie für Wrapmaster

Aluminium, Stärke 10 my, geeignet für das Auskleiden, Grillen, Braten und Abdecken von Lebensmitteln, 3er Pack. Für Wrapmaster 14506 + 14507. VPE 1.

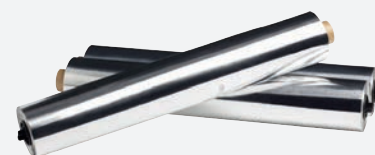

pro Stück
39,67



Art.-Nr.	Länge in m	Breite in cm	€/Pack
14510	150	45	119,00

Frischhaltefolie

Polyethylen transparent. Stärke 10my. Lebensmittelecht. Extrem reißfest und dehnbar. Eignet sich auch für fettige Lebensmittel. VPE 1.

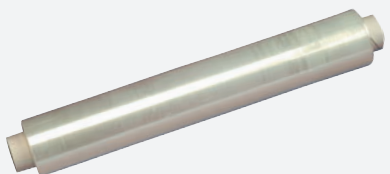

8,79

Art.-Nr.	Länge in m	Breite in cm	€/St.
38277	300	45	8,79

Alufolie

Aluminium. Stärke 14 my. Lebensmittelecht. Sehr reißfest. Ideal zum Warmstellen, Abdecken oder Garen. VPE 1.



38,99

Art.-Nr.	Länge in m	Breite in cm	€/St.
38275	150	45	38,99

Folien-Abrollgerät

Metall, lackiert. Säge: Edelstahl. Stabile Ausführung. Für Endlosfolien Ø max. 80 mm. VPE 1.



ab **39,99**

Art.-Nr.	Ausführung	€/St.
38525.45	für 45cm Rollen	39,99
38525.45D	für 2 Rollen x 45 cm Breite	54,99

Praktischer Transport

- Mit Deckel aufeinander stapelbar, leer ineinander stapelbar
- lebensmittelecht
- spülmaschinengeeignet
- indirekte Belüftung

Transportbox „Box“, 32 L

Aus lebensmittelechtem, transparenten PP. Innenmaß: 32,5x32,5x27 cm. Außenmaß: 40x40x31,5. VPE 1.

Art.-Nr.	Ausführung	€/St.
151801	Box, 32 Liter	27,99
151802	Deckel transparent	9,99
151803	Deckel blau	9,99
151804	Deckel rot	9,99
151805	Steckrohr	4,49
151806	Fachteiler, 2 Stück für 4 Fächer	5,39



27,99



Belüftungsslitze für permanenten Luftaustausch

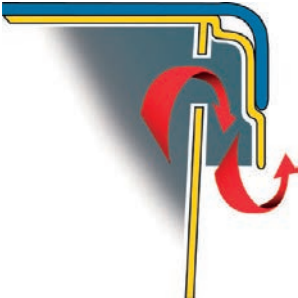

Das Steckrohr sichert jede Tellergröße durch Einrasten im Boden und im Deckel



Der Fachteiler unterteilt den Innenraum der Box in 4 Fächer (16x16 cm)



Deckel in 3 Farben



Antirutschmatte 150x30 cm

Multifunktionale Antirutschmatte. Hergestellt aus PVC-Schaum. Auf Maß zuschneidbar. Von Hand bis zu 40°C reinigen. Nicht geeignet für direkten Lebensmittelkontakt. VPE 1.



3,99

Art.-Nr.	€/St.
15132	3,99

Eierbox

Kunststoff, mit Deckel. 2/3 GN inkl. 8 Eiertablets. Entsprechend den neuen Anforderungen der Hygieneverordnung HACCP! VPE 1.



31,79

Art.-Nr.	Ausführung	Maße in cm	€/St.
5535	Eierbox	36x33x20	31,79
5536	Ersatztablett	35,4x32,5	2,59



Einsatzmöglichkeiten

3

Größen

ab 10,99

Lebensmittelecht

- Stapelbar
- Schlagfest
- Beständig gegen Temperaturwechsel

3 verschiedene Einsätze für die Box 15 L erhältlich, auch kombinierbar!



transparent, Einsatz 13x12x15 cm



Einsatz 6er Set, transparent, bestehend aus 3 Boxen á 25x11 cm und 3 Boxen á 10,3x8,3 cm



transparent, Einsatz 37x28x9 cm



transparent, Einsatz 46x36x12 cm

Maße: 40x30x19 cm
Maße: 50x39x26 cm
Maße: 59x39x33 cm

Box „Robust“

Weiß. Für Transport und Lagerung von Lebensmitteln oder Geschirr, Besteck etc. Schlagfest, stapelbar und beständig gegen Temperaturwechsel (-40 bis +120 °C). Mit Deckel und Verschlussclips. 10 Jahre Garantie. Dazu sind 3 verschiedene Einsätze erhältlich: 150304: Einsatz 13x12x15 cm, transparent. 150305: Einsatz 6er Set, transparent bestehend aus 3 Boxen á 25x11 cm + 3 Boxen á 10,3x8,3 cm. 150306: Einsatz 37x28x9 cm transparent. VPE 1.

Art.-Nr.	Ausführung	€/St.
150301	Box 15 Liter	10,99
150304	Einsatz 13x12x15 cm weiß	1,99
150305	Einsatz 6er Set weiß	6,89
150306	Einsatz 37x28x9 cm weiß	4,39

Box „Robust“

Weiß. Für Transport und Lagerung von Lebensmitteln oder Geschirr, Besteck etc. Schlagfest, stapelbar und beständig gegen Temperaturwechsel (-40 bis +120 °C). Mit Deckel und Verschlussclips. 10 Jahre Garantie. Dazu sind 3 verschiedene Einsätze erhältlich: 150304: Einsatz 13x12x15 cm, transparent. 150305: Einsatz 6er Set, transparent bestehend aus 3 Boxen á 25x11 cm + 3 Boxen á 10,3x8,3 cm. 150306: Einsatz 37x28x9 cm transparent. VPE 1.

Art.-Nr.	Ausführung	€/St.
150302	Box 31 Liter	21,99
150307	Einsatz 46x36x12 cm weiß	6,89

Box „Robust“ weiß PP Box 59x39x33cm

Polypropylen. Weiß. 59x39x33 cm. 45 Liter. Für Transport und Lagerung von Lebensmitteln oder Geschirr, Besteck etc. Schlagfest, stapelbar und beständig gegen Temperaturwechsel (-40 bis +120 °C). Mit Deckel und Verschlussclips. 10 Jahre Garantie. VPE 1.

Art.-Nr.	Ausführung	€/St.
150303	Box 45 Liter	31,99

Behälter „Easy Access“ GN

Polypropylen. Integriertes Etikett zum Beschriften, inklusive jeweils 4 verschiedene Farbplättchen zum einfachen Wechseln und Markieren. Mit seitlichen Griffen für einfache Handhabung und Transport. 1/1 GN Behälter ermöglicht FIFO-Handhabung, sowie voneinander unabhängige Befüllung und Entnahme. Abgerundete Kanten. Spülmaschinengeeignet, stapelbar. Doppelte Dichtung für perfekten Schutz. VPE 1.

4 ab **11,99**

Größen



1/1 GN, Tiefe 20 cm



1/3 GN

2/3 GN

1/1 GN, Tiefe 40 cm

Art.-Nr.	GN-Norm	Inhalt in Liter	LxBxH in cm	€/St.
146801	1/3	7,0	39,5x20,0x20,0	11,99
146802	2/3	16,0	41,5x34,0x20,0	19,99
146803	1/1	22,65	56,5x34,0x20,0	23,99
11598	1/1	50,0	56,5x34,0x40,0	45,99

Vorratsbehälter

Kunststoff HD PE, weiß. Mit zwei Griffen. Lebensmittelecht. Passende Deckel und Fahrgestell bitte separat dazubestellen! VPE 1.

2

Größen



ab **35,99**

Art.-Nr.	Ausführung	Maße in cm	Inhalt in Liter	€/St.
121550	Vorratsbehälter	ØxH: 36/45x48	50	35,99
121545	Deckel für Art.-Nr. 121550	ØxH: 45x4,5		9,99
121575	Vorratsbehälter	ØxH: 39/49x57,5 75		47,99
121549	Deckel für Art.-Nr. 121575	ØxH: 49x4,5		10,99
121501	Fahrgestell für Art.-Nr. 121550 und 121575	ØxH: 36-43,5x6		105,00

Stift schwarz

Zum Beschriften von Behältern, Dosen, etc. Auf Wasserbasis. Stärke 1 mm. VPE 1.

Ideal zum Beschriften von Behältern und Dosen!



4,49

Art.-Nr.	€/St.
146700	4,49

Schaufel

Ergonomischer Griff. Universal einsetzbar. Polycarbonat. Passt auch zu Art.-Nr. 11599. VPE 1.

2

Größen



ab **9,59**

Art.-Nr.	LxBxH in cm	Inhalt in ml	€/St.
11601	28x12x11,6	950	9,59
11602	33x15x14	1900	14,99

Eimer

NPE (Niederdruck-Polyethylen), weiß-natur. Mit Ausguss, Metallbügel und Literskala (innen). Temperaturbereich -40 °C bis +80 °C. Nicht geeignet für stark säure- und laugenhaltige Produkte. Nicht spülmaschinengeeignet. VPE 1.

2

Größen



ab **17,99**

Art.-Nr.	Inhalt in Liter	Ø in cm	€/St.
1193.12	12	30	17,99
1193.15	15	32	18,99

Eimer

Edelstahl. Mit Skala und Bodenreifen. VPE 1.

2

Größen



ab **49,99**

Art.-Nr.	ØxH in cm	Inhalt in L	€/St.
11702	30,5x32,0	12	49,99
11703	32,0x36,0	15	59,99



109,00

Behälter auf Rollen mit Schiebedeckel

HDPE-Hart-Polyethylen, transparent. Aufgedrucktes Etikett zum Beschriften mit Stift Art.-Nr. 146700. Einfache Befüllung und Entnahme mit Schaufel Art.-Nr. 11601 + 11602. Deckel als Sichtfenster und mit Schnappverschluss. Mit seitlichen Griffen für einfache Handhabung & Transport. Abgerundete Kanten. Spülmaschinengeeignet. VPE 1.



Art.-Nr.	Inhalt in Liter	LxBxH in cm	€/St.
11599	80,0	65,5x43,5x56	109,00

Vorratsbehälter ohne Griffe

Polycarbonat. Mit Skala. Stapelbar. Deckel temperaturbeständig von -18 bis 80° C. Passenden Deckel bitte separat bestellen. VPE 1.



3

Größen

2

Größen

ab 5,49

Art.-Nr.	LxBxH in cm	Inhalt in Liter	€/St.
39780.01	19x19x10	1,9	5,49
39780.02	19x19x19	3,8	8,99
4612.01	20x20x23	7,0	13,99
39780.DR	Deckel rot für:	1,9/3,8	2,69
39780.DG	Deckel grün für:	1,9/3,8	2,69
4610.02	Deckel rot für:	7	2,69
4610.03	Deckel grün für:	7	2,69

- Mit Deckel aufeinander stapelbar, leer ineinander stapelbar
- lebensmittelecht
- spülmaschinengeeignet

Vorratsbehälter mit Griffen

Polycarbonat mit seitlichen Griffen und Skala. Stapelbar. Passenden Deckel bitte separat bestellen. VPE 1.



ab 18,99

Art.-Nr.	LxBxH in cm	Inhalt in Liter	€/St.
4612.02	26,5x26,5x21	10	18,99
4612.03	26,5x26,5x32	15	25,99
4614.02	Deckel Rot		3,19
4614.03	Deckel Grün		3,19

Lock & Lock

Die Frischhalte-Box

Lebensmittel bleiben länger frisch. Absolut auslaufsicher und luftdicht dank Silikonring im Deckel. Mikrowellengeeignet bis 130°C. Deckel darf hier allerdings nicht geschlossen sein! Fettthaltige Soßen u. Tomatensoße können zur Verfärbung oder Bläschenbildung führen. Spülmaschinengeeignet - Deckel bitte immer ins obere Fach der Spülmaschine legen. Gefriergeeignet bis -20°C.

Kunststoff

- Bis 130°C mikrowellengeeignet. (Gebrauchsanweisung der Mikrowelle beachten!)
- Gefriergeeignet bis -20°C.
- Den Deckel nicht an den Verschlüssen öffnen bzw. hochziehen, solange die Box gefroren ist.
- Spülmaschinengeeignet!
- Stapelbar!
- 100% luft- und wasserdicht.

Lock & Lock Frischhaltebox mit Schütte

Die Lock & Lock Frischhaltedosen sind mit Silikonichtung und patentiertem Sicherheitsverschluss. VPE 1.

2
Größen



ab **5,89**

Art.-Nr.	Inhalt in l	LxBxH in cm	€/St.
12605	1,0	15,1x10,8x12,4	5,89
12606	1,8	15,1x10,8x19,0	6,99

Lock & Lock Eierbox

Lock & Lock Eierbox für 12 Eier. VPE 1.



8,99

Art.-Nr.	LxBxH in cm	€/St.
140402	32,5x12,5x8	8,99

Lock & Lock Frischhaltebox

Polypropylen (PP). Bisphenol A (BPA) frei. Die Lock & Lock Frischhaltedosen sind mit Silikonichtung und patentiertem Sicherheitsverschluss. VPE 1.

Art.-Nr.	Inhalt in l	LxBxH in cm	€/St.
140403	0,35	13,5x10,2x5,2	2,99
15489	0,47	13,5x10,2x6,8	3,49
15490	0,6	15,1x10,8x6,9	3,69
15491	0,85	13,5x10,2x11,8	3,89
39173	1,0	20,7x13,0x7,0	7,49
39175	1,8	15,1x10,8x18,5	5,79
39174	2,0	27,9x11,6x10,2	7,49
38567	2,3	23,4x16,5x9,5	7,99
38568	2,6	25,0x18,0x9,3	9,39
39178	3,6	30,1x18,8x9,4	13,99
38569	3,9	29,2x22,5x8,5	13,99
38570	5,5	29,2x22,5x12,0	14,99
38571	9,0	29,2x22,5x18,8	18,49

ab **2,99**



13
Größen

Lock & Lock Boroseal

Glasschale, rechteckig, mit Deckel. Ofenfestes Borosilikatglas (bis zu 400°C). Deckel (Polypropylen) aus BPA-freiem Kunststoff. Luft- und wasserdicht. Einsetzbar im Ofen, Mikrowelle, Kühlschrank und Gefrierschrank. Spülmaschinengeeignet. Hohe Widerstandskraft bei extremen Temperaturunterschieden. Thermoschockbeständigkeit: 120°C. Zubereitete Speisen können zum Servieren direkt ohne Deckel dekorativ auf dem Tisch platziert werden.



ab **9,29**

Art.-Nr.	LxBxH in cm	Inhalt in ml	VPE	€/St.
11914	17,5x13x6,4	630	6	9,29
11915	20x15,2x7,4	1000	4	12,79
11916	25,1x18,9x8,8	2000	4	19,49

Lock & Lock Boroseal

Glasschale rund, mit Deckel. Ofenfestes Borosilikatglas (bis zu 400°C). Deckel (Polypropylen) aus BPA-freiem Kunststoff. Luft- und wasserdicht. Einsetzbar im Ofen, Mikrowelle, Kühlschrank und Gefrierschrank. Spülmaschinengeeignet. Hohe Widerstandskraft bei extremen Temperaturunterschieden. Thermoschockbeständigkeit: 120°C. Zubereitete Speisen können zum Servieren direkt ohne Deckel dekorativ auf dem Tisch platziert werden. VPE 4



9,99

Art.-Nr.	ØxH in cm	Inhalt in ml	€/St.
11910	18x8,2	950	9,99

Lock & Lock

Boroseal Glasschalen

Verträgt hohe Temperaturen genauso wie abrupte Abkühlung. Sicherer Einsatz im Ofen, in der Mikrowelle, im Kühlschrank, im Gefrierschrank und in der Spülmaschine.

Borosilikatglas

- Ofenfestes Borosilikatglas (bis zu 400°C)
- Deckel (Polypropylen) aus BPA-freiem Kunststoff
- Luft- und wasserdicht
- Einsetzbar im Ofen, Mikrowelle, Kühlschrank und Gefrierschrank
- Spülmaschinengeeignet
- Hohe Widerstandskraft bei extremen Temperaturunterschieden
- Thermoschockbeständigkeit: 120°C

LocknLock Frischhaltebox Modular

BisFree. Glasklares, transparentes Unterteil (Tritan). Spülmaschinengeeignet. Gefriergeeignet bis -20°C. Mikrowelleneeignet bis +110°C und max. 2 min. Gelegentlich umrühren. Deckel öffnen bzw. abnehmen. Stapelbar. Luftdicht dank Silikonichtung (antimikrobiell, antibakteriell und antimykotisch) im Deckel (PP). VPE 1

LocknLock

ab
9,99



5

Größen

NEW



Art.-Nr.	Inhalt in L	LxBxH in cm	€/St.
16568	1	16,6x16,6x8	10,89
16573	1,2	14,2x10x18,1	11,99
16574	0,91	19,5x14,3x6,7	9,99
16575	1,5	19,5x14x10,1	12,79
16576	2,1	27,4x19x7,1	19,99



Menübox „ToGo“ large 2-geteilt

Polypropylen, grün. Mit Öffnungsschlitz am Deckel zur Dampfentweichung, nicht dichtschießend. Nachhaltige Alternative zu Einwegverpackungen. Für warme und kalte Speisen. Wiederverwendbar, zu 100% recycelbar und natürlich BPA-frei. Für die Mikrowelle, die (Industrie-) Spülmaschine und den Kühlschrank geeignet. Temperaturbereich 0-100°C. CO2 neutral. Made in Germany. VPE 5



5,99

Art.-Nr.	LxBxH in cm	Inhalt in L	Deckel	€/St.
15541	25,2x20,3x8,4	1,2	Klappdeckel	5,99

Menübox „ToGo“ medium 2-geteilt

Polypropylen, grün. Mit Öffnungsschlitz am Deckel zur Dampfentweichung, nicht dichtschießend. Nachhaltige Alternative zu Einwegverpackungen. Für warme und kalte Speisen. Wiederverwendbar, zu 100% recycelbar und natürlich BPA-frei. Für die Mikrowelle, die (Industrie-) Spülmaschine und den Kühlschrank geeignet. Temperaturbereich 0-100°C. CO2 neutral. Made in Germany. VPE 5



4,99

Art.-Nr.	LxBxH in cm	Inhalt in L	Deckel	€/St.
15542	24,6x15,7x6,1	0,8	Klappdeckel	4,99

Menüboxen:
 • Made in Germany - CO2 neutral
 • BPA frei
 • Wiederverwendbar
 • zu 100% recycelbar
 • geeignet für:
 Mikrowelle
 Kühlschrank
 (Industrie-)Spülmaschine



Menü-/Salatbox „ToGo“ rund

Polypropylen, grün. Ohne Öffnungsschlitz am Deckel, nicht dichtschießend. Nachhaltige Alternative zu Einwegverpackungen. Für warme und kalte Speisen. Wiederverwendbar, zu 100% recycelbar und natürlich BPA-frei. Für die (Industrie-) Spülmaschine und den Kühlschrank geeignet. Temperaturbereich 0-100°C. Mikrowelleneeignet NUR OHNE Deckel! CO2 neutral. Made in Germany. VPE 5



4,59

Art.-Nr.	LxBxH in cm	Inhalt in L	Deckel	€/St.
15544	15,5x8,4	1,1	abnehmbar	4,59

Burgerbox „ToGo“

Polypropylen, grün. Mit Öffnungsschlitz am Deckel zur Dampfentweichung, nicht dichtschießend. Nachhaltige Alternative zu Einwegverpackungen. Für warme und kalte Speisen. Wiederverwendbar, zu 100% recycelbar und natürlich BPA-frei. Für die Mikrowelle, die (Industrie-) Spülmaschine und den Kühlschrank geeignet. Temperaturbereich 0-100°C. CO2 neutral. Made in Germany. VPE 5



4,49

Art.-Nr.	LxBxH in cm	Inhalt in L	Deckel	€/St.
15543	15,7x15,7x8,4	0,7	Klappdeckel	4,49



Thermobox „Boxer“

EPP (Expandiertes Polypropylen, FCKW-frei), schwarze Box mit Deckel, bruchstabil, langlebig, leicht, hygienisch. Wandstärke: 2,5 cm. Beste Isoliereigenschaften (-40° bis +120°C), sicherer Lebensmittel-Transport heiß und kalt, festsitzender Deckel. Griffmulden erleichtern das Be- und Entladen. Stapelbar mit gängigen Stapelkisten (E2- oder Bäckerkisten), passend für GN-Behälter. VPE 1.



33,99

**Länger heiß,
länger kalt,
länger frisch...**

Art.-Nr.	Außen LxBxH in cm	Innen LxBxH in cm	€/St.
13152	59,5x35,9x29	54x34x23	33,99

Thermobox „Premium“ 1/1 GN

EPP, graue Box mit blauem Deckel, bruchstabil, langlebig, leicht, hygienisch. Beste Isoliereigenschaften (-40° bis +120°C), sicherer Lebensmittel-Transport heiß und kalt, festsitzender Deckel. Griffmulden erleichtern das Be- und Entladen. Für Stapelbehälter, Backbleche oder Tablett. VPE 1.



66,99

Verbesserte Isolation!

Art.-Nr.	Außen LxBxH in cm	Innen LxBxH in cm	€/St.
564550	60x40x32	53,8x33,7x25,7	66,99

Thermobox „ECO“

EPP, schwarz, bruchstabil, langlebig, leicht, hygienisch. Beste Isoliereigenschaften (-40°C bis +120°C), sicherer Lebensmittel-Transport heiß und kalt. Griffmulden erleichtern das Be- und Entladen. Für Stapelbehälter, Backbleche oder Tablett. Festsitzender Deckel durch hohen Noppenstapelrand. VPE 1.



ab 34,99

Art.-Nr.	Außen LxBxH in cm	Innen LxBxH in cm	€/St.
39195.1	60x40x18	53,8x33,7x11,7	34,99
39195.2	60x40x23	53,8x33,7x16,7	38,99
39195.3	60x40x28	53,8x33,7x21,7	40,99
39195.4	60x40x32	53,8x33,7x25,7	42,99

Geeignet für GN 1/1 oder Euronorm 60x40 cm

4

Größen

Thermobox „ECO“ 2/3 GN

Qualitätsbox EPP (Expandiertes Polypropylen), schwarz. Inhalt: 27 Liter. Wandstärke: 26 mm. VPE 1.



29,99

Art.-Nr.	Außen LxBxH in cm	Innen LxBxH in cm	€/St.
15587	41,5x40x26,5	36,5x35x21	29,99

Pizza-Thermobox „ECO“

Qualitätsbox EPP (Expandiertes Polypropylen) in schwarz. VPE 1.



ab 33,99

Art.-Nr.	Außen LxBxH in cm	Innen LxBxH in cm	€/St.
39197.1	41x41x16,5	35x35x10	33,99
39197.2	41x41x24	35x35x17,5	35,99
39197.3	41x41x33	35x35x26,5	37,99

Thermobox „ECO“

EPP, schwarz, bruchstabil, langlebig, leicht, hygienisch. Beste Isoliereigenschaften (-40°C bis +120°C), sicherer Lebensmittel-Transport heiß und kalt. Griffmulden erleichtern das Be- und Entladen. Für Stapelbehälter, Backbleche oder Tablett. Festsitzender Deckel durch hohen Noppenstapelrand. VPE 1.



ab 52,99

Art.-Nr.	Außen LxBxH in cm	Innen LxBxH in cm	€/St.
39198.1	68,5x48,5x26	62,5x42,5x20	52,99
39198.2	68,5x48,5x36	62,5x42,5x30	62,99

2

Größen

Pizzabox „ToGo“

Wir sagen Einwegverpackungen für Take-away Essen den Kampf an. Mit unserer neuen ToGo-Pizzabox ist Schluss mit der unnötigen Müllproduktion. Sie ist die nachhaltige Alternative zu Einwegsachteln und bietet Ihren Pizzen genug Platz, um darin sicher transportiert und verspeist zu werden. Wiederverwendbar, zu 100% recycelbar und natürlich BPA frei. Für die Mikrowelle, die (Industrie-) Spülmaschine und den Kühlschrank geeignet. Perfekt für den privaten Bereich und die Gastronomie. Geeignet für Pizzas mit Durchmesser bis 32,6cm. 1 Box besteht aus 2 Teilen (Deckel und Boden)! VPE 5.

**8,99**

Art.-Nr.	ØxH in cm	€/St.
15600	36,3x33	8,99

Faltbare Thermobox**NEW**

Faltbare Thermobox aus EPP (Expandierendes Polypropylen). Innenraum durch Faltstellen beschränkt. Temperaturbeständig -40° bis +120° C. VPE 1

**ab 18,99**

Art.-Nr.	Außen LxBxH in cm	Innen LxBxH in cm	€/St.
16732	38x38x22	30x30x16	18,99
16733	60x40,3x25	54,3x31,5x21	31,99

**Thermobox GN Frontloader**

Frontloader. 1/1 GN. Material EPP (Expandiertes Polypropylen, FCKWfrei) Einsatzbereich von -40° bis +120° C. Passend für GN-Behälter (1/1, 1/2, 1/3). Innenhöhe 52,5 cm, 12 Einschubrollen im Abstand von je 3,2 cm. Mit Kantenschutz. Stapelbar. VPE 1.

**245,00**

Art.-Nr.	LxBxH in cm	Inhalt in Liter	€/St.
158500	44,5x64,5x62,5	93	245,00

Thermobox GN Frontloader

Frontloader. 1/1 GN. Material EPP. Einsatzbereich von -40° bis +120° C. Innenmaß: 53 x 33,5 x 39 cm. 9 Einschubrollen im Abstand von je 3,8 cm. Handliche Griffleisten, scharnierte Tür abnehmbar, kompakte Form, stabil aus einem Stück, praktischer und robuster Griff in schwarz, leicht und stapelbar. VPE 1.

**159,00**

Art.-Nr.	LxBxH in cm	Inhalt in Liter	€/St.
15012	66x45x49	69	159,00

Fahrgestell für Thermobox GN Frontloader

Passend für Art.-Nr. 158500 GN1/1, 2 Bock- und 2 Lenkrollen, für max. 250 kg. Rollen-Gehäuse verzinkt, Radkörper aus Polypropylen und die Lauffläche aus thermopl. Gummi. VPE 1.

**65,99**

Art.-Nr.	LxBxH in cm	€/St.
39196.F	61,5x41,5x17	65,99

Kühlakku GN 1/1 blau

Kühlakku aus robustem Kunststoff (Polyethylen HD, blau). Profi-Qualität mit verstärkten Ecken. Formstabiles Design. Mit Tragegriff und Einschubkanten. Spülmaschinengeeignet bis 85° C über 2 Stunden. Gleichmäßiges Gefrieren durch vollständige Kühlgel-Füllung (angedicktes Kühlgel, glykolfrei) ohne Hohlraum. Formstabiles Gefrieren vertikal und horizontal. Distanznoppen zum Einfrieren in gestapelter Form. Die Temperatur des Gefriergerätes sollte ca. 6° C kälter sein als die Funktionstemperatur des Kühlakkus. VPE 1.

54,99 Profi-Qualität mit verstärkten Ecken

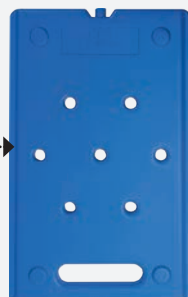

Art.-Nr.	Ausführung	LxBxH in cm	€/St.
13154	-3° C Frisch, grün - Gemüse, Käse	53x32,5x2,5	54,99
13155	-12° C Kalt, blau - Fleisch, Fisch	53x32,5x2,5	54,99
13156	-21° C Gefroren, gelb - Eis, Tiefkühlkost	53x32,5x2,5	54,99

Kühlakku GN 1/2

Kühlakku aus robustem Kunststoff (Polyethylen HD, blau). Profi-Qualität mit verstärkten Ecken. Formstabiles Design. Mit Tragegriff und Einschubkanten. Spülmaschinengeeignet bis 85° C über 2 Stunden. Gleichmäßiges Gefrieren durch vollständige Kühlgel-Füllung (angedicktes Kühlgel, glykolfrei) ohne Hohlraum. Formstabiles Gefrieren vertikal und horizontal. Distanznoppen zum Einfrieren in gestapelter Form. Die Temperatur des Gefriergerätes sollte ca. 6° C kälter sein als die Funktionstemperatur des Kühlakkus. VPE 1.

29,99 Profi-Qualität mit verstärkten Ecken

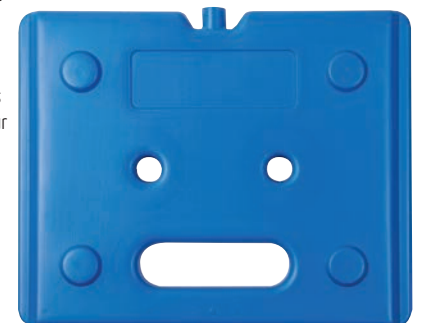
Jetzt auch in 1/2 GN!

Art.-Nr.	Ausführung	LxBxH in cm	€/St.
13587	-3° C Frisch, grün - Gemüse, Käse	32,5x26,5x2,5	29,99
13588	-12° C Kalt, blau - Fleisch, Fisch	32,5x26,5x2,5	29,99
13589	-21° C Gefroren, gelb - Eis, Tiefkühlkost	32,5x26,5x2,5	29,99

cent

3-Komponenten-System für flexible, professionelle Lagerung, Reinigung und Transport

- Passend für alle gewerblichen Spülmaschinen mit Korbgröße 50x50 cm aus stabilem Polypropylen
- verstärkter Boden
- Ergonomische Griffmulden
- Stapelnocken für sicheres und unbegrenztes Stapeln
- Flexibles Baukastensystem
- Geringes Eigengewicht
- Kompatibel mit den Körben der meisten Hersteller

.....
+ 4 Aufsätze - bis 256 mm Glashöhe

.....
+ 3 Aufsätze - bis 212 mm Glashöhe

.....
+ 2 Aufsätze - bis 168 mm Glashöhe

.....
+ 1 Aufsatz - bis 124 mm Glashöhe

.....
Nur Grundkorb - bis 80 mm Glashöhe



Gläserkorb 9 Fächer

Einzelne Fachgröße 152x152 mm, Innenhöhe 81 mm. Rahmen außen 102 mm hoch. VPE 1.

Für Bierkrüge

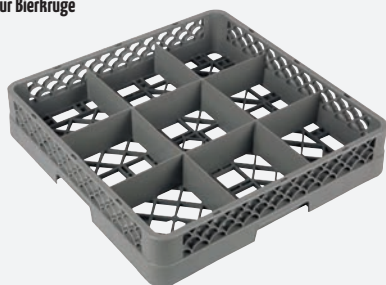

18,49

Art.-Nr.	Bezeichnung	€/St.
38647.9	Grundkorb	18,49
38647.6A9	geteilter Aufsatz (45 mm)	9,99
38647.A	ungeteilter Aufsatz (45mm)	9,49

Gläserkorb 16 Fächer

Einzelne Fachgröße 110x110 mm, Innenhöhe 81 mm. Rahmen außen 102 mm hoch. VPE 1.

Für Cocktailgläser und bauchige Weinkelche



19,49

Art.-Nr.	Bezeichnung	€/St.
38647.16	Grundkorb	19,49
38647.6A16	geteilter Aufsatz (45 mm)	10,49
38647.A	ungeteilter Aufsatz (45mm)	9,49

Gläserkorb 25 Fächer

Einzelne Fachgröße 89x89 mm, Innenhöhe 81 mm. Rahmen außen 102 mm hoch. VPE 1.

Für Rotweinkelche, Stiel- und Kristallgläser



19,99

Art.-Nr.	Bezeichnung	€/St.
38647.25	Grundkorb	19,99
38647.6A25	geteilter Aufsatz (45 mm)	10,99
38647.A	ungeteilter Aufsatz (45mm)	9,49

Gläserkorb 36 Fächer

Einzelne Fachgröße 74x74 mm, Innenhöhe 81 mm. Rahmen außen 102 mm hoch. VPE 1.

Für schmale Kelche, Trink- und Weingläser



20,99

Art.-Nr.	Bezeichnung	€/St.
38647.36	Grundkorb	20,99
38647.6A36	geteilter Aufsatz (45 mm)	11,49
38647.A	ungeteilter Aufsatz (45mm)	9,49

Gläserkorb 49 Fächer

Einzelne Fachgröße 60x60 mm, Innenhöhe 81 mm. Rahmen außen 102 mm hoch. VPE 1.

Für Saft-, Likör- und Sektgläser, Stamper



21,49

Art.-Nr.	Bezeichnung	€/St.
38647.49	Grundkorb	21,49
38647.6A49	geteilter Aufsatz (45 mm)	11,99
38647.A	ungeteilter Aufsatz (45mm)	9,49

Tassenkorb/Gläserkorb 20 Fächer

Einzelne Fachgröße 113x89 mm, Innenhöhe 81 mm. Rahmen außen 102 mm hoch. VPE 1.

Tassenkorb



19,49

Art.-Nr.	Bezeichnung	€/St.
38647.20	Grundkorb	19,49
38647.6A20	geteilter Aufsatz (45 mm)	10,99
38647.A	ungeteilter Aufsatz (45mm)	9,49

Spülkorb

Innenhöhe, gemessen ab Spülkorbboden: 81 mm.
Außenhöhe komplett: 101 mm. VPE 1.

**17,99**

Art.-Nr.	Ausführung	€/St.
38650	feinmaschig	17,99
38651	grobmaschig	17,99

Spülkorbabdeckung

Kunststoff, grau. VPE 1.

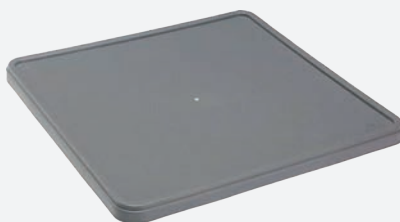
Spülkorbabdeckung**12,99**

Art.-Nr.	BxLxH in cm	€/St.
148700	50,5x50,5x2,5	12,99

cent

Bei Körben mit mehr als einem Aufsatz empfehlen wir als Zwischenstück die Verwendung ungeteilter Aufsätze für optimale Reinigung und Trocknung.

**Tellerkorb**

Für Teller, kleine Tablett und Platten. 9-reihig. VPE 1.

Tellerkorb**19,49**

Art.-Nr.	€/St.
38648	19,49

Tablettkorb/Tellerkorb

1 Seite offen. Auch für 1/1 GN geeignet. 9-reihig. VPE 1.

Tablettkorb/Tellerkorb**18,99**

Art.-Nr.	BxTxH in cm	€/St.
38655	50x50x10	18,99

Besteckbehälter

PP, hitze- und spülmittelbeständig, stoßfest. VPE 1.

**1,69**

Art.-Nr.	LxBxH in cm	€/St.
6601	10x10x13	1,69

Besteckkorb

8 Fächer, ohne Tragebügel, Fachgröße 89x89 mm, Innenhöhe 112 mm. VPE 1.

**12,49**

Art.-Nr.	BxTxH in cm	€/St.
38652	42x20,5x15	12,49

Transportwagen

Für den sicheren und leichten Transport von Geschirrkörben mit den Maßen 50x50 cm. VPE 1.



Art.-Nr.	Ausführung	€/St.
38653.0G	ohne Griff	74,99
38653.MG	mit Griff	105,00

ab 74,99

Warnschild

PP. Gelb. Text „Achtung Rutschgefahr“ und „Caution Wet Floor“ beidseitig bedruckt. Zusammenklappbar. VPE 1.



7,99

Art.-Nr.	LxBxH in cm	€/St.
38125	32x32x65	7.99

Reinigungswagen

Doppel-Reinigungswagen, Gestell verchromt. Inkl. 2 Eimern je 17 Liter in den Farben rot und blau. Mit Mop-Presse und Deichsel. Höhe inkl. Mop-Presse: ca. 89 cm. inkl. Schiebebügel L:72cm B:42cm H:89cm VPE 1.



219,00

Art.-Nr.	LxB in cm	€/St.
155300	72x42	219,00

Kehrset 2-tlg

Kehrset bestehend aus Besen und Auffangbehälter. Stiellänge 95cm. Kunststoff VPE 1.



13,99

Art.-Nr.	€/Set
13488	13.99

Besen

Besen aus blauem Kunststoff. 30x2cm VPE 1.



14,99

Art.-Nr.	€/St.
13361	14.99

Jumbo-Profi Kehrgarnitur

Kunststoff, rot. Garnitur bestehend aus Besen und Schaufel mit Gummilippe und extra großem Aufnahmebehälter - ideal zur Aufnahme von zerbrochenen Gläsern und ausgelaufenen Flüssigkeiten. VPE 1.



15,99

Art.-Nr.	€/Set
1221	15.99

Nitrilhandschuhe, weiß

NEW

Einmalhandschuhe aus leichtem Nitril. Widerstandsfähig, öl- und fettbeständig, beständig gegen Chemikalien und Lösungsmittel, gegen Viren, Bakterien und Pilze geprüft. Puderfrei. Länge: 24cm. Im 100er Pack. VPE 1



0,04

4
Größen

Art.-Nr.	Größe	€/Pack
16589	7/S	4,09
16590	8/M	4,09
16591	9/L	4,09
16592	10/XL	4,09

Handfeger

Handfeger aus blauem Kunststoff. 34x3,5cm VPE 1.



8,99

Art.-Nr.	€/St.
13355	8.99

Kehrschaufel

Kehrschaufel aus blauem Kunststoff. 30x31cm VPE 1.



12,99

Art.-Nr.	€/St.
13356	12.99

Nitrilhandschuhe, schwarz

NEW

Einmalhandschuhe aus leichtem Nitril. Widerstandsfähig, öl- und fettbeständig, beständig gegen Chemikalien und Lösungsmittel, gegen Viren, Bakterien und Pilze geprüft. Puderfrei. Länge: 24cm. Im 100er Pack. VPE 1



0,04

4
Größen

Art.-Nr.	Größe	€/Pack
16585	7/S	4,39
16586	8/M	4,39
16584	9/L	4,39
16587	10/XL	4,39

Bodenwischer mit Aluminiumstiel inkl. Microfaser-Überzug

Überzug: Profi XL micro duo, XL Wischbreite: 42 cm, waschbar bei 60°C. Stiel: Anti-Rutschkappe mit Aufhängeöse, Click System, 360° Gelenk. VPE 1.

LEIFHEIT**49,99**

Art.-Nr.	Stiellänge in cm	€/St.
38246	140	49,99

Wischüberzug „Profi“

XL Wischbreite: 42 cm, waschbar bei 60°C. VPE 1.

Geeignet für Bodenwischer
Art.-Nr. 38246.

20,99

Art.-Nr.	Material	Ideal für	€/St.
38246.F	aus Supra- und Baumwollfasern	Steinböden und Fliesen	20,99

Eimer

NPE (Niederdruck-Polyethylen), weiß-natur. Mit Ausguss, Metallbügel und Literskala (innen). Temperaturbereich -40°C bis +80°C. Nicht geeignet für stark säure- und laugenhaltige Produkte. Nicht spülmaschinengeeignet. VPE 1.

2

Größen

**ab 17,99**

Art.-Nr.	Inhalt in Liter	Ø in cm	€/St.
1193.12	12	30	17,99
1193.15	15	32	18,99

Nagelbürste

Nagelbürste aus weißem Kunststoff. 85x40x35mm VPE 10.

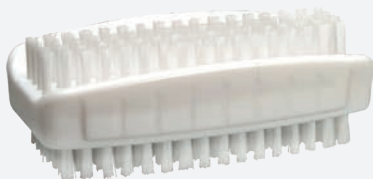
0,99

Art.-Nr.	€/St.
13370	0,99

Grubentuch

Halbleinen (50% Leinen, 50% Baumwolle), kochfest. Lieferung erfolgt farblich sortiert und kann sich vom Bild unterscheiden (z.B. auch Karo braun-weiß oder bunt gestreift). 3er Pack. VPE 1.

pro Stück
3,30



Art.-Nr.	LxB in cm	€/Pack
7132	90x50	9,89

Geschirrtuch

100% Baumwolle, kariert, farblich sortiert. 10er Pack. VPE 1.

pro Stück
0,99



Art.-Nr.	LxB in cm	€/Pack
7130.K	70x50	9,89

Wand-Rollenspender

Metall in blau. Lieferung ohne Papierrolle - bitte separat bestellen Art.-Nr. 858001. VPE 1.

42,99

Art.-Nr.	LxBxH in cm	€/St.
854001	50x27x38,5	42,99

Papierrolle

Blau. 2 Rollen à 1.000 Tücher im Pack, 2-lagig, perforiert. Passend zu Art.-Nr. 854001. VPE 1.

pro Rolle
33,00



Art.-Nr.	€/Pack
858001	65,99

Enthalker für Kaffeemaschinen

Schnell-Enthalker, 30 Beutel à 15 gr. Bitte Anweisung in der Bedienungsanleitung Ihres Gerätes beachten. VPE 1.



pro Beutel
0,93

Art.-Nr.	€/Pack
14357	27,99

Bürste für Kaffeemaschinen 24,5 cm

Zum Reinigen des Milchkreislaufs. Länge: 24,5 cm. Ø 1,7cm. VPE 1.



1,69

Art.-Nr.	€/St.
13368	1,69

Bürste für Kaffeemaschinen 55 cm

Zum Reinigen des Milchkreislaufs. Länge: 55 cm. Ø 9mm. VPE 1.



3,69

Art.-Nr.	€/St.
13369	3,69

Pflaster, 2er Pack

Selbstklebendes (kohäsives) Pflaster. Polyester, blau, LxB: 5m 2,5cm. Nur auf sich selbst haftend, kein Verkleben der Haut, Haare oder Wunden. Hautverträglich, auch bei Pflasterallergie anwendbar. Hält auch sicher bei Kontakt mit Feuchtigkeit. Ideal für den Einsatz nach HACCP. Im 2er Pack. VPE 1.



pro Rolle
2,50

Art.-Nr.	€/Pack
144800	4,99

Politurpaste „Unipol“

Für Auto, Haushalt und Betrieb. Ideal für Silber, Chrom, Chrom-Nickel, Messing, Kupfer, Aluminium und harte Kunststoffe. VPE 1.



17,99

Art.-Nr.	Inhalt in ml	€/St.
12567	125	17,99

Crusty Schwamm „Cent“

NEW

Crusty Schwamm by Cent. Zur Reinigung von Kalkablagerung und Rostrückständen auf Edelstahlflächen. VPE 1.



2,29

Art.-Nr.	LxBxH in cm	€/St.
16472	13x6x4,5	2,29

Müllbeutel

Weiß eingefärbt. 40 Stück pro Rolle. Easy Opener für effizientes und einfaches Handling. Blitzschnell zu öffnende Bänderole. Reiß- und durchstoßfeste Folie. VPE 9.



pro Stück
0,17

Art.-Nr.	Inhalt in Liter	€/Rolle
40199	60	6,89

Abfallsack

Blau. 25 Säcke pro Rolle. VPE 10.



pro Stück
ab 0,38

Art.-Nr.	Ausführung	Stärke in my	Inhalt in Liter	€/Rolle
40194	ohne Zugband	34	120	5,99
40195	mit Zugband	50	120	9,49

Drahtgitter-Abfallkorb

Metall, weiß, kunststoffbeschichtet. VPE 1.

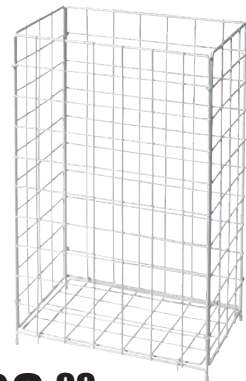

2

Größen

ab 38,99

Art.-Nr.	LxBxH in cm	€/St.
4558	30x19x36	38,99
4559	41x26x62	49,99

SERVIERWAGEN

- Aus stabilem Rundrohr (Ø 25 mm)
- mit Anti-Drönmatten unterfüttert
- 4 korrosionsgeschützte Lenkrollen sorgen für guten Lauf; 2 davon sind mit Feststellern versehen
- Die max. Flächenbelastung pro Bord beträgt 80 kg
- Einfache Selbstmontage

Servierwagen

Edelstahl, rostfrei. Stabiles Rundrohr Ø 25 mm. Die eingerollten Kanten geben den Borden hohe Stabilität und Tragkraft und schützen das Bedienpersonal vor Verletzungen. Alle Borden (83x51 cm) sind mit einem tiefgezogenen Profilrand versehen, so dass nichts darüber rutschen kann. Stellfläche 76x44 cm. Borde mit Antidrönmatten unterfüttert. Selbstmontage. VPE 1.

Art.-Nr.	Ausführung	Maße in cm	€/St.
2998.SM	mit 2 Borden	86x54x94	119,00
2999.SM	mit 3 Borden	86x54x94	129,00



Tragfähigkeit ges. ca. 120 kg
Abstand Borde je 27 cm.



ab **119,00**

Tragfähigkeit ges. ca. 80 kg
Abstand Borde je 60 cm.

Abfallsack

Blau. 25 Säcke pro Rolle. VPE 10.

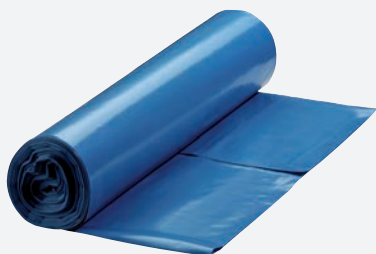

ab **5,99**

Art.-Nr.	Ausführung	Stärke in µm	Inhalt in Liter	€/Rolle
40194	ohne Zugband	34	120	5,99
40195	mit Zugband	50	120	9,49

Besteck-/Abfallbehälter Set

Für Servierwagen. Set bestehend aus Edelstahlhalterung und einem 1/3 x 150 mm GN-Behälter. VPE 1.

19,99



Art.-Nr.	LxBxH in cm	€/Set
2445.H	32,5x17x20	19,99

Halterung für GN-Einsatz 1/3

Für Servierwagen. Die Halterung ist im Set enthalten, kann aber auch extra bestellt werden. Halterung geeignet für 1/3 GN-Einsatz VPE 1.

10,99



Art.-Nr.	€/St.
2445.H01	10,99

Servierwagen

Edelstahl, rostfrei. Mit 2 Borden und 1 abgewinkeltem Griff. 4 Lenkrollen mit 2 Feststellern. Tragfähigkeit: ca. 80 kg. Selbstmontage. Bordmaße in cm: 83x51,5. VPE 1.



119,00

Art.-Nr.	Ausführung	BxTxH in cm	€/St.
2995	mit 2 Borden	93x53x93	119,00

Transportwagen

Edelstahl, rostfrei. Mit 2 Borden und extra tiefer Abräummulde. 4 Lenkrollen mit 2 Feststellern. Tragfähigkeit: ca. 120 kg. Abräummulde 100 mm tief. Maße zwischen den Borden: oben ca. 270mm, unten ca. 265 mm. Selbstmontage. Bordmaße in cm: ca. 83x51. VPE 1.



159,00

Art.-Nr.	Ausführung	BxTxH in cm	€/St.
2997	mit 2 Borden und Abräummulde	93x60x99	159,00

Preiswerter, robuster Servierwagen!

Servierwagen

Preiswerter, robuster Servierwagen in Farbe schwarz/grau. Mit 3 Böden aus PP und Gestell aus eloxiertem Aluminium. 4 Lenkrollen, davon 2 mit Feststellbremse. Traglast gesamt 120kg/40kg pro Bord. Bordgröße: L: 78cm B: 48cm. Abstand zwischen den Borden: 30,5cm. Lieferung erfolgt zerlegt, Montage mittels beigegefügt Gummihammer. Besteck- und Abfallbehälter, schwarz aus PP, nicht im Lieferumfang enthalten, bitte separat bestellen. VPE 1.



Abfallbehälter



Besteckbehälter

mit 3 Borden

129,00

Art.-Nr.	Ausführung	LxBxH in cm	€/St.
14620	mit 3 Borden	100x49,5x92	129,00
14623	Abfallbehälter	33,5x23,1x44,5cm	14,99
14622	Besteckbehälter	33,5x23,1x18cm	9,99

Servierwagen

4 Lenkrollen, davon 2 mit Feststeller, stahlverzinkt. Wandabweiser aus Kunststoff (Polyamid). Bordmaß 80x50 cm. Tragfähigkeit 120 kg, Belastung pro Bord: 80 kg. Die Borden sind mit einer schalldämmenden Antidröhnmatte unterfüttert. Besonders stabil, da fest verschweißt. Wird fertig montiert geliefert. VPE 1

B.PRO
CATERING SOLUTIONS

- Fertig montiert
- Fest verschweißt
- Besonders stabil



In 2 Grundmodellen
ab **339,00**

Art.-Nr.	Ausführung	LxBxH in cm	Abstand Borde in cm	€/St.
11069	mit 2 Borden	90x60x95	58,5	339,00
11070	mit 3 Borden	90x60x95	27,5	369,00

Bonschiene „Catchball“

Aluminium eloxiert, kratzfest. VPE 1.

2

Größen



ab **29,99**

Art.-Nr.	LxB in cm	€/St.
9762.50	50x5	29,99
9762.100	100x5	49,99



Einwegschutzhülle

200 Stück pro Rolle VPE 1.



79,49

Art.-Nr.	BxTxH in cm	Stärke in µm	€/Rolle
0670	75x45x180	15	79,49

Transportwagen 1/1 GN

Fassungsvermögen 15 GN-Tablets, GN-Behälter oder GN-Roste. Edelstahl, mit stabilem 25x25 mm Vierkantröhr. Eingeschweißte U-Profil-Führungsschienen sorgen für hohe Stabilität und Kippsicherung. An den Enden der Führung ist ein drehbarer Arretierstab zur Durchschiebung angebracht. Abstand der Auflagen 8 cm. Fahrbar mittels 4 Lenkrollen, davon 2 feststellbar. Lieferung ohne Tablets, Behälter oder Roste. Selbstmontage. VPE 1.

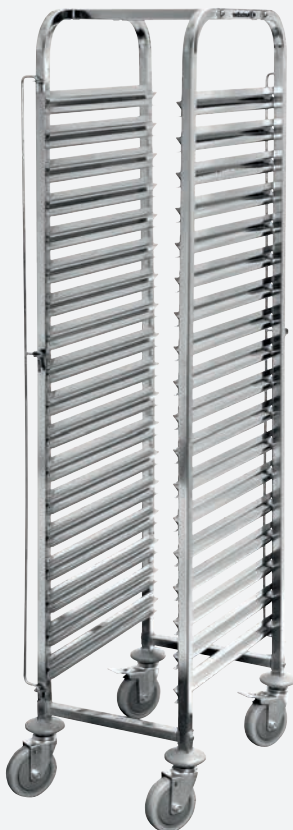

219,00

Art.-Nr.	BxTxH in cm	€/St.
2993	38,5x55x173,5	219,00

Tablettwagen 1/1 GN, Aluoptik

Alu-Profile mit MDF-Platten Dekor Alu. Für Tablett 1/1 GN. 4 Lenkräder Ø 12,5cm, 2 Räder mit Bremse. 10 Schienen/Abstand 13cm. Zerlegt im Karton. Auch in Holzoptik auf Anfrage erhältlich. Kartonmaß: 170x65x17cm. Dazu passende Tablett: Art.-Nr. 39782.01. VPE 1.



779,00

Art.-Nr.	HxBxT in cm	€/St.
153100	165x44,5x60,5	779,00

Schnittkuchenblech GN

Aluminium mit Vorsatzschiene. Materialstärke 1 mm. Innenmaße ca.: 52 x 29 x 5 cm. Spülmaschinengeeignet. VPE 1.



36,99

Art.-Nr.	LxBxH in cm	GN-Größe	€/St.
13598	53,5x32,5x5	1/1	36,99

Vorratsbehälter

Kunststoff HD PE, weiß. Mit zwei Griffen. Lebensmittelrecht. Passende Deckel und Fahrgestell bitte separat dazubestellen! VPE 1.

2

Größen



Vorratsbehälter
35,99



Edelstahl. Max. Traglast 100 kg.

Art.-Nr.	Ausführung	Maße in cm	Inhalt in Liter	€/St.
121550	Vorratsbehälter	ØxH: 36/45x48	50	35,99
121545	Deckel für Art.-Nr. 121550	ØxH: 45x4,5		9,99
121575	Vorratsbehälter	ØxH: 39/49x57,5	75	47,99
121549	Deckel für Art.-Nr. 121575	ØxH: 49x4,5		10,99
121501	Fahrgestell für Art.-Nr. 121550 und 121575	ØxH: 36-43,5x6		105,00

Abfalleimer rund grau 85 L ohne Deckel

Kunststoff, grau. Stabiler Schwerlasteimer. Gleich separat mitbestellen: Schwerlast-Deckel und Rollwagen mit 4 Schwerlast-Rändern. VPE 1.



Abfalleimer

74,99

Art.-Nr.	Ausführung	ØxH in cm	Inhalt in Liter	€/St.
861096	Abfalleimer	57,3x62,2	85	74,99
860019	Rollwagen	43,5x22,5		119,00
860017	Deckel	53,8x6,4		17,99

Abfallsammler „No Touch“ 35L mit Sensor

Abfallbehälter zur berührungslosen Bedienung durch Sensortechnik. Öffnet durch Bewegungssensor und schließt automatisch, alternativ auch manuell über Open/Close Tasten bedienbar. Herausnehmbarer Inneneimer mit Henkel und Beutelfixierung. Abnehmbare Deckel zum einfachen Entleeren / An-Ausschaltknopf. Soft-Close Funktion des Deckels. Trageöffnung an der Rückseite des Abfalleimers. Außenkörper aus Edelstahl mit Fingerprint-Proof Beschichtung. Rutschfester Sockel und viereckige Form zum platzsparenden Aufstellen. Benötigt 4 AA Batterien (nicht enthalten). VPE 1.



185,00



Art.-Nr.	Inhalt in Liter	BxLxH in cm	€/St.
15539	35	30,5x30,5x69	185,00

Abfalleimer fahrbar

Edelstahl. Ø 38 cm. Mit Deckel und Rädern, fahrbar. VPE 1.

Höhe: 60,5 cm



169,00

Art.-Nr.	ØxH in cm	Inhalt in Liter	€/St.
861001	38x60,5	50	169,00

Treteimer rund

Edelstahl poliert. Mit Fußpedal. Mit Kunststoff-Bodenring. Herausnehmbarer Kunststoff-Inneneimer mit Henkel. VPE 1.

2

Größen



ab 29,99

Art.-Nr.	Inhalt in Liter	ØxH in cm	€/St.
151520	20	29,5x46,0	29,99
151530	30	29,5x62,8	37,99

Abfallsack

Blau. 25 Säcke pro Rolle. VPE 10.



ab 5,99

Art.-Nr.	Ausführung	Stärke in my	Inhalt in Liter	€/Rolle
40194	ohne Zugband	34	120	5,99
40195	mit Zugband	50	120	9,49

Wandbord

Edelstahl 18/10, gebürstet. Zur Wandmontage, ideal für Teller. Abgekantet. VPE 1.

2

Größen



ab **74,99**

Art.-Nr.	BxT in cm	max. Traglast in kg	€/St.
9555.08	80x30	28	74,99
9555.10	100x30	35	86,99

Wandregal-Set

Edelstahl 18/10, höhenverstellbar. Set besteht aus: 2 Wandborden, 2 Paar Konsolen und 1 Paar Verlängerungsschienen (Länge 530 mm). Tragkraft bis 50 kg. VPE 1.



199,00

Art.-Nr.	BxT in cm	€/Set
40057	120x35,5	199,00

Regalsystem Aluminium

Regalsystem Aluminium. Auch geeignet zum Einhängen von 1/1-GN-Behältern (bitte separat bestellen). Rahmen aus eloxiertem Aluminium. Böden aus Polypropylen, spülmaschinengeeignet. Beliebig erweiterbar. Traglast: 150 kg pro Regalboden. 4 Ebenen mit jeweils 2 Böden inkl. Zerlegte Ausführung. VPE 1.

Traglast: 150 kg pro Boden



299,00

Art.-Nr.	BxTxH in cm	€/St.
13820	112,0x35,5x168,5	299,00

Wandbord

Edelstahl 18/10. Winkelkonsole mit Lochbohrungen für Wandmontage, hinten aufgekantet. Tragkraft bis ca. 45 kg. VPE 1.

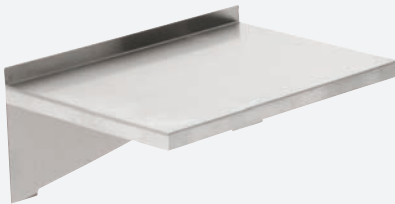

169,00

Art.-Nr.	BxT in cm	€/St.
38456	60x50	169,00

Wandbord für Geräte

Edelstahl 18/10, extra stabile Ausführung - Hinten 20 mm Wandabstand - Tragkraft bis 20 kg. Ideal für Mikrowellen oder Salamander. Abgekantet. Gewicht: 3,5 kg. VPE 1.



72,99

Art.-Nr.	BxT in cm	€/St.
961015	55x40	72,99

Wandbord für Gewürze

Edelstahl 18/10, gebürstet, zur Wandmontage, ideal für Gewürze. Abgekantet. VPE 1.

2

Größen



ab **62,99**

Art.-Nr.	BxT in cm	max. Traglast in kg	€/St.
9554.08	80x20	32	62,99
9554.10	100x20	40	69,99

Standrohr für Spülbecken

Edelstahl. Kombiversion mit 1 1/4 und 1 1/2 Zoll. VPE 1.



14,99

Art.-Nr.	Länge in cm	€/St.
68121.S	27	14,99

Wandbord mit 5x 1/6 GN

Edelstahl 18/8. Abgekantet. Traglast ca. 40 kg. Inkl. Gewürzschütten 5 x 1/6 GN. VPE 1.



229,00

Art.-Nr.	Ausführung	BxL in cm	€/St.
168001	Wandbord 5x1/6 GN	100x20	229,00
168016	Gewürzschütte 1/6 GN, einzeln	17,6x16,2x10,0	32,99

NEW

Chafing Dish „Uniq“ 14L

Chafing Dish „Uniq“. Gehäuse aus PP. Herausnehmbarer GN1/1 Behälter (H:100mm) aus AISI 304 Edelstahl inklusive. Heizelement aus Edelstahl AISI 304, das für eine effiziente Wärmeübertragung in den Wasserbehälter sorgt. Gehärteter Glasdeckel mit isoliertem Griff, Pfannenkerbe und Aluminiumscharnier. Integrierter Kartenhalter am Deckel für die Speisenbezeichnungen. Das empfindliche Wassersensormodul erinnert den Benutzer daran, wann es Zeit ist, den Wasserbehälter nachzufüllen und verhindert so ein Trockensieden. Digitales Bedienfeld mit Anzeige der Gesamtbetriebszeit, der eingestellten Temperatur und der tatsächlichen Temperatur. Die letzte Temperatureinstellung wird im Speicher registriert und jedes Mal ausgewählt, wenn die Stromversorgung eingeschaltet wird. Die Temperatur kann von 35 bis 85°C in Schritten von 1°C eingestellt werden. Maximalfülllinie ±4 Liter. Nicht zum Kochen bestimmt, nur zum Warmhalten. VPE 1.



219,00

Art.-Nr.	LxBxH in cm	Inhalt in L	Anschlusswert	€/St.
16687	60,7x40,2x25	14	230V/700W	219,00

Suppenstation „Uniq“ 8L

Suppenstation „Uniq“. Gehäuse aus PP. Herausnehmbarer und leicht zu reinigender 8-Liter-Suppenbehälter aus Edelstahl AISI 304 inklusive. Gehärteter Glasdeckel mit isoliertem Griff, Löffelaussparung und Aluminiumscharnier. Integrierter Kartenhalter am Deckel für die Speisenbezeichnungen. Das empfindliche Wassersensormodul erinnert den Benutzer daran, wann es Zeit ist, den Wasserbehälter nachzufüllen und verhindert so ein Trockensieden. Digitales Bedienfeld mit Anzeige der Arbeitszeit, der eingestellten Temperatur und der tatsächlichen Temperatur. Die letzte Temperatureinstellung wird im Gerät gespeichert und jedes Mal ausgewählt, wenn die Stromversorgung wieder aufgenommen wird. Die Temperatur kann von 35 bis 85°C in Schritten von 1°C eingestellt werden. Der Wasserbehälter ist mit einer Maximalfülllinie bei ±1,5 Litern ausgestattet. Nicht zum Kochen, sondern lediglich zum Warmhalten bestimmt. VPE 1.

NEW



169,00

Art.-Nr.	ØxH in cm	Inhalt in L	Anschlusswert	€/St.
16689	36,6x32,5	8	230V/700W	169,00

Elektrogeräte

Elektroheizung

Mit Feder und Griff zum optimalen Herausnehmen.
VPE 1.

39,99



Art.-Nr.	Anschlusswert	€/St.
152000	230 V/350 W	39,99

Elektroheizung

Edelstahl. Für Chafing Dishes. Mit Überhitzungsschutz!
Die Heizplatte wird durch eine Spiralfeder an das Wasserbad gedrückt, dadurch wird ein Erhitzen ohne Wärmeverlust möglich. Gewicht: 1,1 kg. VPE 1.



51,99

Art.-Nr.	Ø Fuß in cm	Höhe in cm	Anschlusswert	€/St.
2597	13,5	10-14	230 V/450 W	51,99

Elektroheizung

Für Chafing Dishes mit Wasserbad Art.-Nr. 0740.
Mit Regler. VPE 1.

Hinweis: Heizung nur für geschlossene Buffet-systeme mit mind. 3 Holzrahmen (Mindesthöhe Gesamt 20 cm) oder Edelstahl Art-Nr.: 39660 (Mindesthöhe 20 cm) jeweils in Verbindung mit Thermoschutzplatte Art-Nr.: 3926 geeignet.



78,99

500 Watt

Art.-Nr.	Anschlusswert	€/St.
0885	230 V/500 W	78,99

Tassenwärmer

Edelstahl, für bis zu 72 Tassen, Tassentemperatur ca. 60°C. Die getrennt schaltbare Wärmezufuhr lässt sich für beide Ebenen stufenlos regulieren. Ablagefläche BxT in cm: 25x25, zum Abstellen von Untertellern, Tassen etc. Gewicht: 10,3 kg. VPE 1.



439,00

Art.-Nr.	BxTxH in cm	Anschlusswert	€/St.
14209	32x32x54,5	230V/140W/ 50/60Hz	439,00

Teller-Wärmeschrank

Edelstahl 18/10. 1-türig, Türanschlag wechselbar.
Thermostat 30° bis 90°. Mit 1 Bord. Für Teller bis Ø 350mm. VPE 1.

Geeignet für 30 oder 60 Teller bis 350 mm Durchmesser!



ab 479,00

Art.-Nr.	BxTxH in cm	Anzahl Teller	Anschlusswert	€/St.
73249	40x46x57	30	230V/400 W	479,00
73250	40x46x80-82,5	60	230V/750 W	579,00

Elektroheizung

Für Chafing Dishes mit Wasserbad Art.-Nr. 0740.
Mit Regler. VPE 1.

**Nicht für geschlossene Buffetsysteme geeignet!
Nach Gebrauch Netzstecker ziehen!**



89,99

700 Watt

Art.-Nr.	Anschlusswert	€/St.
0889	230 V/700 W	89,99

Chafing Dish 1/1 GN

Edelstahl 18/10, thermostatische Regelung von 1-8. Lieferung inkl. 1/1 GNx100 mm tief, Deckel und Deckelhalter. Maße: 1/1 GN, Anschlusswert: 230V/ 840 W. VPE 1.



Art.-Nr. 38850 €/St. 169,00

Chafing Dish 1/1 GN
169,00



Chafing Dish

Rahmen Edelstahl 18/10 poliert, 2 Suppeneinsätze (je 4 Liter Inhalt) mit 2 Deckeln und 2 Suppenlöffel aus Edelstahl 18/10 - mit elektrischem Wasserbad 1/1 GN (Art.-Nr. 2562.H zum Austausch geeignet) aus Polypropylen - hitzebeständig, inkl. Deckelhalterung. Anschlusswert: 220-240V/ 1,85 kW. VPE 1.



Chafing Dish

159,00

Art.-Nr. 2566 LxBxH in cm 63x36x46 €/St. 159,00

Chafing Dish

Edelstahl 18/10, rund, mit Glasdeckel, elektrisches Thermostat mit Überhitzungsschutz. Mit Speiseinsatz (3,8 Liter). Anschlusswert: 230V/ 420W/ 50-60Hz. VPE 1.



Chafing Dish
94,99

Art.-Nr. 2567 ØxH in cm 30,0x16,0 €/St. 94,99

Chafing Dish 1/1 GN

Edelstahl 18/10 poliert, komplett mit GN-Einsatz 1/1x100 mm tief, Deckel und 2 Deckelhalterungen, elektrischem Wasserbad aus Polypropylen, hitzebeständig. 13,5 Liter. Anschlusswert: 230V/ 1,85kW/ 50-60Hz. Mit Eurostecker-Anschluss! VPE 1.



Chafing Dish 1/1 GN
149,00

Art.-Nr. 2562 LxBxH in cm 56,0x35,8x30,0 €/St. 149,00

Suppenstation

Kunststoff schwarz, Einsatztopf (herausnehmbar) mit dreh- und klappbarem Edelstahl-Scharnierdeckel 18/10, Löffelaussparung, hitzeisoliertem Griff, inkl. 14 magnetisch haftender Suppenbeschriftungen (D/E). Regelthermostat von 30°C bis 95°C. VPE 1.



79,99

Art.-Nr. 2510 ØxH in cm 34,5x36,0 Inhalt in L ca. 9,0 Anschlusswert 230 V/400 W €/St. 79,99

Suppenstation

Außentopf schwarz, Stahlblech lackiert, herausnehmbarer Einsatz aus Edelstahl, Regelthermostat von 30°C bis 95°C, mit dreh- und klappbarem Edelstahldeckel, Löffelaussparung, hitzeisoliertem Griff. Inkl. 8 magnetisch haftender Suppenbeschriftungen. VPE 1.



94,99

Art.-Nr. 40049 ØxH in cm 29,5x38,5 Inhalt in L ca. 8,5 Anschlusswert 230V/400 Watt €/St. 94,99

Suppenstation

Edelstahl, Einsatztopf (herausnehmbar) mit dreh- und klappbarem Edelstahldeckel 18/10. Löffelaussparung, hitzeisoliertem Griff, inkl. 14 magnetisch haftender Suppenbeschriftungen (D/E). Regelthermostat von 30°C bis 95°C. VPE 1.



99,99

Art.-Nr. 38310 ØxH in cm 34,5x36,0 Inhalt in L ca. 9,0 Anschlusswert 230 V/400 W €/St. 99,99

Profi-Reiskocher

Für 25-40 Personen. Gehäuse aus Edelstahl, extra große Griffe. Innentopf antihaftbeschichtet, hitzebeständig, mit Silikonmatte als Anbrennschutz. Inkl. Messbecher + Reislöffel + Rührlöffel. Gewicht: 10 kg. VPE 1.



239,00

Art.-Nr.	BxTxH in cm	Inhalt in L	Anschlusswert	€/St.
40042	32,0x32,0x35,0	8	230V/1,95 kW	239,00

Eierkocher

Eierkocher für bis zu acht Eier in hochwertigem Edelstahl-design. Kein Trockenkochen, keine schlechten Gerüche und kein Festbrennen von Wasserrückständen durch elektronische Regelung und frühzeitiges Abschalten. LED-Betriebsanzeige für optimale Lesbarkeit. Inkl. Messbecher mit Eipicker, zwei Pochierschalen und einer antihaftbeschichteten Kochschale. VPE 1.



Nicht für den Dauerbetrieb geeignet!

Leistung von 400 Watt bei einer Spannung von 230V/50Hz

46,99

Art.-Nr.	BxTxH in cm	€/St.
15123	17,5x17x19	46,99



Wasserkocher elektrisch, 1,8 L

Gehäuse und Heizelement aus Edelstahl 18/8. Griff, Deckel und Basis aus Polypropylen. 360 Grad Drehbasis. Eingebautes und somit vor Beschädigungen geschütztes Heizelement, für längere Lebensdauer des Heizelementes und somit des gesamten Wasserkochers. Indikationsleuchte für Heizbetrieb. Mit Wasserstandsanzeige. Automatische Abschaltung, wenn das Wasser kocht. Doppelter Trockenkochschutz. Abnehmbarer Behälter zum kabellosen Eingießen. Kabelaufwicklung im Fuß. Nur für Wasser geeignet - das Kochen von anderen Flüssigkeiten kann das Gerät beschädigen. LxBxH: 22,1x16,3x24,9 cm VPE 1.



29,99



Art.-Nr.	Inhalt in Liter	Anschlusswert	€/St.
15008	1,8	230 V/1,8 kW	29,99

Würstchenerhitzer mit Hahn 2x 1/2 GN

Edelstahl. Beckenmaße je: BxTxH in cm: 24x30x15. 2 Becken, getrennt schaltbar. Inkl. 2 klappbare bzw. abnehmbare Deckel. Thermostatische Temperaturregelung: 30°C-90°C. Mit Ablasshahn. Ein-/Ausschalter. 4 Kontrollleuchten. VPE 1.



499,00

Art.-Nr.	BxTxH in cm	Anschlusswert	€/St.
11750	53,5x37x24	2 kW/230 V 50/60 Hz	499,00

Würstchenerhitzer ohne Hahn 1/2 GN

Edelstahl. Beckenmaße: BxTxH in cm: 24x30x15. 1 Becken. Inkl. ein klappbarer bzw. abnehmbarer Deckel. Thermostatische Temperaturregelung: 30°C - 90°C. Ohne Ablasshahn. Ein-/Ausschalter. 2 Kontrollleuchten. VPE 1.



239,00

Art.-Nr.	BxTxH in cm	Anschlusswert	€/St.
11751	27x35x24	1 kW/230 V 50/60 Hz	239,00

Hot-Dog-Gerät

Edelstahl 18/10. Temperaturregelung von 30°C - 90°C. Dampfwärmer, Glaszylinder mit Edelstahldeckel und 2-geteiltem Korb aus rostfreiem Stahl zum Warmhalten von Würstchen. VPE 1.



319,00

Art.-Nr.	BxTxH in cm	Anschlusswert	€/St.
261002	26x30x35	230V/1,0 kW	319,00

KAFFEEMASCHINEN

„Aurora“ in zwei verschiedenen Ausführungen

Kaffeemaschine AURORA 22

1 Edelstahl-Isolierpumpkanne mit ca. 1,9 Liter Inhalt. Deckel mit Pumpmechanik. Entkalkungssignal. Aufbrühzeit pro Kanne ca. 8 Min. Mindestaufbrühmenge 0,5 Liter. Inklusive 1 Edelstahl-Isolierpumpkanne. VPE 1.

Art.-Nr.	LxBxH in cm	Anschlusswert	€/St.
39385	21,5x40,5x52	230 V/1,4 kW	375,00



AURORA 22
375,00

Papier-Korbfilter passend für alle vergleichbaren Maschinen!



22,99

Korbfilterpapier im 1.000er Pack

Passend für Aurora-Kaffeemaschinen. VPE 1.

Art.-Nr.	€/Pack
82193	22,99

Ersatzkanne/Isolierpumpkanne 1,9 L

Edelstahl/Kunststoff. Höhe: 33 cm, mit Tragegriff 39 cm, Gläser-/Tassenhöhe: max. 22,5 cm, Ø Stellfläche: 15 cm, doppelwandig, Boden mit integriertem Ring für eine 360°-Drehung der Kanne, Pumpkopf kpl. abnehmbar, nicht spülmaschinengeeignet. VPE 1.

38,99

Art.-Nr.	Inhalt/L	€/St.
14289	1,9	38,99



Milch Max Kühlschrank

Für gut gekühlte und frische Milch neben Ihrer Kaffeemaschine! Genau passend für 2x 1 Liter Tetra Pack (Innenmaße Milch-Max - BxTxH: 14x13,6x20,8cm), mit Öffnung oben für den Schlauch des Milchschaümers. Anschlusswert: 230 V/40 Watt. VPE 1.

Milch Max
85,99



Art.-Nr.	Ausführung	LxBxH in cm	Gewicht in kg	€/St.
38662	Milch Max	18,6x27,7x26,5	2,3	85,99

Kaffeemaschine AURORA 20



AURORA 20
249,00

Edelstahl, 1 Edelstahl-Isolierkanne mit ca. 2 Liter Inhalt. Deckel der Kanne mit Ausgießmechanik. Aufbrühzeit pro Kanne ca. 8 Min. Mindestaufbrühmenge ca. 0,5 Liter. VPE 1.

Art.-Nr.	LxBxH in cm	Anschlusswert	€/St.
40026	21,5x41x52	230 V/1,4 kW	249,00



Ersatzkanne 2,0 L

Edelstahl/Kunststoff. Passend zu Kaffeemaschine Aurora 20 (Art. 40026) VPE 1.

Art.-Nr.	€/St.
K-40026	25,99

NEW

Popcorn-Maschine

Gestell aus Aluminiumlegierung. Schwarz. Robustes Gehäuse aus gehärtetem Glas und pulverbeschichtetem Stahl. Mit Flügeltür aus gehärtetem Glas. Ein im Topf integriertes Mischsystem. Topfdeckelgriffe aus hitzebeständigem Kunststoff. Klappe zum Entfernen von Popcorn. Schublade unter dem Fach zum einfachen Entfernen von Krümeln und Körnerresten. Beleuchteter Innenraum. Beheizter Kammerboden. Dauer eines Zyklus: ca. 2. Minuten. - 150 g Maiskörner pro Zyklus. VPE 1.



429,00

Art.-Nr.	LxBxH in cm	Anschlusswert	€/St.
16682	56x42x77	230V/1500W	429,00

Samowar



199,00



Inkl. Teekanne 1,2 Liter Inkl. Teesieb

Edelstahl 18/10, hitzeisolierte Griffe, Überhitzungsschutz, stufenlose Temperaturregelung. Inkl. Teekanne mit 1,2 L Inhalt und Teesieb. VPE 1.

Art.-Nr.	BxTxH in cm	Anschlusswert	Inhalt in L	€/St.
40048	30,5x21,0x49,0	230V/1,5kW/50Hz	3	199,00

Filterpapier im 1.000er Pack

Filterpapier für Kaffeeautomaten. VPE 1.



Art.-Nr.	Für Kaffeeautomaten	Ø in cm	€/Pack
142000	Art.-Nr. 12436 und 12437	19,5	44,99
142010	Art.-Nr. 12435	24,5	48,99

Kaffeeautomat

Mit Warmhaltefunktion. Mit Entkalkungssignal. Füllstandsanzeige. Filter Edelstahl. Heizsystem Edelstahl. 50/60Hz. Kontrolleuchte. Ein-/Ausschalter. 2 Getrennte Heizsysteme für Brüh- und Warmhaltefunktion. Kaffeemaschine kann auch OHNE Filterpapier genutzt werden. Inkl. Reinigungsschaber. Material Edelstahl/ Kunststoff. VPE 1.



3
Größen

Art.-Nr.	Inhalt in L	BxTxH in cm	Anschlusswert	€/St.
12437	6,0	31x32x48	230 V/1,2 kW	129,00
12436	9,0	31x32x54	230 V/1,2 kW	145,00
12435	13,2	35x37,1x57,5	230 V/1,6 kW	179,00

Maximale Leistung in Tassen:

Inhalt 6 Liter, ca. 40 - 48 Tassen, Aufbrühzeit ca. 40 Minuten.
 Inhalt 9 Liter, ca. 60 - 72 Tassen, Aufbrühzeit ca. 50 Minuten.
 Inhalt 13,2 Liter, ca. 90 - 100 Tassen, Aufbrühzeit ca. 55 Minuten.



ab 129,00



27,99

Entkalker für Kaffeemaschinen

Schnell-Entkalker, 30 Beutel à 15 gr. Bitte Anweisung in der Bedienungsanleitung Ihres Gerätes beachten. VPE 1.

Art.-Nr.	€/Pack
14357	27,99

Glühweintopf/Multikocher mit Auslaufhahn

Topf mit kratzfester Emaille-Beschichtung. Farbe: schwarz/silber. Unterboden, Ablaufhahn, Griffe und Deckel aus Kunststoff. Geschlossener Topfboden mit verdecktem Heizelement. Stufenlose Temperaturregelung 30°C bis 100°C. Maße: Ø 37 cm, Höhe 50 cm. Inklusive Rost Ø 32 cm. VPE 1.



109,00

Art.-Nr.	Inhalt in Liter	Anschlusswert	€/St.
151000	21,0	1,8 kW/230 V 50 Hz	109,00

Heissgetränkspender

Kessel aus beschichtetem Edelstahl. Wärmeisolierte Griffe aus Polypropylen und Anti-Tropf-Ablasshahn. Thermostat einstellbar bis 110°C. Ideal für Glühwein und heißes Wasser. Aufheizdauer ± 75 min. Nicht geeignet für heiße Schokolade oder Milch. 28 Liter Nutzinhalt, 230 V, 2500 W, LxBxH in cm: 44,7x44,1x48,5 cm. VPE 1.

Deckel umgedreht auch als Tassenwärmer verwendbar!



149,00

Art.-Nr.	Inhalt in Liter	Anschlusswert	€/St.
14992	28,0	230 V/2,5 kW	149,00

MultiTherm Kessel

Ideal zum Warmhalten von heißen Getränken. Integriertes Heizsystem, sehr bedienungsfreundlich, inkl. 3 Beschriftungen: Glühwein, Jagertee und Heißwasser. Stufenlose Temperaturregelung 30°C-90°C. Anschlusswert: 230V / 2kW. VPE 1.



189,00

Art.-Nr.	ØxH in cm	Inhalt in Liter	€/St.
39388	27,0x61,0	20,0	189,00

Heissgetränkspender 20L

Einwandige Ausführung. Ideal für Glühwein und kochendes Wasser für Tee. Aufwärmzeit: Ca. 50 Minuten. Temperatur stufenlos regelbar 30-110°C. Trockenkochschutz. Mit Autoreset. Nicht geeignet für Kakao. VPE 1.



179,00

Art.-Nr.	ØxH in cm	Inhalt in Liter	Anschlusswert	€/St.
15549	38,7x59,5cm	20	230V / 2,2kW	179,00

Elektrogeräte

Vakuuiergerät „FastVac 4008“

Komplett aus Edelstahl. Anschlusswert: 230V/50Hz/200 Watt. Starke Vakuumpumpe 20L/Min. Max. Vakuum bis zu 0,9 Bar. Sichere Versiegelung mit doppelter Schweißnaht-Breite 40 cm. Austauschbarer Schweißbalken. Mit ausklappbarem Cutter zum Zuschneiden der Folienrollen. Digitale Prozessanzeige. Regulierbare Schweißzeit. Regulierbare Vakuumpstärke. Pulse-Funktion. Marinier-Funktion. Inkl. 1 Profi-Folienrolle 40x600 cm, 10 Profi-Folienbeutel 20-30 cm und 10 Profi-Folienbeutel 30x40 cm. Passende Beutel u. Folien Art.-Nr. 143510, 143550, 11188, 14898, 14899, 14901 u. 14902. VPE 1.



459,00

Art.-Nr.	BxTxH in cm	€/St.
12010	52x16x29	459,00

Vakuuiergerät „VC350“

Gehäuse mit wertiger Edelstahlfront. Anschlusswert: 230V/50Hz/120 Watt. Pumpe ca. 12 L/min. Doppelte Schweißnaht. Einstellung der Schweißzeit/feucht u. trocken. Mit Folienbox für direkte Verarbeitung. Mit herausklappbarem Cutter zum Zuschneiden der Folien. Rollenbreite max. 30 cm bei beliebiger Länge oder Beutel bis max 30 cm Breite. Inkl. 2 Profi-Folienrollen (1 Rolle 20x300 cm u. 1 Rolle 30x300 cm). Passende Beutel u. Rollen Art.Nr. 143510, 143550, 14898, 14899, 14901 u. 14902. VPE 1.



Nicht für den Dauerbetrieb geeignet!



149,00

Art.-Nr.	BxHxT in cm	€/St.
12009	39x9x17,3	149,00

Sous-Vide-Stick

Material: Edelstahl/Kunststoff, Temp.-Bereich: 20°C-95°C, Temp.-Regelung: Elektronisch, in 0,5°C-Stufen, Zeiteinstellung: 1 Min.-59 Std. und 59 Min., Intervalle Zeiteinstellung: 1 Minute(n), ausgelegt für Töpfe mit mind. 19 cm Tiefe, Wassermenge: max. 15 Liter, Timer, Digital-Anzeige, Trockenlaufschutz, Memory-Funktion, Gewicht: 1,1 kg. VPE 1.



139,00

Art.-Nr.	BxTxH in cm	Anschlusswert	€/St.
13666	6,8x13,5x37,5	220-240V/1,3kW 50/60Hz	139,00

Elektronische Digitalwaage

Edelstahl Wiegeplatte. 200g bis 200kg. Genauigkeit: 10-50g. Anzeige in kg und lb. Tara-Funktion. Bedienung über separates Digital-Display mit 4 Tasten. Stromversorgung: 2 x AAA Batterien (nicht im Lieferumfang enthalten). USB-C-Anschluss (Kabel im Lieferumfang enthalten). HINWEIS: Netzteil nicht im Lieferumfang enthalten. VPE 1.

109,00

Art.-Nr.	LxBxH in cm	€/St.
16798	29,8x24,8x3,7	109,00



NEW

Folienbeutel „PROFI“

Geeignet für Art.-Nr. 11206, 12009 und 12010.
Rippenstruktur, kochfest bis 100 °C, mikrowellengeeignet.
Im 50er Pack. VPE 1.



pro Stück
0,20

Art.-Nr.	BxL in cm	€/Pack
143510	16x23	9,99

Strukturbeutel 105 my, 50er Pack

Besonders stark und reißfest, feine Rippenstruktur für optimales Vakuum, stabile Schweißnaht, schützt vor Gefrierbrand, kochfest (bis 100 °C max. 15 Min.), Mikrowellengeeignet (zum Auftauen u. Erwärmen bis 70 °C), Temperaturbeständig im Wasser bis 70 °C (max. 2 Std.), BPA frei. VPE 1.



pro Stück
ab 0,20

Art.-Nr.	BxL in cm	€/Pack
14898	20x30	9,99
14899	30x40	17,99

Folienrollen „PROFI“

Geeignet für Art.-Nr. 11206, 12009 und 12010.
Rippenstruktur, kochfest bis 100 °C, mikrowellengeeignet.
2er Pack. VPE 1.



pro Rolle
8,75

Art.-Nr.	BxL in cm	€/Pack
143550	27,5x600	17,49

Kammervakuierer „VacuChef 70“

Gehäuse und Kammer aus Edelstahl, doppelte Schweißnaht bei 30 cm Breite, sicheres Vakuumieren und Versiegeln bei feuchten und flüssigen Lebensmitteln, starke schnelle Profi-Vakuumpumpe-70 Liter/Min., hochwertiges Manometer zur Anzeige des aktuellen Drucks, nahezu 100%-Vakuum, max. Vakuum-Druck: -0,99 bar, geschlossene Vakuumkammer mit gewölbten, transparenten und extra starkem Glasdeckel (Temperglas), digitale Prozessanzeige der Vakuum- und Schweißfunktion, einstellbare Vakuum- u. Schweißzeit, inkl. 1 Schweißbalken, 1 Dichtung und 30 Vakuumbbeutel (20x30 cm). Anschlusswerte: 220-240V/50Hz/350W. Passende Beutel Art. 143510, 14898 u. 14899. VPE 1.



655,00

Art.-Nr.	BxTxH in cm	Kammermaß BxTxH in cm	€/St.
14872	43,0x36,0x23,5	30,5x32,2x10,0	655,00



Strukturrollen 105 my, 2er Pack

Besonders stark und reißfest, feine Rippenstruktur für optimales Vakuum, stabile Schweißnaht, schützt vor Gefrierbrand, kochfest (bis 100 °C max. 15 Min.), Mikrowellengeeignet (zum Auftauen u. Erwärmen bis 70 °C), Temperaturbeständig im Wasser bis 70 °C (max. 2 Std.), BPA frei. VPE 1.

pro Stück
ab 5,50

Art.-Nr.	BxL in cm	€/Pack
14901	20x600	10,99
14902	30x600	15,99



Selbstverständlich sind auch unsere Strukturrollen verwendbar (Art. 14901+14902). Natürlich muss - wie bei den Balkenvakuierern - aus dem Rollenstück ein Beutel gemacht werden.

- Dazu wird das Rollenstück in der gewünschten Länge abgeschnitten.
- Um einen Beutel zu erhalten, wird ein Ende auf den Schweißbalken gelegt und verschweißt.
- Vakuumiert wird genauso, wie bei den Siegelrandbeuteln.
- Passt der Beutel wegen seiner Größe nicht in die Kammer, kann er von außen vakuumiert und verschweißt werden.

Elektrogeräte

Mikrowelle „MI 30 Ceramic“

Gehäuse aus gebürstetem Edelstahl, Innenraum BxTxH in cm 35,5x33,6x21,0, Edelstahlinnenraum, Inverter-Technologie für besonders schonendes und gleichmäßiges Garen, innovativer Keramikboden, intuitive semi-digitale Steuerung, extra große Beschriftung mit Icons, extra starke Mikrowellenleistung, 6 Mikrowellenstufen, 8 Automatik-Programme (inkl. Auftaufunktion), präziser 95 Min. Timer mit Endsignal. VPE 1.



Keramikboden mit Mikrowellenreflektor

Der Keramikboden mit Mikrowellenreflektor sorgt für eine gleichmäßige Verteilung der Mikrowellen, sodass das Gargut von allen Seiten perfekt zubereitet wird. Der ebene Boden ist sehr leicht zu reinigen und ermöglicht auch das Arbeiten mit großen eckigen Auflaufformen oder Kuchenblechen.

Nicht für den Dauerbetrieb geeignet!

265,00

Art.-Nr.	BxHxT in cm	Anschlusswert	€/St.
14871	54,5x31,0x45,0	230V/1000W/50Hz	265,00

Garraumvolumen
in Liter: 30



Wandbord für Geräte

Edelstahl 18/10, extra stabile Ausführung - Hinten 20 mm Wandabstand - Tragkraft bis 20 kg. Ideal für Mikrowellen oder Salamander. Abgekantet. Gewicht: 3,5 kg. VPE 1.



72,99

Art.-Nr.	BxT in cm	€/St.
961015	55x40	72,99

Mikrowelle „CM 1000 M“

Gewerbemikrowelle, Gehäuse und Innenraum Edelstahl, Garraumvolumen ca. 25 L, 5 Leistungsstufen, Auftaufunktion mit Signalton, Innenraumbeleuchtung, Innenmaß: 33,0x20,0x32,0cm, 1 Magnetron, Keramikboden mit Mikrowellenreflektor, kein Drehteller notwendig, deutlich größere Nutzfläche, einstellbare Garzeit bis max. 30 Min., 2 Drehknöpfe zur Bedienung. VPE 1.

Garraumvolumen
in Liter: 25



585,00

Art.-Nr.	BxHxT in cm	Anschlusswert	€/St.
16087	51x31x44	230 V/1000W/50Hz	585,00



Mikrowelle

Gehäuse aus lackiertem Stahl und Garraum aus Edelstahl, Innenraum BxTxH in cm 31,6x31,5x19,7, digitale Zeitschaltuhr bis 95 Minuten, Funktionen: auftauen, erhitzen, grillen (kombinierbar), mit Heißluft (kombinierbar), 6 Leistungsstufen, 8 einstellbare Programme. Glasteller (Ø 27,0cm), inkl. 1 Grillpfanne Ø28xH5,2 cm. VPE 1.

NEW

289,00



Art.-Nr.	BxHxT in cm	Garraumvolumen in Liter	Anschlusswert	Mikrowellenleistung in W	Grilleistung in kW	Heißluftleistung in kW	€/St.
16416	49x28x43,5	25	1,95kW	900	1,95	1,95	289,00

Heißluftofen „AT90-MDI“

Gehäuse aus Edelstahl. Inkl. 4 Blechen. Garraum emailliert. Temperaturbereich: 50-300° C. Knebel mit Digital-Anzeige für exakte Zeit u. Temperatureinstellung, Zeiteinstellung: 0-120 Min, Tür mit Doppelscheibe, mit 2 Motoren, Einschübe: 4 (43,3x33,3 cm). Passende Bleche Art. 11444 u. 11445. VPE 1.

689,00



Art.-Nr.	BxTxH in cm	Anschlusswert	€/St.
15914	59,5x61,5x58	230V/ 2,7 kW	689,00



Eine gute Basis für wiederkehrende Garprozesse – Über die beiden Regler mit Digital-Anzeige lassen sich die Temperatur und die Zeit exakt einstellen. Weiterhin kann der Garprozess über die Temperaturregler pausiert werden. Zusätzlich besitzt der Ofen eine Memory-Funktion und eine LED Anzeige. Die 2 Motoren sorgen für eine gute Luftzirkulation und somit für beste Ergebnisse.

Backblech Alu mit Lochung

Aluminium. Mit Lochung 3 mm. Mit 3 Seiten Rand. Materialstärke: 1,5 mm. Temperaturbeständig bis 260° C. Passend zu Heißluftofen Art.-Nr. 103000. VPE 1.

Passend zu Heißluftofen Art.-Nr. 15914.



25,99

Art.-Nr.	LxBxH in cm	€/St.
11444	43,3x33x1	25,99

Backblech Alu mit Lochung, silikonbeschichtet

Aluminium. Silikonbeschichtet. Mit Lochung 3 mm. Mit 3 Seiten Rand. Materialstärke: 1,5 mm. Passend zu Heißluftofen Art.-Nr. 103000. VPE 1.

Passend zu Heißluftofen Art.-Nr. 15914.

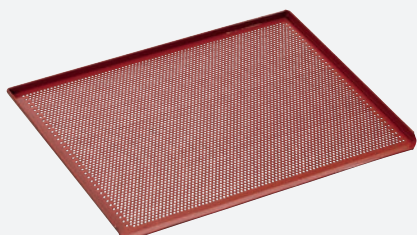

40,99

Art.-Nr.	LxBxH in cm	€/St.
11445	43,3x33x1	40,99

Mikrowelle

Gehäuse und Garraum aus Edelstahl, Innenraum BxTxH in cm 31,5x29,0x20,0 cm, manuelle Zeiteinstellung bis 30 Minuten. Funktionen: auftauen, erhitzen, 6 Leistungsstufen. Glasdreheller (Ø27,0 cm). VPE 1.

Garraumvolumen in Liter: 23



199,00

Art.-Nr.	BxTxH in cm außen	Anschlusswert	Mikrowellenleistung in W	Grillleistung in W	€/St.
38302	48,3x42,5x28,1	230V/1,4 kW/50Hz	900	kein Grill	199,00

Mikrowelle mit Grill

Gehäuse und Garraum aus Edelstahl, Innenraum BxTxH 31,5x31,2x19,8 cm, Manuelle Zeitschaltuhr bis 30 Minuten. Funktionen: auftauen, erhitzen, grillen (kombinierbar). 9 Leistungsstufen. Glasdreheller (Ø27,0 cm). Inkl. Grillgestell, Ø18,9xH7,9 cm. VPE 1.

Garraumvolumen in Liter: 23



229,00

Art.-Nr.	BxTxH in cm außen	Anschlusswert	Mikrowellenleistung in W	Grillleistung in W	€/St.
38303	48,3x40,5x27,9	230V/1,4 kW/50Hz	900	1000	229,00

Elektrogeräte

Salamander

Gehäuse aus Edelstahl, manuelle Zeiteinstellung, Simmerstat, inkl. 1 Rost (LxB in cm 44,7x25). Grillrost höhenverstellbar. Heizzone über Timer bis zu 15 Minuten aktivierbar. Geeignet als Aufschlaggerät oder mit rückseitigen Aufhängungen zur Wandmontage an feuerfesten Wandoberflächen. VPE 1.



299,00

Art.-Nr.	BxHxT in cm	Anschlusswert	€/St.
15660	61x28x30,5	230V/2kW/50Hz	299,00

Salamander

Edelstahl, rostfrei, fein satiniert. Höhenverstellbar in 3 Stufen. Art.-Nr. 221001 ist getrennt regelbar. Rost: LxB in cm: 68x35
Gewicht in kg: 26
VPE 1.



529,00

Art.-Nr.	BxTxH in cm	Anschlusswert	€/St.
221001	88x37x38	400V/4,4 kW	529,00

Elektro-Griddle-Platte - hartverchromt

Außenverkleidung aus rostfreiem Edelstahl. Inkl. Fettauffangschale und Spritzschutz. Griddleplatte glatt. Mit hartverchromter Spezial-Stahlplatte für eine noch bessere Wärmeleitung und einfachere Reinigung. Temperaturregelung von 50°C bis 300°C. VPE 1.

Hartverchromte Platte



ab 559,00

Art.-Nr.	Platte	BxTxH in cm	Anschlusswert	€/St.
71081	glatt	33x54x22	230V/ 3 kW	559,00
71082	glatt	66x54x22	400V/ 6 kW	889,00

Durchlauftoaster

Edelstahl. Regelbare Bandgeschwindigkeit erlaubt ein einfaches Erreichen des gewünschten Toastgrades. Die hohe Einlassöffnung ermöglicht auch eine Aufnahme von dicken Broterzeugnissen. Ca. 150 Toastscheiben/Stunde. VPE 1.

**Durchlauftoaster
toastet bis zu
150 Scheiben
pro Stunde**

689,00

Art.-Nr.	BxTxH in cm	Anschlusswert	€/St.
38672	37x42x39	230V/2,24 kW/50Hz	689,00



6 Scheiben-Toaster

Mit Wahlschalter zum Toasten von 2, 4 oder 6 Toast-Scheiben (manueller Auswurf). Schlitzgröße: 14,5x2x13,5 cm. 1 Bedienhebel für 6 Schlitzze, Wahlschalter für die Inbetriebnahme der Toastschlitze in 2er Gruppen, für Toast- und Sandwich-Toast, herausnehmbare Krümelschale, Material: Edelstahl, Timer/ Zeiteinstellung 1-5 Min., Signalton nach Ablauf der Zeit. Gewicht 5,6 kg. VPE 1.



Durchlauftoaster

Durchlauftoaster aus schwarzem Edelstahl. Zwei Reihen Brotscheiben passen nebeneinander auf das Förderband. Zwei separate Heizelemente. Geeignet zum kontinuierlichen Toasten von geschnittenem Brot. Wird mit vorderen und hinteren Ablagefächern geliefert. Einstellbare Röstzeit bis 3 Minuten. VPE 1.

**Durchlauftoaster
toastet bis zu
150 Scheiben
pro Stunde**

599,00

Art.-Nr.	LxBxH in cm	Anschlusswert	€/St.
16686	41,8x36,8x38,7	230V/2,24kW	599,00



NEW



262,91

Art.-Nr.	BxTxH in cm	Anschlusswert	€/St.
13657	40,5x26,5x22	230V/2,5kW/50Hz	262,91

2-Scheiben Toaster

Toasten, Auftauen, Aufwärmen und einseitiges Toasten (Bagels) – Mit dem 2-Scheiben-Toaster gelangen Toast, Sandwich-Toast und dank des Brötchenaufsatzes auch Brötchen & Co. Mit der herausnehmbaren Krümel-schublade ist die Reinigung im Handumdrehen erledigt. 6 Bräunungsstufen. Schlitzgröße 14x3,5 cm VPE 1.



49,99

Art.-Nr. Ausführung LxBxH in cm Anschlusswert
16497 2 Schlitzte 34x21,5x22 0,85kW/ 230V / 50-60Hz

€/St. 49,99



4-Scheiben Toaster

Toasten, Auftauen oder Aufwärmen – Mit dem 4-Scheiben-Toaster gelangen Toast, Sandwich-Toast und dank der beiden Brötchenauf-sätze auch Brötchen, Bagels & Co. Mit den beiden herausnehmbaren Krümelschubladen ist die Reinigung im Handumdrehen erledigt. 6 Bräunungsstufen. 2 separate Bedienfelder mit zusätzlicher Abbruch-taste für je 2 Schlitzte. VPE 1.



76,99

Art.-Nr. Ausführung LxBxH in cm Anschlusswert
16066 4 Schlitzte 33x30x20 1,48kW / 230V / 50-60Hz

€/St. 76,99



Elektro-Kontaktgrill „Panini-MDI“

Der Kontaktgrill „Panini-MDI“ mit gerillter Grillplatte oben und unten glatt bietet alles, was ein guter Kontaktgrill braucht: Grillplatten mit optimaler Wärmeleitfähigkeit, eine robuste Bauweise und eine einfache sowie intuitive Knebel-Bedienung mit Digital-Anzeige, Timer und Signalton. Außenverkleidung aus Edelstahl, Grillplat-ten aus Gusseisen, emailiert. Maße der Grillplatten (BxT in cm): Oben 34x22 cm/ Unten 36x28,5 cm. Gewicht 18,3 kg. VPE 1.



389,00

Art.-Nr. Ausführung BxTxH in cm Anschlusswert €/St.
15915 oben gerillt, 41x40x20 230V/2,2 kW 389,00
unten glatt

Elektro-Kontaktgrill „Panini“

Maße der Grillplatten (BxT in cm): Oben 33,5x22,0 cm/ Unten 33,5x23,0 cm. Gewicht 20 kg. VPE 1.



319,00

Art.-Nr. Ausführung BxTxH in cm Anschlusswert €/St.
40054 oben und 41x37x20 230V/2,2 kW 319,00
unten gerillt

Elektro Kontaktgrill

Maße der Grillplatten (BxT in cm): Oben 21,4x21,4 cm/ Unten 22x23,5 cm. VPE 1.



259,00

Art.-Nr. Ausführung BxTxH in cm Anschlusswert €/St.
39108.G oben und 29x39,5x21 230V/1,8 kW 259,00
unten glatt

Warmhalteplatte

Elektro, für 1/1 GN und 2x 1/1 GN. Gehäuse aus Aluminium, Oberfläche aus Glas. Mit Ein-/ Aus-Schalter, Kontrolllampe und stufenloser Temperaturregelung von 30°C bis 95°C. Oberflächentemperatur max. 95°C. Einfache Reinigung. VPE 1.

2
Größen



ab 155,00

Art.-Nr. LxBxH in cm Anschlusswert €/St.
39384 57x30,5x4 / 1x1/1 GN 230V/150W/50/60Hz 155,00
39115 66,6x54,5x4 / 2x1/1 GN 230V/300W/50/60Hz 215,00

Warmhalteplatte

Kompakte Warmhalteplatte mit einem Zweifachnutzen. Durch den abnehmbaren Kabelsatz und den Wärmespeicher ist die Warmhalteplatte auch flexibel als Tischrechaud einsetzbar. Platte wird bei Stromanschluss automatisch auf max. 100°C erhitzt. Wärmespeicher: Warmhaltezeit bis zu 37 Min., Aufheizzeit ca. 7 Min. auf 100°C, Maße Stellfläche: BxT 60x20 cm. Material: Edelstahl. Gewicht 4 kg. VPE 1.



63,99

Art.-Nr. BxTxH in cm Anschlusswert €/St.
13660 73,0x21,5x6,2 220-240V/1,2kW 50/60Hz 63,99

Warmhalteplatte

NEW

Warmhalteplatte aus gehärtetem Glas mit Aluminium-rahmen. 55x38x3cm. Temperatur 65°C - 105°C. 220-240V, 50/60Hz. NICHT zum Kochen geeignet! VPE 1.



79,99

Art.-Nr. LxBxH in cm Anschlusswert €/St.
16734 55x38x3 240V/230W 79,99

Elektrogeräte

Gas-Hochofener

Gehäuse aus Edelstahl 18/10, Guss, schwarz. 1 Starkbrenner mit Piezo-Zündung, zündgesichert. Eingestellt auf Flüssiggas (Erdgasdüsen sind beigelegt). Lieferung OHNE Anschlussgarnitur/Druckminderer. (max. 50 mbar). Der Topf Ø muss mind. 23 cm und max. 45 cm betragen. Gewicht: 15,3 kg. Tragfähigkeit max. 50 kg. Ausschließlich im Außenbereich einsetzbar. VPE 1.



359,00

Art.-Nr.	BxTxH in cm	Leistung	€/St.
38857	40x44,5x40	6,8 kW	359,00

Messerschleifer elektrisch

Der Schleifer ist aus schlagfestem Kunststoff mit Edelstahl Sicherheitsbügel, 4 Öffnungen (jeweils eine für die linke und eine für die rechte Klingenseite). Für 2 Schleifvorgänge mit zwei Schleifsteinen (1) grob und fein (2). Gewicht: 1,15 kg. Anschlusswert: 220 - 240 V/0,15 kW. VPE 1.



109,00

Schleift alle glatten Küchenmesser mit einem Hohlschliff.

Art.-Nr.	LxBxH in cm	€/St.
38843	22x9x7	109,00

Gaskocher

Stahl, silber, 2-stufiges Zündsicherungssystem, thermoelektrisch gesicherte Brenner, für Kochgeschirr Ø 15-27cm, Einkreisbrenner, Piezozündung, im praktischen Transportkoffer, Gasart: Butan, ausschließlich im Außenbereich einsetzbar. Gaskartusche Art. 14580 bitte separat bestellen. VPE 1.

Art.-Nr.	BxTxH in cm	€/St.
15659	34x12x28,5	54,99

54,99



Gaskartuschen



pro Stück
3,00

Gasart: Butan, nach EN 417, integrierte Sicherheitsfunktionen, Explosionsschutz, Überdruckschutz, passend für Art. 14578 Gaskocher, 4er Pack. VPE 1.

Art.-Nr.	Inhalt in g	€/Pack
14580	227	11,99

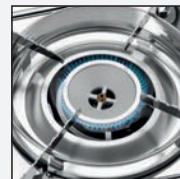

GASGRILL

Für saftige Steaks und leckere Würstchen

Grill-Master „Maxi“

Edelstahl 18/0 mit emaillierter Grill-/Bratpfanne, sowie einem vernickeltem Rost (590x480 mm innere Abmessung). Elektronisches Zündgerät (Piezo-Zündung) und Thermoventil. Mit Gasschlauch und Druckregler. Geeignet für Gasflaschengas (Propan-/Butangas). Verbrauch 0,430 m³/h. 11,6 Kw. Abnehmbare Standbeine - daher Einsatz als Tisch- oder Standmodell. Zur Verwendung im Außenbereich. VPE 1.



Inkl. Grillpfanne!

399,00

Art.-Nr.	Maße in cm	€/St.
11290	65x54x84	399,00

Schutzhülle für Grill-Master „Maxi“

Aus UV-resistenten PEVA. Geeignet für Art.-Nr. 11290. VPE 1.



19,99

Art.-Nr.	Maße in cm	€/St.
11292	72x56x36	19,99

Fahrbares Wasserbad

Edelstahl 18/10, für GN-Behälter mit max. 200 mm Tiefe. Beheizbar mit Temperaturregler von +30°C bis +95°C. Mit 4 Lenkrollen, davon zwei mit Feststellern, Anschlusswert: 230 V. VPE 1.

Für 1/1 GN-Behälter und alle entsprechenden Kombinationen bis 200 mm Tiefe!

ab **1.199,00**



3
Größen

Art.-Nr.	Ausführung	LxBxH in cm	Leistung in kW	€/St.
39335.2	2x 1/1 GN	85x70x90	1,4	1.199,00
39335.3	3x 1/1 GN	125x70x90	2,1	1.599,00
39335.4	4x 1/1 GN	165x70x90	2,8	1.899,00

Wasserbad - Bain Marie

Edelstahl. 1/1 GN x 205 mm. Mit Hahn. Extra tief - für GN-Behälter mit 200 mm Tiefe. VPE 1.

Lieferung ohne GN-Einsätze, ohne Deckel!



159,00 Extra tief - für GN-Behälter mit 200 mm Tiefe.

Art.-Nr.	LxBxH in cm	Anschluss	€/St.
11737	57x37x28	230V/50Hz/1200 W	159,00

Wärmelampe, konisch

Aluminium. Sehr flexibel und individuell einsetzbar dank der regulierbaren Schnurlänge von 70 bis 150 cm. Die Wärmeleistung kann durch die Höheneinstellung der Lampe für jeden Bedarf reguliert werden. Der Ein-/Ausschalter befindet sich auf der Oberseite der Lampe. Dank der bruchsicheren Glühbirne (inkl. 1x weiß) bestens geeignet zum Warmhalten von Speisen aller Art. 230V/250W. ØxH in cm: 27,5x25,0. VPE 1.

89,99



Art.-Nr.	Farbe	€/St.
14498	Kupfer	89,99
14497	Silber	89,99

Infrarotlampe

Infrarotlampe für Artikel 14497 + 14498. Bruchsicher mit (E27) Gewinde. 230V/ 250W. ØxH in cm: 12,5x17,0. VPE 1.

16,99



Art.-Nr.	Farbe	€/St.
14500	rot	16,99
14501	weiß	16,99

Wasserbad elektrisch

Polypropylen, für 1/1 GN x 100 mm, hitzebeständig. Passend für alle gängigen Chafing Dishes. Anschlusswert: 230V/ 1,85kW/ 50-60Hz. VPE 1.

84,99

Passend für alle gängigen Chafing Dishes GN 1/1.



Art.-Nr.	LxBxH in cm	€/St.
2562.H	56,0x35,8x16,5	84,99

Infrarot Wärmebrücke

Variabel als Standgerät oder Deckenaufhängung. Warmhaltebereich bis 60°C. Lieferung erfolgt ohne Füße/ Kette. Zur Aufstellung Universalfüße Art.-Nr. 38698 nicht vergessen. VPE 1.

285,00

Art.-Nr.	Breite in cm	Anschlusswert	€/St.
38698.107	107	230V/950 W	285,00

Universalfüße zu Wärmebrücke

Passend für Infrarot-Wärmebrücke Art.-Nr. 38698.76, 38698.92, 38698.107 und 38698.122. 1 Paar. VPE 1.

Art.-Nr.	Höhe in cm	€/Paar
38698	37	85,99

Gleich mitbestellen!
Universalfüße zu Wärmebrücke



Mixer „Blender Pro Touch“ 2,5L

Leistungsstark und leise: Die leistungsstarken 28.000 Umdrehungen können ganz individuell und je nach Bedarf auf 3 Programme und 9 Geschwindigkeitsstufen programmiert und genutzt werden. Sei es für Suppen, Drinks, Shakes, Desserts oder auch Crushed Ice. Durch die Messer aus Edelstahl, ist das Gerät problemlos zum Hacken, Mixen, Pürieren, Shaken und Zerkleinern ausgelegt. Die transparente Abdeckhaube ermöglicht einen bedenkenlosen Einsatz im Thekenbereich. VPE 1.

Kunststoff ABS. Becher aus Polycarbonat. BPA-frei. Sicherheitsschalter am Behälter und Deckel. Anschlusswert: 1,68 kW/220-240V/50Hz. 3 einstellbare Programme speicherbar (Zeit u. Geschwindigkeit), Zeiteinstellung: 0-180 Sek., Dauerbetrieb (individuell regulierbar)

399,00

Art.-Nr.	Füllmenge in L	LxBxH in cm	€/St.
15484	2,5	23,5x30x56	399,00



Barmixer

Gehäuse verchromt, Mixstab Edelstahl, Mixscheibe Kunststoff. Mit Schwenkkopf. 2 Geschwindigkeitsstufen. Inkl. Becher aus CNS, Inhalt 700ml. Becher und Mixstab spülmaschinengeeignet. Gewicht: 1,3kg. VPE 1.



84,99

Art.-Nr.	BxTxH in cm	Anschlusswert	€/St.
40273	13,5x18,5x36,5	230 V/ 85 W	84,99

Ice-Crusher „4 ICE“

Gehäuse Edelstahl, Kunststoff. Großer, abnehmbarer Einfülltrichter, herausnehmbarer Auffangbehälter/ Kunststoff. Kapazität bis 15 kg/h. Auffangbehälter ca. 3,5 L / 1,75 kg, 2 Sicherheitsschalter. 4 Stellfüße mit Saugnäpfen. VPE 1.



Achtung: Zerkleinern Sie nur Eiswürfel aus dem Eiswürfelbereiter und keine aus dem Tiefkühlschrank!

92,99

Art.-Nr.	BxTxH in cm	Anschlusswert	€/St.
1073.M	17,2x24x46,3	230 V/ 60-80 Watt	92,99

Milchshake-Mixer 0,9L

Milchshake-Mixer mit schwarzem ABS-Gehäuse und Edelstahl Becher. Geschwindigkeitsstufen: 15.000/19.000 U/Min. Beinhaltet 1x Mixer, 4x verschiedene Rührwerke, 1x Becher (Edelstahl), 1x Becher (PC). Becher und Rührwerke sind spülmaschinengeeignet. Analoge Bedienung. Mit Gummifüßen. VPE 1.

NEW



159,00

Art.-Nr.	LxBxH in cm	Inhalt in L	Anschlusswert	€/St.
16677	17,1x19,8x49,3	0,9	230V/400W	159,00

Zitruspresse „Joy“

Elektrisch, mit 3 verschiedenen Presskegeln für Orangen, Grapefruits oder Zitronen. Gehäuse: Aluguss. Saftbehälter und Presskegel: Kunststoff. Gewicht: 5,5 kg. VPE 1.



199,00

Art.-Nr.	LxBxH in cm	Anschlusswert	€/St.
39383	21x32x41,5	230 V/ 180 W	199,00

Mixer „Multi-Blender“

Gehäuse Edelstahl-Kunststoff, Mixbecher aus Kunststoff, Messer CNS 18/10. 3 Geschwindigkeitsstufen, Pulse-Funktion, Ein-/ Ausschalter, Mixbecher: Inhalt 3,2 Liter. Füllmenge: max. 2,15 Liter, Sicherheitsschalter am Deckel, Verschleißbarer Ausgießer. Ice-crushen möglich. Geschwindigkeitsstufen (nach Herstellerangaben): Speed I: 4432 UpM +/- 15 %, Speed II: 5330 UpM +/- 15 %, Speed III: 6073 UpM +/- 15 %, Ice: 6073 UpM +/- 15 %. VPE 1.



155,00

Art.-Nr. BxTxH in cm Anschlusswert €/St.
 11291 21,5x21,5x46 220-240 V/ 1000 W/50 Hz 155,00

Hamilton Beach



50-74 Drinks, Smoothies & Eiskaffees pro Tag

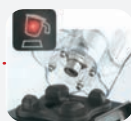

Mit visuellem Alarm bei Überhitzung!

Mixer „Tempest“

- BxLxH in cm: 17,8x20,3x45,7
- Gewicht: 5 kg
- Leistung: 230V/880W
- 2 Geschwindigkeitsstufen: (8.500 u. 10.000 U/min.) + Impulsfunktion (10.000 U/min.) + Jump Cycle
- Ø Zubereitungszeit: 12 Sekunden
- Kupplung (Clutch): Metall
- Behälter: Polycarbonat, 1,8 L, stapelbar
- Zubereitung mit ganzen Eiswürfeln
- 50-74 Drinks, Smoothies & Eiskaffees pro Tag VPE 1.

Art.-Nr. €/St.
 155900 1.299,00

1.299,00

Mixer „Rio“

Der RIO Bar-Mixer ist der beste Bar-Mixer im Sortiment für ein glattes Ergebnis. Neben den 2 Geschwindigkeiten - langsam und schnell - verfügt er auch über eine Puls-Funktion, für kurze Leistungsspitzen bei optimaler Geschwindigkeit. Ebenso über 2 Sensoren zum Öffnen des Deckels sowie zum Aufsetzen des Gefäßes, die sicherstellen, dass das Gerät nicht arbeitet, wenn der Deckel offen ist oder das Gefäß nicht korrekt auf dem Gerät steht. Der RIO Bar-Mixer wird mit einem Copolyester-Behälter geliefert.

Hamilton Beach

- Edelmessmesser
- Füße mit festem Griff
- Wasserdichte Schalter
- Ergonomischer Griff
- Dreifach abgedichteter Deckel
- Metall-Antriebskupplung
- Wave Action System
- 1,6 peak HP Motor
- 220-240V / 50-60Hz
- 190 x 216 x 410mm
- Inhalt: 1,4 Liter



429,00

Art.-Nr. €/St.
 15455 429,00

Mixer „Tango“

Der Tango-Hochleistungsmixer ermöglicht Multitasking und ist zeitsparend. Der Mixer ist mit einem Timer ausgestattet, so dass der Mixer automatisch stoppt. Der Timer ist von 0-40 Sekunden einstellbar und kann auch kontinuierlich laufen. Neben den 2 Geschwindigkeiten - langsam und schnell - verfügt der Mixer auch über eine Pulse - Funktion, für kurze Leistungsspitzen bei optimaler Geschwindigkeit. Dieser Hochleistungsmixer verfügt sowohl über einen Sensor zum Öffnen des Deckels als auch über einen Sensor zum Aufsetzen des Bechers, der sicherstellt, dass das Gerät nicht arbeitet, wenn der Deckel nicht geschlossen ist oder der Becher nicht richtig auf dem Gerät steht.

Hamilton Beach

- Edelmessmesser
- Füße mit festem Griff
- Wasserdichter Schalter
- Einstellbarer Timer
- Dreifach abgedichteter Deckel
- Metall-Antriebskupplung
- Wave Action System
- 2,4 peak HP Motor
- 220-240V / 50-60Hz
- 205 x 195 x 400mm
- Inhalt: 1,4 Liter



759,00

Art.-Nr. €/St.
 15456 759,00

GEMÜSESCHNEIDER

Schneiden Sie bis zu 300 kg Gemüse in der Stunde!

ab **589,00**



Gemüseschneider

Gehäuse aus Aluminiumdruckguss. Lieferung inkl. Stößel und Auswurfscheibe. Luftgekühlter Motor (270 Umdrehungen/Min.). Produktion je nach Gemüseart bis zu 300 kg/Std. Lieferung erfolgt OHNE Auffangbehälter. (Abb. ähnlich). Anschlusswert: 230V/0,55kW. Gewicht: 22,5 kg. VPE 1.

Art.-Nr.	Ausführung	LxBxH in cm	€/St.
73216	Ohne Scheiben	23x57x51	589,00
73201	Mit Scheibenset	23x57x51	699,00

Scheibenset besteht aus:

- Reibescheibe mit 3, 4 und 7 mm
- Schneidescheibe mit 2 und 4 mm

Schneidscheiben

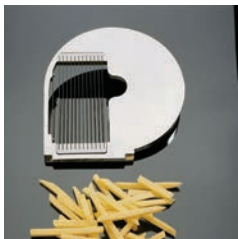

Pommes-Frites Gatter

Druckguss. NUR verwendbar mit Art.-Nr. 73222! (Schneidescheibe 8 mm). Bitte separat dazu bestellen. VPE 1.

Art.-Nr.	Stärke in mm	€/St.
73236	8x8	74,99



Buntschneidescheibe

Druckguss. Wellenschnitt für Gurken, Karotten, Rote Beete uvm. VPE 1.

Art.-Nr.	Stärke in mm	€/St.
73224	4	64,99



Schneidescheibe

Für Weißkohl, Mandeln uvm. VPE 1.

Art.-Nr.	Ausführung	Anzahl/Messer	Stärke in mm	€/St.
73218	Spritzguss	3	2	55,99
73220	Spritzguss	2	4	55,99
73222	Druckguss	1	8	55,99
73223	Druckguss	1	10	55,99



Würfeligatter

Druckguss. NUR verwendbar mit Art.Nr. 73222 oder 73223! (Schneidescheibe 8 mm oder Schneidescheibe 10 mm). Bitte separat dazu bestellen. VPE 1.

Art.-Nr.	Stärke in mm	€/St.
73233	8x8	74,99
73234	10x10	74,99



Reibescheibe

Spritzguss. Für Nüsse, dünne Karottenstreifen. VPE 1.

Art.-Nr.	Stärke in mm	€/St.
73229	3	55,99
73230	4	55,99
73231	7	55,99

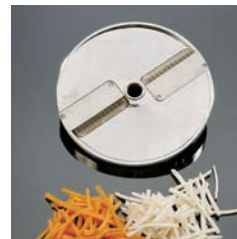

Streifenscheibe

Druckguss. Für Julienne, Karotten, Knollensellerie. VPE 1.

Art.-Nr.	Stärke in mm	€/St.
73225	2,5x2,5	65,99
73226	4x4	65,99



Spezial-Reibescheibe

Spritzguss. Für Brot und Reibekuchen. VPE 1.

Art.-Nr.	Stärke in mm	€/St.
73232	2,5x2,5	55,99

Für Wurst, Fleisch, Käse, Brot, Gemüse und Obst

Aufschnittmaschine „Concept 25 K“ rot

Geradeschneider. Material: Alu-Eloxal. Anschluss: 230V. Schneidscheibe Ø 250 mm cera3 Beschichtung, dadurch auch für Schneidgüter wie Wurst, Fleisch, Käse, Brot, Gemüse und Obst geeignet. Max. Schneidkapazität bei geringer Aufstellfläche, L-Bauform erlaubt die Kombination mit Tablett, Schneidbretter, Waagen, etc., geschlossene, leicht abnehmbare Messerabdeckplatte und Messerabstreifer, Messer u. Flächen von allen Seiten frei zugänglich, Schlitten um 90° abklappbar, Betriebsdauer: Dauerlauf, Emissions-Geräuschpegel: <69 dBA, Messerdrehzahl: 199 U/min., Schnittstärke 0-20 mm, Schnittgröße (LxB): 23,0x17,0 cm, Schlittenbreite: 25,0 cm, Außenmaße (LxBxH): 47,0x35,0x37,6 cm, Aufstellfläche (LxB): 47,0x31,5 cm, Zubehör: 2-Stufen Messerschärfer (nur glatte Messer), Spezialöl. VPE 1.



GRAEF

1.999,00

Art.-Nr.	Maße in cm	Leistung in W	€/St.
14767	47,0x35,0x37,6	300	1.999,00

Aufschnittmaschine 195

Schrägschneider, 195 cm mit Schleifstein. Anschluss: 230V. Messer Ø in mm: 195 mm/ glatt. Schnittfähigkeit: 200x135/128 mm. Maximale Dauerbelastung: max. 15 Min. - mind. 15 Min. Pause! Schnittstärke 14-16 mm. Gewicht 11 kg. Doppeltasten-/ Leuchtschalter mit Sicherheitssteuerung. VPE 1.



399,00

Art.-Nr.	Verpackungsgröße in cm	Leistung in W	€/St.
73307	33,0x47,0x32,0	110	399,00

Schneidescheibe Teflon

Für Art.-Nr. 73307. Ø in mm: 195 glatt. VPE 1.

Art.-Nr.	€/St.
78745	89,99

Schneidescheibe

Für Art.-Nr. 73307. Ø in mm: 190 gezahnt. (Für Brot). VPE 1.

Art.-Nr.	€/St.
78746	73,99

Aufschnittmaschine 250 Schrägschneider Teflon

Material Druckguss. Teflon-Schneidgut-Segel und Messerabdeckung. Schneidscheibe Ø 250 mm aus Stahl „Third-Generation“ für beste Schneidergebnisse. Schneidgutstärke von 1mm bis zu 15 mm. Leistungsstarker, professionell belüfteter Motor, Anschlusswert: 230 V. Für alle Lebensmittel geeignet: Brot, Käse, Salami u.v.m. Schnelle und bequeme Reinigung durch größeren Abstand zwischen Klinge und Motor, Schlitten klappbar. Spezial Third-Generation Schneidscheibe:

- Lebensmittel, Blut oder Säfte kleben nicht an der Scheibe.
- Bestens geeignet, um auch Käse zu schneiden.
- Geringe Reibungskoeffizienz - auch nach längerer Verwendung.

Dank des speziellen Profils ist die Innenseite der Scheibe perfekt sauber, ebenso die Abdeckung.

Weitere Features:

- Mehr Abstand von der Klinge zum Motor.
 - Garantiert ein praktisches und schnelles Arbeiten sowie Reinigen.
- Inkl. Messerschärfer. VPE 1.

729,00



Schneidescheibe

Für Art.Nr. 11811 + 38280. Ø in mm: 250 gezahnt. Für Brot und gefrorenes Fleisch. VPE 1.

Art.-Nr.	€/St.
12085	87,99

Schneidescheibe

Für Art.Nr. 11811. Ø in mm: 250 gezahnt. Für gefrorenen Fisch. VPE 1.

Art.-Nr.	€/St.
12086	78,99

Art.-Nr.	LxBxH in cm	Leistung in W	€/St.
11811	48,0x36,3x36,5	190	729,00

Handmixer mit Mixstab

13.000 Umdrehungen/Min. Nicht regelbar. Mixstab 30 cm lang. Anschlusswert: 230V/0,25kW. VPE 1.



219,00

Art.-Nr.	BxTxH in cm	€/St.
473006	13,5x10x60	219,00

Currywurstschneider, elektrisch

Scheibenstärke individuell einstellbar zw. 5-30mm, 230V, 135W, 50Hz. VPE 1.



159,00

Art.-Nr.	LxBxH in cm	€/St.
13014	24,8x18,9x32,6	159,00

Variabel einsetzbar zum Mixen, Pürieren, Zerkleinern, Quirlen und Rühren!



97,99

Stabmixer-Set

Edelstahl. Ein-/Ausschalter, 5 Geschwindigkeitsstufen, Mixstablänge: 20,7 cm. Anschlusswert: 230V/0,7 kW. VPE 1.

Art.-Nr.	Länge in cm	Gewicht in kg	€/Set
40275	41	1	97,99

Inkl. Zubehör:

- 1 Schneebesens
- 1 Behälter (800 ml)
- 2 Spezialbehälter mit Sichelmesser (500 ml + 1250 ml)
- 1 passender Deckel geeignet für beide Spezialbehälter
- 2 Antirutsch-Untersetzer
- 1 Wandhalterung

Handmixer mit Mixstab

11.000 Umdrehungen/Min. Nicht regelbar. Mixstab 40 cm lang. Anschlusswert: 230V/0,4 kW. VPE 1.



Der wertvolle Helfer im Alltag zum Mischen, Schlagen und Rühren

289,00

Art.-Nr.	BxTxH cm	€/St.
473008	15,5x12x79	289,00

Handmixer Kombi

Mit Geschwindigkeitsregler. Mischgeschwindigkeit 2500-11.000 U/Min. Schneebesengeschwindigkeit 250-1.500 U/Min. Anschlusswert: 230V/0,4 kW. VPE 1.



Komplett mit Mixstab und Schneebesens

459,00

Art.-Nr.	BxTxH in cm	Schneebesens in cm	€/St.
473007	15,5x12x79	32	459,00

PROFI-FRITEUSEN

Außenverkleidung aus Edelstahl 18/10. Becken mit abgerundeten Kanten, herausnehmbar und somit leicht und handlich zu reinigen. Alle Modelle werden mit Deckel geliefert und haben ein Sicherheitsthermostat mit Reset-Knopf.



Sicherheitsthermostat mit Reset-Knopf

Friteuse inkl. Deckel 2x 4L

Edelstahl 18/10, rostfrei. Die Heizung und das Becken sind herausnehmbar. Inkl. Sicherheitsthermostat. Die Fetttemperatur wird thermostatisch konstant gehalten, so dass ein Überhitzen des Fettes ausgeschlossen ist. Von 50 bis 190 °C regelbar. Getrennt regelbar, 2 Steckdosen erforderlich. Gewicht: 11,53 kg. Nur flüssiges Fett einfüllen! VPE 1.



Ausführung 2x4 Liter

429,00

Art.-Nr.	BxTxH in cm	Inhalt in Liter	Anschlusswert	€/St.
71501	36x42x30	2x4	2x230V/2,1 kW	429,00

Friteuse inkl. Deckel 4L

Edelstahl 18/10, rostfrei. Von 50° bis 190°C regelbar. Die Heizung und das Becken sind herausnehmbar. Inklusive Sicherheitsthermostat. Die Fett-Temperatur wird thermostatisch konstant gehalten, so dass ein Überhitzen des Fettes ausgeschlossen ist. Nur flüssiges Fett einfüllen! VPE 1.

Anschluss in V: 230

219,00



Art.-Nr.	BxTxH in cm	Inhalt in Liter	Leistung in kW	€/St.
244001	18x42x30	4	2,1	219,00

Friteuse inkl. Deckel 8L

Edelstahl 18/10, rostfrei. Von 50° bis 190°C regelbar. Die Heizung und das Becken sind herausnehmbar. Inklusive Sicherheitsthermostat. Die Fett-Temperatur wird thermostatisch konstant gehalten, so dass ein Überhitzen des Fettes ausgeschlossen ist. Nur flüssiges Fett einfüllen! VPE 1.

Anschluss in V: 230

259,00



Art.-Nr.	BxTxH in cm	Inhalt in Liter	Leistung in kW	€/St.
244002	27x42x30	8	3	259,00

Friteuse inkl. Deckel 8L

Edelstahl 18/10, rostfrei. Von 50° bis 190°C regelbar. Die Heizung und das Becken sind herausnehmbar. Inklusive Sicherheitsthermostat. Die Fett-Temperatur wird thermostatisch konstant gehalten, so dass ein Überhitzen des Fettes ausgeschlossen ist. Nur flüssiges Fett einfüllen! VPE 1.

Anschluss in V: 400

379,00



Art.-Nr.	BxTxH in cm	Inhalt in Liter	Leistung in kW	€/St.
244003	27x42x30	8	6	379,00

Friteuse inkl. Deckel 10L

Edelstahl 18/10 mit Auslaufbahn. Die Heizung und das Becken sind herausnehmbar. Inklusive Sicherheitsthermostat, regelbar von 50°C-190°C. Die Fetttemperatur wird thermostatisch konstant gehalten, so dass ein Überhitzen des Fetts ausgeschlossen ist. Gewicht: 13 kg. Nur flüssiges Fett einfüllen! VPE 1.

Ausführung 10 Liter

569,00



Art.-Nr.	BxTxH in cm	Inhalt in Liter	Anschlusswert	€/St.
244004	36x42x37	10	400V/8,1 kW	569,00

Fleischwolf FW 2000

Fleischwolf mit Alu-Guss-Gehäuse. Ausgestattet mit einem starken Motor und Metall-Getriebe verfügt der Fleischwolf über einen Vor- und Rücklauf sowie zwei Geschwindigkeitsstufen. Bedienerfreundliche Handhabe durch das große Alu-Einfülltablett. Zur leichteren Reinigung ist der Vorsatz einfach abnehmbar. Die Lieferung beinhaltet drei Edelstahlschneidsätze (3, 5 und 8 mm), einen Wurstfüller, einen Spritzgebäckaufsatz und einen Stopfen. VPE 1.

Art.-Nr.
15124

€/St.
169,00

Leistung 800 Watt nominal / 2000 Watt locked bei einer Spannung von 220-240 V. Nicht für den Dauerbetrieb geeignet!



169,00



Fleischwolf Kitchen Line 12

- hochwertiges Profigerät zum Verarbeiten aller knochenlosen Fleischsorten (frisch)
- Edelstahl Einschub, Einfüllstutzen aus einer speziellen Aluminiumlegierung
- Messer und Schnecke aus Edelstahl, Trichter aus Gusseisen
- inkl. Füllrohr und 2x Lochscheiben (je Ø 70mm mit Ø 6 und 8mm)
- einfache Demontage zur einfachen Reinigung
- Motor mit Überhitzungsschutz
- Anti-Rutsch-FüÙe
- Rücksetzknopf
- Verarbeitungsleistung: 100 kg/h
- nicht geeignet für den Dauerbetrieb
- L: 43,2 B: 26,1 H: 48,4 cm
- 230V/550W
- nur zur Verwendung im Innenbereich geeignet
- Lebensmittel konform, RoHS + CE geprüft VPE 1.

Art.-Nr.
13008

€/St.
639,00



639,00

Trichter (Gusseisen)



Lochscheiben Ø 70 mm mit Ø 6 mm und Ø 8 mm



Füllrohr



Schnecke (Edelstahl)



Messer (Edelstahl)



Induktionsstation, Set 4-tlg.

Diese 4-teilige Induktionsstation besteht aus 1 Induktionskochplatte mit Regler (Ø24cm, 900W), 1 Metallständer schwarz, 1 Rahmen aus Walnussholz und 1 Edelstahlrahmen. Sie ist mit einem induktionsgeeigneten Topf oder einer Pfanne vielseitig einsetzbar. Dank der dekorativen Optik auch als optimale Erweiterung für Ihr Buffet verwendbar. Weiterhin ist sie auch passend zu unserem Chafing Dish mit der Art. Nr.: 15373. Bitte per Hand reinigen! Nicht spülmaschinengeeignet! VPE 1.



199,00

Art.-Nr.	LxBxH in cm	€/St.
15372	32,5x35,4x19	199,00

Induktionskochfeld „TC 3500 ThermoControl“

Edelstahlgehäuse. Gradgenaues Braten und Kochen dank innovativem, präzisiertem ThermoControl-Thermometer für exakte Temperatursteuerung, perfekt für punktgenaues Braten von Steaks oder Roastbeef, für Sous Vide Garen und Warmhalten von Speisen, Präzisionskochen mit Smartcontrol auf 12 unterschiedlichen Leistungsstufen, Timer-Funktion von 1 Min. bis 23 Std. u. 59 Min. Temperatur präzise einstellbar von 60° bis 240°C (bis 100°C in 10°C-Schritten, ab 100°C in 20°C-Schritten), automatische Topferkennung (14-28 cm Ø), intuitive Sensor-Touch Bedienung, Überhitzungsschutz. VPE 1.



289,00

Art.-Nr.	BxTxH in cm	Anschlusswert	€/St.
14894	35,5x46,0x11,0	220-240V/3,5 kW/50Hz	289,00

Induktionstischwok

Edelstahlgehäuse. Kochmulde Glas, Ø 26 cm. Temperaturbereich von 60°C-240°C, Zeiteinstellung von 1 Min.-180 Min., 10 Temperaturstufen, 10 Leistungsstufen, Touch-Control-Bedienfeld mit Ringaufkantung, damit die Pfanne einen besseren Sitz hat. Dazu passend Wokpfanne, Art.Nr. 40069. VPE 1.



369,00

Art.-Nr.	BxTxH in cm	Anschlusswert	€/St.
12973	34x44x12,5	220-240V/3,5 kW, 50/60 Hz	369,00

INDUKTION

Induktion hat den großen Vorteil der geringen Abwärme und sorgt somit für ein optimales Raumklima für Personal und Gäste. Kein Vorheizen der Kochstelle mehr notwendig! Ideal für Frontcooking-Aktionen und im Catering-Bereich. Automatische Topferkennung. Die Platte heizt nur auf, wenn der passende Topf auf dem Herd steht!

Induktionskochfeld „S-Line 2100“



Einzel-Induktionskochfeld. Sensor Touch Display mit großer Digitalanzeige. Rand: Edelstahl gebürstet. Smart Control. 12 Leistungs- und Temperaturstufen. Timer-Funktion 1-180 Minuten. Temperaturvorwahl ca. 60°-240°C einstellbar. Automatische Topferkennung. Ein geeignetes Kochgeschirr mit dem Koch-/Bratgut zentriert auf die Kochstelle stellen (Ø120 mm - 260 mm). VPE 1.

Nicht für den Dauerbetrieb geeignet!



109,00

Art.-Nr.	BxTxH in cm	Anschlusswert	€/St.
166800	27,5x35,5x5,8	230V/2,1kW/50Hz	109,00

Induktionskochfeld „IP 3500 Pro“



Edelstahlgehäuse. Präzisionskochen mit Smartcontrol auf 12 unterschiedlichen Leistungsstufen, Timer-Funktion bis 23 Std. u. 59 Min. Temperatur präzise einstellbar von 60° bis 240° C (in 10°C-Schritten), automatische Topferkennung (12-28 cm Ø), mit praktischer Warmhaltefunktion (70°C), intuitive Sensor-Touch Bedienung, Überhitzungsschutz. VPE 1.



259,00

Art.-Nr.	BxTxH in cm	Anschlusswert	€/St.
14896	35,5x45,0x11,0	220-240V/3,5 kW/50Hz	259,00



749,00



KitchenAid®

Der Klassiker - unkompliziert, schnell und effektiv - mit dem Original-Planetenrührwerk!

KitchenAid „K45 Universal“ weiß

Anschlusswert: 0,275 kW / 230 V 50/60Hz. 10 Geschwindigkeitsstufen. Inklusive: Kneithaken, Schneebesens, Flachrührer, Edelstahl-Rührschüssel (ohne Griff), Spritzschutz NICHT im Lieferumfang enthalten! VPE 1.

Art.-Nr.	BxTxH in cm	Edelstahl-Rührschüssel in Liter	€/St.
11691	35,8x22,1x35,3	4,28	749,00

Nicht für den Dauerbetrieb geeignet!



799,00



Planetenrührer, 7 Liter

Hochwertiges Gehäuse aus Gussstahl, Spritzgussdeckel und Schüsselabdeckung aus Kunststoff. Hochleistungsschneckenantrieb und -zahnäder. Mehrere eingebaute Sicherheitsabschalter sorgen für höchste Sicherheit und bestmöglichen Überlastschutz. Inklusive Schüssel, Schläger, Schneebesens und Teighaken aus Edelstahl. Übersichtliches digitales Bedienfeld. Mit kippbarem Mischkopf zur einfachen Reinigung. Automatische Abschaltung, wenn der Kopf oder die Schüsselabdeckung angehoben wird. 3 einstellbare Geschwindigkeiten: 128/ 252/ 545 Umdrehungen pro Minute. Volumen: 7 Liter, Spannung: 230V, Leistung: 650W. VPE 1.

Art.-Nr.	BxTxH in cm	€/St.
13818	24,0x42,0x42,5	799,00

Schnapsbox

Farbe: weiß. Kühlung: Kompressor. Temperaturbereich: Bis -20°C. Inkl. Gläserersatz: Für bis zu 18 Gläser (Hakenlänge je 13,5 cm). Gläserhöhe max.: Unten 13,0 cm/Oben 20,5 cm. Kühlmittel R600a. Umgebungstemperatur: 16°C bis 38°C. VPE 1.



249,00

Art.-Nr.	BxTxH in cm	Inhalt in L	Anschlusswert	€/St.
13317	47,5x45x50 cm	31	230V/50hz/600W	249,00

Mini Kühlvitrine

Umluftkühlschrank mit Beleuchtung und automatischem Abtauprozess. Betriebstemperatur: 2°C bis 12°C. Kühlmittel R600a. Mit Ein-/Aus-Schalter. Doppelverglasung. Anschlusswert: 230V/50Hz/180W. VPE 1



ab 529,00

Art.-Nr.	Farbe	LxBxH in cm	Inhalt in Liter	Einschubgitter	€/St.
38312	schwarz	43,5x38,5x96	78	3	529,00
16595	schwarz	43,5x38,5x110,5	98	4	589,00 NEW

Eiswürfelbereiter „IceChef Pro“

Hochwertiges Edelstahlgehäuse, schnelle Eiswürfel in ca. 6-13 min. dank Kompressortechnik, produziert ca. 500 g Eiswürfel/h (durchschnittlicher Wert nach 3 Std. Laufzeit), zwei Eiswürfelgrößen, klein & groß, einstellbare Reinigungsfunktion, einfache Bedienung und Übersicht per LCD Display, transparenter Deckel, praktisch herausnehmbarer Eiswürfelbehälter (1,3L), großer Wassertank mit 2,2L Volumen, inkl. handlicher Eisschaufel.

Nicht für den Dauerbetrieb geeignet. VPE 1.

Nicht für den Dauerbetrieb geeignet!

209,00



Art.-Nr.	BxTxH in cm	Anschlusswert	€/St.
14625	25,0x37,0x32,5	220-240V/120 Watt/50Hz	209,00

Eiswürfelbereiter

Edelstahl. Ausführung Eiswürfel: Kegelform (Hohlkegel). Produktion max. 25 kg/24 Std. Der Vorratsbehälter umfasst ca. 7 kg. Durch die Luftkühlung halten Sie bitte zu allen Seiten einen Abstand von ca. 10 cm! Gewicht: 30kg. Festwasseranschluss 3/4 Zoll, Wasserablauf Ø 21 mm. Kühlmittel R290. VPE 1.



Max. 25 kg pro 24 Std.

879,00

Art.-Nr.	LxBxH in cm	Anschlusswert	€/St.
40149	39,8x54,2x68,2	230V/220 Watt/50Hz	879,00

Ideal zum Bereithalten, Zubereiten und Portionieren von Salaten und anderen Speisen, die gekühlt werden müssen.

- Mit eingeschäumtem Verdampfer
- Automatische Abtauung
- Tauwasserverdunstung
- Kühlmöglichkeiten für GN 1/1 im Unterbau (2 Flügeltüren)
- Lieferung ohne GN-Behälter

Saladette

Außen und Innen Edelstahl, auf 3 Seiten eingeschäumter Verdampfer, digitale Temperaturkontrolle, automatische Abtauung, statische Kühlung, inkl. 4 Zwischenstege, Teleskop-Schiebedeckel, Polyäthylen Schneidebrett, 1 Tragerost und 2 Auflageschienen pro Tür, Temp.: +2° / +8° C. VPE 1.

Art.-Nr.	BxTxH in cm	Anschlusswert	€/St.
611007	90x70x87	230V/230W	899,00

899,00

Lieferung erfolgt ohne GN-Behälter!

Zum Einsatz im Küchen- oder Thekenbereich sowie als Salatbar im Selbstbedienungsbereich und beim Buffet.



Minibar

Mit Schloß. Schwarz. Freistehend oder zum Einbau. Mit Innenbeleuchtung und automatischer Abtauung. 100% FCKW-frei. Geräuscharm. Elektrisches Thermostat. Inkl. 2 Böden. Geringer Stromverbrauch (0,80 kW/24 Std.). Kühlbereich 2-8°C. GS Zertifikat. Lieferung erfolgt mit: Scharnier rechts - Öffnung links. Wechselscharnier separat erhältlich. Mit Eurostecker-Anschluss! VPE 1.

Art.-Nr.	BxTxH	Inhalt in L	Anschlusswert	€/St.
7455	41,5x40x53	30	230V/60 W	199,00



199,00



Verbindungsscharnier

Verbindet die Tür der Minibar Art.-Nr. 7455 mit der Tür des Einbauschranks. Ermöglicht ein gemeinsames Öffnen. VPE 1.

Art.-Nr.	€/St.
11461	9,49

Wechselscharnier für Minibar

Zu Art.-Nr. 7455. Scharnier links - Öffnung rechts. VPE 1.

Art.-Nr.	€/St.
S-7455	4,59

- 30 Liter Volumen
- Einbau/Freistehend
- verbrauchsarm
- geräuscharm
- autom. Abtauung
- verschließbar

Haartrockner „Excel 1800 TF“

Ultraleichter Haartrockner, schwarz, mit Wandhalter, Thermosicherung, Welldrahthelement SECURITY, 6 Temperatur/Luftstrom-Schaltkombinationen, Abkühltaste, Ondulierdüse, abnehmbarer Filter. VPE 1.



Mit Wandhalterung!

54,99

Art.-Nr.	Leistung	€/St.
13027	230 V/1800 W	54,99

Haartrockner „Premium 1100“

Weiß. Inkl. Wandhalterung. Ein/Aus-Druckschalter. Welldrahthelement Security. 1. Temperatur-/Lüfterstufe. Netzanschluss und Ondulierdüse. VPE 1.



Mit Wandhalterung!

49,99

Art.-Nr.	Leistung	€/St.
39399	230 V/1100 W	49,99

Händetrockner

Edelstahlgehäuse, hochglanzpoliert. Automatisches Ein-/Ausschalten über Infrarot-Sensor. Luftaustrittsdüse drehbar. Luftleistung: ca. 58 Liter/Sek. Anschlusswert: 2,1 kW/230 V/50 Hz. VPE 1.



299,00

Art.-Nr.	BxTxH in cm	€/St.
11249	26x23,5x21	299,00

Insektenvernichter

Für den Einsatz im Küchen- und Gastrobereich!

Insektenvernichter „IF 100“

Gehäuse aus Kunststoff und Aluminium. 2 Röhren: 2x15 W. Wirkradius 10 m. Zur Wandmontage oder als Standgerät. Insekten werden durch das UV-Licht angelockt und bleiben auf der dahinter angebrachten Klebefolie haften. 2 UVA-Leuchtstoffröhren. Inkl. 2 Klebefolien und Befestigungsmaterial. Anschlusswert: 230 V/30 W. VPE 1.



139,00

Art.-Nr.	LxBxH in cm	€/St.
157800	62x9x35,5	139,00

Ersatz-Klebefolie für „IF 100“

Im 5er Pack. VPE 1.



pro Stück
5,90

Art.-Nr.	Passend für Art.-Nr.	BxH in cm	€/Pack
157810	157800	39x31,3	29,49



ab **53,99**

Insektenvernichter elektronisch

Elektronischer Insektenvernichter mit einem Gehäuse aus einer speziellen Aluminiumlegierung und feuerfestem ABS-Kunststoff. Einfache Reinigung durch herausnehmbare Schublade. 2 UV-A-Leuchtstoffröhren. Gitterspannung 2500 V. Anschlusswert 230 V. Als Decken- oder Standgerät einsetzbar. Nur zur Verwendung im Innenbereich. VPE 1.

Art.-Nr.	BxTxH in cm	Wirkungsbereich	Leistung in W	€/St.
13822	33,5x9,0x26,0	50 m ²	26	53,99
13823	48,5x9,0x31,0	100 m ²	36	79,99
13824	64,0x9,0x36,0	150 m ²	45	83,99



3
Größen

Modernes Design für den Einsatz in Bereichen mit Publikumsverkehr



176,00

Insektenvernichter „Style“

Zeitgemäßes Design mit klaren Linien. Elegante, polierte Frontfläche. Schlanke, diskrete Form. Einfacher Folien- und Röhrenwechsel. Herunterklappbare Frontseite. UV-Licht Reflektor. VPE 1.

Art.-Nr.	ØxT in cm	Watt	€/St.
13734	27,5x13,5	22	176,00



pro Stück
3,33

Klebefolien

Klebefolien 6er Pack für Insektenvernichter „Style“. VPE 1.

Art.-Nr.	€/St.
13736	19,99



36,59

Leuchtstoffröhre

Leuchtstoffröhre bruchgeschützt zu Insektenvernichter „Style“. VPE 1.

Art.-Nr.	€/St.
13737	36,59

A

Abdeckhauben 179, 188, 195, 214, 215
 Abdeckung 151, 171
 Abfalleimer, -körbe 303-305, 428, 433
 Abgrenzungsständer 307
 Abstecher 408
 Abstreifbehälter 414
 Abtropfeinsatz GN 346, 351
 Acryl-Box 192
 Alufolie 415
 Aluguss-Pfannen 335
 Aluminium-Pfannen 334
 Alu-Schaufel 409
 Angebots-Tafeln 289-295
 Anti-Rutsch-Matte 416
 Aperitifglas 110
 Apfelfentkerner 375
 Apfelschälgerät 380
 Aschenbecher 304, 305
 Auflaufform 65, 340, 341, 402
 Auflaufschale 61
 Aufsatzbord 348
 Aufschnitt-Maschinen 453
 Aufsteller 264-268
 Ausgießer 275
 Auslagekorb 205
 Auslageplatten 238-241

B

Backbleche 344, 402, 445
 Backbrett 402
 Backformen 61, 63-65, 402-405
 Backmatte 403, 408, 411
 Backpinsel 404, 405
 Backschaufel 371
 Back-,trenn-,papier 408, 415
 Back-Trennspray 408
 Backzubehör 402-414
 Baguette-Backblech 402
 Bain-Marie 181, 185, 224, 449
 Bandana 313

Barista-Löffel 96, 128
 Barista-Porzellan 50-53
 Barlöffel 276
 Barmatte 286
 Barmixer 450, 451
 Bar-Schneidbrett 366
 Baumwollhandschuhe 317
 BBQ-Cleaner 372
 Becher 9, 23-26, 31, 37, 40, 46, 48, 49, 55, 118, 127, 128, 131, 132, 270, 282
 Beilagen-Behälter 192, 282, 348
 Belegmappen 322
 Berufsbekleidung 310-322
 Beschriftungsetiketten 234, 254
 Besen 426
 Besteckbehälter, -mulden, -körbe, 165, 166, 177, 179, 202-204, 348, 425
 Besteck-,serien 67-100
 Besteckständer 74
 Bestecktaschen 152, 162
 Biergläser 117
 Bierwärmer 282
 Bio-Kaffeebecher 127, 245
 Bio-Schalen, -Löffel 235, 245
 Bistroschürzen 317, 320
 Bistrotische 300
 Blender 450, 451
 Bloomix 96, 129
 Bodenwischer & Zubehör 427
 Bondrucker-Rollen 284
 Bonschienen, -spieß 398, 432
 Bratenplatten 61, 240
 Bratenspachtel 388
 Bratentöpfe 324, 326, 328
 Bratenwender 221, 373
 Bräter 340, 341
 Bratformen 340, 344, 402
 Bratpfannen 306, 324, 326, 328, 330-337, 340
 Brennstoffhalter 224, 229
 Brezelständer 212

Brothkörbe 188, 205-211
 Brotmesser 353, 361, 363
 Brotschneidbretter, -station 179, 211
 Buchschrauben 160
 Buffetaufsteller, -ständer, -vitrinen 163, 170, 188-189, 192, 195, 199, 215
 Buffetbars 190
 Buffetkörbe 188, 205, 207
 Buffetkühler 215
 Buffetplatten 188, 200, 201, 233-241
 Buffetschalen, -schüsseln 166, 232-241
 Buffetschalen, -tablets Melamin 166, 188, 200, 235-239
 Buffet-Stufen 194
 Buffet-System 174-189
 Buffetsystem „Wood“ 182-187
 Buffet-Zubehör 190-223
 Burgerbox 244, 421
 Bürsten 286, 428

C

Cafeteria/Barista 127-137
 Cerealien-Spender 191
 Chafing Dishes 224-229, 435, 437
 Chafing Dish Heizung 436
 Chafing Dish-Löffel 220, 221, 373
 Champagner Bowl und Zubehör 269, 278
 Champagnerverschluss 274
 Chef-Schalen 125, 180, 236
 Cloche 126, 151, 171, 399
 Cocktailgläser 104, 108-110, 114, 115
 Cocktaillöffel 69, 70, 72, 76, 78-81, 83, 85-87, 128
 Cocktailshaker u. Zubehör 277, 278
 Cognacschwenker 119
 Cookmax Topfserien 324-335
 Cook&Serve-Backformen 63-66
 Crusher 450
 Currywurstschneider 389, 454

D

Dachaufsteller 268
 Darioform 410
 Deckel 125, 236, 237, 250
 Deckel mit Pumpe 397
 Deckelständer 324
 Deckel zu Kochgeschirr 324, 326, 328, 330
 Dekoartikel 162-170
 Dekorier-Löffel, -Sets 388
 Dekorier-Streuer 409
 Delfin Gläserspüler 287
 Desinfektionsspender 309
 Dessertschalen 125-126, 129, 250-258
 Dispenser 230, 231, 396
 Display für Spießse 259
 Doppeleinlagen 157, 158
 Dosenöffner 397
 Dosierflaschen, -spender, -system 283, 396, 397
 Dosiergeräte für Flaschen 276
 Drahtbügelglas 253
 Drahtbürste 373
 Dressinglöffel 190, 221, 223, 234
 Dressingshaker 393
 Dressingtopf/-flasche 149, 234, 252, 254
 Durchlauftoaster 446

E

Edelstahl-GN-Behälter 346-348
 Eierbecher 150
 Eierbox 416, 420
 Eierkocher 438
 Eierkorb 150, 206
 Eierlöffel 150
 Eierpfanne 61
 Eierschneider, -stückler 377
 Eieruhr 401
 Eimer 418, 427
 Einkoch Zubehör 254

Einlegekärtchen Reserviert-Aufsteller	Flambierbrenner	399	Geschirrtücher	427	Großküchensieb	394	
	268	Flammkuchen-Brett	196	Getränkspender	230, 231	Grubentuch	427
Einschlagpapier	261	Flaschen	122, 149, 252, 254	Gewürzbord	434	Gürtel	320
Einstech-Thermometer	400, 401	Flaschenhalterungen	283, 396	Gewürzstreuer	409	Gutscheine	265
Einwegbesteck	253	Flaschenkühler, -ständer	166,	Gießler	39, 53	H	
Einwegschutzhülle	432		269–273, 278	Gitterrost GN	346	Haartrockner	460
Eisbehälter	, 272, 194	Flaschenöffner	280	Glasclip, Glashalter	262	Hackbeil	358, 368
Eiscrusher	450	Flaschenverschluss	274, 275	Glasdeckel zu Kochgeschirr	330	Hackbrett Gourmet Board	368
Eisen-Pfannen	337	Fleischgabel	358	Gläser	101–124	Halterung für Servierwagen	429
Eisgläser, -kelche, -schalen	109, 123,	Fleischklopper	378	Gläserkörbe	424, 425	Hammerschlag-Artikel	, 269, 270, 272,
	124, 128	Fleischtopf	324, 326, 328	Gläser Kunststoff	118, 282		194, 277, 278, 279
Eiskühler	269	Fleischwolf & Zubehör	456	Gläserschiene	274	Händetrockner	460
Eislöffel	69, 70, 72, 76, 78–81, 83,	Folien-Abrollgerät, -Spender	415	GläserSpülapparat/Zubehör	287	Handfeger	426
	85–87, 128	Folienbeutel -/rollen	443	Glas-Schalen	125, 126, 180, 258	Handmixer	454
Eisportionierer	123, 410	Folienrahmen	295	Glasserien	107–124, 125, 126	Handschuhe	317, 334, 335, 339, 426
Eiswürfelbereiter	459	Fön	460	Glas-Teller	125, 126	Hartglas-Geschirr	42–43
Eiszange	219, 220, 273	Fondanttrichter	395	Glocke	126, 151, 171, 399	Hebelkorkenzieher	280
Elektro-Chafing Dish	229, 437	Frischhaltebox	420, 421	Glühweinbecher	128	Heißgetränkspender	441
Elektrogeräte	458–466	Frischhaltefolie	415	Glühweinkessel	441	Heißluftofen	445
Elektro-Heizung	436	Frittentüte	235, 255	GN-Aufsatzbord	348	Heißwasserspender	441
Entkalker, -tabletten	428, 440	Fritteusen	455	GN-Behälter, -Bleche	178, 180, 181,	Heizplatten	447
Entkerner	375	Frittierkorb Mini	260		185, 188, 225, 238, 239, 344,	Heizungen CD	436
Entstieler	375	Frittierlöffel	388		345–352	Henkelbecher	31, 37, 40, 46, 48, 49,
Espresso	23–26, 32–34, 37, 38, 40,	Frittieröl-Tester	400	GN Beilagenbehälter	348		55, 132, 270
	41, 50, 53, 129–131	G		GN-Deckel	346, 350, 352	Henkelgläser	128
Essig/Öl-Menagen	144, 145	Gabeln	67–100	GN Einsätze	225, 345–352	High Alumina Porzellan	57
Essig/Öl-Sprüher, -Karaffe	148, 149	Gasbrenneraufsatz	399	GN-Ständer für Gewürz-		Hinweisschilder	426
Esstäbchen	94	Gasgrill	448	behälter	348	Hitzehandschuhe	334, 335, 339
Etagieren	170, 193–195, 200, 194	Gaskocher & Zubehör	399, 448	Gourmet Whip	413	Hobel	380–383
Etiketten	234, 254	Gastronorm-Behälter, -Bleche	178,	Granitsplit	229	Hochstuhl	301
F			180, 181, 185, 188, 225, 344,	Grätenzange	387	Hockerkocher	448
Fadenhobel	381		345–352	Gratinschale	61	Holzbox, -kiste	156, 188, 197, 281
Fahrgestell	418, 423, 433	Gebäckzange	217, 219	Greenline-Artikel	242–249	Holzchips	399
Falthandtücher & Spender	308	Geflügelschere	374	Griddleplatten	447	Holzschalen	197
Fett-Trenn-Kanne	395	Geldbeutel	320–322	Grillbesteck	373	Holteller, Holzbretter	57, 196–198
Feuerlöschdecke	389	Gemüsehobel, -schneider	380–383,	Grillbürste	372	Holzuntersetzer	337
Fiberglastablett	171–173		452	Grillhandschuhe	334	Hot-Dog Gerät	438
Filterpapier	439, 440	Gemüselöffel	222, 338	Grillkorb	339	Hotelausstattung	302–309
Fingerfood	250–263	Gemüseseiher	392	Grillmatte	411	Hotelporzellan	7–66
Fingerfoodspieße	249, 263	Gemüsetopf	324, 326, 328	Grillnadeln	388	Hustenschutz, -deckel	125, 177, 180,
Fingerschutz für Reibe	384	Gepäckablage	306	Grillnadeln, -spieße	388		212, 213, 309
Fischgrätenpinzette	387	Geschenkkorb	206	Grillpfanne	333, 335	Hygieneartikel	212, 213, 308, 309
FIVESTARS - Produkte	7–21	Geschirr	9–66, 130–132	Grillzange	218, 372	Hygiene für die Küche	426–428

I		Kindergeschirr, -teller	54–56, 59	Kühlakku	176, 181, 185, 215, 423	Milchshake-Mixer	450
Ice-Crusher	450	Kinderhochstuhl	301	Kühlplatte	190, 213, 215	Milch&Zucker-Set	147
Induktionskochplatten	457	Kindermesser MINZO	100, 243	Kühlschränke, -vitrine	215, 439, 459	Minibar	460
Induktionsstation	457	KitchenAid-Küchenmaschine	458	Kühlschrank-Thermometer	401	Mini-Casserolen	63
Induktionswok	329, 338, 339	Klapprahmen/ -ständer	295	Kühlische	459	Mini-Formen, -Töpfe	61–65
Infrarotlampe	449	Kleiderbügel	306	Kunststoff-Gläser	118, 282	Mini-Servierbehälter	259–261
Ingwer/Zitronenreibe	385	Klemmbrett/-halter	154, 155	Kunststoff-, Melamin-Geschirr	54–56	Mini-Servier-Frittierkorb	260
Insektenvernichter & Zubehör	461	Klemmhalter für Skirtings	299	Kurzzeitmesser	401	Mixer	450, 451, 454
Irish Coffee - Glas	128	Klettband, -streifen	299	L		Mörser	376
Isolierkannen	133–137, 245, 439	Klingenschutz	354	Latte-Macchiato-Glas	127–129	Muffinformen	403–405
J		Knoblauchpresse, -schäler	375	Latte-Macchiato-Löffel	128	Mühlen	138–145, 167
Juliennerer, -schneider	387	Kochbekleidung u. Zubehör	310–322	Latzschürze	313, 317, 320	Müllbeutel	303, 428, 429, 433
K		Kochgeschirr	324–344	Lochtüllen-Set	407	Mülleimer	303
Kaffeeautomaten, -maschinen	439, 440	Kochjacken, -hosen	310–315, 318, 319	Lock & Lock Behälter	420	Multikoher	441
Kaffeebecher	9, 23–26, 31, 37, 40, 46, 48, 49, 55, 127, 132–134, 245	Kochlöffel	223, 371	Löffel	67–100, 128, 150, 220–223, 234, 256, 262	Multitrack	147, 192
Kaffeegläser	129	Kochmesser	353–365	Löffelbecher	203	Multischneider	381
Kakao-Streuer	409	Kochmesser KAl	360–365	Longdrinkgläser	105, 108, 110–116, 111, 118, 282	Muskatreibe, -mühle	140, 385
Kalibrieröl	400	Kochmützen	312, 313, 317	Löschdecke	389	Müslischalen	235
Kannen (Kaffee, Saft, Milch, Tee)	136, 439	Kontaktgrills	447	Löwenkopfterrine	151, 235	Müsli-Spender	191
Karaffen	111, 120, 121, 149, 191	Konvektomaten-Bleche	344	M		N	
Kartenhalter	167, 171, 264–268	Körbe	188, 203–211	Magnetaufhänger	368	Nagelbürste	427
Kartoffelpresse	377, 378	Korkenzieher	280	Magnetleiste	358, 398	Nussknacker	280
Kartoffelstampfer	378	Kosmetikeimer	303	Mandoline	381	O	
Käsemesser	220, 359	Kreidemarker u. Zubehör	155, 267, 288, 290	Mehlsieb	394	Ofenhandschuhe	334, 335
Käsestreuer	409	Krüge	109, 112, 120, 122	Mehrwegbesteck	96, 262	Ofenzange	343
Kassen-Rollen	284	Küchenbeil	358, 368	Melamingeschirr	54–56	Öl-Sprayer, Öl-Karaffe	148, 149
Kasserolle	324, 326, 328	Kuchenform	404, 405	Melamin-GN-Behälter	349	Opalglas-Geschirr	43
Kehrgarnitur	426	Küchenglocken	307	Menagen	144–145	P	
Kehrschaufel, -Set	426	Küchenheber	342, 406	Menübox	244, 421	Paletten	355, 411
Kelchglas	110	Küchenmaschine	458	Messbecher	393	Palmblatt-Schalen, -Teller	248
Kellnerbedarf	320–322	Küchenmesser	353–365, 374	Messer	67–100, 353–365, 374	Panini-Grill	447
Kellnerbesteck	280	Küchenmöbel	429–434	Messerblock	358, 363	Papierhandtücher	308, 309
Kellnergeldbörsen	320–322	Küchenscheren	397	Messerschärfer	359, 362, 448	Papierkorb	302
Keramikpfanne	332	Küchenschüsseln	392	Messerserien	353–365	Papierrolle	309, 427
Kerzenhalter, -leuchten	166	Küchentechnik	435–461	Messerset	354, 356	Parmesandose	145
Kesselrührbesen	370	Küchen-,Transport-, Servierwagen	425, 429–431	Messertasche	354	Party-Besteck	262
Kinderbesteck	73, 100	Küchentuch	427	Mikrowellen	444, 445	Party-Löffel	256, 262
		Küchenwaagen	389, 442	Milchdispenser	230	Party-Teller mit Glashalter	262
		Kugelformer	386	Milchkanne	136	Passiergerät, -tuch	395
		Kugelknöpfe	312	Milchkühlschrank/-Max	439	Pasta-Einsatz	327, 328
						Pastamaschine	389

- Pastateller 9, 43, 58, 59
- Pastetenform 61, 256, 410
- Petit-Gläser & Schalen 250–256, 258
- Petit-Porzellan 255–258
- Pfannen 324, 326, 328, 330, 332–337
- Pfannenwender 332, 333, 373
- Pfeffermühlen 138–145, 167
- Pflaster 428
- Picker 249, 263, 284
- Pinzetten 386
- Pizzableche 343
- Pizzabox 242, 423
- Pizzabox Thermo 342
- Pizzabrett 196
- Pizzaheber 342, 406
- Pizzamesser 73, 97, 98
- Pizza-Rack 343
- Pizzaschere,-schneider 342, 397
- Pizzaschieber 342, 372
- Pizzateigbox 343
- Pizzateller 29, 60
- Pizza-Thermobox 422
- Planetenrührer 458
- Platzsets 162, 163
- Politurpaste 71, 428
- Polycarbonat-GN-Behälter 350–351
- Polypropylen-GN-Behälter 352
- Pommesfrites-Seiher 395
- Pommesschale 235
- Pommesschneider 377
- Popcorn-Maschine 440
- Portionierer 123, 410
- Porzellan-GN-Behälter 349
- Porzellan,-serien 7–29, 32–41, 44–53, 57–60, 61, 65
- Pressen 378, 380
- Profihobel 367
- PRO-Serien 216, 217, 342, 353–355, 358, 359, 373, 376, 410, 411
- Pumpkannen 137, 439
- Q**
- Quiche-, Kuchenform 404
- R**
- Räucherpistole 399
- Rechnungsbelegmappen 322
- Regale 434
- Regalwagen 432
- Reiben 383–385
- Reinigungsgeräte 286, 426–428
- Reinigungsschwamm 267, 288, 290, 372, 428
- Reinigungstabs,-würfel 135, 287
- Reinigungswagen 426
- Reiskocher 438
- Reserviertaufsteller 268
- Reste-Trichter 277
- Rettichschneider 387
- Revolvertaschen 320–322
- Rezeptionsglocken 307
- Rindenholzbrett 197
- Rollen für Bon Drucker 284
- Rollenspender 309, 427
- Rollholz 402
- Rolltopdeckel,-hauben 179, 188, 214, 215, 224
- Rührbesen 370
- Rührschüssel 391
- Rührspatel 223, 371, 372
- S**
- Saftgläser 111, 116–118
- Saftkrug 112, 120–122
- Sahnegerät- & Kapseln 412, 413
- Saladette 459
- Salamander 446
- Salatbesteck 81, 221–222
- Salatbox 244, 421
- Salatschleuder 390, 391
- Salatteller 57, 59
- Salatzangen 217, 220
- Salz-/Pfeffermühlen 138–145, 167
- Salz-/Pfefferstreuer/-menagen 141, 143
- Samowar 440
- Saucendispenser 396
- Saucieren 124, 151
- Sauteusen 324, 326, 328
- Schalen 7–66, 125–126, 166, 195, 197, 199, 232, 233, 279
- Schäler 379, 380
- Schaschlikspieße 249, 259, 263
- Schaufel 409, 418
- Schaumlöffel 371, 388
- Schaumspiseformen 410
- Schieferplatten 96, 188, 193, 200, 255
- Schirmständer 306
- Schleifstein 362
- Schlemmerpfanne mit Servierbrett 64, 337
- Schlüsselanhänger 307
- Schlüsselkette 322
- Schmorpfanne 326, 330
- Schnapsbox 459
- Schnapsgläser 110, 116, 119
- Schneebesen 370
- Schnees Schlagkessel 393
- Schneidbretter 196, 366–369
- Schneidbretterhöhung 366
- Schneidbrett Gourmet Board 368–369
- Schneidbrettständer 367
- Schneider 377
- Schneidmatten 364
- Schneidscheiben 452, 453
- Schnittkuchenbleche 344, 432
- Schöpflöffel 190, 221–223, 371, 373
- Schürzen 316, 317, 320
- Schüsseln 47, 180, 383, 390, 392
- Schutzhüllen 432, 448
- Schwerlasteimer & Zubehör 433
- Seifenspender 308
- Seiher 392
- Sektgläser 101–108, 111, 115
- Sektkühler 269–273, 278
- Sektzange 280
- Servierartikel 64, 65, 259
- Servierbrett 57, 195, 196, 197, 195
- Serviergestell 170, 198
- Servierglocke 399
- Servierpfannen 337
- Servierplatten 61, 240, 414
- Serviertablets 171–173, 240, 241
- Servierwagen & Zubehör 429, 430, 431
- Servierzangen 216–221
- Servietten,-behälter,-taschen,-ringe 152, 153, 162–164
- Setplatte 255
- Shaker 277, 393, 450
- Shun Küchenmesser 361–363
- Siebe 394, 395
- Silikonbackmatte,-formen 403
- Skirtings & Zubehör 298, 299
- Snack Holder , 258, 260, 261, 194, 279
- Snackspender 281
- Snackwelle 213
- Soßendosierer 283, 396, 397
- Sous-Vide-Stick 442
- Spaghettizange,-löffel 218, 219, 221, 222, 373
- Spätzlehobel,-reibe,-presse 378
- Speisekarten 154–161
- Speisekartenboxen 156
- Speisentransportbehälter 342, 422, 423
- Speiseringset 410
- Spender 191, 230, 231, 396
- Spiralschneider 386
- Spitzsiebe 394
- Springform 404, 405
- Spritzbeutel 407
- Spritzschutz 337
- Spuckschutz 212, 213, 309
- Spülbürsten 287
- Spülkörbe 424, 425
- Stabmixer 454
- Staffeleien 294
- Standascher 304, 305
- Ständer für Gewürzbehälter 348
- Ständer für Sekt-/Weinkühler 271

Index

Standrohr	434	Teigkarton	408	Transportbehälter	262, 416, 417	Wandascher	304, 305
Standtafeln	289–292	Teigportionierer	408	Transportwagen	425, 430, 432	Windlicht	166, 168
Steakbesteck	73, 76, 78–82, 85, 86, 89, 97–99	Teigrädchen	408	Treteimer	303, 433	Woklöffel	338
Steakteller	44, 57	Teigschaber	408	Trichter	277, 395	Woks	329, 338, 339
Stecktafeln	267	Teller	7–60	Trinkbecher	54, 118, 270, 282, 54	Würstchenerhitzer	438
Steh Tischbezug	296, 298	Teller cloche/-glocke	151, 171, 399	Trinkhalme	246, 284, 285	Wurstständer	212
Steh tische	300–301	Tellerkorb	425	Tropfmuldenbürste	286	Wurstzange	218, 372
Steinzeug/-serien	30, 31	Teller mit Abtrennung	45	Tüllen & Zubehör	407	Z	
Stern tüllen-Set	407	Teller-Wärmer	436	Türanhänger	306	Zahnstocher	263
Stielkasserole	324, 326, 328	Terrakottaschalen	62	V		Zangen	216–221, 280, 387
Stielschaber, -löffel	411	Terrine	151, 235	Vakuu miergeräte & Folien	442, 443	Zapfhahnreiniger	287
Stift schwarz	418	Thekendisplays	192	Vasen	168, 169	Zeichenschablonen	290
Stimmungslichter	166, 168	Thermo-Boxen	422, 423	Verbindungskordel	307	Ziseliermesser	386
Stipproller	408	Thermometer	400, 401	Vierteleinsatz	327	Zitronenreibe	385
Stoffservietten	152, 164	Thermorollen	284	Vorbinder	313, 316, 317, 320	Zitronenschnitzelpresse	150
Stößel	276	Thermo-Schutzplatte	176, 181, 185	Vorlegeteile	221, 222, 373	Zitruspresse	380
Stretchbezüge	296	Thermoskannen	133–137, 245, 439	Vorratsbehälter	283, 416–423, 433	Zuckerspender/-streuer	145–147
Streuer	409	Thermo Whip	413	Vorratsglas	252, 253	Zuckerzange	218
Strohhalmbecher	203	Tischabfalleimer	165	W		Zwischenstege GN-Behälter	346
Stuhlkissen	301	Tisch aufsteller	264–268	Waagen	389, 442		
Suppenkelle	221–223, 371, 373	Tischbefestigung für Weinkühler	272	Wachspapier	261		
Suppenkessel	324, 326, 328	Tischdecken	164, 299	Wandascher	304		
Suppenstation	181, 185, 229, 435, 437	Tischdeckenklammern	164	Wandregale/-borde	434, 444		
Suppentassenlöffel	73	Tischdosenöffner	397	Wandregister	306		
Suppenterrine	151, 235	Tische	300	Wandtafeln	292–294		
System-Porzellan	48–49	Tischglocke	307	Wärmebrücke, -lampe	449		
T		Tischkartenhalter	171, 264–268	Wärmeschrank	436		
Table Caddy	167, 170, 197, 281	Tischlichter	166, 168	Warmhalteplatten	447		
Tablettkorb	425	Tischnummern	268	Warnschild	426		
Tabletts	166, 171–173, 188, 200, 214, 215, 195	Tischplattenbezug Stehtische	296	Wasserbad	181, 185, 224, 449		
Tablettwagen	432	Tischtafeln	264–267	Wasserkocher	438		
Tafeln	289–294	Toaster	446, 447	Weckgläser	250, 251, 254		
Tafelständer	292	Tomatenmesser	358, 374, 375	Weinausgießer	275		
Tappas-Schalen	62	Tomatenschneider	376	Weinflaschenhalter	274		
Tassen	9–55, 130–132	Töpfe & Zubehör	324–344	Weingläser	101–107, 109		
Tassenspender	190	Topfset	325, 327	Weinkühler	166, 270–274, 278		
Tassenwärmer	436	Tortengitter	406	Weizenbiertgläser	117		
Teebox	193	Tortenheber	73, 221	Wellenschneider	386		
Teeglas	128, 129	Tortmesser	414	Wetzstahl	358		
Teelichthalter	166, 168	Tortenplatten/-hauben	414	Whiskeygläser	108, 110, 111, 112, 113, 116–118, 282		
		Tortenring	406	Wiegemes ser	342, 376, 410		
		Tortenteiler	406				
		Transparenthüllen	157, 159				

BESTECKER-SERIE

HIDRAULIC BLACK

Qualitätsbesteck

- Edelstahl 18/0
- PVD beschichtet
- Stabilität: 3,0 mm stark
- Spülmaschinengeeignet

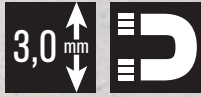

NEW

Die Besteckserie HIDRAULIC BLACK
finden Sie beim Thema Besteck.



 **FIVE STARS** by cent

PORZELLAN-SERIE

NIKA



NEW

Die Porzellanserie NIKA finden Sie
beim Thema Porzellan.



Distler Gastro

Gastronomie- und Großküchenausstatter

Online-Shop: <https://shop.distler-kassel.de>

KASSEL
Gastronomie- und
Großküchenausstatter
Kälte- und Klimatechnik
Distler-Gastro GmbH
Heinrich-Hertz-Straße 9
34123 Kassel
Tel.: 05 61/5 80 95-0
Fax: 05 61/5 80 95-60
E-mail: info@distler-kassel.de

ERFURT
Gastronomie- und
Großküchenausstatter
DG Distler-Gastro GmbH
Linderbacher Weg 30
99099 Erfurt
Tel.: 03 61/4 42 11-0
Fax: 03 61/4 42 11-11
E-mail: info@distler-erfurt.de

BRAUNSCHWEIG
Gastronomie- und
Großküchenausstatter
Kälte- und Klimatechnik
Distler-Gastro GmbH
Dieselstraße 12
38122 Braunschweig
Tel.: 05 31/23 62 34-0
Fax: 05 31/23 62 34-23
E-mail: info@distler-braunschweig.de

FULDA
Gastronomie- und
Großküchenausstatter
Kälte- und Klimatechnik
Distler-Gastro GmbH
Kohlhäuser Straße 3-5
36043 Fulda
Tel.: 06 61/3 80 58 58-0
Fax: 06 61/3 80 58 58-9
E-mail: info@distler-fulda.de