

# 2022

DIREKTVERSAND  
[www.distlergastro.de](http://www.distlergastro.de)

## **Distler Gastro**

Gastronomie- und Großküchenausstatter



> BERATUNG

> SERVICE

> PLANUNG

> MONTAGE

Neue Hygieneartikel

Angebote nur für Industrie, Handel, Gewerbe und Selbständige. Preise zzgl. MwSt.  
Die Katalogpreise gelten bis zum Erscheinen eines neuen Katalogs.

Online-Shop: <https://shop.distler-kassel.de>





**Online-Shop:** <https://shop.distler-kassel.de>

### Beratung

**Gesamtkonzeptionen und Detaillösungen bzgl.:**

- > Großküchen/-anlagen
- > Kälte- und Klimatechnik
- > Objekteinrichtung
- > Porzellan, Glas und Tischausstattung

### Computergestützte Planung

**Dreidimensionale Computerplanung mit funktioneller Simulation unter Berücksichtigung der räumlichen Gegebenheiten**

### Realisierung

**Umsetzung, Verkauf und Montage von Geräten und Wirtschaftsartikeln unter Berücksichtigung von Wirtschaftlichkeit, Sicherheit und Hygiene:**

- > vielfältiges Angebot
- > durchdachte Konstruktion
- > ausgesuchte Markenqualität
- > funktionelles Design

### Servicebereitschaft – 24 Stunden

- > in Notfällen auch an Sonn- und Feiertagen

### Kälte- und Klimatechnik

**Planung, Beratung, Verkauf, Lieferung, Montage, Wartung, Reparatur und Sanierung von z.B.**

- > Kühlzellen
- > Klimaanlage
- > Kälteverbundanlagen
- > Schanktechnik

Bei allen Vorgängen der Datenverarbeitung werden die datenschutzrechtlichen Bestimmungen und Gesetze von uns beachtet. Ihre für die Geschäftsabwicklung notwendigen Daten werden gespeichert und für die Abwicklung Ihrer Bestellung von uns verarbeitet. Auch an von uns beauftragte Dienstleister können die Daten für die Bestellabwicklung weitergegeben werden. Weitere Informationen zum Thema Datenschutz finden Sie unter: [shop.distler-kassel.de](https://shop.distler-kassel.de). Sie können der Nutzung Ihrer Daten zu Marketingzwecken jederzeit widersprechen. Bitte schicken Sie uns hierfür eine schriftliche Mitteilung per Post oder per Email: [info@distler-kassel.de](mailto:info@distler-kassel.de).

### ALLGEMEINE GESCHÄFTS- UND LIEFERBEDINGUNGEN

Der Katalog, mit seinen ausgewiesenen Preisen, hat ab dem 01.02.2022 Gültigkeit. Alle vorherigen Kataloge und Preise verlieren ab diesem Zeitpunkt ihre Gültigkeit. Die Katalogpreise gelten bis zum Erscheinen eines neuen Katalogs. Wir behalten uns vor, nur bei erheblichen Veränderungen von Währungsrelationen und Erhöhung der Rohstoffpreise, die Preise anzupassen. Für Irrtümer und Druckfehler keine Gewähr. Farbabweichungen von Fotos vorbehalten. Alle Größenangaben sind ca.-Angaben, Änderungen müssen wir uns vorbehalten. Sonderangebote/Sonderanfertigungen sind vom Umtausch ausgeschlossen.

Auf die Preise werden keine Rabatte, auf Rechnungsbeträge kein Skontoabzug gewährt, da ein Nachlass bereits bei der Preiskalkulation berücksichtigt wurde. Es handelt sich um Nettopreise, die sich zuzüglich der gesetzlichen Umsatzsteuer verstehen. Der Rechnungsbetrag ist sofort bei Abholung in bar oder per Nachnahme zur Zahlung fällig. Die Lieferung erfolgt frei Haus ab einem Bestellwert von Euro 1.250,00. Darunter berechnen wir für Verpackung, Versicherung und Transport pauschal Euro 11,00 netto. Nachnahmegebühren gehen zu Lasten des Bestellers. Sollte Distler-Gastro GmbH nicht in der Lage sein, die bestellte Ware komplett auszuliefern, erfolgen Nachlieferung unabhängig vom Bestellwert stets versandkostenfrei.

Die Ware bleibt bis zur vollständigen Bezahlung Eigentum von Distler-Gastro GmbH. Es gelten die allgemeinen Verkaufs- und Lieferungsbedingungen der Firma Distler-Gastro GmbH.





## Greenline Produkte 8



## Gedeckter Tisch

Porzellan	18
Besteck	71
Glasteller/Schalen	103
Gläser	105
Cafeteria/Barista	127
Servier-/Tafelzubehör	138
Speisenkarten	150
Tischdecken und Deko	160
Kids	170
Tabletts	173



## Buffet

Buffet-System	176
Buffet-Zubehör	194
Chafing-Dishes	226
Buffetschalen/Platten	234
Melaminschalen/Tabletts	244
Serviertabletts	246



## Fingerfood 248



## Aufsteller 264



## Bar 271



## Tafeln 288



## Einrichtung

Stehtischbezüge	296
Skirtings	299
Steh-/Bistrotische	300
Hotelausstattung	302



## Hygiene Special 308



## Berufsbekleidung 312

Kellnerbedarf	323
---------------	-----



## Küche

Kochgeschirr	327
GN-Einsätze	349
Messer	357
Schneidbretter	368
Kochutensilien	372
Backutensilien	404
Hygiene	416
Gläserkörbe	418
Vorratsbehälter	420
Thermoboxen	426
Folienspender	428



## Küchenmöbel 429



## Elektrogeräte 435



## Index 462



**NEW**

**Unsere Neuheiten 2022**



Porzellanserie GRANJA grau  
finden Sie auf Seite **37**

Porzellanserie SPICES  
finden Sie ab Seite

**20**





GREENLINE Produkte  
finden Sie ab Seite



8



Besteckserie LAGUSTINI  
finden Sie auf Seite

71



**NEW**

**Unsere Neuheiten 2022**

Messerserie DE LUXE  
finden Sie auf Seite

361



Melaminserie EMMA-  
finden Sie auf Seite

239



Glasserie ESSENTIAL  
finden Sie auf Seite

111



Glasserie ALKEMIST  
finden Sie auf Seite

107





# cent goes *Green*

Herzlich willkommen in unserer neuen Kategorie **GreenLine**.

Die Nachfrage nach CO<sub>2</sub>-neutralen, nachhaltigen, recycelbaren und wiederverwendbaren Produkten wird immer wichtiger und richtiger.

Deshalb möchten auch wir - gemeinsam mit Ihnen - den Weg in eine ökologischere Zukunft gehen und präsentieren Ihnen auf den nächsten Seiten unsere neuen, wie auch bewährten Artikel zu diesem Thema.



## Pizzabox „ToGo“

Wir sagen Einwegverpackungen für Take-away Essen den Kampf an. Mit unserer neuen ToGo-Pizzabox ist Schluss mit der unnötigen Müllproduktion. Sie ist die nachhaltige Alternative zu Einwegschachteln und bietet Ihren Pizzen genug Platz, um darin sicher transportiert und verspeist zu werden. Wiederverwendbar, zu 100% recycelbar und natürlich BPA frei. Für die Mikrowelle, die (Industrie-) Spülmaschine und den Kühlschrank geeignet. Perfekt für den privaten Bereich und die Gastronomie. Geeignet für Pizzas mit Durchmesser bis 32,6cm. 1 Box besteht aus 2 Teilen (Deckel und Boden)! VPE 5.

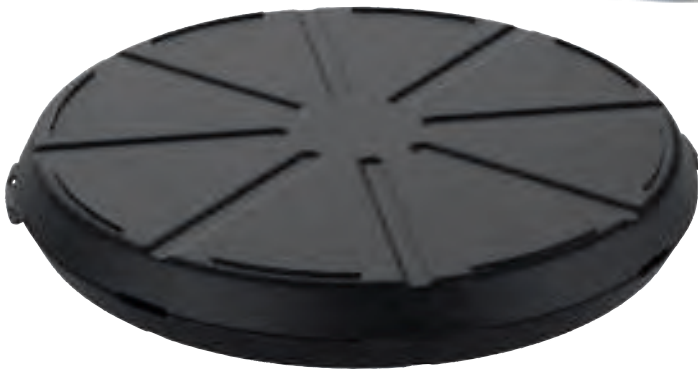

Verschluss-Detail



pro Stück

8,49

Art.-Nr. ØxH in cm  
15600 36,3x3

€/St.  
8,49

 cent  
GREENLINE

Stapelbar



Da sich das To-Go-Geschäft immer größerer Beliebtheit erfreut, möchten wir Ihnen auch hier als Partner zur Seite stehen, die Verantwortung für die Umwelt aber nicht außer acht lassen.

Nachfolgend präsentieren wir Ihnen unsere neuen und bewährten Artikel, bei denen ein besonders hohes Augenmerk auf Nachhaltigkeit und Umweltfreundlichkeit gelegt wurde.

## Menüboxen



Die in Deutschland produzierten Menüboxen zeigen eine besonders gute Umweltbilanz auf, da die Herstellung aktiv CO<sub>2</sub>-reduziert geschieht, indem man auf sehr kurze Transportwege setzt.

Weiterhin sind sie wiederverwendbar und gänzlich BPA-frei, wodurch sie zu 100% recycelbar sind.

Durch ihre Eignung für die Mikrowelle, den Kühlschrank und (Industrie-)Spülmaschinen stellen sie eine perfekte Ergänzung für das Geschäft außer Haus dar.

### Menübox „ToGo“ large 2-geteilt

Polypropylen, grün. Mit Öffnungsschlitz am Deckel zur Dampfentweichung, nicht dichtschießend. Nachhaltige Alternative zu Einwegverpackungen. Für warme und kalte Speisen. Wiederverwendbar, zu 100% recycelbar und natürlich BPA-frei. Für die Mikrowelle, die (Industrie-) Spülmaschine und den Kühlschrank geeignet. CO<sub>2</sub> neutral. Made in Germany. VPE 5

**cent**  
GREENLINE

4,<sup>99</sup>

Art.-Nr.	LxBxH in cm	Inhalt in L	Deckel	€/St.
15541	25,2x20,3x8,4	1,2	Klappdeckel	4,99



**NEW**

### Burgerbox „ToGo“

Polypropylen, grün. Mit Öffnungsschlitz am Deckel zur Dampfentweichung, nicht dichtschießend. Nachhaltige Alternative zu Einwegverpackungen. Für warme und kalte Speisen. Wiederverwendbar, zu 100% recycelbar und natürlich BPA-frei. Für die Mikrowelle, die (Industrie-) Spülmaschine und den Kühlschrank geeignet. CO<sub>2</sub> neutral. Made in Germany. VPE 5

**cent**  
GREENLINE

3,<sup>49</sup>

Art.-Nr.	LxBxH in cm	Inhalt in L	Deckel	€/St.
15543	15,7x15,7x8,4	0,7	Klappdeckel	3,49



**Menübox „ToGo“ medium 2-geteilt****NEW**

Polypropylen, grün. Mit Öffnungsschlitzen am Deckel zur Dampfentweichung, nicht dichtschießend. Nachhaltige Alternative zu Einwegverpackungen. Für warme und kalte Speisen. Wiederverwendbar, zu 100% recycelbar und natürlich BPA-frei. Für die Mikrowelle, die (Industrie-) Spülmaschine und den Kühlschrank geeignet. CO2 neutral. Made in Germany. VPE 5



4,49

Art.-Nr.	LxBxH in cm	Inhalt in l	Deckel	€/St.
15542	24,6x15,7x6,1	0,8	Klappdeckel	4,49

**Menü-/Salatbox „ToGo“ rund****NEW**

Polypropylen, grün. Ohne Öffnungsschlitze am Deckel, nicht dichtschießend. Nachhaltige Alternative zu Einwegverpackungen. Für warme und kalte Speisen. Wiederverwendbar, zu 100% recycelbar und natürlich BPA-frei. Für die (Industrie-) Spülmaschine und den Kühlschrank geeignet. Nicht mikrowellengeeignet! CO2 neutral. Made in Germany. VPE 5



3,99

Art.-Nr.	LxBxH in cm	Inhalt in l	Deckel	€/St.
15544	15,5x8,4	1,1	abnehmbar	3,99

**Bio-Kunststoff**

Wie bereits die Menüboxen, überzeugen auch die Bio-Kunststoff Produkte durch ihre gute Umweltbilanz im Hinblick auf Herstellung und Transport. Eine besonders gute CO<sub>2</sub>-Bilanz wird durch die Verwendung von hauseigenem Photovoltaik-Strom des Herstellers erzielt, womit die Produktion in Deutschland betrieben wird. Weiterhin sind auch diese Artikel lebensmittelecht und geschmacksneutral. Sie beinhalten keine Weichmacher und sind komplett BPA-frei, ebenfalls wiederverwendbar und zu 100 % recycelbar.

**Bio-Kaffeetbecher**

Für den Kaffee unterwegs. Praktischer To-Go-Becher aus doppelwandigem Kunststoff inkl. Deckel mit Trinköffnung. Der Deckel ist verschraubbar und hält somit besonders gut auf dem Becher. Aus Bio-Kunststoff gefertigt. Füllmenge: 0,35 Liter. VPE 6.

4,49

Art.-Nr.	ØxH mit Deckel in cm	€/St.
15603	9,5x15,5	4,49

**NEW****Bio-Müslischale****NEW**

Perfekter Begleiter für das nächste Frühstück. Die Müslischale hat unten einen extra Standing integriert und steht damit besonders sicher auf dem Tisch. Einfarbig und super ineinander stapelbar. Aus Bio-Kunststoff gefertigt. Füllmenge: 0,5 Liter. Spülmaschinengeeignet bis 45 °C, Kühlschrank bis 0 °C, nicht mikrowellengeeignet! VPE 5



3,39

Art.-Nr.	Farbe	ØxH in cm	€/St.
15608	hellgrau	13,6x8	3,39
15606	schwarz	13,6x8	3,39

**Bio-Müslischale, 2-farbig****NEW**

Perfekt für das nächste Frühstück. Die Müslischale hat unten einen extra Standing integriert und steht damit besonders sicher auf dem Tisch. Zweifarbig (außen grau, innen weiß) und super ineinander stapelbar. Aus Bio-Kunststoff gefertigt. Füllmenge: 0,5 Liter. Spülmaschinengeeignet bis 45 °C, Kühlschrank bis 0 °C, nicht mikrowellengeeignet! VPE 5.



4,49

Art.-Nr.	ØxH in cm	€/St.
15604	13,6x8	4,49

**Bio-Löffel****NEW**

Perfekt für Kaffee, Müsli und Co. Langlebiger Teelöffel mit abgerundeten Kanten. Aus Bio-Kunststoff gefertigt. Spülmaschinengeeignet bis 45 °C, Kühlschrank bis 0 °C, nicht mikrowellengeeignet! VPE 25

0,29

Art.-Nr.	Farbe	LxB in cm	€/St.
15610	hellgrau	14,5x3,1	0,29
15609	schwarz	14,5x3,1	0,29





# PALMBLATT COLLECTION

Die Produkte sind geschmacksneutral, wasserresistent und hitzebeständig. Sie können ausgezeichnet zum Backen (max. 220°C) oder auch im Mikrowellenherd verwendet werden. Gefriergeeignet bis -25°C.

Ökologisch sinnvoll...  
Biologisch abbaubar...

## Dip-Schälchen oval „Palmbblatt“

Gepresste Palmbblätter. Im 25er Pack. VPE 1.



pro Stück

0,22

Art.-Nr.	LxBxH in cm	€/Pack
149300	6x11,5x2	5,49

## Dip-Schälchen rund „Palmbblatt“

Gepresste Palmbblätter. Im 25er Pack. VPE 1.



pro Stück

0,26

Art.-Nr.	ØxH in cm	Inhalt in ml	€/Pack
11079	12x2,5	ca. 150	6,49

## Schale rund „Palmbblatt“

Gepresste Palmbblätter. Im 25er Pack. VPE 1.



pro Stück

0,46

Art.-Nr.	ØxH in cm	Inhalt in ml	€/Pack
149400	14,2x6	500	11,49

## Schale rund tief „Palmbblatt“

Gepresste Palmbblätter. Im 25er Pack. VPE 1.



pro Stück

0,40

Art.-Nr.	ØxH in cm	€/Pack
127920	20x3,5	9,99

## Schale/ Teller quadratisch „Palmbblatt“

Gepresste Palmbblätter. Im 25er Pack. VPE 1.

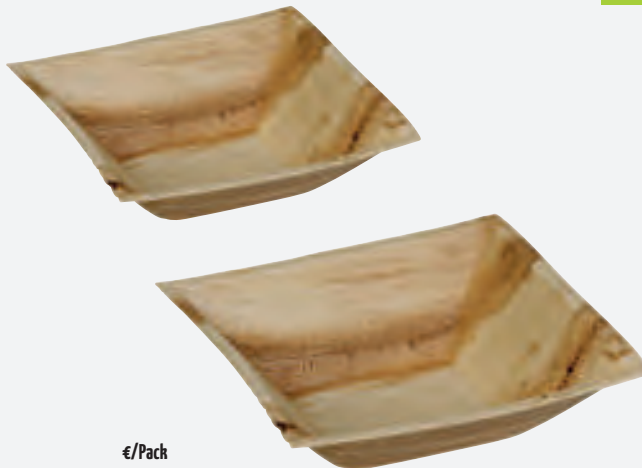

pro Stück

ab 0,42

Art.-Nr.	LxBxH in cm	€/Pack
128316	16x16x4,5 (Schale)	10,49
128118	18x18x2,0 (Teller)	9,99

2

Größen

## Teller rechteckig „Palmbblatt“

Gepresste Palmbblätter. Im 25er Pack. VPE 1.



pro Stück

ab 0,36

Art.-Nr.	LxBxH in cm	€/Pack
128117	17x12x2	8,99
128125	25x17x2	9,99

2

Größen



**Holzschiffchen**

Pinienholz. Im 100er Pack. VPE 1.



pro Stück

0,06

Art.-Nr.	LxBxH in cm	€/Pack
11095	11,5x6,5x1,5	6,29

**Einwegbesteck 3-teilig**

Aus Birkenholz gefertigtes Einwegbesteck im dreiteiligen Set, bestehend aus Messer, Gabel und Serviette. Gabel 15,7cm, Messer 16,5cm. Verpackt in einer Papiertüte. VPE 1.



0,22

Art.-Nr.	€/St.
15183	0,22

**HOLZ  
COLLECTION****Picker „Fähnchen“**

Bambus. Im 100er Pack. VPE 1.

**3**

Größen



pro Stück

ab 0,02

Art.-Nr.	LxB in cm	€/Pack
129965	9x0,3	1,69
129960	12x0,3	1,99
129970	15x0,3	2,39

**Picker „Veggie“**

Bambus. Im 250er Pack. VPE 1.



pro Stück

0,02

Art.-Nr.	Ausführung	Länge in cm	€/Pack
11727	Veggie	9	4,69

**Picker „Vegan“**

Bambus. Im 250er Pack. VPE 1.

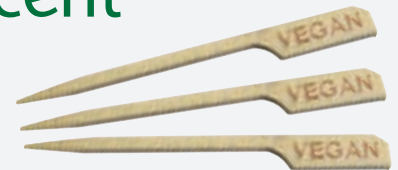

pro Stück

0,02

Art.-Nr.	Ausführung	Länge in cm	€/Pack
11728	Vegan	9	4,69

**Picker „Knoten“**

Bambus. Im 100er Pack. VPE 1.



pro Stück

0,04

Art.-Nr.	LxB in cm	€/Pack
129920	10,5x0,3	3,59

**Schaschlikspieße**

Holz (Birke). Im 1.000er Pack. VPE 1.



pro Stück

0,01

Art.-Nr.	ØxL in cm	€/Pack
11722	0,3x20	8,49

**Einweg-Kaffeerührer aus Holz**

Flacher Einweg-Kaffeerührlöffel aus Pappelholz. 100er Pack VPE 1.



pro Stück

0,03

Art.-Nr.	Länge in cm	€/Pack
15182	10	3,39



# ZUCKERROHR COLLECTION

Die Produkte sind geschmacksneutral,  
wasserresistent und mikrowellengeeignet.  
Verwendung für den Kalt- und Heißbereich.

Ökologisch sinnvoll...  
Biologisch abbaubar...

## Schale „Zuckerrohr“

BioPulpe aus Zuckerrohrfasern. Im 50er Pack. VPE 1.



pro Stück  
0,38

Art.-Nr.	LxBxH in cm	Inhalt in ml	€/Pack
128700	21x20x6,6	600	18,99

## Schälchen Swing „Zuckerrohr“

BioPulpe aus Zuckerrohrfasern. Im 100er Pack. VPE 1.



pro Stück  
0,08

Art.-Nr.	LxBxH in cm	€/Pack
11091	12,8x6,5x1,7	7,59

## Teller rund „Zuckerrohr“

BioPulpe aus Zuckerrohrfasern. Im 50er Pack. VPE 1.



pro Stück  
0,19

Art.-Nr.	Ø in cm	€/Pack
128526	26	9,49

## Schale „Zuckerrohr“

BioPulpe aus Zuckerrohrfasern. Im 100er Pack. VPE 1.



pro Stück  
0,17

Art.-Nr.	LxBxH in cm	Inhalt in ml	€/Pack
11094	12x8x4,5	230	16,99

## Schale „Zuckerrohr“

BioPulpe aus Zuckerrohrfasern. Mit breitem Rand. Im 50er Pack. VPE 1.



pro Stück  
0,08

Art.-Nr.	ØxH in cm	Inhalt in ml	€/Pack
128520	14x3,5	200	3,99



**Trinkhalme aus Papier gestreift, 19,7cm**

Eine umweltschonende Alternative zu Plastik-Strohhalmen sind unsere Trinkhalme aus Papier. VPE 1.



pro Stück  
**0,04**

Art.-Nr.	ØxL in cm	Stück im Pack	€/Pack
11685	0,6x19,7	100	3,99

**Trinkhalme aus Papier Jumbo, farbig gemischt 25cm**

Eine umweltschonende Alternative zu Plastik-Strohhalmen sind unsere Trinkhalme aus Papier. VPE 1.



pro Stück  
**0,05**

Art.-Nr.	ØxL in cm	Stück im Pack	€/Pack
15550	0,8x25	150	6,99

# PAPIER COLLECTION

**Trinkhalme aus Papier Flexhalme, schwarz 24cm**

Eine umweltschonende Alternative zu Plastik-Strohhalmen sind unsere Trinkhalme aus Papier. VPE 1.



pro Stück  
**0,07**

Art.-Nr.	ØxL in cm	Stück im Pack	€/Pack
15552	0,6x24	100	6,59

**Trinkhalme aus Papier Flexhalme, farbig gemischt 24cm**

Eine umweltschonende Alternative zu Plastik-Strohhalmen sind unsere Trinkhalme aus Papier. VPE 1.



pro Stück  
**0,07**

Art.-Nr.	ØxL in cm	Stück im Pack	€/Pack
15553	0,6x24	100	6,59

**Trinkhalme aus Papier schwarz 15cm**

Eine umweltschonende Alternative zu Plastik-Strohhalmen sind unsere Trinkhalme aus Papier. VPE 1.



pro Stück  
**0,04**

Art.-Nr.	ØxL	Stück im Pack	€/St.
15554	0,8x15	250	8,89

**Trinkhalme natur**

Trinkhalme aus Packpapier. Länge 20cm, Ø 6mm. 50er Pack VPE 1.



pro Stück  
**0,03**

Art.-Nr.	€/Pack
15181	1,39

**Trinkhalme aus Papier Jumbo, schwarz 25cm**

Eine umweltschonende Alternative zu Plastik-Strohhalmen sind unsere Trinkhalme aus Papier. VPE 1.



pro Stück  
**0,05**

Art.-Nr.	ØxL in cm	Stück im Pack	€/Pack
15551	0,8x25	150	6,99

**Trinkhalme aus Papier schwarz/rot/gelb**

Eine umweltschonende Alternative zu Plastik-Strohhalmen sind unsere Trinkhalme aus Papier. VPE 1.

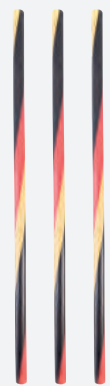

pro Stück  
**0,03**

Art.-Nr.	ØxL in cm	Stück im Pack	€/Pack
14914	0,8x25	150	4,99

**NEW**

### Besteck „EASY TO GO“

Ihr neuer Begleiter „EASY TO GO“ ist ein nachhaltiges, wiederverwendbares, vorgespültes, sofort einsetzbares Mehrweg-Besteck aus 18/0 Chromstahl, welches das Plastik-Besteck komplett ersetzt. Recyclbar, umweltfreundlich und spülmaschinengeeignet. Im 50er Pack VPE 1

Art.-Nr.	Ausführung	Länge in cm	€/Pack
15622	Tafelmesser	16,7	6,49
15621	Tafelgabel	16,9	6,49
15620	Tafelöffel	16,4	6,49
15623	Kaffeelöffel	13,2	5,99

0,<sup>13</sup>



Art.-Nr.	Mehrweg-Besteck „EASY TO GO“ Set	€/Set
15625	Mehrweg-Besteck „EASY TO GO“ Set 3tlg.	0,39
15624	Mehrweg-Besteck „EASY TO GO“ Set 4tlg.	0,49







# MINZO

Das Original!

Kinder Grill- und Kochmesser der

# GRILL NINJAS



Hi, ich bin Minzo „der Starke“ von den GRILLNINJAS®. Wir haben für Dich dieses tolle Küchenmesser entworfen und ich darf der Namenspathe sein. Wir GRILLNINJAS® sind der Meinung, dass jedes Kind sein eigenes Messer in der Küche und beim Grillen braucht. Deswegen haben wir dieses qualitativ hochwertige Messer entwickelt. Es hat eine Stich-Schutz-Spitze, damit Du Dich und andere nicht verletzt. Gleichzeitig hat es einen ergonomisch geformten Griff, der speziell für Kinderhände designt wurde. Er ist aus recyceltem „Ocean Bound Plastic“. Das ist uns GRILLNINJAS® ganz wichtig! Damit hast Du nicht nur alles fest im Griff, sondern tust auch noch Gutes für das Meer und die Flüsse. Die Klinge ist aus Spezial

[www.grillnijas.de](http://www.grillnijas.de)

Dein Minzo



Plastik, welches in der Nähe von Gewässern gesammelt und dann recycelt wird. So landet es nicht im Meer oder im Fluss und trägt so zum Umweltschutz bei.

## Achtung!

Dieses Messer ist kein Spielzeug.

Es hat eine Stich-Schutz-Spitze, damit sich niemand durch eine Unachtsamkeit verletzt.

scharf!



Die Klinge ist jedoch scharf, damit auch kleine Grill- und Küchenmeister Fleisch und Gemüse optimal vorbereiten können.



Spezial-Klingenstahl



ECHT!  
nachhaltig



### GRILLNINJAS® KINDER GRILL- UND KÜCHENMESSER MINZO

- Griffmaterial aus Ocean Bound Plastic
- Spezial-Klingenstahl X50CrMoV15
- Größe: L 22,5 X W 4,97 X H 1,53 CM
- mit abgerundeter Stich-Schutz-Spitze
- für Kinder ab 5 Jahren geeignet
- nur unter Aufsicht von Erwachsenen benutzen
- Kindgerechter ergonomischer Griff
- Klinge: 11 cm
- Farbe: Ocean Bound Plastic (kann produktionsbedingt variieren)
- Lieferumfang 1 Stück in umweltfreundlicher Kartonverpackung, Gewicht gesamt 200 Gramm.
- Achtung! Dieses Messer ist kein Spielzeug, die Klinge ist scharf.



Das Original!



20,99

Art-Nr.	Klingenlänge in cm	Grifflänge in cm	€/St.
15665	11cm	11,5cm	20,99



Unsere Porzellanserien von...

 **FIVE STARS** by cent



Porzellanserie SAMOA  
finden Sie ab Seite **26**



Porzellanserie RUSTY  
finden Sie ab Seite **24**



In den Farben:

-  Black Pepper
-  Green Pepper
-  Curry
-  Mint
-  Sage

ÜBERRASCHEN SIE IHRE GÄSTE:  
FÜR JEDES GERICHT ODER FÜR JEDEN ANLASS  
DER PASSENDE TELLER, GANZ EXKLUSIV.



# Modern | Hochwertig | Individuell

Die modernen und hochwertigen Produkte unterstreichen die Individualität der Gastronomie und bleiben nachhaltig in positiver Erinnerung beim Gast.

Porzellanserie SPICES  
finden Sie ab Seite

20

Porzellanserie SHINE  
finden Sie ab Seite

30

Porzellanserie EBONY  
finden Sie ab Seite

22

Mit den neuen Artikeln von FIVE STARS ist es uns gelungen, eine neue individuelle Klasse für Ihren gedeckten Tisch zu kreieren.



PORZELLANSERIE  
**SPICES**

**FIVE STARS** by cent

**Porzellanserie Spices**

Robustes Porzellan in gesprenkelten Farbtönen und einer glänzenden Glasur. Außenglasur schwarz. Bedingt durch die Produktionsart ergeben sich äußerst geringe Farbschwankungen. Durch die moderne Form optimal untereinander kombinierbar. Spülmaschinengeeignet. VPE 6

ab 4,<sup>99</sup>

**Black Pepper**



**NEW**

Art.-Nr.	Ausführung	Maße/Inhalt	€/St.
15266	Teller flach	Ø 27cm	7,99
15267	Teller flach	Ø 20,4cm	4,99
15268	Schale	Ø 19cm/850ml	6,99
15637	Schale	Ø14x6 cm	5,99 <b>NEW</b>

**Green Pepper**



**NEW**

Art.-Nr.	Ausführung	Maße/Inhalt	€/St.
15287	Teller flach	Ø 27cm	7,99
15288	Teller flach	Ø 20,4cm	4,99
15289	Schale	Ø 19cm/850ml	6,99
15641	Schale	Ø14x6 cm	5,99 <b>NEW</b>

**Curry**



**NEW**

Art.-Nr.	Ausführung	Maße/Inhalt	€/St.
15283	Teller flach	Ø 27cm	7,99
15284	Teller flach	Ø 20,4cm	4,99
15285	Schale	Ø 19cm/850ml	6,99
15639	Schale	Ø14x6 cm	5,99 <b>NEW</b>





Schale Ø14x6 cm

5,99

**NEW**

-  Black Pepper
-  Green Pepper
-  Curry
-  Mint
-  Sage



Mint



Schale Ø14x6 cm

5,99

**NEW**

Art.-Nr.	Ausführung	Maße/Inhalt	€/St.
15291	Teller flach	Ø 27cm	7,99
15292	Teller flach	Ø 20,4cm	4,99
15293	Schale	Ø 19cm/850ml	6,99
15643	Schale	Ø14x6 cm	5,99 <b>NEW</b>

Sage



**NEW**

Art.-Nr.	Ausführung	Maße/Inhalt	€/St.
15295	Teller flach	Ø 27cm	7,99
15296	Teller flach	Ø 20,4cm	4,99
15297	Schale	Ø 19cm/850ml	6,99
15645	Schale	14x6 cm	5,99 <b>NEW</b>



 **FIVE STARS** by cent

MODERN | HOCHWERTIG | INDIVIDUELL





PORZELLANSERIE

## EBONY

Jedes Stück ist einzigartig



Teller flach 19x16cm

ab 4,<sup>49</sup>

3

Größen

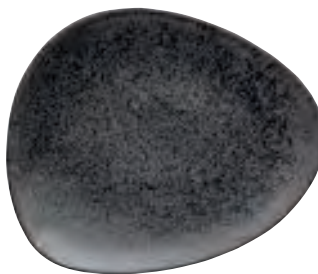

Teller flach



Teller tief

2

Größen



Teller flach rund



Teller tief rund



Platte flach oval



Schalen

2

Größen

## Porzellanserie „Ebony“

Porzellan. Farbe schwarz. Die Besonderheit dieser Serie basiert nicht nur auf der Trendfarbe schwarz und der Form, sondern auch auf der optischen Struktur, welche durch das unregelmäßige Muster erzeugt wird und jedes Stück einzigartig erscheinen lässt. Mischsortierung. Spülmaschinengeeignet.

Art.-Nr.	Ausführung	Maße/Inhalt	VPE	€/St.
13795	Teller flach	19x16cm	6	4,49
13798	Teller flach	25x20,6cm	6	7,49
13799	Teller flach	30,6x26cm	4	9,99
13800	Teller tief	24,5x23cm	3	7,99
14666	Teller flach rund	Ø 20,2cm	6	4,99
14667	Teller flach rund	Ø 26,5cm	4	7,69
14668	Teller tief rund	Ø 21cmx4,4cm	6	6,49
13801	Platte flach oval	36x21cm	3	14,49
13802	Schale	12,5x10,5cm/215ml	6	4,99
13803	Schale	15,8x14cm/435ml	6	5,99





Die modernen und hochwertigen Produkte unterstreichen die Individualität der Gastronomie und bleiben nachhaltig in positiver Erinnerung beim Gast.





PORZELLANSERIE  
**RUSTY**

Schüssel  
ab 2,<sup>99</sup>



Teller flach Ø 20,3cm



Teller flach Ø 27,6cm



Teller tief Ø 22x4cm



Teller tief Ø 25,5x4,5cm



Schale Ø 17,5x5,5cm/600ml



Schale Ø 20,2x8,0cm/1000ml



Schüssel Ø 8x3,2cm/75ml



Schüssel Ø 13,2x5cm/450ml



Platte flach oval 38x21x3cm

**Porzellanserie „Rusty“**

Porzellan. Farbe braun. Diese trendige Serie besticht durch Ihre gehämmerte Struktur und den Farbverlauf in verschiedenen Brauntönen. Die überwiegend matte Glasur wird zusätzlich durch glänzende Akzente in Szene gesetzt. Die unregelmäßigen, organischen Formen unterstützen die Einzigartigkeit dieser Serie und machen jedes Stück zum Unikat. Mischsortierung. Spülmaschinene geeignet.

Art.-Nr.	Ausführung	Maße/Inhalt	VPE	€/St.
14710	Teller flach	Ø 20,3cm	6	7,49
14711	Teller flach	Ø 27,6cm	4	12,99
14717	Teller tief	Ø 22x4cm	6	9,99
14718	Teller tief	Ø 25,5x4,5cm	6	11,99
14716	Schale	Ø 17,5x5,5cm/600ml	6	9,99
14715	Schale	Ø 20,2x8,0cm/1000ml	6	10,99
14712	Schüssel	Ø 8x3,2cm/75ml	12	2,99
14713	Schüssel	Ø 13,2x5cm/450ml	6	6,99
14714	Platte flach oval	38x21x3cm	3	18,99



 **FIVE STARS** by cent

Teller Ø19cm auch einsetzbar als Deckel  
für Schale Ø17,5cm oder Untersetzer  
für Schale Ø13cm

Teller Ø23cm geeignet als Untersetzer  
für Schale Ø17,5cm



PORZELLANSERIE

# SAMOA

grau

MODERN | HOCHWERTIG | INDIVIDUELL

**FIVE STARS** by cent



### Porzellan Serie „Samoa“ grau

Porzellan. Tellerspiegel und Schüsselinnenseite mit glatter, glänzender Glasur in Grautönen gesprenkelt. Von außen besticht die Serie durch die ungleichmäßig strukturierte, mattweiße Glasur. Die kantige Form der Bowls, der erhöhte Rand der Teller und der unregelmäßige Farbverlauf sind weitere Besonderheiten und unterstreichen die Einzigartigkeit jedes Stücks dieser modernen Serie. Die Bowls lassen sich stapeln und mit den Tellern gut als Deckel oder Unterteller kombinieren. Mischsortierung. Spülmaschinengeeignet.

Art.-Nr.	Ausführung	Maße/Inhalt	Farbe	VPE	€/St.
14690	Teller flach	Ø 19cm	grau	4	6,49
14691	Teller flach	Ø 23cm	grau	3	9,99
14692	Teller flach	Ø 26cm	grau	3	15,99
14693	Schale	Ø 8x4,8cm/150ml	grau	6	3,99
14694	Schale	Ø 10x7cm/325ml	grau	4	4,99
14695	Schale	Ø 13x7,3cm/675ml	grau	2	6,99
14696	Schale	Ø 17,5x9,9cm/1750ml	grau	2	13,99

Schale  
ab 3,99



Teller Ø19cm auch einsetzbar als Deckel für Schale Ø17,5cm oder Untersetzer für Schale Ø13cm  
Teller Ø23cm geeignet als Untersetzer für Schale Ø17,5cm





PORZELLANSERIE

**SAMOA**  
blau



Schale

ab 3,99



**3**

Größen



**4**

Größen

**Porzellan Serie „Samoa“ blau**

Porzellan. Tellerspiegel und Schüsselinnenseite mit glatter, glänzender Glasur in natürlichen Blautönen. Von außen besticht die Serie durch die ungleichmäßig strukturierte, mattweiße Glasur. Die kantige Form der Bowls, der erhöhte Rand der Teller und der unregelmäßige Farbverlauf sind weitere Besonderheiten und unterstreichen die Einzigartigkeit jedes Stücks dieser modernen Serie. Die Bowls lassen sich stapeln und mit den Tellern gut als Deckel oder Unterteller kombinieren. Mischsortierung. Spülmaschinengeeignet.

Art.-Nr.	Ausführung	Maße/Inhalt	Farbe	VPE	€/St.
14682	Teller flach	Ø 19cm	blau	4	6,49
14683	Teller flach	Ø 23cm	blau	3	9,99
14684	Teller flach	Ø 26cm	blau	3	15,99
14685	Schale	Ø 8x4,8cm/150ml	blau	6	3,99
14686	Schale	Ø 10x7cm/325ml	blau	4	4,99
14687	Schale	Ø 13x7,3cm/675ml	blau	2	6,99
14688	Schale	Ø 17,5x9,9cm/1750ml	blau	2	13,99

Teller Ø19cm auch einsetzbar als Deckel für Schale Ø17,5cm oder Untersetzer für Schale Ø13cm.  
Teller Ø23cm geeignet als Untersetzer für Schale Ø17,5cm



  
**FIVE STARS** by cent



PORZELLANSERIE

**SAMOA**  
 grün

Schale

ab 3,99



3

Größen



4

Größen

Teller Ø19cm auch einsetzbar als Deckel für Schale Ø17,5cm oder Untersetzer für Schale Ø13cm  
 Teller Ø23cm geeignet als Untersetzer für Schale Ø17,5cm

### Porzellan Serie „Samoa“ grün

Porzellan. Tellerspiegel und Schüsselinnenseite mit glatter, glänzender Glasur in natürlichen Grüntönen. Von außen besticht die Serie durch die ungleichmäßig strukturierte, mattweiße Glasur. Die kantige Form der Bowls, der erhöhte Rand der Teller und der unregelmäßige Farbverlauf sind weitere Besonderheiten und unterstreichen die Einzigartigkeit jedes Stücks dieser modernen Serie. Die Bowls lassen sich stapeln und mit den Tellern gut als Deckel oder Unterteller kombinieren. Mischsortierung. Spülmaschinengeeignet.

Art.-Nr.	Ausführung	Maße/Inhalt	Farbe	VPE	€/St.
14673	Teller flach	Ø 19cm	grün	4	6,49
14674	Teller flach	Ø 23cm	grün	3	9,99
14675	Teller flach	Ø 26cm	grün	3	15,99
14677	Schale	Ø 8x4,8cm/150ml	grün	6	3,99
14678	Schale	Ø 10x7cm/325ml	grün	4	4,99
14679	Schale	Ø 13x7,3cm/675ml	grün	2	6,99
14680	Schale	Ø 17,5x9,9cm/1750ml	grün	2	13,99



PORZELLANSERIE

SHINE

Sahara

3

Größen



Teller flach



Teller tief



Platte flach oval

2

Größen



Platte flach eckig



Teller flach  
ab 8,99



Porzellanserie „Shine“ Sahara

Porzellan. Farbe Sahara. Feine Jaspis Partikel (natürliches Mineral), welche in der Glasur verarbeitet wurden und je nach Lichteinfall dezent glitzern, machen diese Serie so außergewöhnlich. Der besondere Farbeffekt wird noch verstärkt durch die unterschiedlich intensiven Beige-Töne. Mischsortierung. Spülmaschinengeeignet. VPE 6.

Art.-Nr.	Ausführung	Maße/Inhalt	Farbe	€/St.
14922	Teller flach	Ø 22,5cm	Sahara	8,99
14923	Teller flach	Ø 24,5cm	Sahara	9,99
14924	Teller flach	Ø 31cm	Sahara	13,99
14921	Teller tief	Ø 26cm	Sahara	10,49
14925	Platte flach oval	31x25,5cm	Sahara	15,59
14926	Platte flach eckig	28x14,5cm	Sahara	13,49
14927	Platte flach eckig	36x18cm	Sahara	18,99

FIVE STARS by cent



PORZELLANSERIE  
**SHINE** Jungle



Teller flach  
ab 8,99

**Porzellanserie „Shine“ Jungle**

Porzellan. Farbe Jungle. Feine Glimmer Partikel (natürliches Mineral), welche in der Glasur verarbeitet wurden und je nach Lichteinfall dezent glitzern, machen diese Serie so außergewöhnlich. Der besondere Farbeffekt wird noch verstärkt durch die unterschiedlich intensiven Grün-Töne. Mischsortierung. Spülmaschinengeeignet. VPE 6.

Art.-Nr.	Ausführung	Maße/Inhalt	Farbe	€/St.
14934	Teller flach	Ø 22,5cm	Jungle	8,99
14935	Teller flach	Ø 24,5cm	Jungle	9,99
14936	Teller flach	Ø 31cm	Jungle	13,99
14933	Teller tief	Ø 26cm	Jungle	10,49
14940	Schale	Ø 14x8cm / 650 ml	Jungle	9,99
14941	Schüssel	Ø 16,5x7cm / 620ml	Jungle	9,99
14942	Schüssel	Ø 18,5x6,5cm / 750ml	Jungle	13,99
14943	Schüssel	Ø 22,5x7,5cm / 1250ml	Jungle	17,49
14937	Platte flach oval	31x25,5cm	Jungle	15,59
14938	Platte flach eckig	28x14,5cm	Jungle	13,49
14939	Platte flach eckig	36x18cm	Jungle	18,99



**FIVE STARS** by cent





Tasse, obere



Tasse, untere

Teller flach

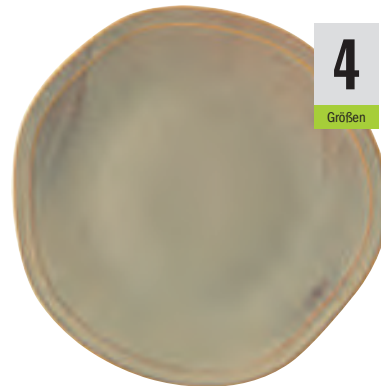

4

Größen

Teller tief

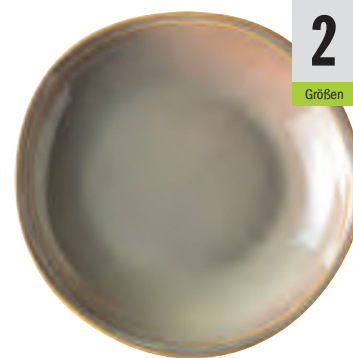

2

Größen

Petit Schale



Schale mit  
abgeschrägtem  
Rand



2

Größen

Schale



Platte flach oval



3

Größen

## cent

Die Glasur in farblich ineinander übergehenden Beige- und Erdtönen und einem unregelmäßigem beigen Rand - macht jedes Stück zum Unikat.

PORZELLANSERIE

# VIDA

### Porzellanserie „Vida“

Porzellan in Keramikoptik. Mischsortierung. Glasur in farblich ineinander übergehenden Beige- und Erdtönen und einem unregelmäßigem beigen Rand - macht jedes Stück zum Unikat. Spülmaschinen geeignet.

Art.-Nr.	Ausführung	Maße/Inhalt	VPE	€/St.
12710	Tasse, obere	0,22 L	6	4,99
12711	Tasse, untere	Ø 15,2 cm	6	3,49
12703	Teller flach	Ø 18 cm	8	5,99
12702	Teller flach	Ø 23 cm	4	7,99
12701	Teller flach	Ø 26,6 cm	4	9,99
12700	Teller flach	Ø 30,5 cm	3	13,99
12707	Teller tief	Ø 21,6 cm	6	7,99
12706	Teller tief	Ø 26,7 cm	4	13,99
12708	Petit Schale	Ø 8,5x3cm / 75ml	12	3,99
12712	Schale mit abgeschrägtem Rand	13,5x3,7-6,5cm / 225ml	6	5,99
12705	Schale	17,8x9,2x5,9cm / 175ml	6	6,99
12704	Schale	22,9x11,8x7,5cm / 375ml	4	10,99
12699	Platte flach oval	17,8x10 cm	12	4,99
12698	Platte flach oval	25,5x13,5 cm	6	8,99
12697	Platte flach oval	32x16,5 cm	4	12,99





PORZELLANSERIE

# WOOD DESIGN

Teller  
ab 8,<sup>89</sup>

## Porzellanserie „Wood Design“ Alumina

Alumina Porzellan. Porzellangeschirr mit Holz-Strukturdekor. Mischsortierung. Spülmaschinengeeignet.

Art.-Nr.	Ausführung	LxBxH in cm	Inhalt in L	VPE	€/St.
14703	Teller	26,0x21,5x2,7	0,30	6	8,89
14704	Teller	31,0x27,5x3,3	0,90	6	13,99
14705	Schale	26,0x20,0x6,5	0,90	6	14,99
14706	Platte halbtief	38,5x24,5x5,5	0,80	2	18,99
14707	Platte mit Griff	30,0/ 22,5x16,0x3,3		6	12,99
14708	Platte mit Griff	42,0/ 33,0x23,0x3,5		3	16,99

## Alumina Porzellan

- Edler Glanz
- Schnittfestigkeit und Abriebresistenz wie bei Premium Porzellan
- Hohe Qualitätsstufe
- Unvergleichliche Härte
- Hartbrand bis zu 1380° C garantiert besonders hohe Scherbenfestigkeit
- Extrem hohe Kantenschlagfestigkeit
- Verringertes Bruchrisiko, auch beim Spülen
- Ofenfestigkeit bis zu 300° C
- 100% Mikrowellengeeignet
- Spülmaschinenfestigkeit von mindestens 3.000 Spülgängen
- Blei-/ Kadmium- und Schadstofffrei
- Höherer Langzeitwert als bei herkömmlichem Porzellan
- Einzigartige Brillanz und Farbe
- Gleichbleibendes Qualitätsniveau

**2**  
Größen



Teller



Schale

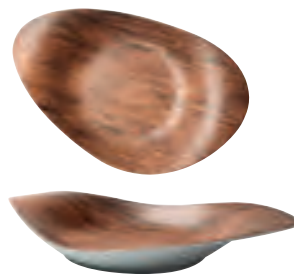

Platte halbtief



**2**  
Größen

Platte mit Griff



**Steinzeugserie „Fun“**

Steinzeug, in 10 verschiedenen Farben. Farbe changiert. Innen glänzend, außen schwarz matt. Jedes Teil individuell. Farbig sortiert. Im 10er Set. Spülmaschinengeeignet. VPE 1.

Art.-Nr.	Ausführung	Maße/Inhalt	€/Set
12948	Schüssel	8x7x4,5 cm/ 75ml	18,99
12945	Platte	19,5x16 cm	59,99

pro Stück  
Schüssel

1,90

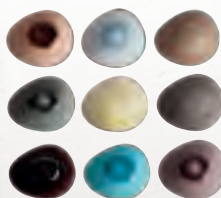

pro Stück  
Platte

6,00

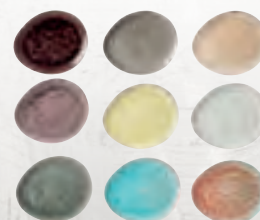

**Apero Set „Aubergina“, 4tlg.-Set**

Porzellan. Trendiges Apero Set in der Farbe Aubergine, bestehend aus einer Auslegeplatte und 3 Schüsseln. VPE 1.

Art.-Nr.	Maße Platte in cm	Maße Schüssel in cm	€/Set
15019	23,5x9,8cm	Ø 7,4x5cm	15,49
15020	38,5x14,5cm	Ø 12x7,2cm	29,99

pro Set  
ab 15,49







Teller flach  
ab 3,99

2

Größen



3

Größen



### Steinzeugserie „Greta“

Steinzeug im Vintage-Look, weiß mit blauem Rand und optisch abgeschliffenen Ecken und Kanten in schwarz. Spülmaschinengeeignet.

Art.-Nr.	Ausführung	Maße/Inhalt	VPE	€/St.
12909	Becher	0,22 L	6	2,69
12912	Becher	0,46 L	6	3,29
12917	Teller flach	Ø 19,5 cm	6	3,99
12919	Teller flach	Ø 26,5 cm	4	8,59
12920	Teller flach	Ø 29,5 cm	3	11,49
12922	Casserole mit Deckel	Ø 9,5x5 cm	12	3,99
12926	Backform	22x17x5 cm	3	8,59
12927	Soufflenschüssel	Ø 15x7 cm	6	4,99





# GRANJA

weiß



Ideal kombinierbar mit den Serien Granja grau, mint & aqua!

Tasse obere Kaffee Tasse obere Espresso Tasse obere Kaffee Grande

**3**  
Größen

Tasse obere Kaffee  
**4,99**



Teller tief Coup-Form

**2**  
Größen

Schale



Teller flach Coup-Form

Schüssel



Platte flach eckig



Platte flach oval

Die Serien Granja mint & Granja aqua finden Sie auf den folgenden Seiten.

## Porzellanserie „Granja“ weiß

Porzellan. Grundfarbe weiß, Rand braun und Spiegel braun gesprenkelt. Mischsortierung. Spülmaschinengeeignet.

Art.-Nr.	Ausführung	Maße/Inhalt	Farbe	VPE	€/St.
11111	Tasse obere Kaffee	0,21 L	weiß	6	4,99
11112	Tasse untere Kaffee	Ø 13,7 cm	weiß	6	3,49
11109	Tasse obere Espresso	0,08 L	weiß	6	3,49
11110	Tasse untere Espresso	Ø 11,7 cm	weiß	6	3,19
11113	Tasse obere Kaffee Grande	0,29 L	weiß	6	7,29
11114	Tasse untere Kaffee Grande	Ø 15,7 cm	weiß	6	3,89
11115	Teller flach Coup-Form	Ø 20,5 cm	weiß	6	6,99
11116	Teller flach Coup-Form	Ø 25,7 cm	weiß	6	7,99
11117	Teller flach Coup-Form	Ø 30 cm	weiß	6	12,99

Art.-Nr.	Ausführung	Maße/Inhalt	Farbe	VPE	€/St.
11118	Teller tief Coup-Form	Ø 20 cm	weiß	6	6,99
14598	Teller tief Coup-Form	Ø 26 cm	weiß	6	9,49
11119	Schale	Ø 14x8 cm / 650 ml	weiß	6	8,59
11120	Schüssel	Ø 18,5x6,5 cm / 750ml	weiß	6	11,49
11121	Platte flach eckig	18x12 cm	weiß	6	7,99
11122	Platte flach eckig	18x18 cm	weiß	6	9,99
11369	Platte flach eckig	36x18 cm	weiß	6	17,99
11123	Platte flach oval	31x25,5 cm	weiß	6	13,99



GRANJA

grau



NEW



Tasse untere Kaffee

Tasse untere Espresso

Tasse untere Kaffee Grande

3

Größen

Teller tief Coup-Form

ab 7,69

2

Größen

Schale

Tasse obere Kaffee

Tasse obere Espresso

Tasse obere Kaffee Grande

Teller flach Coup-Form

Schüssel

Platte flach eckig

Platte flach oval

## Porzellanserie „Granja“ grau

Porzellan. Grundfarbe grau (Farbverlauf bewusst unregelmäßig), Rand braun und Spiegel braun gesprenkelt. Mischsortierung. Spülmaschinengeeignet.

Art.-Nr.	Ausführung	Maße/Inhalt	Farbe	VPE	€/St.
15507	Tasse obere Kaffee	0,21 L	grau	6	5,49
15509	Tasse untere Kaffee	Ø 13,7 cm	grau	6	3,69
15505	Tasse obere Espresso	0,08 L	grau	6	3,79
15506	Tasse untere Espresso	Ø 11,7 cm	grau	6	3,49
15510	Tasse obere Kaffee Grande	0,29 L	grau	6	7,89
15512	Tasse untere Kaffee Grande	Ø 15,7 cm	grau	6	4,29
15515	Teller flach Coup-Form	Ø 20,5 cm	grau	6	7,59
15514	Teller flach Coup-Form	Ø 25,7 cm	grau	6	8,79
15516	Teller flach Coup-Form	Ø 30 cm	grau	6	13,99

Art.-Nr.	Ausführung	Maße/Inhalt	Farbe	VPE	€/St.
15517	Teller tief Coup-Form	Ø 20 cm	grau	6	7,69
15525	Teller tief Coup-Form	Ø 26 cm	grau	6	9,99
15518	Schale	Ø 14x8 cm / 650 ml	grau	6	8,99
15519	Schüssel	Ø 18,5x6,5 cm / 750ml	grau	6	12,29
15520	Platte flach eckig	18x12 cm	grau	6	8,79
15521	Platte flach eckig	18x18 cm	grau	6	10,89
15524	Platte flach eckig	36x18 cm	grau	6	18,99
15523	Platte flach oval	31x25,5 cm	grau	6	15,59



Tasse obere Kaffee

5,49



# GRANJA

aqua

cent

## Porzellanserie „Granja“ aqua

Porzellan. Grundfarbe aqua (Farbverlauf bewusst unregelmäßig), Rand braun und Spiegel braun gesprenkelt. Mischsortierung. Spülmaschinengeeignet.

Art.-Nr.	Ausführung	Maße/Inhalt	Farbe	VPE	€/St.
13891	Tasse obere Kaffee	0,21 L	aqua	6	5,49
13892	Tasse untere Kaffee	Ø 13,7 cm	aqua	6	3,69
13889	Tasse obere Espresso	0,08 L	aqua	6	3,79
13890	Tasse untere Espresso	Ø 11,7 cm	aqua	6	3,49
13893	Tasse obere Kaffee Grande	0,29 L	aqua	6	7,89
13895	Tasse untere Kaffee Grande	Ø 15,7 cm	aqua	6	4,29
13894	Teller flach Coup-Form	Ø 20,5 cm	aqua	6	7,59
13896	Teller flach Coup-Form	Ø 25,7 cm	aqua	6	8,79
13897	Teller flach Coup-Form	Ø 30 cm	aqua	6	13,99
13898	Teller tief Coup-Form	Ø 20 cm	aqua	6	7,69
14597	Teller tief Coup-Form	Ø 26 cm	aqua	6	9,99
13899	Schale	Ø 14x8 cm / 650 ml	aqua	6	8,99
13900	Schüssel	Ø 18,5x6,5 cm / 750ml	aqua	6	12,29
13901	Platte flach eckig	18x12 cm	aqua	6	8,79
13902	Platte flach eckig	18x18 cm	aqua	6	10,89
13904	Platte flach eckig	36x18 cm	aqua	6	18,99
13903	Platte flach oval	31x25,5 cm	aqua	6	15,59



# GRANJA

mint

## Porzellanserie „Granja“ mint

Porzellan. Grundfarbe mint (Farbverlauf bewusst unregelmäßig), Rand braun und Spiegel braun gesprenkelt. Mischsortierung. Spülmaschinengeeignet.

Art.-Nr.	Ausführung	Maße/Inhalt	Farbe	VPE	€/St.
13907	Tasse obere Kaffee	0,21 L	mint	6	5,49
13908	Tasse untere Kaffee	Ø 13,7 cm	mint	6	3,69
13921	Tasse obere Espresso	0,08 L	mint	6	3,79
13906	Tasse untere Espresso	Ø 11,7 cm	mint	6	3,49
13909	Tasse obere Kaffee Grande	0,29 L	mint	6	7,89
13910	Tasse untere Kaffee Grande	Ø 15,7 cm	mint	6	4,29
13911	Teller flach Coup-Form	Ø 20,5 cm	mint	6	7,59
13912	Teller flach Coup-Form	Ø 25,7 cm	mint	6	8,79
13913	Teller flach Coup-Form	Ø 30 cm	mint	6	13,99
13914	Teller tief Coup-Form	Ø 20 cm	mint	6	7,69
14599	Teller tief Coup-Form	Ø 26 cm	mint	6	9,99
13919	Schale	Ø 14x8 cm / 650 ml	mint	6	8,99
13920	Schüssel	Ø 18,5x6,5 cm / 750ml	mint	6	12,29
13915	Platte flach eckig	18x12 cm	mint	6	8,79
13916	Platte flach eckig	18x18 cm	mint	6	10,89
13917	Platte flach eckig	36x18 cm	mint	6	18,99
13918	Platte flach oval	31x25,5 cm	mint	6	15,59



Teller flach Coup-Form  
ab 7,59





Arthur Krupp®  
PORCELAIN



PORZELLANSERIE BONE CHINA

NEVE

Teller flach  
ab 4,89

#### Porzellanserie Bone China „NEVE“

Bone China Porzellan, weiß/elfenbein. Die Professionalität von Arthur Krupp und die Erlesenheit von feinem Bone China Porzellan bilden eine aktuelle und reine Kollektion. Cleane Transparenz trifft auf Qualität und Stärke, ideal um die kulinarischen Köstlichkeiten anspruchsvoller Küchenchefs zur Geltung zu bringen. Ihr Buffet gewinnt an Eleganz und ist gleichzeitig, dank der Stapelbarkeit der Teile, zweckmäßig und platzsparend ausgestattet. Spülmaschinengeeignet.

Art.-Nr.	Ausführung	Maße/Inhalt	VPE	€/St.
14781	Tasse obere Kaffee	0,18 L	6	3,89
14782	Tasse untere Kaffee	Ø 15,0 cm	6	3,19
14777	Teller flach	Ø 21,5 cm	6	4,89
14778	Teller flach	Ø 25,0 cm	6	6,89
14779	Teller flach	Ø 27,0 cm	6	7,39
14780	Teller tief	Ø 22,0 cm	6	7,09
14783	Schüssel rund	Ø 15,0cm / 410ml	1	6,99
14784	Schüssel rund	Ø 20,0cm / 800ml	1	11,49
14785	Platte oval	30,5x23,5 cm	1	13,29



Tasse obere Kaffee



Tasse untere Kaffee

3

Größen



Teller flach



Teller tief

2

Größen



Schüssel rund



Platte oval





Teller flach

ab 4,99

# FINE DINING

Fine Dining & Conform - die perfekte Kombination

## Porzellanserie „Fine Dining“ High Alumina/ Hartporzellan

Weißes High Alumina Porzellan/ Hartporzellan (betreffende Artikel - siehe Tabelle). Perfekt zur Kombination mit der Serie „ConForm“. Mischsortierung. Spülmaschinengeeignet.

Art.-Nr.	Ausführung	Maße/Inhalt	VPE	€/St.
11782	Teller flach	20,0x20,0x2,5 cm	6	4,99
11785	Teller flach	27,0x27,0x3,0 cm	6	7,89
11784	Teller tief	23,0x23,0x5,5 cm/ 1,0L	6	7,49
11780	Schale	13,0x13,0x3,8 cm/ 0,30L	6	3,39
14391	Schale	16,0x16,0x4,5 cm/ 0,45L	6	5,79
11783	Schale	23,5x23,5x8,0 cm/ 1,70L	6	10,99
15128	Platte flach	25,0x19,0x1,8 cm	4	6,99
15129	Platte flach	31,0x24,5x2,2 cm	4	10,99

## High Alumina Porzellan

- Edler Glanz
- Schnitffestigkeit und Abriebresistenz wie bei Premium Porzellan
- Hohe Qualitätsstufe
- Unvergleichliche Härte
- Hartbrand bis zu 1400° C garantiert besonders hohe Scherbenfestigkeit
- Gegenüber Hartporzellan bis zu 69,1% stabiler
- Extrem hohe Kantenschlagfestigkeit
- Verringertes Bruchrisiko, auch beim Spülen
- Garantierte Thermoschockresistenz bis zu +/- 180° C
- Für die Verwendung zur Regeneration von Speisen im Konvektomaten, für Convenience-Food und für das Überbacken/ Nachgaren direkt im Ofen geeignet
- Ofenfestigkeit bis zu 300° C
- 100% Mikrowellen geeignet
- Spülmaschinenfestigkeit von mindestens 3.000 Spülgängen
- Blei-/ Kadmium- und Schadstoff frei
- Höherer Langzeitwert als bei herkömmlichem Porzellan
- Einzigartige Brillanz und Farbe
- Gleichbleibendes Qualitätsniveau



6

Größen

Tasse obere Kaffee 0,21 L

3,89



Tasse obere Espresso

Tasse obere Espresso Doppio

Tasse obere Kaffee 0,21 L

Tasse obere Kaffee 0,24 L

Tasse obere Cappuccino

Becher

Tasse untere Kaffee quadratisch

Tasse untere Espresso rund



2

Größen

3

Größen

# CONFORM

Conform & Fine Dining - die perfekte Kombination

## Tassenserie „Conform“ Hartporzellan

Weißes Hartporzellan. Perfekt zur Kombination mit der Serie „Fine Dining“. Mischsortierung. Spülmaschinengeeignet.

Art.-Nr.	Ausführung	Maße/Inhalt	VPE	€/St.
11770	Tasse obere Espresso	0,10 L	6	2,89
11771	Tasse obere Espresso Doppio	0,15 L	6	3,29
11772	Tasse obere Kaffee	0,21 L	6	3,89
11773	Tasse obere Kaffee	0,24 L	6	4,49
11774	Tasse obere Cappuccino	0,40 L	6	5,99
11775	Becher	0,28 L	6	4,49
11776	Tasse untere Espresso quadratisch zu 11770 und 11771	11,3x11,3 cm	6	2,99
11777	Tasse untere Kaffee quadratisch zu 11772, 11773, 11774 und 11775	14,5x14,5 cm	6	3,39
11778	Tasse untere Espresso rund zu 11770 und 11771	Ø 11,0 cm	6	1,49
11779	Tasse untere Kaffee rund zu 11772, 11773 und 11775	Ø 14,0 cm	6	1,79
11781	Tasse untere Becher rund zu 11774	Ø 16,0 cm	6	2,19





Tasse obere Kaffee

2,09

5

Größen



2

Größen



2

Größen



Teller flach  
ab 2,19

CURVED

### Hotelporzellan „Curved“

Porzellan, weiß. Mischsortierung.

Art.-Nr.	Ausführung	Maße/Inhalt	VPE	€/St.
150411	Tasse obere Kaffee	0,18 L	6	2,09
150412	Tasse obere Kaffee	0,25 L	6	2,49
150414	Tasse untere Kombi	Ø 16 cm	6	1,69
150409	Tasse obere Espresso	0,08 L	6	1,49
150410	Tasse untere Espresso	Ø 11,5 cm	6	1,09
150406	Teller flach	Ø 17,5 cm	6	2,19
150405	Teller flach	Ø 21 cm	6	2,49
150404	Teller flach	Ø 25 cm	6	3,39
150403	Teller flach	Ø 27 cm	6	3,99
150402	Teller flach	Ø 30 cm	6	6,99
150401	Teller tief	Ø 22,5 cm	6	3,09
150408	Schale rund	Ø 13cm / 275ml	6	2,89
150407	Schale rund	Ø 15,5cm / 500ml	6	3,99
150416	Platte oval	28,0x21,5 cm	6	9,79
150415	Platte oval	32,5x24,5 cm	6	14,99





Tasse obere Kaffee

2,09

4

Größen

2

Größen

2

Größen



### Hotelporzellan „Florina“

Weißes Hotelporzellan, Mischsortierung

Art.-Nr.	Ausführung	Maße/Inhalt	VPE	€/St.
150208	Tasse obere Kaffee	0,20 L	6	2,09
150210	Tasse untere Kaffee	Ø 16 cm	6	1,59
150205	Teller flach	Ø 20 cm	6	2,39
150204	Teller flach	Ø 25 cm	6	3,39
150203	Teller flach	Ø 27 cm	6	3,89
150202	Teller flach	Ø 30 cm	6	7,29
150201	Teller tief	Ø 23 cm	6	3,29
150209	Suppentasse obere	0,28 L	6	3,99
150214	Suppentasse untere	Ø 17 cm	6	2,49
150207	Schale rund	Ø 14cm / 300ml	6	3,49
150206	Schale rund	Ø 26cm / 1500ml	6	7,59
150212	Platte oval	28x19,5x3 cm	6	9,99
150211	Platte oval	32x22x3,5 cm	6	13,99
150213	Gießer	0,05 L	6	7,29



HOTELPORZELLAN RUNDE FORM

# ROTONDO

Deutsches Markenprodukt



made in germany



Arthur Krupp®  
PORZELLAIN

Teller Coup flach  
ab 4,<sup>59</sup>

Teller Fahne flach  
Teller Fahne tief

### Hotelporzellan „Rotondo“

Porzellan, weiß. Hochwertiges Hotelporzellan. Spülmaschinengeeignet. Made in Germany

Art.-Nr.	Ausführung	Maße/Inhalt	VPE	€/St.	Art.-Nr.	Ausführung	Maße/Inhalt	VPE	€/St.
156319	Tasse obere Kaffee, stapelbar	0,18 L	6	4,39	156116	Teller Fahne flach	Ø 16 cm	6	2,69
156317	Tasse Kaffee untere	Ø 14,5 cm	6	3,19	156119	Teller Fahne flach	Ø 19 cm	6	3,69
156301	Tasse obere Espresso, stapelbar	0,1 L	6	3,69	156125	Teller Fahne flach	Ø 25 cm	6	5,99
156315	Tasse Espresso untere	Ø 13 cm	6	2,49	156127	Teller Fahne flach	Ø 27 cm	6	7,19
156303	Henkelbecher	0,3 L	6	5,79	156130	Teller Fahne flach	Ø 30 cm	3	10,49
156321	Teller Coup flach	Ø 21 cm	6	4,59	156121	Teller Fahne tief	Ø 21 cm	6	5,19
156325	Teller Coup flach	Ø 25 cm	6	5,99	156126	Teller Fahne tief	Ø 25 cm	6	6,39
156328	Teller Coup flach	Ø 28 cm	6	8,49					
156322	Teller Coup tief	Ø 22 cm	6	5,99					



# MIX & MATCH

...einfache Linien, sowohl runde als auch eckige Formen, einzeln oder zusammen kombiniert verwendbar

made in germany

HOTELPORZELLAN ECKIGE FORM

# ROTONDO

Deutsches Markenprodukt



Teller quadratisch flach

3

Größen



2

Größen



Arthur Krupp®  
PORCELAIN



2

Größen

## Hotelporzellan „Rotondo“

Porzellan, weiß. Hochwertiges Hotelporzellan. Spülmaschinengeeignet. Made in Germany

Art.-Nr.	Ausführung	Maße/Inhalt	VPE	€/St.	Art.-Nr.	Ausführung	Maße/Inhalt	VPE	€/St.
156212	Teller quadratisch flach	12 cm	6	4,19	156310	Schüssel rund	0,5 l / Ø 12 cm	6	3,99
156223	Teller quadratisch flach	22 cm	3	6,99	156320	Schüssel rund	0,6 l / Ø 15 cm	1	4,69
156228	Teller quadratisch flach	27 cm	3	8,99	156222	Schüssel quadratisch	22 cm	1	21,79
156323	Suppentasse obere	0,25 l	6	11,99	156334	Platte oval	34x29,5 cm	3	21,49
156318	Suppentasse untere	Ø 18 cm	6	3,29	156218	Platte rechteckig	18x11 cm	3	8,79
					156229	Platte rechteckig	29x19 cm	2	20,99





Teller, flach  
ab 2,<sup>19</sup>  
**OSLO**

Tasse, obere Kaffee

1,<sup>99</sup>



Tasse, obere Kaffee  
Tasse, untere Kaffee



Espressotasse, obere  
Tasse, untere Kaffee

**4**  
Größen



Teller, flach

Teller, tief



Suppentasse, obere  
Suppentasse, untere



Salatschüssel



**2**  
Größen

Platte, oval

### Hotelporzellan „Oslo“

Weißes Hotelporzellan, Mischsortierung, Spülmaschinengeeignet.

Art.-Nr.	Ausführung	Maße/Inhalt	VPE	€/St.
40175.0	Tasse, obere Kaffee	0,18 L	6	1,99
40175.U	Tasse, untere Kaffee	Ø 16 cm	6	1,59
40175.E0	Espressotasse, obere	0,08 L	6	1,49
40175.EU	Espressotasse, untere	Ø 12 cm	6	1,09
40175.21	Teller, flach	Ø 21 cm	6	2,19
40175.24	Teller, flach	Ø 24 cm	6	2,89
40175.27	Teller, flach	Ø 27 cm	6	3,69
40175.30	Teller, flach	Ø 30 cm	6	6,79
40175.22	Teller, tief	Ø 22 cm	6	2,99
40175.S0	Suppentasse, obere	0,30 L	6	3,79
40175.SU	Suppentasse, untere	Ø 17 cm	6	2,69
40175.14	Salatschüssel	Ø 14cm / 250ml	6	2,89
40175.P28	Platte, oval	28x19 cm	6	8,99
40175.P32	Platte, oval	32,5x22 cm	6	13,49





Teller flach  
ab 6,99



Tasse obere  
Kaffee  
ab 5,99

Tasse untere  
Kaffee + Cafeteria

Tasse obere  
Kaffee 0,18 L

Kaffeebecher

Tasse obere  
Espresso

Tasse obere  
Cafeteria 0,23 L



4

Größen

Teller flach

Teller tief

# AMBIENTE



## Hotelporzellan „Ambiente“

Weißes Porzellan in bekannter Eschenbach Qualität. Spülmaschinene geeignet.

Art.-Nr.	Ausführung	Maße/Inhalt	VPE	€/St.
50079	Tasse obere Kaffee	0,18 L	6	5,99
50095	Tasse obere Cafeteria	0,23 L	6	7,59
50080	Tasse untere Kaffee + Cafeteria	Ø 15 cm	6	3,99
50097	Kaffeebecher	0,26 L	6	7,99
50091	Tasse obere Espresso	0,10 L	6	5,49
50092	Tasse untere Espresso	Ø 12 cm	6	3,59
50102	Teller flach	Ø 20 cm	6	6,99
50100	Teller flach	Ø 25,5 cm	6	9,99
50099	Teller flach	Ø 28 cm	6	13,99
50098	Teller flach	Ø 31 cm	6	19,99
50104	Teller tief	Ø 22 cm	6	9,99
50107	Suppentasse obere	0,26 L	6	8,99
50108	Suppentasse untere	Ø 16 cm	6	3,99
50115	Salatschüssel	Ø 15cm / 315ml	6	8,99
50114	Salatschüssel	Ø 17cm / 500ml	2	14,99
50112	Salatschüssel	Ø 23cm / 1225 ml	2	18,99
50073	Gießer mit Henkel	0,15 L	4	8,49
50067	Kaffeekanne	0,30 L	4	17,99



Suppentasse untere  
Suppentasse obere

Salatschüssel

3

Größen

Gießer mit  
Henkel

Kaffeekanne



**Die Vorteile von Hartglasgeschirr ARCOROC sind:**

- preiswert
- robust und stoßfest
- mikrowellengeeignet
- spülmaschinengeeignet
- leichte Pflege
- kantenfest
- widerstandsfähig gegen Kratzer
- leichtes Gewicht



Kaffeetasse obere

1,99



Tasse Obere Kaffee



Tasse, untere



Teller flach



Teller tief



Schale

# TRIANON

ARCOROC

**Hartglasgeschirr „Trianon“**

Preiswertes Hartglasgeschirr in robuster und stoßfester Qualität. Geeignet für die Mikrowelle. Pflegeleicht, da spülmaschinengeeignet und widerstandsfähig gegen Kratzer.

Art.-Nr.	Ausführung	Maße/Inhalt	VPE	€/St.
100152	Kaffeetasse obere	0,22 L	6	1,99
100153	Tasse, untere	Ø 14,5 cm	6	1,49
100159	Teller flach	Ø 19,5 cm	6	1,69
100160	Teller flach	Ø 24,5 cm	6	1,79
100161	Teller flach	Ø 27,3 cm	6	2,49
100162	Teller tief	Ø 22,5 cm	6	1,79
100167	Schale	Ø 12,0cm / 300ml	6	1,89
100163	Platte rund flach	Ø 31,0 cm	4	6,99



Platte rund flach





HARTGLASSERIE

## EVOLUTION

Teller Coup flach

ab 1,89

Teller Coup flach

ab 1,99



3

Größen

2

Größen

2

Größen



2

Größen

## Hartglasgeschirr „Evolution“ weiß

Gehärtetes Opalglas, stoßfest, hitze- & temperaturschwankungsbeständig, diese Artikel widerstehen Temperaturunterschieden von bis zu 130 °C, 3 mal stoßfester als Porzellan, Opalglas hält die Temperatur der Nahrungsmittel genauso wirksam wie andere Materialien z.B. Porzellan, 100% Glas, 0% Porosität, 100% bakteriengeschützt, spülmaschinengeeignet.

Art.-Nr.	Ausführung	Maße/Inhalt	VPE	€/St.
14640	Teller Coup flach	Ø 19,0	6	1,89
14641	Teller Coup flach	Ø 25,0 cm	6	1,99
14642	Teller Coup flach	Ø 27,0 cm	6	2,79
14643	Teller Coup tief	Ø 20,0 cm	6	1,99
14644	Schale	Ø 12,0cm / 0,40 L	6	1,89
14645	Schale	Ø 14,5cm / 0,75 L	4	2,49
14646	Pastateller Fahne	Ø 28,5 cm	6	4,19
14647	Platte Coup flach rechteckig	28,0x23,0 cm	6	2,39
14649	Platte Coup flach rechteckig	34,0x24,0 cm	6	4,39
14648	Platte flach oval	33,0x25,0 cm	6	5,79

## Hartglasgeschirr „Evolution“ schwarz

Gehärtetes Glas, stoßfest, hitze- & temperaturschwankungsbeständig, diese Artikel widerstehen Temperaturunterschieden von bis zu 130 °C, spülmaschinengeeignet.

Art.-Nr.	Ausführung	Maße/Inhalt	VPE	€/St.
14628	Teller Coup flach	Ø 19,0 cm	6	1,99
14629	Teller Coup flach	Ø 25,0 cm	6	2,19
14630	Teller Coup flach	Ø 27,0 cm	6	3,19
14631	Teller Coup tief	Ø 20,0 cm	6	2,19
14632	Schale	Ø 12,0cm / 0,40 L	6	1,99
14633	Schale	Ø 14,5cm / 0,75 L	4	2,69
14634	Pastateller Fahne	Ø 28,5 cm	6	4,29
14635	Platte Coup flach rechteckig	28,0x23,0 cm	6	2,59
14636	Platte Coupe oval	33,0x25,0 cm	6	6,29





### Porzellanserie „Schieferdesign“

Hartporzellan, schwarz. Spülmaschinengeeignet.

Art.-Nr.	Ausführung	Farbe	Maße/Inhalt	VPE	€/St.
11308	Platte rechteckig	schwarz	25,5x12,0x1,5 cm	4	9,99
11307	Platte quadratisch	schwarz	25,5x25,5x1,5 cm	4	13,29
12850	Platte rund	schwarz	25,0x1,0 cm	4	10,99
12851	Platte rechteckig	schwarz	33,0x23,5x1,8 cm	4	21,99
12854	Schale oval	schwarz	16,5x14,0x7,2/6,3// 0,50 l	6	7,39



Auch als Steakteller nutzbar - inkl. Safrille und Aussparung für Petitschälchen Ø 5,7cm.



### Teller, flach „Coup“

Stapelbares GV Porzellan, weiß, Mischsortierung. VPE 6.

3

Größen



Art.-Nr.	Inhalt/Maße	€/St.
11766	Ø 18,7x2,2 cm	1,99
11767	Ø 20,5x2,5 cm	2,59
11768	Ø 25,5x2,7 cm	3,19

ab 1,99

STAPELBARES GV PORZELLAN

# COUP



### Schale „Coup“

Stapelbares GV Porzellan, weiß, Mischsortierung. VPE 6.



3,99

Art.-Nr.	Inhalt/Maße	€/St.
11765	0,35 L / Ø15,0x4,5 cm	3,99

### Teller Abteil „Coup“

3-geteilt mit schmaler Fahne, Inhalte strichvoll: kleine Segmente je 0,10 l, großes Segment 0,30 l, stapelbares GV Porzellan, weiß, Mischsortierung, spülmaschinengeeignet, Temperaturbeständig bis +250 ° C, Mikrowellengeeignet VPE 6.



11,99

Art.-Nr.	Inhalt/Maße	€/St.
12907	Ø 25,5x2,8 cm	11,99

### Teller, tief „Coup“

Porzellan, weiß. Stapelbar. Mischsortierung. VPE 6.



3,19

Art.-Nr.	Inhalt/Maße	€/St.
11769	0,50 L / Ø21,0 cm	3,19

### Kaffeekännchen „Coup“

Stapelbares GV Porzellan, weiß, Mischsortierung. Passenden Deckel bitte separat dazu bestellen.



7,29

Art.-Nr.	Ausführung	Inhalt/Maße	VPE	€/St.
11446	Kaffeekännchen	0,40 L / Ø9,1x8,7 cm	6	7,29

### Schale „Coup“

Stapelbares GV Porzellan, weiß, Mischsortierung. Passenden Deckel bitte separat dazu bestellen.



3,49

Art.-Nr.	Ausführung	Inhalt/Maße	VPE	€/St.
11448	Schale	0,37 L / Ø12,0x5,1 cm	6	3,49

### Suppenschüssel „Coup“

Stapelbares GV Porzellan, weiß, Mischsortierung. Passenden Deckel bitte separat dazu bestellen.



5,79

Art.-Nr.	Ausführung	Inhalt/Maße	VPE	€/St.
11447	Suppenschüssel	0,50 L / Ø13,5x6,5 cm	6	5,79



cent **3**  
Größen

**Kaffeebecher „Ole“**

Porzellan, weiß. Mischsortierung. VPE 6.

Art.-Nr.	Inhalt	€/St.
13685	0,25 L	1,49
13686	0,30 L	1,89
13687	0,45 L	2,89



Becher Kaffee  
**1,45**



Tasse untere Kombi

**1,39**



**Tassen „ECO“**

Porzellan, weiß. Stapelbar. Mischsortierung.

Art.-Nr.	Ausführung	Maße/Inhalt	VPE	€/St.
12007	Tasse Kaffee obere	0,18 L	6	1,29
13684	Becher Kaffee	0,25 L	6	1,45
12005	Becher Kaffee	0,29 L	6	1,49
12006	Suppentasse obere	0,27 L	6	2,59
12008	Tasse untere Kombi	Ø 15,8 cm	6	1,39

# Preiswertes Gastroporzellan

**Schale**

Porzellan, weiß. Stapelbar. Mischsortierung.

Art.-Nr.	Maße/Inhalt	VPE	€/St.
38260	Ø 6,0x3,0cm / 50ml	12	1,09
11845	Ø 8,9x4,5cm / 150ml	12	1,89
11846	Ø 11,2x5,5cm / 325ml	6	2,19
11847	Ø 15,2x6,5cm / 760ml	6	3,29
11848	Ø 17,7x6,6cm / 1050ml	6	5,49
14400	Ø 20,3x6,7cm / 1500ml	3	7,49
14401	Ø 22,8x7cm / 2000ml	3	9,59



**7**

Größen

Schale  
ab **1,09**





# ECO

Preiswertes Gastroporzellan

# cent

## Teller Coup „ECO“

Porzellan, weiß. Mischsortierung. VPE 6.

Art.-Nr.	Ausführung	Maße/Inhalt	€/St.
12836	Teller flach	Ø 21,0 cm	1,79
12835	Teller flach	Ø 24,0 cm	1,99
12837	Teller flach	Ø 27,0 cm	2,19
12834	Teller tief	Ø 20,5 cm	1,99
12831	Schüssel	Ø 13,5 cm/300 ml	1,49

3

Größen

ab 1,49



3

Größen

Teller „ECO“ flach

ab 1,09



## Teller „ECO“

Porzellan, weiß. Mit Fahne. Mischsortierung.

Art.-Nr.	Ausführung	Ø in cm	VPE	€/St.
12826	flach	16,5	6	1,09
39490	flach	20,5	6	1,65
39491	flach	27,0	6	2,19
39492	tief	22,0	6	1,99

Teller „ECO“ tief

1,99



# cent

SYSTEMPORZELLAN

# SYSTEM WHITE



## Teller weiß

Porzellan, weiß. Mischsortierung.

Art.-Nr.	Ausführung	Maße/Inhalt	VPE	€/St.
40006.10	Teller flach	Ø 21,5 cm	6	3,19
3929	Teller flach	Ø 26 cm	6	3,99
39999.10	Teller flach	Ø 28 cm	3	5,69
3928	Teller flach	Ø 31 cm	2	9,49
3927	Teller tief	Ø 22,5 cm	6	3,99

## Tasse obere 0,18 L

Hochwertiges, stapelbares GV Porzellan, weiß. Mischsortierung. VPE 6.



2,49

Art.-Nr.	Inhalt/Maße	€/St.
3925.0	0,18 L	2,49

## Tasse untere Ø 15 cm

Hochwertiges, stapelbares GV Porzellan, weiß. Mischsortierung. VPE 6.



1,49

Art.-Nr.	Inhalt/Maße	€/St.
3925.U	Ø 15 cm	1,49

## Kaffebecher 0,3 L

Hochwertiges, stapelbares GV Porzellan, weiß. Mischsortierung. VPE 6.



2,49

Art.-Nr.	Inhalt/Maße	€/St.
3900.01	0,3 L	2,49

## Suppentasse, obere

Hochwertiges, stapelbares GV Porzellan, weiß. Mischsortierung. VPE 6.



3,99

Art.-Nr.	Inhalt/Maße	€/St.
3926	0,3 L	3,99

## Suppentasse, untere

Hochwertiges, stapelbares GV Porzellan, weiß. Mischsortierung. VPE 6.



1,59

Art.-Nr.	Inhalt/Maße	€/St.
3926.U	Ø 15 cm	1,59

## Schale Ø 14 cm

Hochwertiges, stapelbares GV Porzellan, weiß. Mischsortierung. VPE 6.



3,69

Art.-Nr.	Maße/Inhalt	€/St.
40000.10	Ø 14cm / 650ml	3,69



cent

Alle Teile dieser Doppelseite sind kombinierbar!

# SYSTEM COLOR

Hochwertiges, stapelbares Hotelporzellan in 5 peppigen Farben!

## Systemporzellan „COLOR“ stapelbar

Hochwertiges, stapelbares Porzellan. Trennen Sie anhand verschiedener Farben Etagen oder Abteilungen in Ihrem Haus. Mischsortierung.



rot orange gelb blau grün

Ausführung	VPE	Inhalt/Maße	Art.-Nr.	Art.-Nr.	Art.-Nr.	Art.-Nr.	Art.-Nr.	€/St.
Kaffeetbecher	6	0,3 L	3900.04	3900.03	3900.02	3900.05	3900.06	3,99
Tasse obere	6	0,18 L	3925.04	3925.03	3925.02	3925.05	3925.06	3,39
Tasse untere	6	Ø 15 cm	3925.U4	3925.U3	3925.U2	3925.U5	3925.U6	1,89
Teller flach	6	Ø 21,5 cm	40006.4	40006.3	40006.2	40006.5	40006.6	4,49
Teller flach	6	Ø 26 cm	3929.4	3929.3	3929.2	3929.5	3929.6	5,49
Teller tief	6	Ø 22,5 cm	3927.4	3927.3	3927.2	3927.5	3927.6	5,49
Schale	6	Ø 14cm / 650ml	40000.4	40000.3	40000.2	40000.5	40000.6	6,39

Teller flach  
ab 4,49

2

Größen





Espressotasse obere



Kaffee-/Cappuccinotasse obere



Jumbotasse obere



Latte Macchiatotasse obere



Hotelporzellan „Barista Color“

Mit unserer Porzellanserie „Barista“ kommt Farbe auf den Tisch. Hochwertiges Porzellan in peppigen Farben. Mischsortierung.



Ausführung	VPE	Maße/Inhalt	rot	orange	gelb	blau	grün	mocca	limette	sand	€/St.
			Art.-Nr.	Art.-Nr.	Art.-Nr.	Art.-Nr.	Art.-Nr.	Art.-Nr.	Art.-Nr.	Art.-Nr.	
Espressotasse obere	12	0,07 L	40002.04	40002.03	40002.02	40002.05	40002.06	40002.015	40002.013	40002.012	2,69
Espressotasse untere	12	Ø 11,5 cm	40002.U4	40002.U3	40002.U2	40002.U5	40002.U6	40002.U15	40002.U13	40002.U12	1,69
Kaffee-/Cappuccinotasse obere	6	0,20 L	40003.04	40003.03	40003.02	40003.05	40003.06	40003.015	40003.013	40003.012	3,69
Kaffee-/Cappuccinotasse untere	6	Ø 15 cm	40003.U4	40003.U3	40003.U2	40003.U5	40003.U6	40003.U15	40003.U13	40003.U12	2,49
Jumbotasse obere	6	0,40 L	40004.04	40004.03	40004.02	40004.05	40004.06	40004.015	40004.013	40004.012	4,49
Jumbo-/Lattetasse untere	6	Ø 17 cm	40004.U4	40004.U3	40004.U2	40004.U5	40004.U6	40004.U15	40004.U13	40004.U12	2,49
Latte Macchiatotasse obere	6	0,30 L	40005.04	40005.03	40005.02	40005.05	40005.06	40005.015	40005.013	40005.012	4,49
Teller flach	6	Ø 21,5 cm	40006.4	40006.3	40006.2	40006.5	40006.6	40006.15	40006.13	40006.12	4,49
Teller flach	6	Ø 26 cm	3929.4	3929.3	3929.2	3929.5	3929.6	3929.15	3929.13	3929.12	5,49
Teller tief	6	Ø 22,5 cm	3927.4	3927.3	3927.2	3927.5	3927.6	/	3927.13	/	5,49
Schale	6	Ø 14cm / 650ml	40000.4	40000.3	40000.2	40000.5	40000.6	/	40000.13	/	6,39



HOTELPORZELLAN

# BARISTA COLOR



Teller flach

ab 4,49



cent

# BARISTA WHITE

Hochwertiges weißes Porzellan. Mischsortierung.



4

Größen

Teller flach

ab 3,19

Kaffee-/Cappucino-  
tasse obere

2,29





Espressotasse obere  
Espressotasse untere



Kaffee-/Cappuccinotasse obere  
Kaffee-/Cappuccinotasse untere



Jumbotasse obere  
Jumbo-/Lattetasse untere



Latte Macchiatotasse obere  
Jumbo-/Lattetasse untere

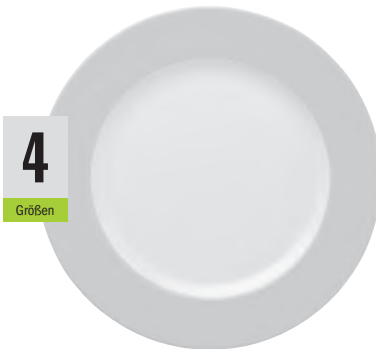

**4**  
Größen

Teller flach



Teller tief



Schale



Gießser „Barista“

### Hotelporzellan "Barista White"

Porzellan, weiß. Mischsortierung.

Art.-Nr.	Ausführung	Maße/Inhalt	VPE	€/St.
40002.010	Espressotasse obere	0,07 L	12	1,79
40002.U10	Espressotasse untere	Ø 11,5 cm	12	1,09
40003.010	Kaffee-/Cappuccinotasse obere	0,20 L	6	2,29
40003.U10	Kaffee-/Cappuccinotasse untere	Ø 15 cm	6	1,49
40004.010	Jumbotasse obere	0,40 L	6	2,89
40004.U10	Jumbo-/Lattetasse untere	Ø 17 cm	6	1,79
40005.010	Latte Macchiatotasse obere	0,30 L	6	3,19
40006.10	Teller flach	Ø 21,5 cm	6	3,19
3929	Teller flach	Ø 26 cm	6	3,99
39999.10	Teller flach	Ø 28 cm	3	5,69
3928	Teller flach	Ø 31 cm	2	9,49
3927	Teller tief	Ø 22,5 cm	6	3,99
40000.10	Schale	Ø 14cm / 650ml	6	3,69
12694	Gießser	4x7 cm / 0,08 L	6	1,59
12695	Gießser	5x9 cm / 0,175 L	6	2,89





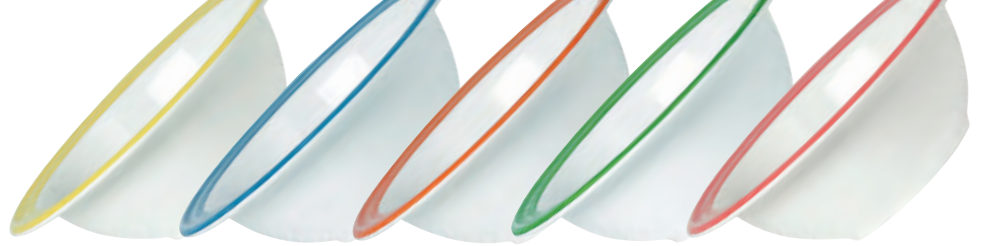

**Kompottschale „Colour“ 0,2 L Melamin**

Schale Melamin. Ø in cm: 14. Stapelbar, bruchunempfindlich, leicht, oberflächenhart, geruchs- und geschmacksneutral, recyclebar, spülmaschinengeeignet, Wärmebeständigkeit 80-100 °C, Kältebeständigkeit bis -50 °C. Nicht mikrowellengeeignet. VPE 5.



3,99

Art.-Nr.	Farbe	Inhalt/Maße	€/St.
158417	gelb	0,2 L/Ø 14 cm	3,99
158418	blau	0,2 L/Ø 14 cm	3,99
158419	orange	0,2 L/Ø 14 cm	3,99
158420	grün	0,2 L/Ø 14 cm	3,99
12745	cherry-rot	0,2 L/Ø 14 cm	3,99

**Müslischale „Colour“ 0,45 L Melamin**

Schale Melamin, stapelbar, bruchunempfindlich, leicht, oberflächenhart, geruchs- und geschmacksneutral, recyclebar, spülmaschinengeeignet, Wärmebeständigkeit 80-100 °C, Kältebeständigkeit bis -50 °C, nicht mikrowellengeeignet. VPE 5.



4,29

Art.-Nr.	Farbe	Inhalt/Maße	€/St.
12664	gelb	0,45 L/Ø 16,5 cm	4,29
12665	blau	0,45 L/Ø 16,5 cm	4,29
12666	orange	0,45 L/Ø 16,5 cm	4,29
12667	grün	0,45 L/Ø 16,5 cm	4,29
12663	cherry-rot	0,45 L/Ø 16,5 cm	4,29

**Trinkbecher „Colour“ 0,23 L SAN**

Trinkbecher, klar SAN. Stapelbar. Mehrweg. Klar mit Streifen. Oberflächenhart, wärmebeständig 50-70 °C, kältebeständig bis -20 °C. Spülmaschinengeeignet. Nicht mikrowellengeeignet. VPE 5.



2,49

Art.-Nr.	Farbe	Inhalt/Maße	€/St.
158401	gelb	0,23 L	2,49
158402	blau	0,23 L	2,49
158403	orange	0,23 L	2,49
158404	grün	0,23 L	2,49
12668	cherry-rot	0,23 L	2,49



**BRUSH**

Gehärtetes Glas.



**NEW**

ab 2,19

**Glasserie „Brush“ 270ml**

Gehärtetes Glas, stoßfest, stapelbar, spülmaschinengeeignet, Inhalt: 270ml, ØxH in cm: 7,5x9,5. VPE 6

Art.-Nr.	Farbe	Inhalt in ml	€/St.
15527	gelb	270	2,29
15513	blau	270	2,29
15526	orange	270	2,29
15522	grün	270	2,29
15528	cherry-rot	270	2,29

**Glasserie „Brush“ 220ml**

Gehärtetes Glas, stoßfest, stapelbar, spülmaschinengeeignet, Inhalt: 220ml, ØxH in cm: 7,3x7,9. VPE 6.

Art.-Nr.	Farbe	Inhalt in ml	€/St.
14561	gelb	220	2,19
14563	blau	220	2,19
14562	orange	220	2,19
14560	grün	220	2,19
14559	cherry-rot	220	2,19



AUS DREI STRAPAZIERFÄHIGEN MATERIALIEN...

# COLOUR

Ideal für Kindergärten, Schulen und Seniorenheime



## Tasse untere „Colour“ Ø14cm Melamin

Tasse untere Melamin. Stapelbar, bruchunempfindlich, leicht, oberflächenhart, geruchs- und geschmacksneutral, recyclebar, spülmaschinene geeignet, Wärmebeständigkeit 80-100°C, Kältebeständigkeit bis -50°C. Nicht mikrowellene geeignet. VPE 5.



3,89

Art.-Nr.	Farbe	Inhalt/Maße	€/St.
158409	gelb	Ø 14 cm	3,89
158410	blau	Ø 14 cm	3,89
158411	orange	Ø 14 cm	3,89
158412	grün	Ø 14 cm	3,89
12754	cherry-rot	Ø 14 cm	3,89

## Tasse obere „Colour“

Tassen aus Faserverstärktem Kunststoff PBT. Bruchunempfindlich, leicht, oberflächenhart, geruchs- und geschmacksneutral, recyclebar, mikrowellen- und spülmaschinene geeignet. Hitzebeständig bis 225°C. Dauerhafte Kontakthitze bitte vermeiden! VPE 5.



Nicht stapelbar

3,29

Art.-Nr.	Farbe	Inhalt in L	€/St.
11271	gelb	0,23 L	3,29
11272	blau	0,23 L	3,29
11273	orange	0,23 L	3,29
11274	grün	0,23 L	3,29
11541	hellblau	0,23 L	3,29
12748	cherry-rot	0,23 L	3,29
13967	weiss	0,23 L	3,29

## Becher „Colour“ mit Henkel

Becher aus faserverstärktem Kunststoff PBT. Bruchunempfindlich, stapelbar, leicht, oberflächenhart, geruchs- und geschmacksneutral, recyclebar, mikrowellen- und spülmaschinene geeignet. Hitzebeständig bis 225°C. Dauerhafte Kontakthitze aber bitte vermeiden! VPE 5.



Stapelbar

3,69

Art.-Nr.	Farbe	Inhalt in L	€/St.
11275	gelb	0,325 L	3,69
11276	blau	0,325 L	3,69
11277	orange	0,325 L	3,69
11278	grün	0,325 L	3,69
11542	hellblau	0,325 L	3,69
13968	weiss	0,325 L	3,69





### Teller flach „Colour“ Ø19,5cm Melamin

Teller Melamin. Stapelbar, bruchunempfindlich, leicht, oberflächenhart, geruchs- und geschmacksneutral, recyclebar, spülmaschinene geeignet, Wärmebeständigkeit 80-100°C, Kältebeständigkeit bis -50°C. Nicht mikrowellene geeignet. VPE 5.



5,19

Art.-Nr.	Farbe	Inhalt/Maße	€/St.
158425	gelb	Ø 19,5 cm	5,19
158426	blau	Ø 19,5 cm	5,19
158427	orange	Ø 19,5 cm	5,19
158428	grün	Ø 19,5 cm	5,19
12737	cherry-rot	Ø 19,5 cm	5,19

### Teller flach „Colour“ Ø23,5cm Melamin

Teller Melamin. Stapelbar, bruchunempfindlich, leicht, oberflächenhart, geruchs- und geschmacksneutral, recyclebar, spülmaschinene geeignet, Wärmebeständigkeit 80-100°C, Kältebeständigkeit bis -50°C. Nicht mikrowellene geeignet. VPE 5.



5,99

Art.-Nr.	Farbe	Inhalt/Maße	€/St.
158421	gelb	Ø 23,5 cm	5,99
158422	blau	Ø 23,5 cm	5,99
158423	orange	Ø 23,5 cm	5,99
158424	grün	Ø 23,5 cm	5,99
12735	cherry-rot	Ø 23,5 cm	5,99

### Teller tief „Colour“ Ø20,5cm 600ml Melamin

Teller Melamin. Stapelbar, bruchunempfindlich, leicht, oberflächenhart, geruchs- und geschmacksneutral, recyclebar, spülmaschinene geeignet, Wärmebeständigkeit 80-100°C, Kältebeständigkeit bis -50°C. Nicht mikrowellene geeignet. VPE 5.



5,99

Art.-Nr.	Farbe	Inhalt/Maße	€/St.
158429	gelb	0,6 L / Ø 20,5 cm	5,99
158430	blau	0,6 L / Ø 20,5 cm	5,99
158431	orange	0,6 L / Ø 20,5 cm	5,99
158432	grün	0,6 L / Ø 20,5 cm	5,99
12741	cherry-rot	0,6 L / Ø 20,5 cm	5,99

# COLOUR

Teller

Ideal für Kindergärten,  
Schulen und Seniorenheime

### Teller flach „Colour“

Aus faserverstärktem Kunststoff PBT (Polybutylenterephthalat). Ideal für Kindergärten, Schulen, Heime und Anstalten. Sehr robust. Spülmaschinenbeständig. Mikrowellene geeignet. Geschmacks- und geruchsneutral. Hitzebeständig bis 225°C. Dauerhafte Kontakthitze vermeiden. VPE 5.



4,39

Art.-Nr.	Farbe	Maße	€/St.
11527	hellblau	Ø 24,1 cm	4,39
11536	grün	Ø 24,1 cm	4,39
11537	orange	Ø 24,1 cm	4,39

### Teller tief „Colour“

Aus faserverstärktem Kunststoff PBT (Polybutylenterephthalat). Ideal für Kindergärten, Schulen, Heime und Anstalten. Sehr robust. Spülmaschinenbeständig. Mikrowellene geeignet. Geschmacks- und geruchsneutral. Hitzebeständig bis 225°C. Dauerhafte Kontakthitze vermeiden. VPE 5.



4,39

Art.-Nr.	Farbe	Inhalt/Maße	€/St.
11539	hellblau	0,5 L / Ø21,6 cm	4,39
11538	grün	0,5 L / Ø21,6 cm	4,39
11540	orange	0,5 L / Ø21,6 cm	4,39





Unsere Steakbestecke finden Sie beim Thema BESTECK!

ab 4,<sup>49</sup>



Eignet sich perfekt, wenn Sie neben einem Burger noch Pommes servieren möchten.

**Teller rechteckig „Scoup“**

Porzellan, weiß. Mischsortierung.

Art.-Nr.	BxL in cm	VPE	€/St.
166400	25,0x17,0	4	4,49
166401	30,5x20,0	3	5,59
11289	35,5x23,5	6	7,79

**3**

Größen



**Teller „Ovali“ oval, groß**

Porzellan, weiß. Mischsortierung. Bestens für Salate oder Pasta geeignet. Inhalt in Liter: 0,45. VPE 2.

17,<sup>99</sup>

Art.-Nr.	LxBxH in cm	€/St.
11304	36,0x28,0x5,0	17,99

**Steakteller „Ovali“ High Alumina**

High Alumina Porzellan, weiß. Leichte ovale Form mit unterschiedlicher Randhöhe, max. 4 cm. Mischsortierung. VPE 4.

8,<sup>99</sup>

Art.-Nr.	LxBxH in cm	€/St.
11590	30,5x26,5x4,0	8,99

**Setplatte „Modern“**

Porzellan, weiß, oval geschwungen. Spiegel Ø 6,3 cm. z. B. als Burgerplatte passend zu Frittentüte 11301, als Kaffee-/ Kuchenteller passend zu Cappuccino obere 11837 oder als Snackteller passend zu Petit Schale „Salsa“ 12877. Die Kombi-Platte überzeugt durch ihre Vielseitigkeit und harmonische Formgebung. So spart man Platz mit stylischem Equipment. Temperaturbeständig bis 250°C, Boden mit Stelling. VPE 6.



6,<sup>49</sup>

Art.-Nr.	LxBxH in cm	€/St.
14959	31,0x20,0x2,5	6,49

**Holzteller**

Holz, mit Safrille. Nicht spülmaschinengeeignet. Ideal als Steakteller. VPE 1.

4,<sup>49</sup>

Art.-Nr.	Ø in cm	€/St.
39784	25	4,49



**Holzteller mit Safrille**

Hartholz, mit Safrille, nicht spülmaschinengeeignet. Ideal als Servierbrett, Pizzateller oder Brotzeiteller. VPE 1.

ab 6,<sup>49</sup>

Art.-Nr.	Ø in cm	Stärke in cm	€/St.
2603.28	28	1,5	6,49
2603.32	32	1,5	7,49
2603.32	36	1,0	8,49



**3**

Größen





# PASTATELLER

Porzellan, welches die mediterrane Lebensfreude unterstreicht

## Pastateller

Porzellan, weiß mit Black-Silver-Dekor, rund. Mischsortierung, robuste Ausführung. Spülmaschinengeeignet. VPE 6.

Art.-Nr.	Ø in cm	€/St.
12840	26,5	5,49

5,49

## cent

### Pastateller

Porzellan. Mischsortierung, robuste Ausführung. VPE 6.



ab 4,19

Art.-Nr.	Dekor	Ø in cm	€/St.
13850	Bon Appétit	23,0	4,19
13851	Bon Appétit	27,0	4,39

### „Peperoni“ Ø 30,0 cm, rund

Porzellan. Mischsortierung, robuste Ausführung. VPE 6.



4,39

Art.-Nr.	Dekor	Ø in cm	€/St.
38287	Peperoni	30,0	4,39

### „Basilikum“ Ø 30 cm, quadratisch

Porzellan. Mischsortierung, robuste Ausführung. VPE 6.



4,39

Art.-Nr.	Dekor	Ø in cm	€/St.
39487	Basilikum	30,0	4,39





ab 3,99



stapelbar

2

Größen

**Pastateller**

Porzellan, weiß, rund. Mischsortierung, robuste Ausführung. Spülmaschinengeeignet. VPE 6.

Art.-Nr.	Ø in cm	€/St.
38281	27,0	3,99
38282	30,0	4,39

# cent

**„Kids“ Ø 21,5 cm, rund**

Porzellan. Mischsortierung, robuste Ausführung. VPE 6.



2,19

Art.-Nr.	Ausführung	Ø in cm	€/St.
11288	rund	21,5	2,19

**Pastateller, oval**

Porzellan, weiß. Mischsortierung. VPE 6.



4,39

Art.-Nr.	Ausführung	Ø in cm	€/St.
11282	oval	30,0	4,39

**Teller „Ovali“ oval, groß**

Porzellan, weiß. Mischsortierung. Bestens für Salate oder Pasta geeignet. Inhalt in Liter: 0,45. VPE 2.



17,99

Art.-Nr.	LxBxH in cm	€/St.
11304	36,0x28,0x5,0	17,99





### Pizzateller Speciale „Granit“ Ø 33 cm

Hergestellt aus sehr haltbarem Porzellan in Granitoptik. Perfekt für den robusten Einsatz in professionellen Einrichtungen. Geschützt durch eine Glasur ist das Dekor spülmaschinen- und mikrowellengeeignet. VPE 6.



6,29

Art.-Nr.	Ø in cm	€/St.
15316	33,0	6,29

### Pizzateller weiß mit Dekor

Porzellan, Mischsortierung, robuste Ausführung. VPE 6.

4,39



Art.-Nr.	Ausführung	Ø in cm	€/St.
12821	Schrift bunt	30,0	4,39

### Pizzateller weiß mit Dekor

Porzellan, Mischsortierung, robuste Ausführung. VPE 6.



4,39

Art.-Nr.	Ausführung	Ø in cm	€/St.
39484	Pizza	30,0	4,39

### Pizzateller weiß mit Dekor

Porzellan, Mischsortierung, robuste Ausführung. VPE 6.



4,29

Art.-Nr.	Ausführung	Ø in cm	€/St.
13852	Schrift schwarz	30,0	4,29

### Pizzateller weiß mit Dekor

Porzellan, Mischsortierung, robuste Ausführung. VPE 6.



4,39

Art.-Nr.	Ausführung	Ø in cm	€/St.
39485	Pepperoni	30,0	4,39

## High Alumina Porzellan

- Edler Glanz
- Schnittfestigkeit und Abriebresistenz wie bei Premium Porzellan
- Hohe Qualitätsstufe
- Unvergleichliche Härte
- Hartbrand bis zu 1400 ° C garantiert besonders hohe Scherbenfestigkeit
- Gegenüber Hartporzellan bis zu 691% stabiler
- Extrem hohe Kantenschlagfestigkeit
- Verringertes Bruchrisiko, auch beim Spülen
- Garantierte Thermoschockresistenz bis zu +/- 180 ° C
- Für die Verwendung zur Regeneration von Speisen im Konvektomaten, für Convenience-Food und für das Überbacken/ Nachgaren direkt im Ofen geeignet
- Ofenfestigkeit bis zu 300 ° C
- 100% Mikrowellen geeignet
- Spülmaschinenfestigkeit von mindestens 3.000 Spülgängen
- Blei-/ Kadmium- und Schadstoff frei
- Höherer Langzeitwert als bei herkömmlichem Porzellan
- Einzigartige Brillanz und Farbe
- Gleichbleibendes Qualitätsniveau

### Pizzateller weiß mit Fahne

High Alumina Porzellan. Mischsortierung. Höhe: 2,5 cm, Servierfläche: Ø 28,0 cm, Fahnenbreite: 2,5 cm. VPE 3.



8,49

High Alumina Porzellan

Art.-Nr.	Ø in cm	€/St.
13936	33,0	8,49

### Pizzateller weiß

Porzellan, Mischsortierung, robuste Ausführung.

3

Größen



ab 3,99 cent

Art.-Nr.	Ø in cm	VPE	€/St.
3970.32	30,0	6	3,99
163300	33,0	6	5,69
14999	35,0	4	5,99



STEINGUT/KERAMIK

# MINI-CASSEROLEN

In verschiedenen Farben und Formen.  
Ideal zum Zubereiten und Servieren von  
Suppen und heißen Speisen.

- Steingut/Keramik
- Backofenfest bis 220 °C
- Mikrowellengeeignet
- Gefrierschrankgeeignet
- Spülmaschinengeeignet

## Mini-Casserole „Lory“

Steingut/Keramik. Backofenfest bis 220 °C.  
Mikrowellengeeignet. Gefrierschrankgeeignet.  
Spülmaschinengeeignet. Ideal zum Servieren von  
Suppen und heißen Speisen. VPE 1.



5,89



Die angegebene Höhe versteht  
sich ohne Deckel.

Art.-Nr.	ØxH cm	Inhalt in L	Farbe	€/St.
1196.R	10x5	0,2	rot	5,89
1196.S	10x5	0,2	schwarz	5,89
1196.W	10x5	0,2	weiß	5,89

## Mini-Casserole „Lexa“

Steingut/Keramik. Backofenfest bis 220 °C.  
Mikrowellengeeignet. Gefrierschrankgeeignet.  
Spülmaschinengeeignet. Ideal zum Servieren von  
Suppen und heißen Speisen. VPE 1.



9,99

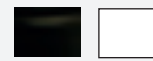

Die angegebene Höhe versteht  
sich ohne Deckel.

Art.-Nr.	ØxH cm	Inhalt in L	Farbe	€/St.
1198.R	12,5x6,5	0,425	rot	9,99
1198.S	12,5x6,5	0,425	schwarz	9,99
1198.W	12,5x6,5	0,425	weiß	9,99



2

Größen

## Backform „Marrone“

Porzellan, außen ofenbraune Glasur, innen weiß, oval.  
Feuerfest bis 350 °C. VPE 3.

Dazu passende Braten-/Servierplatten finden Sie  
am Ende des Themas „Cook & Serve“.

ab 7,49

Art.-Nr.	LxBxH in cm	Inhalt in L	€/St.
124601	22,5x14,0x4,0	0,55	7,49
124602	24,0x14,0x4,0	0,65	8,49

## Backform mit Griffe „Mediterrano“

Hartkeramik, terracotta, rund.  
Feuerfest bis 350 °C. Spülmaschinen-  
und Mikrowellengeeignet. 1100 °C  
hartgebrannte Keramik in der typisch  
mediterranen roten Ziegelglasur. VPE 6.

2

Größen



ab 8,29

Art.-Nr.	ØxH in cm	Inhalt in L	€/St.
124203	18,5x4,5	0,80	8,29
124204	20,5x5,5	1,20	9,99

## Backform ohne Griffe „Mediterrano“

Hartkeramik, terracotta, rund. Feuerfest  
bis 350 °C. Spülmaschinen- und Mikro-  
wellengeeignet. 1100 °C hartgebrannte  
Keramik in der typisch mediterranen roten  
Ziegelglasur.

3

Größen



ab 2,09

Art.-Nr.	ØxH in cm	Inhalt in L	VPE	€/St.
11300	8,0x2,5	0,06	12	2,09
124201	13,8x3,0	0,27	6	4,49
124202	17,0x3,5	0,50	6	5,59



# Gusseisen

Pfännchen und Töpfchen zum Servieren



## Gusseiserne Servierartikel oval, 21x15cm

Gusseisen. Nicht spülmaschinengeeignet. VPE 1.



13,99

Art.-Nr.	Ausführung	LxB in cm	€/Set
13728	oval mit Holztablett und zwei Kurzgriffen	21,0x15,0	13,99

## Gusseiserne Servierartikel oval, 17x12cm

Gusseisen. Nicht spülmaschinengeeignet. VPE 1.



10,99

Art.-Nr.	Ausführung	LxB in cm	€/Set
12541	oval mit Holztablett und zwei Kurzgriffen	17,0x12,0	10,99

## Gusseiserne Servierartikel quadratisch, 14x14cm

Gusseisen. Nicht spülmaschinengeeignet. VPE 1.



11,99

Art.-Nr.	Ausführung	LxB in cm	€/Set
13729	quadratisch mit Holztablett und einem Langgriff	14,0x14,0	11,99

## Gusseiserne Servierartikel oval, 37,0x18,0

Gusseisen. Nicht spülmaschinengeeignet. VPE 1.



12,99

Art.-Nr.	Ausführung	LxB in cm	€/Set
12542	oval mit Holztablett und einem Langgriff, inkl. Silikonhülle	37,0x18,0	12,99

## Gusseiserne Servierartikel oval, 12x9cm

Gusseisen. Nicht spülmaschinengeeignet. VPE 1.



10,99

Art.-Nr.	Ausführung	LxB in cm	€/Set
12544	oval mit Deckel und zwei Kurzgriffen	12,0x9,0	10,99

## Gusseiserne Servierartikel rund, Ø10cm

Gusseisen. Nicht spülmaschinengeeignet. VPE 1.



10,99

Art.-Nr.	Ausführung	Ø in cm	€/Set
12545	rund mit Deckel und zwei Kurzgriffen	10,0	10,99



2

Größen

## Schlemmerpfännchen mit Servierbrett, Eisen

Pfännchen mit zwei Griffen, Stärke Eisen: 2,0 mm. 100% FSC zertifiziertes, Brett aus Buchenholz, Ø 20,5 cm, inkl. Einfräsung. Für alle Herdarten, Gas- und Holzkohlegrill geeignet. Nicht spülmaschinengeeignet. VPE 1.



ab 17,99

Art.-Nr.	ØxH in cm	Inhalt in l	€/St.
13805	20,0x4,0	0,60	17,99
14468	24,5x4,0	1,20	18,99





ab 6,<sup>99</sup>  
cent

Die angegebene Höhe versteht sich ohne Deckel.



oval mit zwei Kurzgriffen



rund mit zwei Kurzgriffen



rund mit zwei Kurzgriffen



rechteckig mit Deckel



rund mit Deckel

## Porzellan Servierartikel „Java“

### Porzellan Servierartikel „Java“

Porzellan. Optik wie Gusseisen. Farbe schwarz.  
Backofenfest bis 220 °C. Spülmaschinengeeignet.  
Mischsortierung.

Art.-Nr.	Ausführung	LxBxH in cm	ØxHöhe in cm	Inhalt in l	VPE	€/St.
14661	oval	23x12,5x3		0,375	6	6,99
14662	rund		13,5x3,5	0,400	6	6,99
14663	rund		17,5x3,5	0,750	4	8,99
14664	rechteckig mit Deckel	16x9,5x4		0,250	4	9,99
14665	rund mit Deckel		13x5,5	0,450	4	8,99





### Schale Auflauf „Fire“

Porzellan, weiß, rechteckig. Robuste Ofen- und Auflaufform - feuerfest bis 350°C. Die stabilen Laffengriffe erlauben ein einfaches Entnehmen der heißen Auflaufform aus dem Ofen. Planer Boden. Spülmaschinengeeignet.

Art.-Nr.	LxBxH in cm	Inhalt in L	VPE	€/St.
14700	28,5/ 23,5x17,5x6,0	1,6	3	14,49
14701	38,5/ 33,0x22,5x6,0	3,0	1	24,99

2

Größen

ab 14,<sup>49</sup>

### ZUEINANDER PASSEN:

Backform 164600 und 124601 zu Bratenplatte 1855.  
Backform 164601 und 124602 zu Bratenplatte 1850.

6

Größen

### Bratenplatte/Servierplatte oval

Edelstahl, poliert mit gerolltem Rand, Spülmaschinengeeignet. VPE 1.



ab 3,<sup>69</sup>

Art.-Nr.	LxB in cm	€/St.
1855	25,0x18,0	3,69
1850	30,0x22,0	4,79
1860	35,0x22,0	5,89
1861	40,0x26,0	8,89
1862	45,0x29,5	10,49
1863	50,0x35,0	13,99



3

Größen

### Backform „Toscana“

Porzellan, weiß, oval. Feuerfest bis 350°C. Für Bratenplatten. VPE 3.

ab 6,<sup>49</sup>

Art.	LxBxH in cm	Inhalt in L	€/St.
164600	22,1x14,0x3,6	0,50	6,49
164601	23,4x14,0x4,3	0,75	7,49
164602	28,2x15,7x4,2	0,80	9,99

### Pastetenform

Porzellan. Spülmaschinengeeignet, gefrierschranktauglich, ofen- & mikrowellengeeignet.

3

Größen

ab 0,<sup>99</sup>



Art.-Nr.	Ø in cm	Inhalt in L	VPE	€/St.
39132.01	6,5	0,08	12	0,99
39132.02	8,5	0,16	12	1,09
39132.03	12	0,325	6	1,99

### Gratinschale & Eierpfanne „Wallis“

Porzellan, weiß. Planer Boden. Feuerfest bis 350°C. Spülmaschinengeeignet. Mikrowellenfest. VPE 12.

2

Größen



ab 5,<sup>29</sup>

Art.-Nr.	Inhalt in L	LxBxH in cm	€/St.
12858	0,30	18,0x15,5x3,3/3,8	5,29
12862	0,45	23,0x18,0x2,8/3,7	7,49

### Schalen „Crème Brûlée“

Porzellan. Temperaturbereich bis 200°C. Ideal für die Zubereitung von Crème Brûlée oder das Anrichten anderer Süßspeisen! Im 4er Pack. VPE 1.

pro Stück  
2,<sup>50</sup>



Art.-Nr.	LxBxH in cm	€/Pack
159400	13,8x8,5x2,5	9,99





BESTECKERIE

# LAGUSTINI

cent



Qualitätsbesteck

- Chrom-Nickel-Stahl 18/10
- rostfrei
- Stabilität: 2,5 mm stark



ORIGINAL-GRÖSSE

Tafelmesser  
**1,49**

Tafelmesser Länge in cm: 21,7

**NEW**



**Tafelmesser**  
Art.-Nr. 15560

Länge in cm: 21,7; VPE 12  
€/St. **1,49**



**Tafelgabel**  
Art.-Nr. 15561

Länge in cm: 19,6; VPE 12  
€/St. **1,19**



**Tafellöffel**  
Art.-Nr. 15562

Länge in cm: 19,7; VPE 12  
€/St. **1,19**



**Kaffeelöffel**  
Art.-Nr. 15563

Länge in cm: 13,3; VPE 12  
€/St. **0,69**



**Kuchengabel**  
Art.-Nr. 15564

Länge in cm: 13,3; VPE 12  
€/St. **0,69**



BESTECKERIE

# KODAI VINTAGE

*Der Hingucker bei jeder Vorspeise!*





**Essstäbchen schwarz, 6 Paar**

ABS, schwarz, 12er Pack.  
Spülmaschinengeeignet.  
VPE 1.



pro Stück  
**1,35**

Art.-Nr.	Länge in cm	€/Pack
14600	23	16,14

**Keramik-Ablage schwarz**

Keramik, schwarz, geeignet zur Ablage von  
Essstäbchen oder Petitbesteck. VPE 6.



ab **4,99**

Art.-Nr.	Ø in cm	Ausführung	€/St.
14605	8	Mit 1 Aussparung, passend für Art. 14587 u. 14588	4,99
14603	10	Mit 2 Aussparungen, passend für Art. 14600	4,99



Die Keramik-Ablage mit 2 Aussparungen Art.-Nr. 14603  
passt perfekt zu den Essstäbchen Art.Nr. 14600.



ab **1,89**

Vorspeisen-Gabel

Vorspeisen-Löffel

Vorspeisen-Messer

Buttermesser

Moccalöffel

Petit-Gabel

Petit-Löffel

**Besteckserie „Kodai Vintage“**

Edelstahl, moderne Besteckserie im Vintage-Look. Spülmaschinengeeignet. VPE 12.

Art.-Nr.	Ausführung	Länge/Breite/Ø in cm	€/St.
14582	Vorspeisen-Gabel	16,3	1,89
14583	Vorspeisen-Löffel	17,0	1,89
14584	Vorspeisen-Messer	18,3	2,69
14585	Buttermesser	15,5	2,49
14586	Moccalöffel	9,7	1,99
14587	Petit-Gabel	11,0/4,0	3,39
14588	Petit-Löffel	9,0/5,0	3,89

Passend zu Ablage 14605  
Passend zu Ablage 14605



# EVENT

Besteck für Event, Catering und  
GV-Bereich

- Chrom-Stahl 18/0
- rostfrei
- Stabilität: 2,0 mm stark



## cent

**Tafelmesser**  
Art.-Nr. 167003

Länge in cm: 21,2; VPE 12  
€/St. 1,19

**Tafelgabel**  
Art.-Nr. 167002

Länge in cm: 19,0; VPE 12  
€/St. 0,79

**Tafellöffel**  
Art.-Nr. 167001

Länge in cm: 19,0; VPE 12  
€/St. 0,79

**Kaffeelöffel**  
Art.-Nr. 167007

Länge in cm: 14,0; VPE 12  
€/St. 0,59

**Kuchengabel**  
Art.-Nr. 167011

Länge in cm: 15,0; VPE 12  
€/St. 0,62



ORIGINAL-  
GRÖSSE



Tafelmesser Länge in cm: 21,2

Tafelgabel  
0,79

Tafelmesser  
1,19

Tafellöffel  
0,79

Kaffeelöffel  
0,59

Kuchengabel  
0,62



Bestecke mit diesem Zeichen sind  
aus 18/0 Chrom-Stahl, rostfrei und  
daher magnetisch.

Sie sind für magnetische Fließband-  
Abhebung (Spültechnik, GV-Bereich)  
geeignet.



## PUBLIC

2,5 mm

Besteck für Gastronomie, Catering  
und GV-Bereich

- Chrom-Nickel-Stahl 18/10
- rostfrei
- Stabilität: 2,5 mm stark

Moccalöffel

0,69

## Tafelmesser

Art.-Nr. 166903

Länge in cm: 21; VPE 12  
€/St. 1,49

## Tafelgabel

Art.-Nr. 166902

Länge in cm: 19,2; VPE 12  
€/St. 1,29

## Tafellöffel

Art.-Nr. 166901

Länge in cm: 19; VPE 12  
€/St. 1,29

## Kaffeelöffel

Art.-Nr. 166907

Länge in cm: 14; VPE 12  
€/St. 0,75

## Kuchengabel

Art.-Nr. 166911

Länge in cm: 15; VPE 12  
€/St. 0,79

## Moccalöffel

Art.-Nr. 12323

Länge in cm: 10,6; VPE 12  
€/St. 0,69

## Eis-/Cocktailöffel

Art.-Nr. 12324

Länge in cm: 18,1; VPE 12  
€/St. 0,99

Tafelmesser

1,49

Eis-/Cocktailöffel

0,99

# MODELL 80

Besteck für Gastronomie- und GV-Bereich

- Chrom-Stahl 18/0
- rostfrei
- Stabilität: 2,0 mm stark



ORIGINAL-GRÖSSE



Tafelmesser  
0,79



Tafelmesser Länge in cm: 20,3



**Tafelmesser**  
Art.-Nr. 1831 Länge in cm: 20,3; VPE 12  
€/St. 0,79



**Tafelgabel**  
Art.-Nr. 1832 Länge in cm: 18,3; VPE 12  
€/St. 0,39



**Tafellöffel**  
Art.-Nr. 1833 Länge in cm: 18,8; VPE 12  
€/St. 0,39



**Kaffeelöffel**  
Art.-Nr. 1834 Länge in cm: 13,6; VPE 12  
€/St. 0,29



**Kuchengabel**  
Art.-Nr. 1835 Länge in cm: 14,1; VPE 12  
€/St. 0,31



**Eis-/Cocktailöffel**  
Art.-Nr. 1847 Länge in cm: 18,9; VPE 12  
€/St. 0,35



Bestecke mit diesem Zeichen sind aus 18/0 Chrom-Stahl, rostfrei und daher magnetisch.

Sie sind für magnetische Fließband-Abhebung (Spültechnik, GV-Bereich) geeignet.





# MODELL 100

Besteck für Gastronomie- und GV-Bereich

- Chrom-Stahl 18/0
- rostfrei, poliert
- Stabilität 2,2 mm stark



## cent



Tafelmesser  
1,59



Tafelmesser Länge in cm: 20,5



14,99

### Politurpaste „Unipol“

Für Auto, Haushalt und Betrieb. Ideal für Silber, Chrom, Chrom-Nickel, Messing, Kupfer, Aluminium und harte Kunststoffe. VPE 1.

Art.-Nr.	Inhalt in ml	€/St.
12567	125	14,99



Bestecke mit diesem Zeichen sind aus 18/0 Chrom-Stahl, rostfrei und daher magnetisch.

Sie sind für magnetische Fließband-Abhebung (Spültechnik, GV-Bereich) geeignet.



**Tafelmesser** Länge in cm: 20,5; VPE 12  
Art.-Nr. 0100.03 €/St. 1,59



**Tafelgabel** Länge in cm: 19; VPE 12  
Art.-Nr. 0100.02 €/St. 0,89



**Tafelöffel** Länge in cm: 19; VPE 12  
Art.-Nr. 0100.01 €/St. 0,89



**Kaffeelöffel** Länge in cm: 13,5; VPE 12  
Art.-Nr. 0100.07 €/St. 0,65



**Kuchengabel** Länge in cm: 14; VPE 12  
Art.-Nr. 0100.11 €/St. 0,65

**Besteckständer „KARINA“ 61tlg.**

Besteckständer-Set, Edelstahl 18/10, bestehend aus: 1 Besteckständer, 12 x Tafellöffel, 12 x Tafelgabeln, 12 x Tafelmesser, 12 x Kaffeelöffel und 12 x Kuchengabeln der Serie Karina gelocht. VPE 1.

<b>Art.-Nr.</b>	<b>€/St.</b>
14775	169,00



58,99

**Besteckständer für Karina-Besteck gelocht**

Edelstahl 18/10. Für Besteck Karina gelocht Art. 14769, 14770, 14771, 14772 u. 14773. VPE 1.

<b>Art.-Nr.</b>	<b>LxBxH in cm</b>	<b>€/St.</b>
14774	24,0x16,0x32,0	58,99

169,00



BESTECKSERIE

KARINA

3,0 mm

Qualitätsbesteck

- Chrom-Nickel-Stahl 18/10
- rostfrei, poliert
- Messer mit geschmiedeter Klinge.
- Hohe Stabilität: 3,0 mm stark



ORIGINAL-GRÖSSE

Tafelmesser

2,79

Tafelmesser Länge in cm: 20,8



**Tafelmesser**  
Art.-Nr. 14771

Länge in cm: 20,8; VPE 12  
€/St. 2,79



**Tafelgabel**  
Art.-Nr. 14770

Länge in cm: 19,4; VPE 12  
€/St. 2,49



**Tafellöffel**  
Art.-Nr. 14769

Länge in cm: 19,4; VPE 12  
€/St. 2,49



**Kaffeelöffel**  
Art.-Nr. 14772

Länge in cm: 13,9; VPE 12  
€/St. 1,59



**Kuchengabel**  
Art.-Nr. 14773

Länge in cm: 15,0; VPE 12  
€/St. 1,59

Qualitätsbesteck  
gelocht  
für Besteckständer

Mit Aufhängelochung für  
Besteckständer

# KARINA



Qualitätsbesteck

- Chrom-Nickel-Stahl 18/10
- rostfrei, poliert
- Messer mit geschmiedeter Klinge
- Hohe Stabilität: 3,0 mm stark



DAS ORIGINAL!



ORIGINAL-GRÖSSE



Tafelmesser  
1,89

Tafelmesser Länge in cm: 20,8



Tafelmesser „New Style“  
2,19

Tafelmesser „New Style“ Länge in cm: 22,4



**Tafelmesser**  
Art.-Nr. 38528.037 Länge in cm: 20,8; VPE 12  
€/St. 1,89



**Tafelgabel**  
Art.-Nr. 38528.02 Länge in cm: 19,4; VPE 12  
€/St. 1,69



**Tafelöffel**  
Art.-Nr. 38528.01 Länge in cm: 19,5; VPE 12  
€/St. 1,69



**Kaffee-/Teelöffel**  
Art.-Nr. 38528.07 Länge in cm: 13,9; VPE 12  
€/St. 0,89



**Kuchengabel**  
Art.-Nr. 38528.11 Länge in cm: 15; VPE 12  
€/St. 0,92



**Moccalöffel**  
Art.-Nr. 38528.09 Länge in cm: 10,8; VPE 12  
€/St. 0,89



**Eislöffel, lang**  
Art.-Nr. 11926 Länge in cm: 19,5; VPE 12  
€/St. 1,69



**Eislöffel, kurz**  
Art.-Nr. 38528.06 Länge in cm: 13,8; VPE 12  
€/St. 1,15



**Eis-/Cocktailöffel**  
Art.-Nr. 38528.27 Länge in cm: 22; VPE 12  
€/St. 1,59



**Dessertmesser**  
Art.-Nr. 38528.067 Länge in cm: 19,5; VPE 12  
€/St. 1,89



**Dessertgabel**  
Art.-Nr. 38528.05 Länge in cm: 18; VPE 12  
€/St. 1,59



**Dessertlöffel**  
Art.-Nr. 38528.04 Länge in cm: 17,8; VPE 12  
€/St. 1,59



Mit diesem Suppentassenlöffel  
kommen Sie in jede  
Suppentasse!



**Suppentassenlöffel**  
Art.-Nr. 38528.039 Länge in cm: 17,7; VPE 12  
€/St. 1,69



**Tafelmesser „New Style“**  
Art.-Nr. 38528.038 Länge in cm: 22,4; VPE 12  
€/St. 2,19



**Tafelgabel „New Style“**  
Art.-Nr. 12978 Länge in cm: 20,7; VPE 12  
€/St. 1,89



**Fischmesser**  
Art.-Nr. 38528.25 Länge in cm: 21,3; VPE 12  
€/St. 1,69



**Fischgabel**  
Art.-Nr. 38528.26 Länge in cm: 19; VPE 12  
€/St. 1,59



**Steakmesser**  
Art.-Nr. 38528.787 Länge in cm: 21,8; VPE 12  
€/St. 1,99



**Pizzamesser**  
Art.-Nr. 12979 Länge in cm: 23,4; VPE 12  
€/St. 4,59



**Tortenheber**  
Art.-Nr. 38528.46 Länge in cm: 23,6; VPE 1  
€/St. 4,99

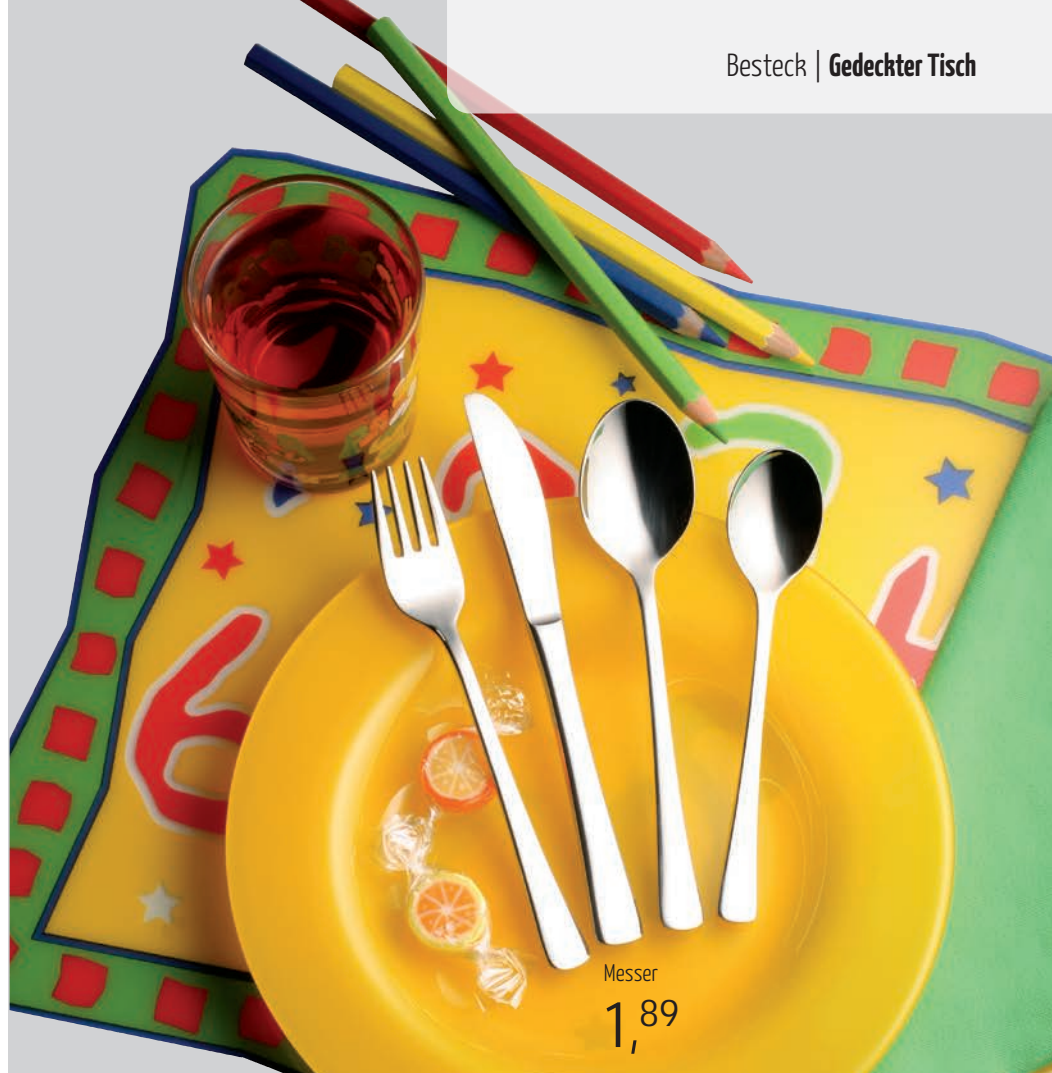

# KARINA

## Kinderbesteck

- Chrom-Nickel-Stahl 18/10
- rostfrei, poliert
- Messer mit geschmiedeter Klinge
- Hohe Stabilität: 3,0 mm stark



**Messer**  
Art.-Nr. 38528.17 Länge in cm: 16,8; VPE 12  
€/St. 1,89



**Gabel**  
Art.-Nr. 38528.19 Länge in cm: 15,5; VPE 12  
€/St. 1,55



**Löffel**  
Art.-Nr. 38528.18 Länge in cm: 15,5; VPE 12  
€/St. 1,55



**Kaffee-/Teelöffel**  
Art.-Nr. 38528.07 Länge in cm: 13,9; VPE 12  
€/St. 0,89

# SELINA

Qualitätsbesteck

- Chrom-Nickel-Stahl 18/10
- rostfrei, poliert
- Messer mit geschmiedeter Klinge
- Hohe Stabilität: 3,0 mm stark



ORIGINAL-GRÖSSE



Tafelmesser  
2,29

Tafelmesser Länge in cm: 22,5



**Tafelmesser** Länge in cm: 22,5; VPE 12  
Art.-Nr. **38530.037** €/St. **2,29**



**Tafelgabel** Länge in cm: 20,2; VPE 12  
Art.-Nr. **38530.02** €/St. **1,99**



**Tafellöffel** Länge in cm: 20; VPE 12  
Art.-Nr. **38530.01** €/St. **1,99**



**Kaffeelöffel** Länge in cm: 14,1; VPE 12  
Art.-Nr. **38530.07** €/St. **1,19**



**Kuchengabel** Länge in cm: 15; VPE 12  
Art.-Nr. **38530.11** €/St. **1,19**



**Moccalöffel** Länge in cm: 10,9; VPE 12  
Art.-Nr. **38530.09** €/St. **0,95**



**Eis-/Cocktaillöffel** Länge in cm: 21; VPE 12  
Art.-Nr. **38530.27** €/St. **1,89**



**Dessertmesser** Länge in cm: 21,1; VPE 12  
Art.-Nr. **38530.067** €/St. **2,19**



**Dessertgabel** Länge in cm: 18,8; VPE 12  
Art.-Nr. **38530.05** €/St. **1,89**



**Dessertlöffel** Länge in cm: 18,6; VPE 12  
Art.-Nr. **38530.04** €/St. **1,89**



**Fischmesser** Länge in cm: 20; VPE 12  
Art.-Nr. **38530.25** €/St. **1,99**



**Fischgabel** Länge in cm: 17,9; VPE 12  
Art.-Nr. **38530.26** €/St. **2,09**



**Steakmesser** Länge in cm: 22,2; VPE 12  
Art.-Nr. **38530.787** €/St. **2,59**





# SWING

Qualitätsbesteck

2,5 mm

cent

- Chrom-Nickel-Stahl 18/10
- rostfrei, poliert
- Messer mit geschmiedeter Klinge
- Stabilität: 2,5 mm stark



Tafelmesser  
2,19

Tafelmesser Länge in cm: 22



ORIGINAL-GRÖSSE



**Tafelmesser** Länge in cm: 22; VPE 12  
Art.-Nr. 0414.037 €/St. 2,19



**Tafelgabel** Länge in cm: 20,3; VPE 12  
Art.-Nr. 0414.02 €/St. 1,95



**Tafellöffel** Länge in cm: 20; VPE 12  
Art.-Nr. 0414.01 €/St. 1,95



**Kaffeelöffel** Länge in cm: 14; VPE 12  
Art.-Nr. 0414.07 €/St. 0,99



**Kuchengabel** Länge in cm: 15; VPE 12  
Art.-Nr. 0414.11 €/St. 1,09

# KATJA

Qualitätsbesteck



- Chrom-Nickel-Stahl 18/10
- rostfrei, poliert
- Messer mit geschmiedeter Klinge
- Hohe Stabilität: 3,0 mm stark



ORIGINAL-GRÖSSE



Tafelmesser  
2,<sup>79</sup>

Tafelmesser Länge in cm: 21



**Tafelmesser** Länge in cm: 21; VPE 12  
Art.-Nr. 38529.037 €/St. 2,79



**Eis-/Cocktaillöffel** Länge in cm: 22,1; VPE 12  
Art.-Nr. 38529.27 €/St. 2,09



**Tafelgabel** Länge in cm: 19,6; VPE 12  
Art.-Nr. 38529.02 €/St. 2,29



**Steakmesser** Länge in cm: 22; VPE 12  
Art.-Nr. 38529.787 €/St. 2,79



**Tafellöffel** Länge in cm: 19,6; VPE 12  
Art.-Nr. 38529.01 €/St. 2,29



**Kaffeelöffel** Länge in cm: 13,9; VPE 12  
Art.-Nr. 38529.07 €/St. 1,19



**Kuchengabel** Länge in cm: 15; VPE 12  
Art.-Nr. 38529.11 €/St. 1,19



**Moccalöffel** Länge in cm: 11,1; VPE 12  
Art.-Nr. 38529.09 €/St. 1,09





LAILA



Qualitätsbesteck

- Chrom-Nickel-Stahl 18/10
- rostfrei, poliert
- Messer mit geschmiedeter Klinge
- Hohe Stabilität: 3,0 mm stark



**Tafelmesser**  
Art.-Nr. 0300.037

Länge in cm: 22,4; VPE 12  
€/St. 2,69



**Tafelgabel**  
Art.-Nr. 0300.02

Länge in cm: 20,1; VPE 12  
€/St. 2,39



**Tafellöffel**  
Art.-Nr. 0300.01

Länge in cm: 20; VPE 12  
€/St. 2,39



**Kaffeelöffel**  
Art.-Nr. 0300.07

Länge in cm: 14,1; VPE 12  
€/St. 1,39



**Kuchengabel**  
Art.-Nr. 0300.11

Länge in cm: 14,8; VPE 12  
€/St. 1,49



**Moccalöffel**  
Art.-Nr. 0300.09

Länge in cm: 10,9; VPE 12  
€/St. 1,09



**Eis-/Cocktaillöffel**  
Art.-Nr. 0300.27

Länge in cm: 19,6; VPE 12  
€/St. 2,29



**Dessertmesser**  
Art.-Nr. 0300.067

Länge in cm: 21,1; VPE 12  
€/St. 2,59



**Dessertgabel**  
Art.-Nr. 0300.05

Länge in cm: 18,6; VPE 12  
€/St. 2,29



**Dessertlöffel**  
Art.-Nr. 0300.04

Länge in cm: 18,5; VPE 12  
€/St. 2,29



**Steakmesser**  
Art.-Nr. 0300.787

Länge in cm: 21,8; VPE 12  
€/St. 2,99



Tafelmesser  
2,69

Tafelmesser Länge in cm: 22,4



ORIGINAL-  
GRÖSSE

# JULIA



Hervorragend verarbeitetes  
Qualitätsbesteck

- Chrom-Nickel-Stahl 18/10
- rostfrei, poliert
- Messer mit geschmiedeter Klinge
- Hohe Stabilität: 3,0 mm stark



Tafelmesser  
2,69

Tafelmesser Länge in cm: 22,5



ORIGINAL-GRÖSSE



**Tafelmesser** Länge in cm: 22,5; VPE 12  
Art.-Nr. 0395.037 €/St. 2,69



**Tafelgabel** Länge in cm: 20,2; VPE 12  
Art.-Nr. 0395.02 €/St. 2,49



**Tafellöffel** Länge in cm: 20; VPE 12  
Art.-Nr. 0395.01 €/St. 2,49



**Kaffeelöffel** Länge in cm: 14,1; VPE 12  
Art.-Nr. 0395.07 €/St. 1,49



**Kuchengabel** Länge in cm: 15; VPE 12  
Art.-Nr. 0395.11 €/St. 1,49



**Moccalöffel** Länge in cm: 10,9; VPE 12  
Art.-Nr. 0395.09 €/St. 1,19



**Eis-/Cocktaillöffel** Länge in cm: 21; VPE 12  
Art.-Nr. 0395.27 €/St. 2,19



**Dessertmesser** Länge in cm: 21,1; VPE 12  
Art.-Nr. 0395.067 €/St. 2,69



**Dessertgabel** Länge in cm: 18,8; VPE 12  
Art.-Nr. 0395.05 €/St. 2,29



**Dessertlöffel** Länge in cm: 18,6; VPE 12  
Art.-Nr. 0395.04 €/St. 2,29



**Fischmesser** Länge in cm: 20; VPE 12  
Art.-Nr. 0395.25 €/St. 2,49



**Fischgabel** Länge in cm: 17,9; VPE 12  
Art.-Nr. 0395.26 €/St. 2,49



**Steakmesser** Länge in cm: 22,2; VPE 12  
Art.-Nr. 0395.787 €/St. 3,09





LENA

3,0 mm



Qualitätsbesteck

- Chrom-Nickel-Stahl 18/10
- rostfrei, poliert, gehämmert
- Messer mit geschmiedeter Klinge
- Stabilität: 3,0 mm stark



ORIGINAL-GRÖSSE

Tafelmesser  
2,69

Tafelmesser Länge in cm: 22,5



**Tafelmesser** Länge in cm: 22,5; VPE 12  
Art.-Nr. 148837 €/St. 2,69



**Tafelgabel** Länge in cm: 20,8; VPE 12  
Art.-Nr. 148802 €/St. 2,39



**Tafellöffel** Länge in cm: 20,6; VPE 12  
Art.-Nr. 148801 €/St. 2,39



**Kaffeelöffel** Länge in cm: 14,3; VPE 12  
Art.-Nr. 148807 €/St. 1,45



**Kuchengabel** Länge in cm: 15; VPE 12  
Art.-Nr. 148811 €/St. 1,45



**Moccalöffel** Länge in cm: 11; VPE 12  
Art.-Nr. 148809 €/St. 1,09



**Eis-/Cocktaillöffel** Länge in cm: 20,8; VPE 12  
Art.-Nr. 148827 €/St. 1,99



**Dessertlöffel** Länge in cm: 18,8; VPE 12  
Art.-Nr. 148804 €/St. 2,19



**Dessertmesser** Länge in cm: 21,1; VPE 12  
Art.-Nr. 148867 €/St. 2,49



**Dessertgabel** Länge in cm: 19; VPE 12  
Art.-Nr. 148805 €/St. 2,19



**Steakmesser** Länge in cm: 23,5; VPE 12  
Art.-Nr. 148887 €/St. 2,99

# JULIA RETRO

Qualitätsbesteck

- Chrom-Nickel-Stahl 18/10
- rostfrei, mattes Design
- Messer mit geschmiedeter Klinge
- Hohe Stabilität: 3,0 mm stark

3,0 mm



Tafelmesser  
3,49

Tafelmesser Länge in cm: 22,5



ORIGINAL-GRÖSSE



Mattes Design!



**Tafelmesser**  
Art.-Nr. 11102

Länge in cm: 22,5; VPE 12  
€/St. 3,49



**Tafelgabel**  
Art.-Nr. 11100

Länge in cm: 20,2; VPE 12  
€/St. 3,19



**Tafellöffel**  
Art.-Nr. 11101

Länge in cm: 20; VPE 12  
€/St. 3,19



**Kaffeelöffel**  
Art.-Nr. 11104

Länge in cm: 14,1; VPE 12  
€/St. 2,19



**Kuchengabel**  
Art.-Nr. 11105

Länge in cm: 15; VPE 12  
€/St. 2,29



**Steakmesser**  
Art.-Nr. 11103

Länge in cm: 22,2; VPE 12  
€/St. 3,59

Perfekt miteinander kombinierbar



JULIA RETRO, JULIA & LENA  
Eine Form in 3 Varianten





# HELENA

3,0 mm



Qualitätsbesteck

- Chrom-Nickel-Stahl 18/10
- rostfrei, poliert
- Messer mit geschmiedeter Klinge
- Stabilität: 3,0 mm stark



ORIGINAL-GRÖSSE

Tafelmesser  
3,19

Tafelmesser Länge in cm: 23



**Tafelmesser**  
Art.-Nr. 0400.037

Länge in cm: 23; VPE 12  
€/St. 3,19



**Kaffeelöffel**  
Art.-Nr. 0400.07

Länge in cm: 14; VPE 12  
€/St. 1,39



**Tafelgabel**  
Art.-Nr. 0400.02

Länge in cm: 20,5; VPE 12  
€/St. 2,99



**Kuchengabel**  
Art.-Nr. 0400.11

Länge in cm: 15,9; VPE 12  
€/St. 1,49



**Tafellöffel**  
Art.-Nr. 0400.01

Länge in cm: 21,2; VPE 12  
€/St. 2,99



**Moccalöffel**  
Art.-Nr. 0400.09

Länge in cm: 11,6; VPE 12  
€/St. 1,25



**Eis-/Cocktailöffel**  
Art.-Nr. 0400.27

Länge in cm: 20,1; VPE 12  
€/St. 2,75

# BAGUETTE

Ein klassisches Qualitätsbesteck

- Chrom-Nickel-Stahl 18/10
- rostfrei, poliert
- Messer mit geschmiedeter Klinge
- Stabilität: 3,5 mm stark

Tafelmesser Hohlheft

6,<sup>29</sup>



Tafelmesser Hohlheft, Länge in cm: 24,7

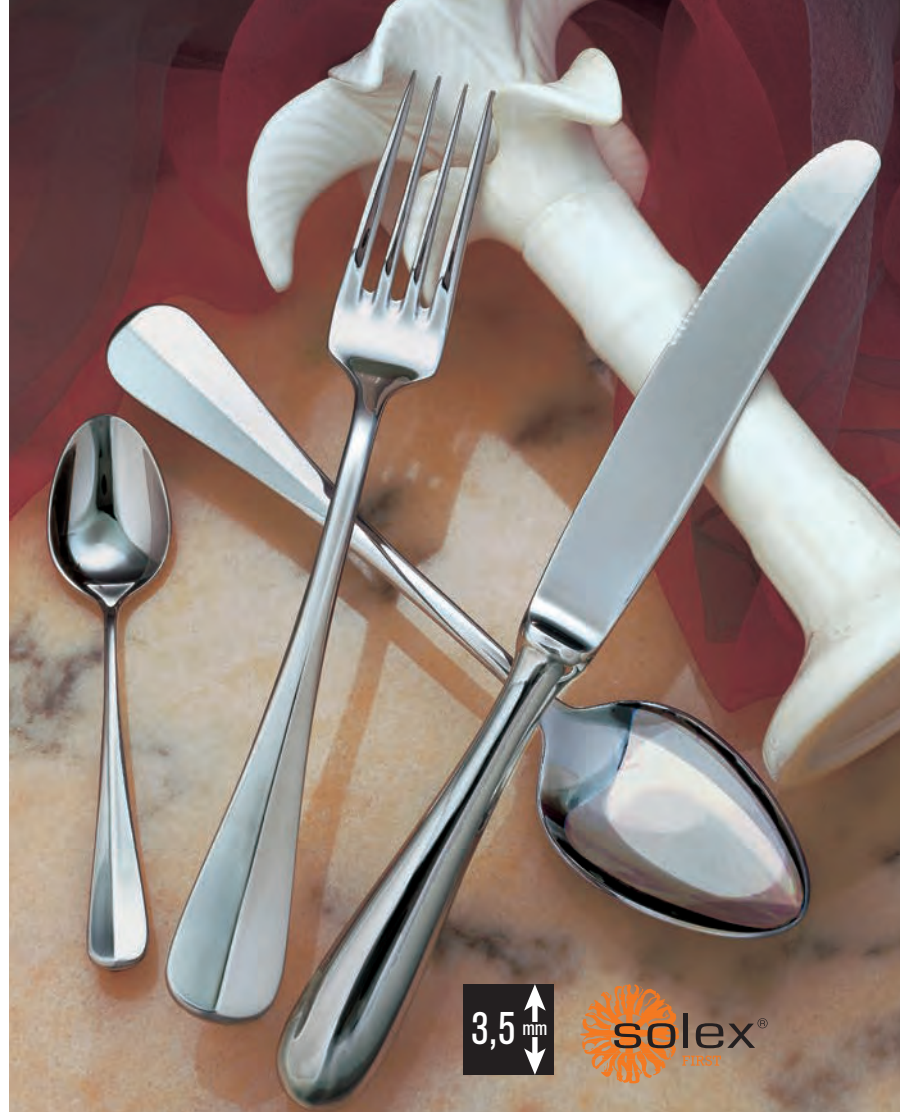

3,5 mm



ORIGINAL-GRÖSSE



**Tafelmesser Hohlheft** Länge in cm: 24,7; VPE 12  
Art.-Nr. 38358.037 €/St. 6,29



**Dessertmesser Hohlheft** Länge in cm: 21,5; VPE 12  
Art.-Nr. 38358.067 €/St. 5,99



**Tafelmesser Vollheft** Länge in cm: 24,8; VPE 12  
Art.-Nr. 12976 €/St. 3,99



**Dessertgabel** Länge in cm: 18,3; VPE 12  
Art.-Nr. 38358.05 €/St. 2,79



**Tafelgabel** Länge in cm: 21,8; VPE 12  
Art.-Nr. 38358.02 €/St. 3,29



**Dessertlöffel** Länge in cm: 18,3; VPE 12  
Art.-Nr. 38358.04 €/St. 2,79



**Tafellöffel** Länge in cm: 21,8; VPE 12  
Art.-Nr. 38358.01 €/St. 3,29



**Kaffeelöffel** Länge in cm: 13,5; VPE 12  
Art.-Nr. 38358.07 €/St. 1,79



**Kuchengabel** Länge in cm: 14,5; VPE 12  
Art.-Nr. 38358.11 €/St. 1,79



**Moccalöffel** Länge in cm: 11,3; VPE 12  
Art.-Nr. 38358.09 €/St. 1,29





# SARAH

Hervorragend verarbeitetes  
Qualitätsbesteck

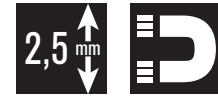

- Chrom-Stahl 18/0
- rostfrei, poliert
- Messer mit geschmiedeter Klinge
- Stabilität: 2,5 mm stark



Tafelmesser  
2,19



ORIGINAL-  
GRÖSSE



**Tafelmesser**  
Art.-Nr. 108337 Länge in cm: 23,7; VPE 12  
€/St. 2,19



**Eis-/Cocktailöffel**  
Art.-Nr. 108327 Länge in cm: 21,4; VPE 12  
€/St. 1,09



**Tafelgabel**  
Art.-Nr. 108302 Länge in cm: 21,3; VPE 12  
€/St. 1,29



**Dessertmesser**  
Art.-Nr. 108367 Länge in cm: 22,0; VPE 12  
€/St. 2,09



**Tafellöffel**  
Art.-Nr. 108301 Länge in cm: 21,3; VPE 12  
€/St. 1,29



**Dessertgabel**  
Art.-Nr. 108305 Länge in cm: 19,2; VPE 12  
€/St. 1,19



**Kaffeelöffel**  
Art.-Nr. 108307 Länge in cm: 14,5; VPE 12  
€/St. 0,79



**Dessertlöffel**  
Art.-Nr. 108304 Länge in cm: 19,2; VPE 12  
€/St. 1,19



**Kuchengabel**  
Art.-Nr. 108311 Länge in cm: 15,0; VPE 12  
€/St. 0,79



**Steakmesser**  
Art.-Nr. 108378 Länge in cm: 23,8; VPE 12  
€/St. 2,19



**Moccaöffel**  
Art.-Nr. 108309 Länge in cm: 11,5; VPE 12  
€/St. 0,79

Tafelmesser Länge in cm: 23,7

# MICO MIXED COLORS

Qualitätsbesteck

- Chrom-Stahl 18/0
- rostfrei, mattes Design
- PVD beschichtet
- Hohe Stabilität: 3,0 mm stark



Tafelmesser  
2,99



ORIGINAL-GRÖSSE



Die Farben schwarz, kupfer und champagner sind perfekt miteinander kombinierbar



**Tafelmesser** Länge in cm: 22,1; VPE 12  
Art.-Nr. 13544 €/St. 2,99



**Tafelgabel** Länge in cm: 20; VPE 12  
Art.-Nr. 13546 €/St. 2,69



**Tafellöffel** Länge in cm: 20; VPE 12  
Art.-Nr. 13545 €/St. 2,69



**Kaffeelöffel** Länge in cm: 14; VPE 12  
Art.-Nr. 13548 €/St. 1,99



**Kuchengabel** Länge in cm: 14; VPE 12  
Art.-Nr. 13547 €/St. 1,99

**Bitte Pflegehinweis beachten!**



Bestecke mit diesem Zeichen sind aus 18/0 Chrom-Stahl, rostfrei und daher magnetisch.

Sie sind für magnetische Fließband-Abhebung (Spültechnik, GV-Bereich) geeignet.





**Tafelmesser**  
Art.-Nr. 13549 Länge in cm: 22,1; VPE 12  
€/St. 2,99



**Tafelgabel**  
Art.-Nr. 13551 Länge in cm: 20; VPE 12  
€/St. 2,69



**Tafellöffel**  
Art.-Nr. 13550 Länge in cm: 20; VPE 12  
€/St. 2,69



**Kaffeelöffel**  
Art.-Nr. 13553 Länge in cm: 14; VPE 12  
€/St. 1,99



**Kuchengabel**  
Art.-Nr. 13552 Länge in cm: 14; VPE 12  
€/St. 1,99

**Bitte Pflegehinweis beachten!**

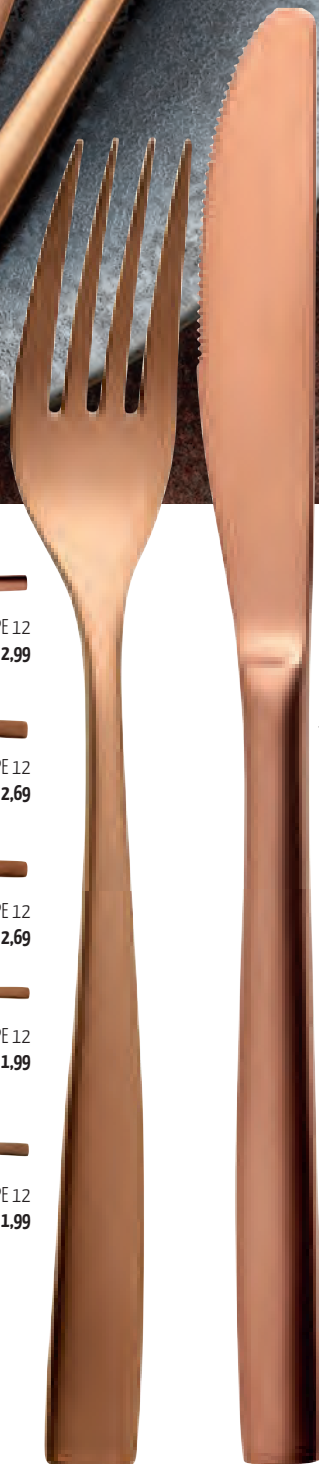

Tafelmesser  
**2,99**



**Tafelmesser**  
Art.-Nr. 13554 Länge in cm: 22,1; VPE 12  
€/St. 2,99



**Tafelgabel**  
Art.-Nr. 13556 Länge in cm: 20; VPE 12  
€/St. 2,69



**Tafellöffel**  
Art.-Nr. 13555 Länge in cm: 20; VPE 12  
€/St. 2,69



**Kaffeelöffel**  
Art.-Nr. 13558 Länge in cm: 14; VPE 12  
€/St. 1,99



**Kuchengabel**  
Art.-Nr. 13557 Länge in cm: 14; VPE 12  
€/St. 1,99

**Bitte Pflegehinweis beachten!**



Tafelmesser  
**2,99**



# ALEXA

Qualitätsbesteck

- Chrom-Nickel-Stahl 18/10
- rostfrei, poliert
- Messer mit geschmiedeter Klinge
- Hohe Stabilität: 3,5 mm stark



3,5 mm

Tafelmesser  
2,79



Tafelmesser Länge in cm: 23,5



ORIGINAL-GRÖSSE



**Tafelmesser** Länge in cm: 23,5; VPE 12  
Art.-Nr. 12642 €/St. 2,79



**Tafelgabel** Länge in cm: 21,0; VPE 12  
Art.-Nr. 12643 €/St. 2,49



**Tafellöffel** Länge in cm: 21,0; VPE 12  
Art.-Nr. 12644 €/St. 2,49



**Kaffeelöffel** Länge in cm: 14,5; VPE 12  
Art.-Nr. 12951 €/St. 1,49



**Kuchengabel** Länge in cm: 15,5; VPE 12  
Art.-Nr. 12952 €/St. 1,59



**Moccalöffel** Länge in cm: 11,0; VPE 12  
Art.-Nr. 12953 €/St. 1,19



**Eis/Cocktaillöffel** Länge in cm: 21,5; VPE 12  
Art.-Nr. 12954 €/St. 2,19



**Dessertmesser** Länge in cm: 21,3; VPE 12  
Art.-Nr. 12955 €/St. 2,69



**Dessertgabel** Länge in cm: 19,5; VPE 12  
Art.-Nr. 12956 €/St. 2,29



**Dessertlöffel** Länge in cm: 19,5; VPE 12  
Art.-Nr. 12957 €/St. 2,29



**Steakmesser** Länge in cm: 23,6; VPE 12  
Art.-Nr. 12958 €/St. 2,89



BESTECKSERIE

MILA

4,0 mm

cent

Qualitätsbesteck

- Chrom-Nickel-Stahl 18/10
- rostfrei
- Messer mit geschmiedeter Klinge
- Stabilität: 4,0 mm stark

Tafelmesser

4,29



ORIGINAL-GRÖSSE



**Tafelmesser** Länge in cm: 22,9; VPE 12  
Art.-Nr. 14736 €/St. 4,29



**Tafelgabel** Länge in cm: 19,5; VPE 12  
Art.-Nr. 14735 €/St. 3,99



**Tafellöffel** Länge in cm: 19,7; VPE 12  
Art.-Nr. 14734 €/St. 3,99



**Kaffeelöffel** Länge in cm: 13,9; VPE 12  
Art.-Nr. 14737 €/St. 2,09



**Kuchengabel** Länge in cm: 14,7; VPE 12  
Art.-Nr. 14738 €/St. 2,19



**Moccalöffel** Länge in cm: 10,0; VPE 12  
Art.-Nr. 14739 €/St. 1,99



**Eis/Cocktailöffel** Länge in cm: 22,0; VPE 12  
Art.-Nr. 14740 €/St. 2,99



Tafelmesser Länge in cm 22,9

# SIGNATURE

Ein klassisches Qualitätsbesteck

- Chrom-Nickel-Stahl 18/10
- rostfrei, poliert
- Hohe Stabilität: 3,5 mm stark



ORIGINAL-GRÖSSE



Tafelmesser  
5,59

Tafelmesser Länge in cm: 24



**Tafelmesser** Länge in cm: 24; VPE 12  
Art.-Nr. **016237** €/St. **5,59**



**Tafelgabel** Länge in cm: 21; VPE 12  
Art.-Nr. **016202** €/St. **3,89**



**Tafellöffel** Länge in cm: 20,5; VPE 12  
Art.-Nr. **016201** €/St. **3,89**



**Kaffeelöffel** Länge in cm: 14,5; VPE 12  
Art.-Nr. **016207** €/St. **1,99**



**Kuchengabel** Länge in cm: 14,5; VPE 12  
Art.-Nr. **016211** €/St. **2,49**



**Moccalöffel** Länge in cm: 11,5; VPE 12  
Art.-Nr. **016209** €/St. **1,99**



**Dessertmesser** Länge in cm: 21,7; VPE 12  
Art.-Nr. **061267** €/St. **5,29**



**Dessertgabel** Länge in cm: 19; VPE 12  
Art.-Nr. **016205** €/St. **3,89**



**Dessertlöffel** Länge in cm: 19; VPE 12  
Art.-Nr. **016204** €/St. **3,89**



# Cooler Design!

Für Espresso, Kaffee & Cappuccino



## Barista-Löffel „CENTO“

Edelstahl 18/0 im modernen Design. Ideal für Cappuccino, Kaffee oder Espresso. VPE 12.

Art.-Nr.	Länge in cm	€/St.
14752	12	0,49

## cent

Barista-Löffel „CENTO“

0,49

Gleich mitbestellen!

## Espressoglas ROMA „bloomix“

Glas, doppelwandig. Spülmaschinengeeignet. Mikrowellengeeignet. Extrem kratzfest. Hochtransparent. Temperaturbeständig (Thermoschockresistent). Gastronomiequalität. Inhalt: 80 ml. ØxH in cm: 6x6,8. Ø Spiegel: 6 cm. VPE 6.

Art.-Nr.	€/St.
11124	6,99

## Cappuccinoglas ROMA „bloomix“

Glas, doppelwandig. Spülmaschinengeeignet. Mikrowellengeeignet. Extrem kratzfest. Hochtransparent. Temperaturbeständig (Thermoschockresistent). Gastronomiequalität. Inhalt: 200 ml. ØxH in cm: 7,1x9,7. Ø Spiegel: 4,5 cm. VPE 6.

Art.-Nr.	€/St.
11125	7,99

## Naturschieferplatten

4er Pack. Rutschfest mit möbelschonenden Füßchen, wasser- und ölfest, stapelbar, kühlbar. Materialstärke: 6-9 mm. VPE 1.

Art.-Nr.	LxB in cm	€/Pack
13992	10,0x10,0	7,99



# BISTRO

5,0 mm

Qualitätsbesteck

- Chrom-Nickel-Stahl 18/10
- rostfrei, geschmiedet
- Kunststoff-Griffschalen
- Sehr hohe Stabilität: 5,0 mm stark



Tafelmesser  
2,59

Tafelmesser Länge in cm: 21,7



**Tafelmesser** Länge in cm: 21,7; VPE 12  
Art.-Nr. 0380.037 € / St. 2,59



**Tafelgabel** Länge in cm: 20; VPE 12  
Art.-Nr. 0380.02 € / St. 2,59



**Tafellöffel** Länge in cm: 20; VPE 12  
Art.-Nr. 0380.01 € / St. 2,59



**Kaffeelöffel** Länge in cm: 15,5; VPE 12  
Art.-Nr. 0380.07 € / St. 2,09



**Kuchengabel** Länge in cm: 15,5; VPE 12  
Art.-Nr. 0380.11 € / St. 2,09



**Steakmesser** Länge in cm: 21,5; VPE 12  
Art.-Nr. 0380.787 € / St. 2,59



ORIGINAL-GRÖSSE





### Steakmesser „Black Angus“

Edelstahl mit schwarzem POM-Griff, Wellenschliff.  
Spülmaschinengeeignet.  
VPE 1.

Art.-Nr.	Länge in cm	€/St.
14745	23,5	7,49

7,49

### Steakmesser Rustikal „Torino“

Rustikale Ausführung. Griff grau aus gepresstem Holz (stablewood-multiwood). Temperaturbeständigkeit bis 70° C. Schneide Aisi 420 (chromlegierter, nichtrostender Stahl). Spülmaschinengeeignet. VPE 6.



7,79

Art.-Nr.	Länge in cm	€/St.
13541	23,0	7,79

### Steakmesser Rustikal „Montblanc“

Rustikale Ausführung. Griff aus Rosenholz, glatte Klinge, Schneide Aisi 420 (chromlegierter, nichtrostender Stahl). NICHT spülmaschinengeeignet. VPE 6.



7,29

Art.-Nr.	Länge in cm	€/St.
13542	23,0	7,29

### Steakmesser Rustikal „Nicolas“

Rustikale Ausführung ähnlich einem Taschenmesser, jedoch nicht einklappbar. Griff aus Pakkaholz, Schneide Aisi 420 (chromlegierter, nichtrostender Stahl). NICHT spülmaschinengeeignet. VPE 6.



6,39

Art.-Nr.	Länge in cm	€/St.
11097	22,5	6,39

### Steakmesser „Sutil“

Chromstahl 18/0.  
Spülmaschinengeeignet. VPE 6.



2,99

Art.-Nr.	Länge in cm	€/St.
11831	23,2	2,99

### Steakmesser „Perfect Premium“

Chromstahl 18/0.  
Spülmaschinengeeignet. VPE 12.



1,99

Art.-Nr.	Länge in cm	€/St.
11830	22,4	1,99

### Steak-/Pizzamesser (spitze Klingenspitze)

Edelstahl, rostfrei. ABS-Griff.  
Klingenlänge in cm: 12. VPE 12.



0,69

Art.-Nr.	Ausführung	Länge in cm	€/St.
0315	Steakmesser	21,0	0,69
0315.01	Pizzamesser	22,5	0,69

### Steakmesser Rustikal „Alps“

Rustikale Ausführung ähnlich einem Taschenmesser, jedoch nicht einklappbar. Griff aus Walnussholz, Schneide Aisi 420 (chromlegierter, nichtrostender Stahl). NICHT spülmaschinengeeignet. Mit Gravur am Schaftücken. VPE 6



6,99

Art.-Nr.	Länge in cm	€/St.
11096	23,0	6,99

### Steakbesteck

Edelstahl rostfrei, POM (Polyoxymethylen-)Griff, 3-fach genietet. VPE 12



1,59

Art.-Nr.	Ausführung	€/St.
11372	Steakgabel	1,59
11373	Steakmesser	1,59

### Steakbesteck Rustikal „Negro“

Kunststoffgriff, schwarz. Rustikale Ausführung. Spülmaschinengeeignet. Schneide Aisi 420 (chromlegierter, nichtrostender Stahl). Messer ähnlich einem Taschenmesser, jedoch nicht einklappbar. VPE 6



6,99

Art.-Nr.	Ausführung	Länge in cm	€/St.
11829	Gabel	21,0	6,99
11828	Messer	22,5	6,99

### Steak-/Pizzabesteck „Churrasco“

Der Holzgriff (Kiefernholz) wird in feinen Schichten mit Harz imprägniert, unter Hitzeeinfluss gepresst, zugeschnitten und poliert. Dadurch werden die Holzschichten und Poren des Holzes fest verschlossen, sodass keine Feuchtigkeit eindringt und der Holzgriff spülmaschinengeeignet ist. Edelstahl-Nieten garantieren eine sichere Fixierung von Griff und Klinge. Die extra scharfe und widerstandsfähige Schneide gewährleistet beste Schneideigenschaften. Klinge aus rostfreiem Edelstahl AISI 420 und Gabel aus AISI 430. 5 Jahre Garantie. VPE 12

Art.-Nr.	Ausführung	Länge in cm	Farbe	€/St.
13622	Gabel	20	mahagoni	2,29
13623	Messer	21	mahagoni	2,29
13624	Gabel	20	braun	2,29
13625	Messer	21	braun	2,29
13627	Gabel	20,5	mahagoni	2,79
13628	Messer	23,5	mahagoni	4,89
13629	Messer	23,5	braun	4,89
14439	Pizzamesser	21	braun	2,79







Pizzamesser  
Länge in cm 21

2,79

Steak-/Pizzabesteck  
„Churrasco“



Gabel  
Länge in cm 20,5

2,79



Gabel  
Länge in cm 20

2,29

TRAMONTINA

CHURRASCO



NEW



**EASY  
TO GO**  
solex®  
GERMANY

**Besteck „EASY TO GO“**

Ihr neuer Begleiter „EASY TO GO“ ist ein nachhaltiges, wiederverwendbares, vorgespültes, sofort einsetzbares Mehrweg-Besteck aus 18/0 Chromstahl, welches das Plastik-Besteck komplett ersetzt. Recyclbar, umweltfreundlich und spülmaschinengeeignet. Im 50er Pack VPE 1.

Art.-Nr.	Ausführung	Länge in cm	€/Pack
15622	Tafelmesser	16,7	6,49
15621	Tafelgabel	16,9	6,49
15620	Tafelöffel	16,4	6,49
15623	Kaffeelöffel	13,2	5,99

0,13



**Mehrweg-Besteck „EASY TO GO“ Set 3tlg.**

Wiederverwendbares, nachhaltiges Take-Away Besteck-Set aus Chromstahl 18/0. Bestehend aus Messer, Gabel und Serviette. Vorgespült und somit direkt einsatzbereit. Hygienisch, lebensmittelecht, umweltfreundlich, recycelbar und spülmaschinengeeignet. VPE 1.

0,39

NEW



Art.-Nr.	€/Set
15625	0,39

**Mehrweg-Besteck „EASY TO GO“ Set 4tlg.**

Wiederverwendbares, nachhaltiges Take-Away Besteck-Set aus Chromstahl 18/0. Bestehend aus Messer, Gabel, Löffel und Serviette. Vorgespült und somit direkt einsatzbereit. Hygienisch, lebensmittelecht, umweltfreundlich, recycelbar und spülmaschinengeeignet. VPE 1.

0,49

NEW



Art.-Nr.	€/Set
15624	0,49





### Hustenschutzdeckel

Acryl, klar, aufklappbar, mit Edelstahlknopf und Löffelaussparung. VPE 1.

Art.-Nr.	Ø in cm	€/St.
2677	14	9,49
39851.23	23	17,49

ab 9,<sup>49</sup>



Ø 14 cm - passend zu Schale „Chef“  
Art.-Nr. 5006.02.

Hustenschutzdeckel passend für unsere  
Glasschalen Chef Ø14 und 23cm!



Ø 23 cm - passend zu Schale „Chef“  
Art.-Nr. 5006.23.

2

Größen



### GLASSCHALEN

# CHEF

### Glasschale „Chef“

Glas, stapelbar.



Schale

ab 0,<sup>49</sup>



Teller flach

Art.-Nr.	Ausführung	Inhalt in ml	ØxH in cm	VPE	€/St.
5006.05	Schale	30	6x2,7	24	0,49
5006.04	Schale	75	7x3,5	36	0,79
11337	Schale	210	10,5x4,5	6	0,59
5006.01	Schale	340	12x5,3	6	0,79
5006.02	Schale	595	14x6,3	6	0,89
5006.03	Schale	1700	20x8,7	1	2,59
5006.23	Schale	2500	23x10,1	1	3,29
5006.29	Schale	5500	29x12,6	1	7,49
5006.T	Teller flach		14,5x3	6	1,99

8

Größen

Gasteller  
ab 1,<sup>29</sup>

### Glasserie „Generation“

Gehärtetes Glas

Art.-Nr.	Ausführung	ØxH in cm	VPE	€/St.
147703	Gasteller	15,0x1,5	6	1,29
147705	Gasteller	19,0x2,0	6	1,39
147704	Gasteller	26,8x1,5	6	2,19

**3**

Größen



Gasteller 15,0x1,5



Gasteller 19,0x2,0



Gasteller 26,8x1,5



### Glasserie „Aspen“

Transparentes, strukturiertes Glas mit floralem Motiv. VPE 6.

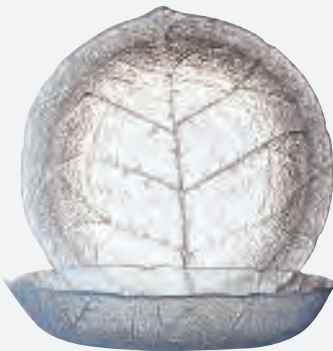

Gasteller, flach  
ab 1,<sup>89</sup>

**4**

Größen

Art.-Nr.	Ausführung	ØxH in cm	€/St.
40239.20	Gasteller, tief	20x4	2,89
40240.14	Gasteller, flach	14x3	1,89
40239.23	Gasteller, flach	23x3	3,29
40240.12	Glasschale	12x5	2,69

### Glasschale „Manhattan“

Glas, stapelbar. VPE 6.



1,<sup>39</sup>

Art.-Nr.	Ausführung	BxTxH in cm	€/St.
48023	eckig-tief	11x11x6	1,39

### Platte mit Cloche „Palladio“

Glas. Bestehend aus Platte Ø 22cm und Cloche Ø 19,4 cm (inkl. Ring) im Geschenkkarton. VPE 1.



14,<sup>99</sup>

Art.-Nr.	ØxH in cm	€/Set
13658	22x15	14,99

### Glasschale „Tokio“

Stabile Glasschalen im eckigen, modernen Design.

ab 1,<sup>29</sup>

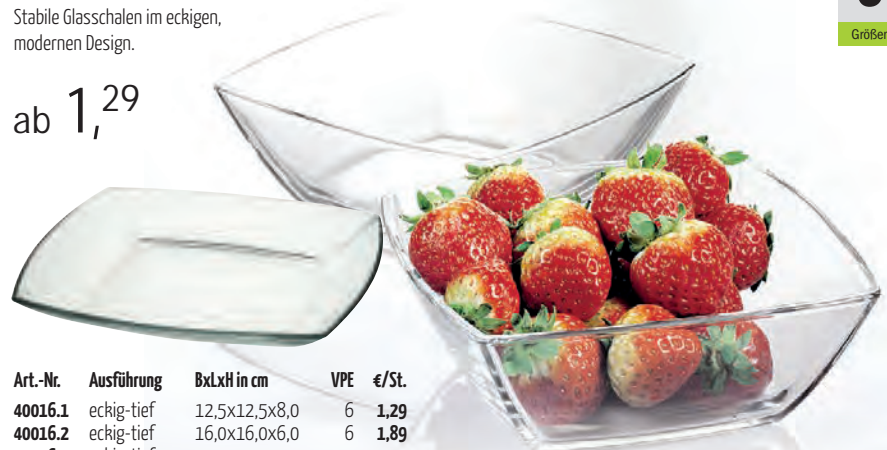

**3**

Größen

Art.-Nr.	Ausführung	BxLxH in cm	VPE	€/St.
40016.1	eckig-tief	12,5x12,5x8,0	6	1,29
40016.2	eckig-tief	16,0x16,0x6,0	6	1,89
40016.3	eckig-tief	24,0x24,0x12,0	1	5,39
40017.1	eckig-flach	19,5x19,5x2,0	6	2,19





GLASSERIE

## TATTOO

## Glasserie „Tattoo“

Prägnantes Design für innovative Barkeeper und Gastronomie: Diese Serie verbindet außergewöhnlichen Stil und Kreativität mit modernen Bartrends. Für lang anhaltenden, nachhaltigen Eindruck bei Tisch und an der Bar. VPE 6

Art.-Nr.	Ausführung	Inhalt in ml	ØxH in cm	€/St.
15299	Kelchglas	290	8,8x19,4	3,69
15300	Whiskeyglas	340	8,2x9,4	2,69
15301	Longdrinkglas	370	7x15	3,09
15302	Schnapsglas	30 und 60	5x10,2	2,79

3,69



2,69



3,09



2,79







2,99

**Whiskeyglas „Broadway Colors“ 300 ml**

Stabiles durchgefärbtes Glas. Maße: oben Ø 8,5cm, unten Ø 7,5cm, Höhe 9,5cm. VPE 6

Art.-Nr.	Farbe	€/St.
15272	lachs	2,99
15273	aubergine	2,99
15274	petrol	2,99



**Glasserie „Oak“**

Leicht konische Form. VPE 6

Art.-Nr.	Ausführung	Inhalt in ml	ØxH in cm	€/St.
13632	Whiskeyglas	355	8,0x9,7	1,79
13633	Longdrinkglas	355	6,8x13,5	1,75

ab 1,75



**Glas „Laola“**

Glas. VPE 6.

2

Größen



ab 0,69

Art.-Nr.	Inhalt/ml	ØxHöhe/cm	€/St.
11938	245	8,2x8,7	0,69
11939	330	8x13,5	0,89



GLASSERIE

# ALKEMIST

## Glasserie „Alkemist“

Eine Serie in außergewöhnlichem Design, die sowohl für die Tischeindeckung als auch für Bars geeignet ist. Die Form erinnert an geschliffene Diamanten und verleiht Aperitifs und Cocktails eine edle, exklusive Note. VPE 6

Art.-Nr.	Ausführung	Inhalt in ml	ØxH in cm	€/St.
15304	Whiskeyglas	350	8,7x10,3	3,29
15305	Aperitifglas	530	10x22,5	4,29
15306	Cocktailgals	670	10,4x23,7	4,59
15447	Gin Tonic Glas	580	10,8x20,8	4,49 <b>NEW</b>
15446	Whiskeyglas schräg	380	8,7x9,5	2,99 <b>NEW</b>



GLASSERIE

# TIMELESS

Die zeitlose Glasserie im klassischen Kristall-Design

## Glasserie „Timeless“ Whiskeyglas

Qualitätsglas. VPE 12.

**2**

Größen

ab 1,<sup>59</sup>



Art.-Nr.	Inhalt/ml	ØxH/cm	€/St.
11940	210	7x8,3	1,59
11941	355	8,3x9,6	1,89

## Glasserie „Timeless“ Longdrinkglas 30cl

Qualitätsglas. VPE 12.

1,<sup>59</sup>



Art.-Nr.	Inhalt/ml	ØxH/cm	€/St.
11942	300	6,6x14,3	1,59

## Glasserie „Timeless“ Sektglas 175ml

VPE 4.

2,<sup>59</sup>



Art.-Nr.	Inhalt in ml	Ø unten/oben x Höhe in cm	€/St.
14612	175	6,4/6x22,5	2,59

## Glasserie „Timeless“ Whiskeyglas, stapelbar

Qualitätsglas. VPE 6

Stapelbar

2,<sup>29</sup>



Art.-Nr.	Inhalt/ml	ØxH/cm	€/St.
15184	345	9,2x9,65	2,29



## Glasserie „Timeless“ Longdrinkglas, stapelbar

Qualitätsglas. VPE 6

Stapelbar

**2**

Größen

ab 2,<sup>69</sup>



Art.-Nr.	Inhalt/ml	ØxH/cm	€/St.
15185	345	7,9x14,8	2,69
15186	475	85,5x16	3,29





**Glasserie „Timeless“ Weinglas 32cl**

VPE 12.



2,<sup>39</sup>

Art.-Nr.	Inhalt in ml	Ø unten/oben x Höhe in cm	€/St.
12572	320	7,5/8,7x15	2,39

**Glasserie „Timeless“ Cocktailglas 55cl**

VPE 12.



2,<sup>69</sup>

Art.-Nr.	Inhalt in ml	Ø unten/oben x Höhe in cm	€/St.
13602	550	8,3/10x19,8	2,69

**Glasserie „Timeless“ Cocktailglas 27cl**

VPE 12.



2,<sup>39</sup>

Art.-Nr.	Inhalt in ml	Ø unten/oben x Höhe in cm	€/St.
12573	270	8,2/10,8x15,7	2,39

**Glasserie „Timeless“ Martiniglas 23cl**

VPE 12.



2,<sup>49</sup>

Art.-Nr.	Inhalt in ml	Ø unten/oben x Höhe in cm	€/St.
12574	230	8,2/11,6x17,2	2,49

**Glasserie „Timeless“ Eisglas 275ml**

VPE 2.



1,<sup>99</sup>

Art.-Nr.	Inhalt in ml	Ø unten/oben x Höhe in cm	€/St.
14669	275	7/9,8x10,3	1,99

**Glasserie „Timeless“ Krug 1,44L**

VPE 1.



7,<sup>99</sup>

Art.-Nr.	Inhalt in ml	Ø unten/oben x Höhe in cm	€/St.
14611	1440	10,5/13,4x21,7	7,99



Farbig besprühtes Glas.  
Organische Farben.

Glänzend

4,<sup>19</sup>

**Glasserie „Primarific“ 350ml**

Farbig besprühtes Glas, organische Farben (0% Schwermetalle), glänzend, geprüft mit 2000 industriellen Spülgängen, Inhalt: 350 ml, ØxH in cm: 8,1x10,2. VPE 6.

Art.-Nr.	Farbe	€/St.
14546	Silver	4,19
14548	Copper	4,19
14549	Red	4,19



Farbig besprühtes Glas.  
Organische Farben.

Matt

4,<sup>19</sup>



**Glasserie „Primary“ 350ml**

Farbig besprühtes Glas, organische Farben (0% Schwermetalle), matt, geprüft mit 2000 industriellen Spülgängen, Inhalt: 350 ml, ØxH in cm: 8,1x10,2. VPE 6.

Art.-Nr.	Farbe	€/St.
14552	Black	4,19
14553	White	4,19







**NEW**

Sektglas  
ab 3,<sup>79</sup>

GLASSERIE

ESSENTIAL

### Glasserie „Essential“

Die Serie Essential besticht durch ihre schlichte Eleganz und weiß durch die moderne Form anhand des abgeflachten Bodens jeden Glases zu überzeugen. Geben Sie Ihrem Ambiente mit diesen Gläsern den letzten hochwertigen Schliff und begeistern Sie bereits hier Ihre Gäste. VPE 6

Art.-Nr.	Ausführung	Inhalt in ml	ØxH in cm	Füllstrich	€/St.
15440	Wasserglas	420	8,4x9,5	-	2,69
15441	Sektglas	300	7,6x23,5	-	3,79
15439	Sektglas	300	7,6x23,5	0,1 L	4,39
15442	Weißweinglas	430	8,4x21,5	-	3,79
15443	Weißweinglas	430	8,4x21,5	0,1+0,2L	4,69
15444	Rotweinglas	550	8,4x22,7	-	3,89
15445	Rotweinglas	550	8,4x22,7	0,1+0,2L	4,79





Unterschiede schmecken - Sie suchen eine preiswerte Glasserie, die alle Erwartungen anspruchsvoller Weinkenner erfüllt? Hier ist sie!



Erfüllt höchste Ansprüche an Qualität und Verarbeitung - die perfekte Wahl!

KRISTALLGLASSERIE

# VIANA

made in germany

Sektglas  
ab 1,<sup>69</sup>



## Glasserie „Viana“

Kristallglas. VPE 6.

Art.-Nr.	Ausführung	Inhalt/ml	Höhe/cm	Füllstrich	€/St.
2260	Sektglas	210	23	-	1,69
2261	Sektglas	210	23	0,1 L	1,99
2262	Weißweinglas	247	20	-	1,69
2263	Weißweinglas	247	20	0,2 L	1,79
2264	Rotweinglas	345	22	-	1,69
2265	Rotweinglas	345	22	0,2 L	1,79

KRISTALLGLASSERIE

# MONDEGO

made in germany

Sektglas  
ab 1,<sup>79</sup>



## Glasserie „Mondego“

Kristallglas. VPE 6.

Art.-Nr.	Ausführung	Inhalt/ml	Höhe/cm	Füllstrich	€/St.
38673	Sektglas	200	23	-	1,79
38674	Sektglas	200	23	0,1 L	1,79
38675	Weißweinglas	330	20	-	1,79
38676	Weißweinglas	330	20	0,2 L	1,89
38677	Rotweinglas	480	22	-	1,89
38678	Rotweinglas	480	22	0,2 L	2,09



KRISTALLGLASSERIE

## CASTELLO

made in germany



Sektglas  
ab 1,89



## Glasserie „Castello“

Kristallglas. Spülmaschinengeeignet. VPE 6.

Art.-Nr.	Ausführung	Inhalt/ml	Höhe/cm	Füllstrich	€/St.
4524	Sektglas	270	24	-	1,89
4525	Sektglas	270	24	0,1 L	2,09
4526	Weißweinglas	370	21	-	1,99
4527	Weißweinglas	370	21	0,2 L	2,19
4523	Weinglas	370	21	0,1 L	2,29
13520	Rotweinglas	480	23	-	2,09
13521	Rotweinglas	480	23	0,2 L	2,29
4534	Burgunderglas	770	24,5	-	2,29
4533	Burgunderglas	770	24,5	0,2 L	2,49

**Vollendeter Genuss - durch die richtige  
Auswahl des perfekten Glases**



GLASSERIE

# CALICE

Mit und ohne Füllstrich!

Sektglas  
ab 1,79



Glaserie „Calice“

Glas. VPE 6.

Art.-Nr.	Ausführung	Inhalt/ml	ØxH in cm	Füllstrich	€/St.
13605	Sektglas	225	4,9x25,3	-	1,79
147801	Sektglas	225	4,9x25,3	0,1 L	1,99
13606	Weißweinglas	325	6x23,3	-	1,99
147802	Weißweinglas	325	6x23,3	0,2 L	2,29
13607	Rotweinglas	445	6,9x24,2	-	2,09
147803	Rotweinglas	445	6,9x24,2	0,2 L	2,39



GLASSERIE

# SUBLYM

- Extra lange Brillanz
- Klarer, reiner Klang
- Besonders hohe Stabilität
- Sektglas mit „Effervescence Plus Technologie“

Sektglas  
3,99



Alle Weingläser inklusive Füllstrich 0,1L + 0,2L

Glaserie „Sublym“

Spezielles, hochwertiges Glas mit besonders feinem Mundrand und schlankem Stiel. Extra lange Brillanz. Klarer, reiner Klang. Besonders hohe Stabilität. Sektglas mit „Effervescence Plus Technologie“ erzeugt feines, regelmäßiges Aufschäumen bei Sekt und Champagner. Spülmaschinengeeignet. VPE 6.

Art.-Nr.	Ausführung	Inhalt/ml	ØxH in cm	Füllstrich	€/St.
13946	Sektglas	210	6,5x24,0	0,1 L	3,99
13942	Weinglas	250	7,2x20,7	0,1+0,2 L	4,59
13943	Weinglas	350	8,0x23,0	0,1+0,2 L	3,89
13944	Weinglas	450	8,7x25,0	0,1+0,2 L	3,99
13945	Weinglas	550	9,2x26,0	0,1+0,2 L	4,49



KRISTALLGLASSERIE  
**CLASSIC**



**Glasserie Classic**

Glas. VPE 6.

Art.-Nr.	Ausführung	Inhalt/ml	ØxH/cm	Füllstrich	€/St.
40128	Rotweinglas	650	9,5x22,5	-	4,49
40120	Rotweinglas	440	8,3x22,4	0,2L	4,49
40121	Weißweinglas	370	7,8x20,6	-	3,89
40126	Sektglas	250	6,5x21,6	-	3,59



**Die ideale Ergänzung zur Weinserie „Classic“.**

Saftglas klein  
ab **1,89**



Saftglas klein



Whiskeyglas

Saftglas 265 ml mit Füllstrich bei 0,2 L



Saftglas



Longdrinkglas Inhalt/ml: 320



**Die Marke STÖLZLE steht für Innovation und Qualität! Kristallglas mit höchster Brillanz!**

**Kristallglasserie Classic**

Glas. VPE 6.

Art.-Nr.	Ausführung	Inhalt/ml	ØxH/cm	Füllstrich	€/St.
40287	Saftglas klein	180	6x8,2	-	1,89
40290	Whiskeyglas	300	7,4x8,7	-	2,19
40286	Saftglas	265	6x11,4	0,2 L	2,29
40289	Longdrinkglas	320	6x13,8	-	2,59



GLASSERIE

# CASABLANCA

Preisgünstige Bistro-Glasserie

5

Größen

Longdrinkglas

ab 0,89

Krug 1,37L

5,99

**Krug „Casablanca“ 1,37L**

Ein anspruchsvolles, hitzebeständiges und gehärtetes Glas.  
Ø Boden in cm: 5,5. VPE 6.

Art.-Nr.	Inhalt in Liter	ØxH in cm	€/St.
11937	1,37	15,3x19	5,99

## Glasserie Casablanca

Ein anspruchsvolles, hitzebeständiges und gehärtetes Glas. Stapelbar. VPE 12.

Art.-Nr.	Ausführung	Inhalt/ml	ØxHöhe/cm	Füllstrich	€/St.
5400.01	Whiskeyglas	246	8,4x9,1	-	0,69
5400.04	Longdrinkglas	305	7,8x12	-	0,89
5400.05	Longdrinkglas	360	8,3x12,2	-	0,99
5400.02	Longdrinkglas	365	8x14,5	-	1,09
13608	Longdrinkglas	365	8x14,5	0,3 L	1,19
5400.06	Longdrinkglas	415	8,7x13	-	1,09
5400.03	Longdrinkglas	479	8,6x16,2	-	1,49
13609	Longdrinkglas	479	8,6x16,2	0,4 L	1,69

Whiskeyglas

0,69



246 ml



305 ml



360 ml



479 ml







GLASSERIE

# GRANITY

Original Bistro-Glasserie!

5

Größen

Longdrinkglas

ab 1,59

Diese Bistrogläser sind nicht nur als Standardglas beliebt, sie bestechen auch durch ihre Stabilität und Hitzebeständigkeit.

## Glasserie Granity

Stapelbar. VPE 6.

Art.-Nr.	Ausführung	Inhalt/ml	ØxHöhe/cm	Füllstrich	€/St.
13947	Whiskeyglas	200	7,9x8	-	1,19
38191	Longdrinkglas	310	7,4x14	-	1,59
38196	Longdrinkglas	310	7,4x14	0,2 L	1,99
38193	Longdrinkglas	420	8,8x13,5	-	1,99
38194	Longdrinkglas	460	8,6x16,2	-	2,49
38201	Longdrinkglas	650	9,6x18	0,5 L	3,79

## Das Original

Whiskeyglas

1,19



200 ml



310 ml mit Füllstrich bei 0,2 L



420 ml



460 ml



650 ml mit Füllstrich bei 0,5 L

**Weinausgießer „Safety“**

Material: PET (Polyethylenterephthalat). Ermöglicht ein sauberes und tropfenfreies Ausgießen. Im 5er Set. VPE 1.



pro Stück  
**0,70**

**WESTMARK**

Art.-Nr.	€/Set
11905	3,49

**Flaschenverschluss Edelstahl**

Flaschenverschluss aus robustem Edelstahl (304). Flexibler Gummikorken passt auf jede handelsübliche Weinflasche. Höhe: 7 cm, Ø oben 3 cm, Ø unten 1,5 cm. Nicht spülmaschinengeeignet! VPE 1.



ab  
**5,19**

Art.-Nr.	Farbe	€/St.
15199	Kupfer	5,39
15198	Silber	5,19

**Weinausgießer Edelstahl**

Weinausgießer aus robustem Edelstahl (304). Tropfenfreier Ausschank durch harte Abrisskante, flexibler Gummikorken passt auf jede handelsübliche Weinflasche. Höhe: 7 cm, Ø oben 3 cm, Ø unten 1,5 cm. Nicht spülmaschinengeeignet! VPE 1.



ab  
**4,79**

Art.-Nr.	Farbe	€/St.
15196	Kupfer	5,19
15195	Silber	4,79

**Glas „Copa“**

Glas. VPE 6.



**1,99**

Art.-Nr.	Inhalt in cl	ØxH in cm	€/St.
13788	63	9,3x19,8	1,99

**Sektglas**

Füllstrich bei 0,1 Liter. Inhalt: 145 ml. VPE 12.



**0,79**

Art.-Nr.	ØxH in cm	€/St.
48110	6x15,6	0,79

**Weinglas „BALLON“**

Qualitätsglas. VPE 12.

**2**

Größen



**0,99**

Art.-Nr.	Inhalt in ml	ØxH in cm	Füllstrich	€/St.
48030	190	7,6x12,9	-	0,99
48031	190	7,6x12,9	0,1 L	1,19
48471	250	8,3x13,8	-	0,99
48298	250	8,3x13,8	0,2 L	1,19

**Glas „Capri“**

Stapelbar. VPE 12

**2**

Größen



ab **0,79**

Art.-Nr.	Ausführung	Inhalt/ml	Füllstrich	€/St.
38187	Softdrinkglas	200	-	0,79
38186	Longdrinkglas	290	0,2 L	1,09

**Glas „Mone“**

Stapelbar. VPE 12.

**2**

Größen



ab **1,19**

Art.-Nr.	Inhalt in ml	Höhe in cm	€/St.
38479	175	10,4	1,19
38480	300	12,3	1,29



GLASSERIE

# AIRPEARL

Die trendigen Gläser mit der raffinierten Luftblase im Boden!



Saftglas  
1,09

Whiskeyglas  
1,49

Longdrinkglas  
ab 1,49

Schnapsglas  
ab 0,89

## Glasserie „Airpearl“

Glas mit raffinierter Luftblase im Boden! VPE 6.

Art.-Nr.	Ausführung	Inhalt/ml	ØxHöhe/cm	Füllstrich	€/St.
48065	Saftglas	184	6,8x8,3	-	1,09
48054	Whiskeyglas	330	9,3x8	-	1,49
48136	Longdrinkglas	295	15,9x5,7	0,2L	1,79
48066	Longdrinkglas	340	15x6,8	-	1,49
40184.01	Schnapsglas	50	6,4x4	-	0,89
40184.02	Schnapsglas	90	9,0x4	-	0,99

## Longdrinkglas „Parma“

Ideal für alle Longdrinks.

2  
Größen

ab 0,89



Art.-Nr.	Inhalt/ml	Höhe/cm	VPE	€/St.
5405.02	270	12,7	12	0,89
5405.03	450	14,6	24	1,19

## Glas „Indro“

Diese Gläser sind äußerst stabil. Durch die klassische Form vielseitig einsetzbar. VPE 12

ab 0,79



Art.-Nr.	Ausführung	Inhalt/ml	ØxH/cm	€/St.
5404.01	Whiskeyglas	250	7x8,8	0,79
5404.02	Longdrinkglas	290	6x13,4	0,79

## Glas „Barrel“

Glas. VPE 6

ab 1,19



Art.-Nr.	Ausführung	Inhalt/ml	Höhe/cm	€/St.
106501	Whiskeyglas	340	8,5	1,19
106502	Longdrinkglas	500	14,6	1,29

GLASSERIE

# BRUSH

Gehärtetes Glas.



**NEW**

Passend zur Serie „Colour“ in der Kategorie „Gedeckter Tisch“

ab 2,<sup>19</sup>

**2**

Größen

### Glasserie „Brush“ 270ml

Gehärtetes Glas, stoßfest, stapelbar, spülmaschinengeeignet, Inhalt: 270ml, ØxH in cm: 7,5x9,5. VPE 6

Art.-Nr.	Farbe	Inhalt in ml	€/St.
15527	gelb	270	2,29
15513	blau	270	2,29
15526	orange	270	2,29
15522	grün	270	2,29
15528	cherry-rot	270	2,29

### Glasserie „Brush“ 220ml

Gehärtetes Glas, stoßfest, stapelbar, spülmaschinengeeignet, Inhalt: 220ml, ØxH in cm: 7,3x7,9. VPE 6.

Art.-Nr.	Farbe	Inhalt in ml	€/St.
14561	gelb	220	2,19
14563	blau	220	2,19
14562	orange	220	2,19
14560	grün	220	2,19
14559	cherry-rot	220	2,19

### Glas „Vienna“

Glas. Inhalt: 135 ml. ØxHöhe: 6,5x9 cm. VPE 24.



1,<sup>29</sup>

Art.-Nr. 38370 €/St. 1,29

### Glas „Easy“

Glas. Inhalt: 200 ml. ØxHöhe in cm: 6,7x10. Stapelbar. VPE 6.



0,<sup>99</sup>

Art.-Nr. 167600 €/St. 0,99

### Glas „Cuba“

Schnapsglas. Inhalt: 110 ml. Ø unten: 4,3 cm, Ø oben: 5,8 cm x Höhe: 9,7 cm. VPE 6.



0,<sup>89</sup>

Art.-Nr. 5355 €/St. 0,89

### Glas „Norvege“

Glas. Stapelbar. VPE 6



0,<sup>89</sup>

0,<sup>99</sup>

1,<sup>09</sup>

**NEW**

**NEW**

Art.-Nr.	Inhalt in ml	ØxH in cm	€/St.
15533	160	6,5x8,2	0,89 <b>NEW</b>
11230	200	7,2x8,8	0,99
15534	250	7,5x9,4	1,09 <b>NEW</b>

**3**

Größen

### Glas „Rocky“

Inhalt: 150 ml. Höhe: 14 cm. VPE 6.



1,<sup>09</sup>

Art.-Nr. 5353 €/St. 1,09



### Schnapsglas

Glas. Höhe: 11,8 cm. Inhalt: 160 ml. VPE 6.



0,89

Art.-Nr.  
142700

€/St.  
0,89



# SPIRITUOSENGLÄSER

Für jeden Drink die passende Glasform!

### Weizenbiertglas

Glas. Mit Füllstrich. VPE 6

2

Größen



ab 1,59

Art.-Nr.	Füllstrich	ØxH in cm	€/St.
109401	0,3 L	6,8x20	1,59
109402	0,5 L	8,2x3,3	1,69

### Grappakelch 9 cl

Glas. VPE 6



3,19

Art.-Nr.	Markierung***	Inhalt in cl	Höhe in cm	€/St.
48027	2 cl	9	17	3,19

### Cognacschwenker 15 cl

Glas. VPE 12



3,19

Art.-Nr.	Füllstrich	Höhe in cm	€/St.
48514	2 cl	9,6	3,19

### Schnapslas 3 cl mit Füllstrich

Glas. VPE 12



1,09

Art.-Nr.	Füllstrich	Inhalt in cl	ØxH in cm	€/St.
48017	2 cl	3	4,5x9,5	1,09

### Schnapslas „Stack up“

Gehärtetes Glas, stapelbar (im Glas liegender Stapelrand)  
VPE 12



1,09

Art.-Nr.	Ausführung	Füllstrich	ØxH in cm	€/St.
12861	Schnapsglas	2 cl + 4 cl	5x6	1,09

### Schnapsglas 2 cl + 4 cl

Glas. VPE 12



ab 0,89

Art.-Nr.	Ausführung	Füllstrich	H in cm	€/St.
42027	Wachtmeister	2 cl + 4 cl	8,5	0,89
48016	Junior	2 cl	7,0	0,79

# COCKTAIL- GLÄSER

## Glasserie „Timeless“ Cocktailglas 55cl

Qualitätsglas. VPE 12



2,69

Art.-Nr.	Inhalt in ml	Ø unten/oben x Höhe in cm	€/St.
13602	550	8,3/10x19,8	2,69

## Glas „Caprio“

Glas. VPE 12



1,79

Art.-Nr.	Inhalt in cl	ØxH in cm	€/St.
14609	38	7,4x17,6	1,79

## Glas „Hurricane“

Glas. VPE 6



4,69

Art.-Nr.	Inhalt in cl	ØxH in cm	€/St.
48746	44	8x20,7	4,69

## Glas „Holiday“

Glas. VPE 12



1,79

Art.-Nr.	Inhalt in cl	ØxH in cm	€/St.
14608	47	8,5x19,6	1,79

## Glasserie „Timeless“ Cocktailglas 27cl

Qualitätsglas. VPE 12



2,39

Art.-Nr.	Inhalt in ml	Ø unten/oben x Höhe in cm	€/St.
12573	270	8,2/10,8x15,7	2,39

## Glas „Copa“

Glas. VPE 6



1,99

Art.-Nr.	Inhalt in cl	ØxH in cm	€/St.
13788	63	9,3x19,8	1,99

## Glas „Dante“

Glas. VPE 6



2,09

Art.-Nr.	Inhalt in cl	ØxH in cm	€/St.
5416	22	10,5x16,3	2,09

## Glas „Margarita“

Glas. Ø Boden in cm: 7. VPE 12



1,49

Art.-Nr.	Inhalt in cl	ØxH in cm	€/St.
11936	30,5	11,5x16,8	1,49



5

Größen

ab 1,59



Karaffe „Village“

Glas.

Art.-Nr.	Ø Boden/Oben x Höhe in mm	Inhalt in L / Füllstrich	VPE	€/St.
13604	56/51x125	0,2 / -	12	1,59
14610	63/32x172	0,36 / 0,2	12	2,49
12459	63/32x172	0,36 / 0,25	12	2,49
12457	80/64x203	0,7 / 0,5	6	2,99
12456	94/79x249	1,26 / 1,0	6	3,99

# KRÜGE & KARAFFEN

Karaffe „Bacchus“ 0,25L

Glas. Formschöne Karaffe zum Servieren von Wein! Typisch italienisches Design. Sehr stabil. VPE 12

3

Größen

ab 1,29



Art.-Nr.	Inhalt in L	€/St.
38665.025	0,25	1,29
38665.05	0,5	1,69
38665.1	1,0	2,09

Karaffe „Ypsilon“

Glas, mit Füllstrich. VPE 12

4

Größen

ab 4,09



Art.-Nr.	ØxH in cm	Füllstrich bei	€/St.
14589	4,5-6,5x16,5	0,20 L	4,09
149125	4,5-6,5x16,5	0,25 L	4,09
149150	5,5-8x20	0,5 L	5,39
149110	7-10x25	1,0 L	8,69



**Krug „Salzburg“ mit Füllstrich**

Glaskrug mit Füllstrich

**4**

Größen

ab 2,<sup>49</sup>



Art.-Nr.	Füllstrich bei	ØxH in mm	VPE	€/St.
40132	0,2 L	76x105	12	2,49
40133	0,25 L	83x105	12	2,49
40134	0,5 L	105x131	6	3,99
40135	1,0 L	130x163	6	6,49

**Glaskrug mit Füllstrich**

Glaskrug mit Füllstrich.

**3**

Größen

ab 0,<sup>99</sup>



Art.-Nr.	Füllstrich bei	VPE	€/St.
5002.01	0,25L	12	0,99
5002.02	0,5L	6	1,69
5002.03	1,0L	6	1,99

**Glasserie „Timeless“ Krug 1,44L**

Qualitätsglas. VPE 1

7,<sup>99</sup>



Art.-Nr.	Inhalt in ml	Ø unten/oben x Höhe in cm	€/St.
14611	1440	10,5/13,4x21,7	7,99

**Eislippenkrug 1,35L**

Glas. Ø unten 13cm, Öffnung oben 9cm VPE 1

3,<sup>99</sup>



Art.-Nr.	Inhalt in Liter	Höhe in cm	€/St.
5006	1,35	24	3,99

**Krug „Samba“ 1,8L**

Glas. Ø unten: 11,2 cm, Öffnung oben: 16,3 cm. VPE 6

7,<sup>19</sup>



Art.-Nr.	Inhalt in Liter	Höhe in cm	€/St.
105800	1,8	23	7,19

**Krug „Casablanca“ 1,37L**

Ein anspruchsvolles, hitzebeständiges und gehärtetes Glas. Ø Boden in cm: 5,5. VPE 6

5,<sup>99</sup>



Art.-Nr.	Inhalt in Liter	ØxH in cm	€/St.
11937	1,37	15,3x19	5,99

**Krug „Quadro“ mit Deckel**

Glas. Passgenau in allen gängigen Kühlschrankschichten. Mit Deckel. VPE 1

**2**

Größen

**NEW**

ab 3,<sup>99</sup>



Art.-Nr.	Inhalt in L	HxT in cm	€/St.
15529	0,5	15,7x8,5	3,99
102700	1,1	24,4x8,5	4,69

**Krug 1,6L**

Polycarbonat, hochwertig, bruchfest und temperaturbeständig. Nicht für Heißgetränke, nicht spülmaschinengeeignet. VPE 1

5,<sup>99</sup>

Für Saft und Eiswasser



Art.-Nr.	Inhalt in Liter	ØxH in cm	€/St.
5505.16	1,6	12,5x17,5	5,99

**Saftkrug 3,0L**

Kunststoff. Mit Kühlelement. Nicht spülmaschinengeeignet. VPE 1

27,<sup>99</sup>



Art.-Nr.	Inhalt in Liter	ØxH in cm	€/St.
5501	3,0	18x29	27,99



**NEW**

**Glasserie „Timeless“ Eisglas 275ml**

Qualitätsglas. VPE 2



1,99

Art.-Nr.	Inhalt in ml	Ø unten/oben x Höhe in cm	€/St.
14669	275	7/9,8x10,3	1,99

**Eisglas „Mini Cornet“**

Eisglas in Eiswaffeloptik. Inhalt: 245 ml. Stapelbar. VPE 3.



0,79

Art.-Nr.	ØxH in cm	€/St.
15618	8,5x8,6	0,79



**Eisglas „Stripes“**

Glas, Schale mit Struktur. Ovale Form. LxBxH in cm: 17x8,5x7,3. Inhalt: 204 ml. VPE 2



1,19

Art.-Nr.	€/St.
48018	1,19

**Eisglas „Fruits“**

Glas, mit Frühtedekor. Inhalt: ca. 325 ml. ØxH in cm: 11,5x10,5. VPE 2



1,49

Art.-Nr.	€/St.
5300.02	1,49

**Eisglas „Carmen“**

Glas. Elegante und zeitlose Form. ØxH in cm: 12,5x13. Inhalt: 320 ml. VPE 6



2,09

Art.-Nr.	€/St.
40137	2,09

**Eisglas „Tulip“**

Glas. Ideal für kleine Portionen. ØxH in cm: 9x11. Inhalt: 170 ml. VPE 6



1,29

Art.-Nr.	€/St.
5301	1,29

**Eisglas „Fortune“**

Glas. Muschelförmiger klarer Eiskelch. ØxH in cm: 12,5x18. Inhalt: 320 ml. VPE 6



5,29

Art.-Nr.	€/St.
38613	5,29

**Glassauciere**

Glas. VPE 12

**2**  
Größen

ab 1,79



Art.-Nr.	Inhalt in ml	€/St.
38483	60	1,79
38482	170	2,69

**Eisglas „Mona“**

Glas. Auch für Desserts geeignet. ØxH in cm: 10x8. Inhalt: 265 ml. VPE 6



1,09

Art.-Nr. 5305 €/St. 1,09

**Eisglas „Pepite“**

Glas, strukturierte Eisschale, ideal geeignet zum Servieren von kleinen Eisportionen - STAPELBAR. ØxH in cm: 10,8x6. Inhalt: 200 ml. VPE 6



2,19

Art.-Nr. 38614 €/St. 2,19

**Eisschale „Clown“**

Farbig, Porzellan, spülmaschinentauglich, aber nicht für eine dauerhafte Reinigung in der Spülmaschine geeignet, nicht für den Gebrauch in der Mikrowelle geeignet, temperaturbeständig bis +250° C. VPE 6



7,99

Art.-Nr. 12897 LxØxH in cm 24,0x15,0x3,5 Inhalt in L 0,15 €/St. 7,99

**Eisportionierer massiv**

100% Edelstahl 18/10. Schwere Qualität. Spülmaschinengeeignet. VPE 1.

5

Größen



Sehr stabile Ausführung

Ø 4,9 bis 7 cm

ab 14,99

Art.-Nr.	Form	Ø in cm	Inhalt	€/St.
11183	rund	7,0	1/12	14,99
11184	rund	6,0	1/20	14,99
11185	rund	5,5	1/24	14,99
11186	rund	4,9	1/36	14,99
11187	oval	4,5x6	1/30	15,99

**Eisportionierer**

Eisportionierer aus Edelstahl 18/10 mit blauem Kunststoffgriff. Spülmaschinengeeignet. VPE 1

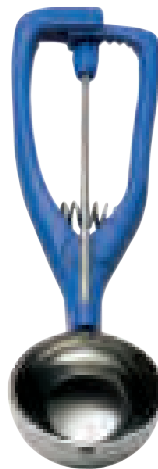

36,99

Art.-Nr.	Inhalt in L	Ø in cm	€/St.
15249	1/30	4,9	36,99
15250	1/24	5,1	36,99
15251	1/20	5,6	36,99

**Eisportionierer, grau**

Aluminium. Nicht spülmaschinengeeignet. VPE 1.



2,99

Art.-Nr. 163200 L in cm 18,0 €/St. 2,99



**Eiscreme Spachtel mit Tritan Griff**

Eiscreme Spachtel mit blauem Tritan Griff. Länge: 26 cm. Spachtel gefertigt aus Edelstahl 18/10. Geeignet für die Spülmaschine und dadurch leicht zu reinigen. VPE 1.



6,99

Art.-Nr. 15134 €/St. 6,99



Zeit für  
Kaffee-  
genuss...

### Mehr Details und Produkte finden Sie im Kapitel „GreenLine“.

- Bio-Kunststoff, 100% recycelbar & wiederverwendbar
- Ohne Weichmacher & BPA-frei
- CO<sub>2</sub>-Neutral
- Lebensmittelrecht & geschmacksneutral
- Praktischer, doppelwandiger To-Go-Becher
- Verschraubbarer Deckel mit Trinköffnung



#### Bio-Kaffeebecher

Für den Kaffee unterwegs. Praktischer To-Go-Becher aus doppelwandigem Kunststoff inkl. Deckel mit Trinköffnung. Der Deckel ist verschraubbar und hält somit besonders gut auf dem Becher. Aus Bio-Kunststoff gefertigt. Füllmenge: 0,35 Liter. VPE 6.

Art.-Nr.	ØxH mit Deckel in cm	€/St.
15603	9,5x15,5	4,49

4,<sup>49</sup>



Made in Germany



1,<sup>29</sup>

#### Glas „Latte Macchiato“

Glas. Mit Dekor. ØxH in cm: 8x14,5.  
Inhalt: 365 ml. VPE 12

Art.-Nr.	€/St.
48024	1,29

### Eisglas „London“

Glas, strukturiert. Auch zum Servieren von Eiskaffee geeignet. ØxH in cm: 8x18. Inhalt: 400 ml. VPE 6



2,29

Art.-Nr. 40150 €/St. 2,29

### Irish Coffee-Glas „Mazagan“

Glas mit Henkel. ØxH in cm: 7,4x14,2. Inhalt: 285 ml. VPE 12



1,69

Art.-Nr. 42041 €/St. 1,69

### Latte Macchiato Becher

Glas. Mit Dekor-Schriftzug satiniert. ØxH in cm: 7,5x14,5. Inhalt: 300 ml. VPE 6



3,99

Art.-Nr. 1152 €/St. 3,99

### Naturschieferplatten

4er Pack. Rutschfest mit möbelschonenden Füßchen, wasser- und ölfest, stapelbar, kühlbar. Materialstärke: 6-9 mm. VPE 1



pro Stück  
2,00

Art.-Nr. LxB in cm €/Pack  
13992 10,0x10,0 7,99

### Besteckserie „KARINA“ Eis-/Cocktaillöffel

Chrom-Nickel-Stahl 18/10, rostfrei, poliert. 3,0 mm stark. VPE 12



1,59

Art.-Nr. Ausführung Länge in cm €/St.  
38528.27 Eis-/Cocktaillöffel 22 1,59

### Barista-Löffel „CENTO“

Edelstahl 18/0 im modernen Design. Ideal für Cappuccino, Kaffee oder Espresso. VPE 12



0,49

Art.-Nr. Länge in cm €/St.  
14752 12 0,49

### Einweg-Kaffeerührer aus Holz

Flacher Einweg-Kaffeerührlöffel aus Pappelholz. 100er Pack VPE 1.



pro Stück  
0,03

Art.-Nr. Länge in cm €/Pack  
15182 10 3,39

### Latte Macchiato Löffel

Edelstahl 18/10, zum Einhängen am Glasrand. Löffel gebogen. VPE 12



1,49

Art.-Nr. Ausführung Länge in cm €/St.  
38538 Latte Macchiato Löffel 18 1,49

### Besteckserie „KARINA“ Eislöffel lang

Chrom-Nickel-Stahl 18/10, rostfrei, poliert. VPE 12



1,69

Art.-Nr. Ausführung Länge in cm €/St.  
11926 Eislöffel, lang 19,5 1,69





## **bloomix**<sup>®</sup> INTERNATIONAL

Die mundgeblasenen, doppelwandigen Gläser zeichnen sich durch eine vielseitige Einsetzbarkeit aus – denn ein Kaffeeglas muss nicht immer ein Kaffeeglas bleiben! bloomix Thermogläser bestehen ausschließlich aus hochwertigem Borosilikatglas. Daher sind sie nicht nur spülmaschineneignet und mikrowelleneeignet, sondern auch hochtransparent, extrem kratzfest und temperaturbeständig (thermoschock-resistent) – bloomix liefert beste Gastronomie-Qualität. Durch geschicktes Design erscheint der Inhalt der Gläser schwebend – höchste Ästhetik ergänzt die praktische Funktionalität aller bloomix Produkte. Ein weiteres Plus ist die temperaturhaltende Funktionalität aller bloomix Produkte – denn Heißes bleibt länger heiß und Kaltes bleibt länger kalt.

### Mit Thermoglaseneffekt

Denn die Luft zwischen den Glaswänden isoliert und hält dadurch heiße Getränke länger heiß und kalte Getränke länger kalt. Bei heißen Getränken erwärmt sich die Außenseite des Glases nur geringfügig – ein Verbrennen der Finger ist ausgeschlossen. Bei kalten Getränken entsteht außen am Glas kein Kondenswasser mehr.

### Espressoglas ROMA „bloomix“

Glas, doppelwandig. Spülmaschineneeignet. Mikrowelleneeignet. Extrem kratzfest. Hochtransparent. Temperaturbeständig (Thermoschockresistent). Gastronomiequalität. Inhalt: 80 ml. ØxH in cm: 6x6,8. Ø Spiegel: 6 cm. VPE 6

6,<sup>99</sup>



Art.-Nr. 11124 €/St. 6,99

### Cappuccinoglas ROMA „bloomix“

Glas, doppelwandig. Spülmaschineneeignet. Mikrowelleneeignet. Extrem kratzfest. Hochtransparent. Temperaturbeständig (Thermoschockresistent). Gastronomiequalität. Inhalt: 200 ml. ØxH in cm: 7,1x9,7. Ø Spiegel: 4,5 cm. VPE 6

7,<sup>99</sup>



Art.-Nr. 11125 €/St. 7,99

### Latte Macchiatoglas ROMA „bloomix“

Glas, doppelwandig. Spülmaschineneeignet. Mikrowelleneeignet. Extrem kratzfest. Hochtransparent. Temperaturbeständig (Thermoschockresistent). Gastronomiequalität. Inhalt: 300 ml. ØxH in cm: 7,5x13,1. Ø Spiegel: 4,5 cm. VPE 6

8,<sup>89</sup>



Art.-Nr. 11126 €/St. 8,89

### Teeglas „bloomix“

Glas, doppelwandig. Spülmaschineneeignet. Mikrowelleneeignet. Extrem kratzfest. Hochtransparent. Temperaturbeständig (Thermoschockresistent). Gastronomiequalität. Inhalt: 300 ml. ØxH in cm: 9,4x9,4. Ø Spiegel: 5,3 cm. VPE 6

8,<sup>99</sup>



Art.-Nr. 11060 €/St. 8,99

### Dessertschale „bloomix“

Glas, doppelwandig. Spülmaschineneeignet. Mikrowelleneeignet. Extrem kratzfest. Hochtransparent. Temperaturbeständig (Thermoschockresistent). Gastronomiequalität. Inhalt: 170 ml. ØxH in cm: 8x9. VPE 6

8,<sup>89</sup>



Art.-Nr. 11061 €/St. 8,89



TASSENERIE /  
**CAFÉ**

**3**

Größen

ab 2,<sup>29</sup>



Espresso



Kaffee



Cappuccino



Tasse untere zu Espresso  
rund



Tasse untere zu Kaffee



Tasse untere zu Cappuccino

**Tassenserie „Café“**

Porzellan, weiß.

Art.-Nr.	Ausführung	Inhalt/Maße	VPE	€/St.
11832	Tasse obere Espresso	0,08 L	6	2,29
11778	Tasse untere Espresso rund	Ø 11,0 cm	6	1,49
11834	Tasse obere Kaffee	0,18 L	6	2,79
11835	Tasse untere Kaffee	Ø 14,0x2,0 cm	6	1,79
11837	Tasse obere Cappuccino	0,32 L	6	4,49
11838	Tasse untere Cappuccino	Ø 16,0x2,0 cm	6	2,09

**Henkelbecher „Stack“**

Porzellan, weiß. Mit Henkel. Stapelbar. Inhalt: 0,29 L. VPE 6

1,<sup>59</sup>



Art.-Nr.  
1148

€/St.  
1,59

Unsere Porzellanserien **BARISTA WHITE** und **BARISTA COLOR** finden Sie beim Thema **PORZELLAN!**





# CONFORM

Conform & Fine Dining -  
die perfekte Kombination



Die Serie „Fine Dining“ finden Sie beim Thema Gedeckter Tisch



6

Größen

Tasse obere Kaffee 0,21 L

3,89

Tasse obere  
EspressoTasse obere  
Espresso  
DoppioTasse obere  
Kaffee 0,21 LTasse obere  
Kaffee 0,24 LTasse obere  
Cappuccino

Becher

Tasse untere  
quadratischTasse untere  
rund

2

Größen

3

Größen

## Tassenserie „ConForm“ Hartporzellan

Weißes Hartporzellan. Perfekt zur Kombination mit der Serie „Fine Dining“. Mischsortierung. Spülmaschinengeeignet.

Art.-Nr.	Ausführung	Maße/Inhalt	VPE	€/St.
11770	Tasse obere Espresso	0,10 L	6	2,89
11771	Tasse obere Espresso Doppio	0,15 L	6	3,29
11772	Tasse obere Kaffee	0,21 L	6	3,89
11773	Tasse obere Kaffee	0,24 L	6	4,49
11774	Tasse obere Cappuccino	0,40 L	6	5,99
11775	Becher	0,28 L	6	4,49
11776	Tasse untere Espresso quadratisch zu 11770 und 11771	11,3x11,3 cm	6	2,99
11777	Tasse untere Kaffee quadratisch zu 11772, 11773, 11774 und 11775	14,5x14,5 cm	6	3,39
11778	Tasse untere Espresso rund zu 11770 und 11771	Ø 11,0 cm	6	1,49
11779	Tasse untere Kaffee rund zu 11772, 11773 und 11775	Ø 14,0 cm	6	1,79
11781	Tasse untere Becher rund zu 11774	Ø 16,0 cm	6	2,19

## Tee-/Glühweinbecher

Glas mit Henkel. Füllstrich bei 0,2 L. Stapelbar.  
Inhalt: 265 ml. Höhe: 9 cm. VPE 12

1,19

Art.-Nr.  
58155€/St.  
1,19

Eignet sich perfekt, wenn Sie neben einem Stück  
Kuchen noch einen Kaffee servieren möchten.

6,49



## Setplatte „Modern“

Porzellan, weiß, oval geschwungen. Spiegel Ø 6,3 cm. z. B. als Burgerplatte  
passend zu Frittentüte 11301, als Kaffee-/Kuchenteller passend zu  
Cappuccino obere 11837 oder als Snackteller passend zu Petit Schale  
„Salsa“ 12877. Die Kombi-Platte überzeugt durch ihre Vielseitigkeit und  
harmonische Formgebung. So spart man Platz mit stylischem Equipment.  
Temperaturbeständig bis 250 °C. Boden mit Stelling. VPE 6.

Art.-Nr.  
14959LxBxH in cm  
31,0x20,0x2,5€/St.  
6,49

# Preiswertes Gastroporzellan

## ECO cent

### Tassen „ECO“

Porzellan, weiß. Stapelbar. Mischsortierung.

Art.-Nr.	Ausführung	Maße/Inhalt	VPE	€/St.
12007	Tasse Kaffee obere	0,18 L	6	1,29
13684	Becher Kaffee	0,25 L	6	1,45
12005	Becher Kaffee	0,29 L	6	1,49
12008	Tasse untere Kombi	Ø 15,8 cm	6	1,39



Becher Kaffee  
1,45



Tasse untere  
Kombi  
1,39

### Henkelbecher „Blockhenkel“

Porzellan, weiß. Inhalt: 0,22 L. ØxH in cm: 7,5x8,1. Stapelbar. U.a. passend zu 164701. VPE 6

2,29



Art.-Nr. 164703 €/St. 2,29

### Henkelbecher „Robert“

Porzellan, weiß. Inhalt: 0,29 L. ØxH in cm: 8,1x8,6. Mit praktischer Ablaufkerbe. Stapelbar. Passend zu 164701. VPE 6

2,39



Art.-Nr. 164702 €/St. 2,39

### Tasse, untere

Porzellan, weiß. Kombi-Untertasse, u.a. passend für 164702 und 164703. Ø 15,4 cm. Stapelbar. VPE 6

2,09



Art.-Nr. 164701 €/St. 2,09



**3** ab 1,49 cent  
Größen

ZEIT FÜR KAFFEEGENUSS...



### Kaffeebecher „Ole“

Porzellan, weiß. Mischsortierung. VPE 6.

Art.-Nr.	Inhalt	€/St.
13685	0,25 L	1,49
13686	0,30 L	1,89
13687	0,45 L	2,89



Unzerbrechlicher  
Edelstahleinsatz  
Spülmaschinengeeignet

31,99



#### Isolierkanne „Luxury“

Edelstahl, satiniert. Deckel und Griff glänzend. Unzerbrechlicher Edelstahleinsatz, doppelwandig isoliert. Einhandbedienung. Funktionalität trifft auf edles Design. Dichtschließender Vakuumdeckel. Spülmaschinengeeignet. VPE 1.

Art.-Nr.	Inhalt in L	€/St.
13661	1,0	31,99



cent



### Isolierkanne „Wave“

Helios Kunststoff-Isolierkanne mit ergonomischem Drehverschluss. Profiausführung. Sehr gute Warmhaltung durch vakuumierten und versilberten Q100-Qualitätsglaseinsatz. Das Modell ist durch die Santoprene-Versiegelung spülmaschinengeeignet. Inhalt ca. 0,6 l. VPE 1.



19,99

Art.-Nr.	Farbe	€/St.
15141	dunkelblau	19,99
15138	weiß	19,99

### Merkmale:

Tassenanzahl: 5  
 Inhalt: 0,6 Liter  
 Höhe inkl. Deckel: 22,3 cm  
 Höhe ohne Deckel: 19,3 cm  
 Durchmesser Einfüllöffnung: 4,2 cm  
 Durchmesser Boden: 12,8 cm  
 Kannengewicht Netto: 524 g  
 Material: Polypropylen  
 Garantie auf Warmhaltung: 5 Jahre  
 Spülmaschinengeeignet: Ja  
 Bruchsicher: Nein  
 Restwärme in °C nach 6 Std.: 65 °C  
 Einhandbedienung: Nein  
 Isoliereinsatz: Helios Q100 Qualitätsglas



### Isolierkanne „Wave“

Helios Kunststoff-Isolierkanne mit ergonomischem Drehverschluss. Profiausführung. Sehr gute Warmhaltung durch vakuumierten und versilberten Q100-Qualitätsglaseinsatz. Das Modell ist durch die Santoprene-Versiegelung spülmaschinengeeignet. Inhalt ca. 1,0 l. VPE 1.

helios



21,49

Art.-Nr.	Farbe	€/St.
40278.C	cappuccino	21,49
40278.R	rot	21,49
40278.DB	dunkelblau	21,49
40278.W	weiß	21,49

### Merkmale:

Tassenanzahl: 8  
 Inhalt: 1,0 Liter  
 Höhe inkl. Deckel: 25,1 cm  
 Höhe ohne Deckel: 22,8 cm  
 Durchmesser Einfüllöffnung: 4,2 cm  
 Durchmesser Boden: 13,6 cm  
 Kannengewicht Netto: 665 g  
 Material: Polypropylen  
 Garantie auf Warmhaltung: 5 Jahre  
 Spülmaschinengeeignet: Ja  
 Bruchsicher: Nein  
 Restwärme in °C nach 6 Std.: 75 °C  
 Einhandbedienung: Nein  
 Isoliereinsatz: Helios Q100 Qualitätsglas



### Isolierkanne „Wash“

Helios Kunststoff-Isolierkanne mit ergonomischem Drehverschluss. Profiausführung. Sehr gute Warmhaltung durch vakuumierten und versilberten Q100-Qualitätsglaseinsatz. Das Modell ist durch die Santoprene-Versiegelung spülmaschinengeeignet. Inhalt ca. 1,0 l. VPE 1.

helios



19,99

Art.-Nr.	Farbe	€/St.
40277.S	schwarz	19,99
40277.R	rot	19,99
40277.DB	dunkelblau	19,99
40277.W	weiß	19,99

### Merkmale:

Tassenanzahl: 8  
 Inhalt: 1,0 Liter  
 Höhe inkl. Deckel: 23,8 cm  
 Höhe ohne Deckel: 21,7 cm  
 Durchmesser Einfüllöffnung: 4,2 cm  
 Durchmesser Boden: 13,5 cm  
 Kannengewicht Netto: 657 g  
 Material: Polypropylen  
 Garantie auf Warmhaltung: 5 Jahre  
 Spülmaschinengeeignet: Ja  
 Bruchsicher: Nein  
 Restwärme in °C nach 6 Std.: 75 °C  
 Einhandbedienung: Nein  
 Isoliereinsatz: Helios Q100 Qualitätsglas





Helios

**Isolierkanne „Thermoboy“**

Helios Kunststoff-Isolierkanne mit Klappdeckelverschluss zur Einhandbedienung. Profiausführung. Sehr gute Warmhaltung durch vakuumierten und versilberten Q100-Qualitätsgläseinsatz. Das Modell ist durch die Santoprene-Versiegelung spülmaschinengeeignet. Inhalt ca. 0,3 l. VPE 1.

Art.-Nr.	Farbe	€/St.
40280.R	rot	18,49
40280.B	beige	18,49

**Merkmale:**

Tassenanzahl: 2,5  
 Inhalt: 0,3 Liter  
 Höhe inkl. Deckel: 16,7 cm  
 Höhe ohne Deckel: 15,5 cm  
 Durchmesser Einfüllöffnung: 4,2 cm  
 Durchmesser Boden: 11,4 cm  
 Kannengewicht Netto: 399 g  
 Material: Polypropylen  
 Garantie auf Warmhaltung: 5 Jahre  
 Spülmaschinengeeignet: Ja  
 Bruchsicher: Nein  
 Restwärme in °C nach 6 Std.: 60 °C  
 Einhandbedienung: Ja  
 Isoliereinsatz: Helios Q100 Qualitätsglas

**EDELSTAHLKANNEN**

by cent  
**FIVE STARS**

39,99

**Isolierkanne „Advanced“ Aluminium mit digitaler Anzeige**

Außen aus Aluminium, innen aus doppelwandig isoliertem Edelstahl und mit einem Deckel aus PP mit Silikon. Die batteriebetriebene Temperaturanzeige misst sowohl die Temperatur der Flüssigkeit im Bereich von 0 °C bis 99 °C, wie auch die Umgebungstemperatur im Bereich von -20 °C bis 60 °C. Die Isolierkanne ist hochwertig verarbeitet, hat eine angenehme Haptik und ist tropfsicher.

- Farbe: silber
- Inhalt: 1 Liter
- Material außen: Aluminium
- Material innen: doppelwandig isolierter Edelstahl
- Deckel: PP mit Silikon
- Batterie: inkl. 1 Stück - CR2032
- Nicht spülmaschinengeeignet
- Maße: ca. 18,8x9,1x26,4 cm

- Hochwertige Verarbeitung
- Angenehme Haptik
- Tropfsicher
- Temperatur 1 (groß):  
Temperatur der Flüssigkeit - Bereich der Temperaturmessung: 0 °C bis 99 °C
- Temperatur 2 (klein):  
Temperatur der Umgebung - Bereich der Temperaturmessung: -20 °C bis 60 °C
- Erfassungshäufigkeit: ca. alle 30 Sekunden
- Bedienungsanleitung bzgl. korrekter Handhabung und Reinigung beachten! VPE 1

Art.-Nr.	Inhalt/L	€/St.
15005	1,0	39,99

**Reinigungstabs**

Zum zuverlässigen Entfernen von hartnäckigen Verkrustungen durch Kaffee und Tee in allen Isolierkannen mit Glaskolben und für Edelstahlkannen. Verhindert nachhaltig die Bildung von Keimen und Bakterien. Inhalt 25 Stück Tabs, ausreichend für ca. 12 – 20 Isolierkannen, je nach Grad der Verschmutzung. VPE 1

Helios

14,99



Art.-Nr.	€/Pack
40282	14,99

**Öffnen  
Gießen  
Schließen**

mit nur einer Hand



12,99

LEIFHEIT

**Isolierkanne „Bolero“**

Mit doppelwandigem Vakuum-Glas-Kolben. Aus gefrostedem Kunststoff, transluzent. Öffnen, Gießen, Schließen mit nur einer Hand. Garantiert eine extrem lange Wärme- und Kälteisolierung. Inhalt: 1 Liter, ca. für 8 Tassen. 3 Jahre Garantie. Nicht spülmaschinengeeignet. VPE 1

Art.-Nr.	Farbe	€/St.
126720	schwarz	12,99



# cent

**Edelstahl**  
**Hochwertiger Glaseinsatz**  
**Einhandbedienung**  
**Funktionell, praktisch**  
**und schönes Design**

20,<sup>99</sup>



**Isolierkanne „Silver“**

3 Farben. Inhalt: 1 Liter. Nicht spülmaschinengeeignet. VPE 1.

Art.-Nr.	Farbe	€/St.
11264	Edelstahl, gebürstet	20,99



**Moderner Barista-Style in matt-edlem anthrazit oder leuchtenden rot.**

**2** Größen

**Milchkanne „Brocca“ Edelstahl**

Edelstahl (AISI 202-201). Für kalte und warme Flüssigkeiten geeignet. Perfekt um Milch zu schäumen oder aufzuwärmen und Tee oder Kaffee zu servieren. Spülmaschinengeeignet! VPE 1.

ab 9,99



Art.-Nr.	Farbe	Höhe in cm	Inhalt in L	Ø Öffnung in cm	€/St.
15190	anthrazit	9	0,35	6,5	9,99
15191	rot	9	0,35	6,5	9,99
15192	anthrazit	11	0,6	7,5	11,99
15193	rot	11	0,6	7,5	11,99

**Milch-/Wasserkanne mit Skala**

Edelstahl 18/10, poliert. VPE 1.

**Jetzt neu mit Skala auf der Innenseite in ml und oz!**

**5** Größen

Eigen sich hervorragend für Krankenhäuser, Pflegeheime etc.

ab 4,<sup>99</sup>



Art.-Nr.	Füllhöhe in cm	Inhalt strichvoll in L	Ø Öffnung in cm	€/St.
39704.01	9,5	ca. 0,425	7,0	4,99
39704.02	11,0	ca. 0,625	7,5	6,99
39704.03	13,0	ca. 0,955	8,5	8,49
39704.04	16,5	ca. 1,600	10,0	12,99
39704.05	17,5	ca. 2,125	11,0	16,99

**Kaffeekanne**  
 Edelstahl 18/10, poliert. VPE 1.

**Eignen sich hervorragend für Krankenhäuser, Pflegeheime etc.**

**5** Größen

ab 5,<sup>99</sup>

Art.-Nr.	Füllhöhe in cm	Inhalt strichvoll in L	Ø Öffnung in cm	€/St.
1920	10,0	ca. 0,350	6,5	5,99
1922	13,0	ca. 0,575	7,0	7,79
1923	14,0	ca. 0,875	8,5	9,99
1924	15,0	ca. 1,400	10,5	12,49
1925	18,5	ca. 1,980	10,5	15,99

**Kanne, Edelstahl**  
 Edelstahl. VPE 1.

**spülmaschinengeeignet**

ab 14,<sup>99</sup>

Art.-Nr.	Inhalt in Liter	€/St.
13732	1,0	14,99
13733	1,7	17,99



# cent

## EDELSTAHLKANNEN

Inhalt von 1,9 bis 4 Liter!

### Isolier-Pumphanne „Easy“

Edelstahl, satiniert. Unzerbrechlicher Edelstahlensatz, doppelwandig isoliert. Durch das innovative, innere Ausgießsystem werden Temperaturverluste vermieden. 100% getestet. Neuartiges Antitropfsystem sichert eine perfekte Handhabung. Einhandbedienung, funktionell, praktisch. Modernes, formschönes Design. Farbe/Deckel: schwarz/Edelstahl, satiniert. Nicht spülmaschinengeeignet. VPE 1.

Art.-Nr.	Inhalt/L	€/St.
39653.01	1,9	23,99
39653.02	2,5	26,99
39653.03	3,0	29,99
14340	4,0	35,99



4

Größen

ab 23,99

### Isolierkanne „Classic“

Edelstahl, satiniert. Unzerbrechlicher Edelstahlensatz, doppelwandig isoliert. Einhandbedienung, funktionell, praktisch und schönes Design. Farbe/Deckel: schwarz. Nicht spülmaschinengeeignet. VPE 1

ab 11,99



3

Größen

Art.-Nr.	Inhalt/L	€/St.
11720	0,5	11,99
11269	1,0	14,99
11270	1,5	16,99

### Isolierkanne „Basic“

Edelstahl, satiniert. Unzerbrechlicher Edelstahlensatz, doppelwandig isoliert. Einhandbedienung, funktionell, praktisch und schönes Design. Farbe/Deckel: schwarz. Nicht spülmaschinengeeignet. VPE 1

ab 16,99



2

Größen

Art.-Nr.	Inhalt/L	€/St.
1746	1,5	16,99
11266	2,0	19,99

### Isolierkanne „Elegance“

Edelstahl, satiniert. Unzerbrechlicher Edelstahlensatz, doppelwandig isoliert. Einhandbedienung, funktionell, praktisch und schönes Design. Farbe/Deckel: schwarz/Edelstahl satiniert. Nicht spülmaschinengeeignet. VPE 1

ab 16,99



2

Größen

Art.-Nr.	Inhalt/L	€/St.
11267	1,0	16,99
11268	1,6	18,99

# MÜHLEN

mit Keramikmahlwerk



## Pfeffermühlen und Salzstreuer

Buchenholz. Pfeffermühle mit Keramikmahlwerk. VPE 1.

Art.-Nr.	Ausführung	Farbe	Höhe in cm	€/St.
2748.16	Pfeffermühle	dunkelbraun	16	9,99
2748.21	Pfeffermühle	dunkelbraun	21	13,99
2748.26	Pfeffermühle	dunkelbraun	26	15,99
2748.16S	Salzstreuer	dunkelbraun	16	7,99
2756.16	Pfeffermühle	natur	16	9,99
2756.21	Pfeffermühle	natur	21	13,99
2756.26	Pfeffermühle	natur	26	15,99
2756.16S	Salzstreuer	natur	16	7,99
2749.16	Pfeffermühle	schwarz	16	9,99
2749.21	Pfeffermühle	schwarz	21	13,99
2749.26	Pfeffermühle	schwarz	26	15,99
2749.16S	Salzstreuer	schwarz	16	7,99



3

Größen

Pfeffermühle  
ab 9,99

Salzstreuer  
7,99

## Mühle „Vintage“

Mühlen aus deutschem Buchenholz gefertigt. Stufenlos einstellbarer Mahlgrad. Ø 5,5 x Höhe: 15,0 cm. Nicht spülmaschinengeeignet. Farbe: weiß/ Holz. VPE 1.

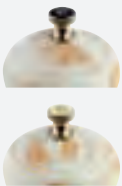

pro Stück  
22,99

Art.-Nr.	Ausführung	Material Mahlwerk	€/St.
14012	Pfeffermühle	Carbonstahl	22,99
14013	Salzmühle	Edelstahl	22,99

## Pfeffer- oder Salzmühle „Acacia“

Edle Pfeffer- oder Salzmühle „Acacia“. Material Akazienholz. Keramik-Mahlwerk. Stufenlose Mahlgrad-Einstellung. Geeignet für Pfeffer, Salz und getrocknete Kräuter. Einfaches Nachfüllen der Mühle durch Abziehen des Oberteles. VPE 1.

ab  
23,49



Art.-Nr.	ØxH in cm	€/St.
102302	5x14	23,49
102301	6x17	29,39

2

Größen

## Mühle „Textura Antique Grande“

Geeignet für Salz oder Pfeffer. Material: Eichenholz/Edelstahl matt. Das Eichenholz erhält seine besondere Optik durch ein spezielles Sandstrahlverfahren und handgewischtes Antikfinish. Besitzt stufenlose Feineinstellung von fein bis grob, Hochleistungsmahlwerk CeraCut, einfaches Nachfüllen der Mühle durch Abziehen des Oberteles möglich. VPE 1.

31,89



Art.-Nr.	Farbe	ØxHöhe in cm	€/St.
12595	weiß	5,9x20	31,89
12596	braun	5,9x20	31,89



### Mühle „Copper“

Acryl. Stufenlos einstellbarer Mahlgrad. Ø 6,0 x Höhe: 15,0 cm. Nicht spülmaschinene geeignet. Farbe: kupfer/klar. VPE 1.



14,99

Art.-Nr.	Material	Mahlwerk	Ausführung	€/St.
14460	Carbonstahl		Pfeffermühle	14,99
14462	Edelstahl		Salzmühle	14,99

### Gewürzmühle Salz u. Pfeffer

Bestehend aus Salzstreuer und Pfeffermühle, mit Edelstahl Gehäuse und Acryl Fenster, mit Keramikmahlwerk. VPE 1.



9,99

Art.-Nr.	Höhe in cm	€/Set
14961	13	9,99

### Salz-/Pfeffermühlen-Set „Tablo“

Salzmühle mit Polycarbonat-, Pfeffermühle mit Keramikmahlwerk. VPE 1.



13,99

Art.-Nr.	Höhe in cm	€/Set
2746.01	10,0	13,99

### Doppelmühle Pfeffer/ Salz „2 in 1“

Mühle aus Edelstahl und Acryl mit Keramikmahlwerk und einstellbarem Mahlgrad. VPE 1.



19,99

Art.-Nr.	Ø x H in cm	€/St.
14011	7,5x18,5	19,99

### Pfeffermühle mit Salzstreuer

In dieser Pfeffermühle ist ein Salzstreuer integriert. Acryl/verchromt. Keramikmahlwerk. VPE 1.



9,99

Art.-Nr.	ØxH in cm	€/St.
40299	6,5x19	9,99

### Doppelmühle Pfeffer/ Salz „Duomill Pure“

Edelstahl/Acryl. Zwei getrennte Mahlwerke für die gleichzeitige Verarbeitung von Pfeffer u. Salz. Stufenlose Feineinstellung von fein bis grob. Geruchs- und geschmacksneutrale, sowie absolut rost- und verschleißfreie Hochleistungs Ceramic Mahlwerke CeraCut®. Aromaschutzkappen schützen das Mahlgut und sorgen für eine saubere Arbeitsfläche. VPE 1.



33,59

Art.-Nr.	ØxH in cm	€/St.
11694	4,5x22,0	33,59

### Chillischneider „Pepe“

Schneider für getrocknete Chilis in origineller Chili-Form. Ein Eye-catcher für Ihren Tisch! Material Edelstahl/Acryl. Spezielles Schneidewerk für optimales Zerkleinern. Mit Aromaschutzkappe. Robust, handlich und leicht zu reinigen. VPE 1.



25,19

Art.-Nr.	ØxH in cm	€/St.
102600	4,5x20,5	25,19

### Mühlen-Set „Alto“

Verchromt, Salzmühle mit Polycarbonat-, Pfeffermühle mit Keramikmahlwerk. VPE 1.



26,99

Art.-Nr.	Höhe in cm	€/Set
2746.02	25,5	26,99



Alle Mühlen ohne Füllung!

**Salz-/Pfeffermühlen-Set**

Acryl, im Geschenkkarton. Keramikmahlwerk.  
Set 2tlg. VPE 1.



13,99

Art.-Nr.	Höhe in cm	€/Set
2771	14,5	13,99



**Mühle „Element“**

Korpus aus Beton, Kopf aus Buchenholz gefertigt. Stufenlos einstellbarer Mahlgrad. Ø 6,0 x Höhe: 18,0 cm. Nicht spülmaschinengeeignet. Farbe: grau/ schwarz. VPE 1.

Art.Nr.	Ausführung	Material Mahlwerk	€/St.
13859	Pfeffermühle	Carbonstahl	24,99
13860	Salzmühle	Edelstahl	24,99



pro Stück  
24,99

MÜHLEN  
mit Keramikmahlwerk

**Salzstreuer/Pfeffermühle „Strato“**

Holz, mattschwarz. Pfeffermühle mit Keramikmahlwerk.  
VPE 1.



ab  
8,49

Art.-Nr.	Ausführung	Höhe in cm	€/St.
2745.P	Pfeffermühle	16,0	9,99
2745.S	Salzstreuer	15,0	8,49

**Muskatmühle „Muskatino“**

Edelstahl/Acryl. Schlankes, elegantes und modernes Design - platzsparend. Praktischer, transparenter Vorratsbehälter aus Acryl. Einfach zu Öffnen durch Bajonettverschluss. Die Muskatnuss wird mit Hilfe einer vorgespannten Feder und Dornen kraftvoll über eine messerscharf geätzte Reibe mit 2 Klingen geführt und kann so - frisch gerieben - ihr individuelles Aroma am besten entfalten. Aromaschutzkappe schützt das Mahlgut und sorgt für eine saubere Arbeitsfläche. VPE 1.



18,49

Art.-Nr.	ØxH in cm	€/St.
11697	3,8x12,5	18,49

**Pfeffermühle mit Salzstreuer**

Acryl Economy, Kombimühle, sechseckig. Keramikmahlwerk. VPE 1.



7,99

Art.-Nr.	Höhe in cm	€/St.
2774	16,5	7,99

**Pfeffermühle mit Salzstreuer**

Acryl Economy, Kombimühle, rund. Keramikmahlwerk. VPE 1.



7,99

Art.-Nr.	Höhe in cm	€/St.
2770	18	7,99



### Menagen-Set

Glasbehälter mit Edelstahlkappe 18/0. Set bestehend aus Salz-, Pfefferstreuer und Menagengestell. VPE 1.



2,99

Art.-Nr.	Höhe in cm	Ausführung	€/Set
2070	10,5	3-tlg.	2,99

### Menagen-Set

Glasbehälter mit Edelstahlkappe 18/0. Set bestehend aus Salz-, Pfefferstreuer, Zahnstocherglas und Menagengestell. VPE 1.



3,49

Art.-Nr.	Höhe in cm	Ausführung	€/Set
2071	13,5	4-tlg.	3,49

### Salz-/Pfefferstreuer-Set

Glasbehälter mit Edelstahlkappe 18/0. Set bestehend aus Salz- und Pfefferstreuer. Passend für Menagen Art.-Nr. 2070 und 2071. VPE 1.



1,39

Art.-Nr.	Höhe in cm	Ausführung	€/Set
2070.SP	7	2-tlg.	1,39

### Menagen-Set

Glasflaschen mit Deckel Edelstahl 18/8. 3-tlg. (Salz und Pfeffer). VPE 1.



3,49

Art.-Nr.	Höhe in cm	Ausführung	€/Set
2094	12	3-tlg.	3,49

### Menagen-Set

Glasflaschen, Deckel Edelstahl 18/8, Tropfenfänger. 3-tlg. (Essig und Öl). VPE 1.



6,99

Art.-Nr.	Höhe in cm	€/Set
2097	23	6,99

### Menagen-Set

Glasflaschen, Deckel Edelstahl 18/8, Tropfenfänger. 5-tlg. (Essig, Öl, Salz und Pfeffer). VPE 1.



7,99

Art.-Nr.	Höhe in cm	€/Set
2096	23	7,99

### Menagen-Set

Glasflaschen mit Deckel Edelstahl 18/8. 5-tlg. (Salz, Pfeffer und Gewürz). Mit Löffel Edelstahl 18/8. VPE 1.



5,49

Art.-Nr.	Höhe in cm	€/Set
2083	13	5,49

### Ersatzstreuer Salz/Pfeffer

Glasflasche mit Deckel Edelstahl 18/8. VPE 1.

- Ohne Menage -  
Passend zu Art.Nr. 2094, 2083 und 2096.



1,19

Art.-Nr.	€/St.
2094.S	1,19

### Ersatzglas Essig/Öl

Glasflasche mit Deckel Edelstahl 18/8. VPE 1.

- Ohne Menage -  
Passend zu Art.Nr. 2097 und 2096.



2,19

Art.-Nr.	€/St.
2097.E	2,19

# MENAGEN

Alle Produkte ohne Füllung!

## Menage Salz/Pfeffer „Classic“

3-teiliges Set, Edelstahl/Acryl/Akazienholz, Mühlen mit geruchs- und geschmacksneutralen, sowie absolut rost- und verschleißfreien Hochleistungs-Ceramic Mahlwerken CeraCut®, stufenlose Feineinstellung von fein bis grob. Nicht spülmaschinengeeignet. VPE 1.

58,<sup>79</sup>



Art.-Nr.	LxBxH in cm	Mühlen: Ø/H in cm	€/St.
13723	16x6x16	4,5/13,0	58,79

## Menage Salz/Pfeffer „Minimill“

3-teiliges Set, Edelstahl/Acryl/Akazienholz, Mühlen mit geruchs- und geschmacksneutralen, sowie absolut rost- und verschleißfreien Hochleistungs-Ceramic Mahlwerken CeraCut®, Die kleinste Mühle der Welt mit Mahlgradeinstellung, stufenlose Feineinstellung von fein bis grob. Nicht spülmaschinengeeignet. VPE 1.

27,<sup>69</sup>



Art.-Nr.	LxBxH in cm	Mühlen: Ø/H in cm	€/St.
13725	9,2x4,5x8,5	3,2/6,2	27,69

## Menagen-Set Salz/Pfeffer/Essig/Öl

Bestehend aus Salz- und Pfefferstreuer, Essig- und Öldosierer, sowie Ständer mit Tragegriff. Für Fassungsvermögen 2x40 ml, 2x160 ml. Material: Glas, Gestell und Deckel aus Edelstahl 18/0. Passende Ersatzgläser/Flaschen 2097.E und 2094.S. VPE 1.



12,<sup>99</sup>

Art.-Nr.	Höhe in cm	€/Set
154730	16	12,99

## Menagen-Set Salz/Pfeffer

Bestehend aus Salz- und Pfefferstreuer, sowie Ständer mit Tragegriff. Fassungsvermögen je 40 ml. Material: Glas, Gestell und Deckel aus Edelstahl 18/0. Passende Ersatzgläser 2094.S. VPE 1.



4,<sup>99</sup>

Art.-Nr.	Höhe in cm	€/Set
154710	9	4,99

## Parmesan-/Zuckerdose

Bestehend aus Parmesan-/Zuckerdose und Löffel, sowie Ständer mit Tragegriff. Fassungsvermögen 150 ml. Material: Glas, Gestell und Deckel aus Edelstahl 18/0. VPE 1.



10,<sup>99</sup>

Art.-Nr.	€/Set
154740	10,99

## Parmesan-/Zuckerdose

Glasbehälter mit Edelstahlkappe 18/10, mit Kunststofflöffel. ØxH in cm: 9x7,5. VPE 1.

Höhe: 7,5 cm



4,<sup>99</sup>

Art.-Nr.	€/St.
2098	4,99

## Menagen-Set

3tlg. Set, bestehend aus Salz- u. Pfefferstreuer, Zahnstocherglas sowie Ständer mit Tragegriff. Material Streuer: Glas/18/0, Gestell: Holz (Eiche)/18/0. Maße Streuer: Ø unten: 3,6 cm H: 7 cm, Gestell: LxBxH in cm: 12,2x6x10,5. Passende Ersatzgläser Art.-Nr. 2070.SP. VPE 1.



4,<sup>99</sup>

Art.-Nr.	€/Set
11753	4,99

## Menagen-Set

2tlg. Set, bestehend aus Salz- u. Pfefferstreuer sowie Ständer mit Tragegriff. Material Streuer: Glas/18/0, Gestell: Holz (Eiche)/18/0. Maße Streuer: Ø unten: 3,6 cm H: 7 cm, Gestell: LxBxH in cm: 12,2x6x10,5. Passende Ersatzgläser Art.-Nr. 2070.SP. VPE 1.



4,<sup>49</sup>

Art.-Nr.	€/Set
11752	4,49



Zur Präsentation von Portionsverpackungen,  
z.B. im Kassenbereich, neben der Kaffeemaschine  
oder am Verkaufstresen!

ab 44,<sup>99</sup>

**Multi Rack**

Multifunktionelles Display, Gestell aus matt poliertem Edelstahl, Schütten aus transparent gefrorenem Kunststoff (SAN) je ca. 1 Liter Inhalt, Profiqualität, Spülmaschinengeeignet. VPE 1.

Art.-Nr.	LxBxH in cm	Ausführung	€/St.
38916	19,0x24,0x41,0	3-stufig, 4-tlg.	44,99
14464	19,0x31,0x53,0	4-stufig, 5-tlg.	57,99

**2**  
Größen



Made in Germany.

**Zuckerspender**

Glasbehälter mit Edelstahlkappe 18/10. VPE 1.

Höhe: 13,5 cm



2,<sup>79</sup>

Art.-Nr.	ØxH in cm	€/St.
2068	7,5x13,5	2,79

**Zuckerspender**

Glasbehälter mit Edelstahlkappe 18/10. VPE 1.

Höhe: 12 cm



2,<sup>49</sup>

Art.-Nr.	Höhe in cm	Ø unten in cm	€/St.
2054	12	4,5	2,49

ZUCKER-SPENDER

**Zuckerspender**

Edelstahl, mattiert. ØxHöhe in cm: 5x15. Inhalt: 0,17 Liter. VPE 1.

Höhe: 15 cm



8,<sup>99</sup>

Art.-Nr.	€/St.
1467	8,99

**Zuckerspender**

Glas, verchromt. Mit diesem Streuer ist eine exakte Portionierung möglich. Der Zuckerspender hat direkt am Deckel eine Portionsvorgabe. Somit erhalten Sie je „Kippen“ auch wirklich nur einen Teelöffel voll Zucker! Höhe ca. 17 cm. VPE 1.

Höhe: 17 cm



4,<sup>29</sup>

Art.-Nr.	Inhalt in L	€/St.
39718	0,25	4,29

**Zuckerspender**

Glasbehälter mit Edelstahlkappe 18/10. VPE 1.

Höhe: 14 cm



2,<sup>39</sup>

Art.-Nr.	Höhe in cm	€/St.
2080	14	2,39

# SALZ-/PFEFFER- STREUER

Alle Produkte ohne Füllung!

## Salz- & Pfefferstreuer-Set „Quader“

2er Set. Porzellan, weiß. L: 3,5 x B: 3,5 x H: 5,5 cm, Bohrungen je: 2 mm, Bohrung 1x3 Löcher und 1x1 Loch für Salz oder Pfeffer, Verschluss: Kunststoffstopfen. VPE 6.



4,<sup>19</sup>

Art.-Nr.  
14428

€/Set  
4,19

## Salz- & Pfefferstreuer

Streuer für Salz oder Pfeffer aus weißem Porzellan. ØxHöhe in cm: 4,3x10,3cm. Bohrungen: Ø2mm, 1x1 und 1x3. VPE 12.



pro Stück  
1,<sup>59</sup>

Art.-Nr.	Ausführung	€/St.
13707	mit einem Loch	1,59
13708	mit drei Löchern	1,59

## Salz & Pfefferstreuer-Set

4tlg., Porzellan, weiß. Mit Extrabox für Zahnstocher. Bohrung 1x3 Löcher und 1x2 Löcher für Salz oder Pfeffer. Spülmaschinengeeignet. VPE 1.

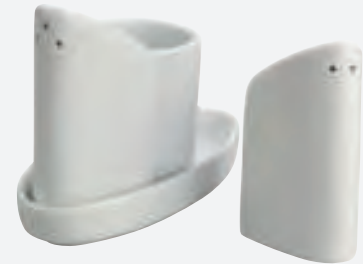

3,<sup>99</sup>

Art.-Nr.	€/Set
39130	3,99

## Salz- & Pfefferstreuer-Set „Conique“

2er Set. Porzellan, weiß. Bohrung: 2 mm. 1x1 und 1x3 Löcher. ØxHöhe in cm: 3,9x9. VPE 6.



4,<sup>69</sup>

Art.-Nr.	€/Set
164300	4,69

## Salz-/Pfefferstreuer

Glas. Deckel abschraubbar. ØxHöhe in cm: 4x12. VPE 2.



0,<sup>59</sup>

Art.-Nr.	€/St.
48020	0,59

## Salz- & Pfefferstreuer Mini

Edelstahl. ØxHöhe in cm: 2,7x7,4. VPE 1.



pro Stück  
1,<sup>29</sup>

Art.-Nr.	Ausführung	€/St.
11734	Salzstreuer	1,29
11735	Pfefferstreuer	1,29



**Stoffserviette**
**NEW**

Farbe: weiß. Damast mit Atlaskante, Vollzwirn, 100% Baumwolle, chlor- und kochfest, waschbar bei 95°, 220 g/m<sup>2</sup>, LxB in cm: 40x40, 6er Pack. VPE 1.



pro Stück  
**1,50**

Art.-Nr.	€/Pack
15635	8,99

**Servietten**

Prägeserviette in weiß. 100% Zellstoffpapier. LxB in cm: 33x33. Im 500er Pack. VPE 1.



**3,99**

Art.-Nr.	Falz	Lagen	€/Pack
82338	1/4	1	3,99

**Servietten**

100% Zellstoffpapier, weiß. LxB in cm: 33x33. Im 250er Pack. VPE 1.



**4,99**

Art.-Nr.	Falz	Lagen	€/Pack
83885	1/8	2	4,99

**Serviette „Herzlich Willkommen“**

100% Zellstoffpapier. LxB in cm: 33x33. Im 250er Pack. VPE 1.



**5,99**

Art.-Nr.	Falz	Lagen	€/Pack
11676	1/8	2	5,99

**Servietten- und Bestecktasche**

PVC Kunststoff. LxB in cm: 24x9. Beständig gegen Säuren. Schwer entflammbar. Hitzeresistent -50°C bis ca. +60°C. Abwaschbar. Wasserfest. Im 6er Pack. VPE 1.

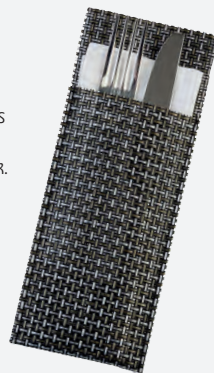

pro Stück  
**0,67**

Art.-Nr.	Farbe	€/Pack
11660	silbergrau	3,99

**Serviettenbehälter**

Acryl. Für 1/8-Falz-Servietten. LxBxH in cm: 18x9x17,5. Stärke: 3 mm. VPE 1.



**8,99**

Art.-Nr.	€/St.
9749	8,99

**Serviettenständer**

Acryl. LxBxH in cm: 15x4x7. VPE 1.

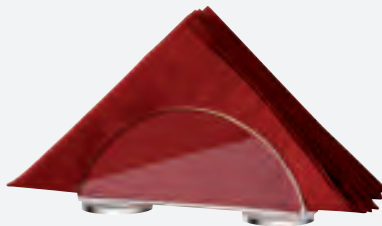

**4,29**

Art.-Nr.	€/St.
39864	4,29

**Serviettenringe, 6er Pack**

Mit Kartenschlitz. Aus rostfreiem Edelstahl 18/0. Oberfläche gebürstet. Ø 4,2 bis 6,5 cm. B: 1,8 bis 3,6 cm. Schlitz ca. 4,5 cm. Spülmaschinengeeignet. Im 6er Pack. Auch als Messerbank geeignet. VPE 1.



pro Stück  
**1,33**

Art.-Nr.	€/Pack
162200	7,99

### Serviettenhalter „Urban“

Serviettenhalter aus schwarzem Edelstahl für Servietten im 1/4 Falz inkl. Beschwerer. VPE 1

**NEW**

ab 9,99



Art.-Nr.	LxBxH in cm	€/St.
15387	19x19x18	12,99
15386	19x19x7,5	9,99

### Serviettenständer „Wire“

Für 1/4 Falz Servietten 33x33 cm. Inkl. Beschwerer. Metall verchromt. VPE 1.

ab 6,49



Art.-Nr.	LxBxH in cm	Ausführung	€/St.
9756.02	19,0x19,0x6,5	für 50 Servietten	6,49
157429	19,0x19,0x19,0	für 150 Servietten	10,99

### Serviettenständer

Messing verchromt. Für Servietten 33x33 cm, 1/4 Falz. LxBxH in cm: 19,0x19,0x24,0. VPE 1.

5,99



Art.-Nr.	€/St.
9756.03	5,99

### Serviettenspender

Edelstahl 18/10. Für 1/8-Falz-Servietten. LxBxH in cm: 10x11,5x18,5. Antirutschfüßchen. VPE 1.



12,49

Art.-Nr.	€/St.
9768	12,49

### Serviettenständer

Messing verchromt. Für Servietten 33x33 cm, 1/8 Falz. LxBxH in cm: 18,5x10,5x24,0. VPE 1.

5,49



Art.-Nr.	€/St.
9756.01	5,49

### Eierkorb

Vollweide, innen mit gepolstertem Stoff-Futter, mit aufklappbarem Deckel. Lange Warmhaltung. Für ca. 15 Eier. VPE 1.



Eierkorb für ca. 15 Eier

17,99

Art.-Nr.	ØxHöhe in cm	€/St.
1068	26,0x17,0	17,99



### Eierbecher „Komfort“

Porzellan, weiß. Mit großer Ablage.  
ØxH in cm: 12,0x2,5. VPE 6.



3,49

Art.-Nr.	€/St.
163900	3,49

### Eierbecher

Kunststoff SAN (Styrolacrylnitril),  
weiß. Spülmaschinengeeignet.  
VPE 24.



Made in Germany

0,59

Art.-Nr.	Ø oben x H in cm	€/St.
15585	4x4,5	0,59

NEW

Mehr Details und Produkte finden Sie  
im Kapitel „GreenLine“.

NEW

### Bio-Müslischale, 2-farbig

Perfekt für das nächste Frühstück. Die Müslischale hat  
unten einen extra Standing integriert und steht damit  
besonders sicher auf dem Tisch. Zweifarbig (außen  
grau, innen weiß) und super ineinander stapelbar.  
Aus Bio-Kunststoff gefertigt. Füllmenge: 0,5 Liter.  
Spülmaschinengeeignet bis 45°C, Kühlschrank bis 0°C,  
nicht mikrowellengeeignet! VPE 5.



4,49

Art.-Nr.	ØxH in cm	€/St.
15604	13,6x8	4,49

### Eierbecher 3er Pack

Kunststoff PP, weiß, quadratische Form, 3er Pack.  
VPE 1.



pro Stück  
0,80

Art.-Nr.	LxHxB in cm	€/Pack
14965	9,5x9,5x0,8	2,39

### Eierlöffel

Kunststoff SAN (Styrolacrylnitril),  
weiß. Spülmaschinengeeignet.  
VPE 24.



Made in Germany

0,29

Art.-Nr.	Länge in cm	€/St.
15584	14	0,29

NEW

### Bio-Müslischale

Perfekter Begleiter für das nächste Frühstück.  
Die Müslischale hat unten einen extra Standing  
integriert und steht damit besonders sicher auf  
dem Tisch. Einfarbig und super ineinander stapelbar.  
Aus Bio-Kunststoff gefertigt. Füllmenge: 0,5 Liter.  
Spülmaschinengeeignet bis 45°C, Kühlschrank bis  
0°C, nicht mikrowellengeeignet! VPE 5



3,39

Art.-Nr.	Farbe	ØxH in cm	€/St.
15608	hellgrau	13,6x8	3,39
15606	schwarz	13,6x8	3,39

NEW

### Eierbecher

Edelstahl, rund mit Ablage. Ø 8,6 cm. VPE 1.



1,29

Art.-Nr.	€/St.
167500	1,29

### Eierlöffel 12cm, 25er Pack

Material: Melamin, lebens-  
mittelgeeignet, spülmaschi-  
nenfest, bruchunempfindlich,  
oberflächenhart, hygienisch,  
geschmacks- u. geruchsneutral,  
25er Pack. Verpackung im  
Polybeutel. VPE 1.



pro Stück  
0,80

Art.-Nr.	Farbe	Länge in cm	€/Pack
13534	weiß	12	19,99

### Bio-Löffel

Perfekt für Kaffee, Müsli  
und Co. Langlebiger  
Teelöffel mit abgerundeten  
Kanten. Aus Bio-  
Kunststoff gefertigt.  
Spülmaschinengeeignet bis  
45°C, Kühlschrank bis 0°C,  
nicht mikrowellengeeignet!  
VPE 25



0,29

Art.-Nr.	Farbe	LxB in cm	€/St.
15610	hellgrau	14,5x3,1	0,29
15609	schwarz	14,5x3,1	0,29

NEW



**4**

Größen

**Löwenkopf-Terrine**

Weißes Porzellan in robuster Qualität. Mischsortierung. Spülmaschinen- und mikrowellengeeignet.

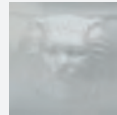

ab 1,<sup>59</sup>

Art.-Nr.	ØxH in cm	Inhalt in L strichvoll	VPE	€/St.
164500	6,5x5,6	0,1	10	1,59
164501	11,5x8,5	0,5	6	5,39
164502	13,0x11,0	1,0	4	9,89
164503	20,7x15,4	3,3	1	36,99

**Deckel zu Löwenkopf-Terrine**

Porzellan, weiß. Spülmaschinen- und mikrowellengeeignet. Temperaturbeständig bis 250° C. Mischsortierung.



**2**

Größen

ab 4,<sup>99</sup>

Art.-Nr.	passend zu	VPE	€/St.
14319	0,5 L	6	4,99
14426	3,3 L	1	19,99

**Suppenterrine mit Fuß**

Edelstahl 18/10 mit Fuß. Deckel separat erhältlich. Art.: 15312 zu 3L und Art.: 15313 zu 4,5L. VPE 1

**2**

Größen



ab 25,<sup>99</sup>

Art.-Nr.	Inhalt in L	€/St.
15309	3	25,99
15310	4,5	31,99

**Deckel zu Suppenterrine**

Deckel aus Edelstahl 18/10 mit Löffelausschnitt. Passend zu Art.: 15309 (3L) oder Art.: 15310 (4,5L). VPE 1

**2**

Größen



ab 6,<sup>99</sup>

Art.-Nr.	passend zu Art.	€/St.
15312	15309	6,99
15313	15310	9,49

**Sauciere**

Edelstahl, mit Fuß, poliert. VPE 1.

**4**

Größen



ab 3,<sup>69</sup>

Art.-Nr.	Inhalt in ml	€/St.
1806	150	3,69
1808	240	3,89
1809	300	3,99
1810	470	5,69

**Tellerloche**

Edelstahl, poliert - mit vergoldetem Griff. Ø 25 cm. VPE 1.



15,<sup>49</sup>

Art.-Nr.	€/St.
2220	15,49

**Tellerloche**

Polycarbonat. Mit Griffloch. VPE 1.

**2**

Größen



ab 6,<sup>99</sup>

Art.-Nr.	Ø innen x H in cm	für Teller	€/St.
39620	26,5x7,0	Ø 25,5 cm	6,99
39621	28,0x7,0	Ø 28,0 cm	7,49

**Thermo-Sauciere**

Edelstahl. Doppelwandig isoliert. Mit Klappdeckel. ØxH in cm: 12x13. Inhalt: 0,4 Liter. VPE 1.



14,<sup>99</sup>

Art.-Nr.	€/St.
8124	14,99



### Zitronenschnitzelpresse

Edelstahl 18/0. VPE 1.



0,89

Art.-Nr.  
1003

€/St.  
0,89



### Karaffe für Essig/Öl

Glas. Mit Kunststoffkorken. Inhalt: 26 cl.  
Ø unten: 7,5 cm, Höhe: 15,7 cm. VPE 12.



1,69

Art.-Nr.  
106300

€/St.  
1,69

### Öl-Sprayer

Das neue Filter-Design filtert die Kräuter aus dem Öl und ermöglicht so ein reibungsloses und leichtes Sprayen. Einfache Handhabung für ein gründliches Einsprühen. Pumpsystem. Polycarbonat. Nicht spülmaschinengeeignet. VPE 1.



11,49

Art.-Nr.	ØxH in cm	Inhalt in L	€/St.
12727	7x20	0,2	11,49

### Essig- und Ölsprüher

Glas, transparent/Edelstahl/Kunststoff. Ideal für eine gleichmäßige Verteilung von Essig und Öl. VPE 1.



7,99

Art.-Nr.	ØxH in cm	Inhalt in ml	€/St.
14945	5,4x16	70	7,99

### Bügelflasche

Glas, rund. Montierter Bügelverschluss. VPE 12.

2

Größen



ab  
1,69

Art.-Nr.	ØxH in cm	Inhalt in ml	€/St.
11071	4,7x13,2	100	1,69
11073	5,6x17,6	200	1,79

### Glasflasche eckig

Glas, eckig mit goldfarbigem Schraubverschluss Polypropylen. Ø außen: 3 cm, Ø innen 2,5 cm. VPE 12.

3

Größen



ab  
1,09

Art.-Nr.	LxBxH in cm	Inhalt in ml	€/St.
141210	4x4x15	125	1,09
141220	4,5x4,5x21,5	250	1,19
141230	5,5x5,5x26	500	1,45

### Dressingflasche

Weckglas. Mit Deckel. VPE 6.

3

Größen



ab  
1,39

Art.-Nr.	ØxH in cm	Inhalt in ml	€/St.
129214	6x14	290	1,39
129218	6x18,4	530	1,55
129225	6x25	1062	1,75

### Klemmbrett für Tageskarte

Walnussholz lackiert, mit schwarzer Metallklemme. Abgerundete Ecken. VPE 1.

Art.-Nr.	LxBxH in cm	Format	€/St.
14653	33x23x2,2	A4	18,99

18,99

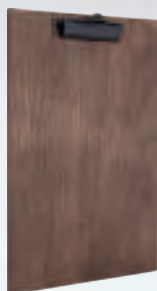

# KLEMMBRETTER

### Klemmbrett für Tageskarte

Holz Eiche. Mit Klemmleiste. Abgerundete Ecken. Mit dem Speisekarten-Klemmbrett kann ganz einfach die Tageskarte oder Ihr speziell auf den Gast abgestimmtes Menü ausgetauscht werden. Die passende Klemmbrethalterung bitte separat dazu bestellen. VPE 1.

Art.-Nr.	Farbe	LxBxH in cm	Format	€/St.
164800	Eiche hell	23x33x0,5	A4	15,99
11221	Eiche hell	17x24x0,4	A5	12,99
11669	Eiche dunkel	23x35x0,5	A4	16,99
11668	Eiche dunkel	17x24x0,4	A5	14,99

### Klemmbrethalterung

Holz Eiche. Passend zu Klemmbrett für Tageskarte. VPE 1.

Art.-Nr.	Farbe	LxBxH in cm	Format	€/St.
11235	Eiche hell	23x8x2	A4	7,49
164801	Eiche hell	17x8x2	A5	6,99
11671	Eiche dunkel	23x8x2	A4	8,99
11670	Eiche dunkel	17x8x2	A5	7,99

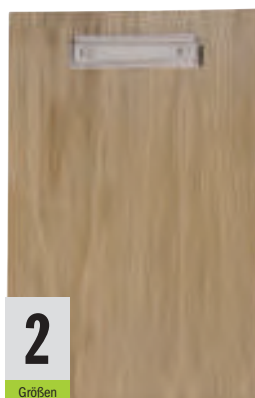

ab 12,99



ab 14,99



2 ab 6,99  
Größen



### Klemmbrett A4, Birke

Klemmbrett aus Birkenholz für Speisekarten, Tageskarten, Getränkekarten o.Ä. bis Größe A4. Maße 32x22x0,3 cm. VPE 1

4,09

Art.-Nr.	Farbe	€/St.
15254	Birke hell	4,09
15255	Birke dunkel	4,59





**Klembrett MDF mit Metall-Klemmmechanismus**

Strapazierfähige MDF-Platte mit Metall-Klemmmechanismus.  
Abgerundete Ecken. Erhältlich in verschiedenen Größen.  
VPE 1.

Art.-Nr.	BxH in cm	€/St.
15170	18,5x24,5	2,79
15171	24,0x33,0	2,99

## KLEMMBRETTER



2

Größen

ab 2,<sup>79</sup>

# Individuelle Speisenkarten mit persönlichem Logo und Schriftzug

## Information

Sie können bei uns Ihre individuelle Speisenkarte mit Ihrem persönlichen Logo und Schriftzug schon ab 20 Stück bestellen. Bitte beachten Sie die benötigte Stückzahl bei den jeweiligen Speisen- oder Getränkekarten.

**Alle Speisen- und Getränkekarten mit dem folgendem Hinweis können individuell bedruckt werden.**

**LOGO-  
DRUCK**

Ab sofort können Sie bei uns Ihre individuelle Speisenkarte mit Ihrem persönlichen Logo und Schriftzug schon ab 20 Stück bestellen.

## Zur Anfertigung benötigen wir nur folgende Angaben:

- Anzahl der gewünschten Speisenkarten
- Welche Schriftart wird gewünscht?
- Wie groß soll die Prägung sein?
- Wo soll die Prägung platziert werden?
- In welcher Farbe soll geprägt werden?

Wir benötigen immer eine reprofähige Vorlage (eps- / Vektor-Datei). Schriftzüge können wir in verschiedenen Schriftarten setzen. Die einzelnen Schriftarten teilen wir Ihnen auf Anfrage mit. Die entstehenden Kosten für den Prägestempel können nur auf Anfrage mitgeteilt werden, da diese von der Größe des einzelnen Logos abhängig sind.

Eine Mehr- oder Mindermenge von 10 % bei der Anzahl der Speisenkarte ist beim Druck technisch bedingt. Bitte planen Sie das bei Ihrer Bestellmenge mit ein!

Nachbestellungen sind ebenfalls möglich, hier entfallen die Kosten für die Anfertigung des Prägestempels.

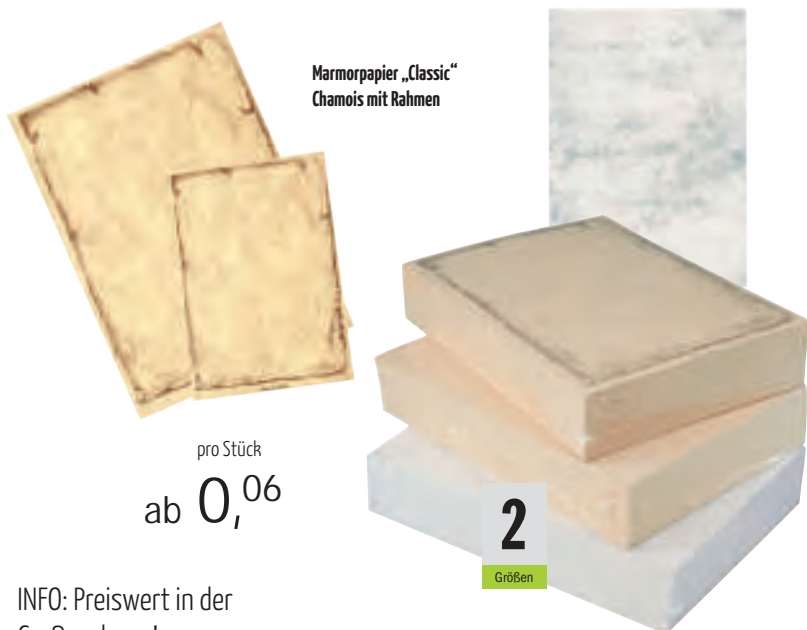

Marmorpapier „Classic“  
Chamois mit Rahmen

pro Stück  
ab 0,06

**2**  
Größen

## Marmorpapier „Classic“ Chamois mit Rahmen

80 g, kopierfähig. Dekoaufdruck in braun. VPE 1.

Art.-Nr.	Farbe	Format	im	€/Pack
9955.51	Chamois mit Rahmen	A4	500er Pack	29,99
9955.01	Chamois mit Rahmen	A4	50er Pack	6,49
9955.20	Chamois mit Rahmen	A5	50er Pack	5,49

## Marmorpapier „Classic“

80 g, kopierfähig. Preiswert in der Großpackung! VPE 1.

Art.-Nr.	Farbe	Format	im	€/Pack
9940.25A	Grau	A4	500er Pack	33,99
9940.25B	Chamois	A4	500er Pack	33,99
9941.21-B	Chamois	A5	100er Pack	7,49

INFO: Preiswert in der Großpackung!



# FELIA

Speisen- und Getränkekarte

In 4 verschiedenen Farben.  
Hochwertiges Kunstleder.  
Solide Verarbeitung.

## Speisenkarte „Felia“ A4

Kunstleder. DIN A4. Mit Gummiband und doppelseitiger Transparenthülle. VPE 1.

Art.-Nr.	Farbe	€/St.
150815	rot + bordeaux	22,99
150812	white wash + grün	22,99
150811	schwarz + grau	22,99
150813	dunkelbraun + braun	22,99

## Doppeleinlagen „Felia“ A4, extra stark

Im 10er Pack, je 4 Seiten, 140 my, für „Felia“. VPE 1.

Art.-Nr.	€/Pack
11059	12,39

## Doppeleinlagen für „Beach“ & „Felia“

Im 10er Pack, je Doppeleinlage 4 Seiten, 90 my. VPE 1.

Art.-Nr.	Format	€/Pack
39317	A4	10,99

## Speisenkarte „Felia“ quadratisch

Kunstleder. LxB in cm: 23x22. Mit Gummiband und doppelseitiger Transparenthülle. VPE 1.

Art.-Nr.	Farbe	€/St.
150806	rot + bordeaux	19,99
150802	white wash + grün	19,99
150801	schwarz + grau	19,99
150803	dunkelbraun + braun	19,99

## Doppeleinlagen „Felia“ quadratisch

Je Doppeleinlage, 4 Seiten, 140 my, für „Felia“. VPE 1.

Art.-Nr.	€/St.
150805	1,09

Karte DIN A4

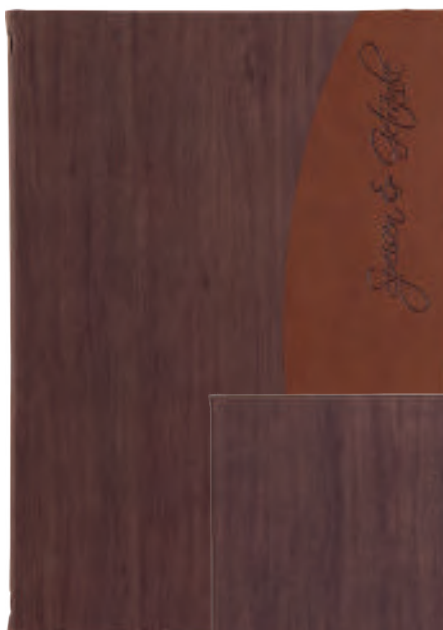

Farbe: dunkelbraun + braun

Mit Gummiband  
und doppelseitiger  
Transparenthülle!

2

Größen

ab 19,99



Karte quadratisch 23x22 cm



**LOGO-**

Motivprägungen  
können auf Wunsch  
weggelassen werden.

**DRUCK**

**Individuelles Logo möglich.**  
**Ab 20 Stück.**  
**Preis auf Anfrage.**



349,00

## Speisekartenbox-Set

aus stabilem Holz mit 20 Speisekarten in 2 Farben!

### Speisekarten-Box „Holz“-Set

Stabile Box/Holz, teakfarben, LxBxH in cm: 30x24,3x15/22. Speisekarten Kunststoff mit Holzschiene, A4. Komplett als Set mit 20 Speisekarten. VPE 1.

Art.-Nr.	Kartenfarbe	€/Set
3201.BO	bordeaux	349,00
3201.BR	braun	349,00

HINWEIS: Bei den Karten und Einlegern kann es zu leichten Farbabweichungen kommen!

2

Größen

Speisekarte mit Holzschiene

ab 12,69



### Speisekarte mit Holzschiene

Die Echtholzschiene verleiht der Karte das gewisse Etwas. Lieferung mit 2 bzw. 3 Buchschrauben zum Wechseln der Innenteile. Jede Karte wird mit 2 farbigen Einlegern (=4 Seiten) geliefert. VPE 1.

Art.-Nr.	Farbe	Format	€/St.
39270.BO	bordeaux	A4	17,99
39270.BR	braun	A4	17,99
39269.BO	bordeaux	A5	12,69
39269.BR	braun	A5	12,69

### Einleger einzeln

Zusätzliche Einleger für 2 Seiten. Passend zu Speisekarten mit Holzschiene. VPE 1.

Art.-Nr.	Farbe	Format	€/St.
39274.BO	bordeaux	A4	4,49
39274.BR	braun	A4	4,49
39272.BO	bordeaux	A5	3,90
39272.BR	braun	A5	3,39

# HOLZ-BOX

### Speisekarten-Box

Holz natur oder dunkelbraun lackiert. LxBxH in cm: 30x25x16/23. VPE 1.

Art.-Nr.	LxBxH in cm	Farbe	€/St.
1097	30x25x16/23	natur	19,99
1098	30x25x16/23	dunkelbraun	19,99

HINWEIS: Boxen aus Holz, für Speisekarten bis 28 cm Breite!



Speisekarten-Box

19,99





23,99

**Speisenkarte A4 „Board“**

Walnußholz lackiert. Ringbuch (pulverbeschichtetes, schwarzes Metall). Abgerundete Ecken. Mit Griff. Inkl. 1. Tafel - beschriftbar (einseitig) mit unseren Kreidemarkern.

Art.-Nr.	LxB in cm	Format	€/Stück
13649	32,7x30cm	A4	23,99

**Kreidemarker, weiß, 4er Set**

Weiß. Stärke 1-2mm. Im 4er Pack. Blisterverpackung. VPE 1.

Art.-Nr.	€/Pack
107501	8,29



pro Stück  
2,07



**Holzbox mit Kreidetafel**

Hölzerne Vintage Box aus lackiertem Paulownia Holz. Inklusive Kreidetafeln an zwei Seiten zum Beschreiben mit unseren Kreidestiften. Selbstmontage. VPE 1.

Art.-Nr.	LxBxH in cm	€/St.
14572	35x28,2x21	18,99

18,99





# FLORA

Hochwertiges Kunstleder. Mit Motivprägung „Flora“. Solide Verarbeitung - aus deutscher Produktion.

ab 15,99

**LOGO-**

Motivprägungen können auf Wunsch weggelassen werden.

**DRUCK**

**Individuelles Logo möglich. Ab 20 Stück. Preis auf Anfrage.**

## Speisenkarte „Flora“ A4

Kunstleder. Ohne Transparenthüllen. VPE 1.

Art.-Nr.	Ausführung	LxB in cm	Farbe	€/St.
1154.L	Speisenkarte A4	25,5x32,5	limone	22,99
1154.T	Speisenkarte A4	25,5x32,5	türkis	22,99
1154.A	Speisenkarte A4	25,5x32,5	anthrazit	22,99

## Speisenkarte „Flora“ A5

Kunstleder. Ohne Transparenthüllen. VPE 1.

Art.-Nr.	Ausführung	LxB in cm	Farbe	€/St.
1155.L	Speisenkarte A5	19x24	limone	15,99
1155.T	Speisenkarte A5	19x24	türkis	15,99
1155.A	Speisenkarte A5	19x24	anthrazit	15,99



limone



türkis



anthrazit

Kellnerbörse  
25,99

- Kellnerbörse mit Kette und
- 1 Münzfach
  - 4 Scheinfächern
  - 1 schmales Scheinfach
  - 1 Reißverschlussfach
  - 1 Stechfach an der Rückseite.



Moderne Optik  
Angenehme Haptik  
Pflegeleichtes Material

## Kellnerbörse „Flora“

Kunstleder. Motiv „Flora“. VPE 1.

Art.-Nr.	LxB in cm	Farbe	€/St.
1224.L	18x10	limone	25,99
1224.A	18x10	anthrazit	25,99
1224.T	18x10	türkis	25,99
1224.AU	18x10	aubergine	26,99

Revolvertasche  
10,99

- Revolvertasche mit 1 Fach für Kellnerbörse und 1 Zusatzfach für Notizblock und Stift.



## Revolvertasche „Flora“

Kunstleder. Motiv „Flora“. VPE 1.

Art.-Nr.	LxB in cm	Farbe	€/St.
1225.L	15,5x25	limone	10,99
1225.A	15,5x25	anthrazit	10,99
1225.T	15,5x25	türkis	10,99
1225.AU	15,5x25	aubergine	10,99



### Reserviert Aufsteller „Flora“

Kunstleder. LxB in cm: 12x6. 1. Seite Reserviert - 2. Seite Einschubfächer für Namensschild. VPE 1.

Anthrazit m. Silberecken



Braun m. Goldecken



3,<sup>79</sup>

Art.-Nr.	Farbe	€/St.
147903	Anthrazit m. Silberecken	3,79
147904	Braun m. Goldecken	3,75

### Einlegekärtchen „Flora“

Weiß mit schwarzer Aufschrift „Für ... Wann ...“. LxB in cm: 10,5x5. Passend für Reserviert-Aufsteller Art.-Nr. 147903 und 147904. Im 25er Pack. VPE 1.



pro Stück  
0,<sup>16</sup>

Passend für Reserviert-Aufsteller Art.-Nr. 147903 und 147904.

Art.-Nr.	€/Pack
147913	3,89

### Papierkorb, flammhemmend „Flora“

Kunststoff und Kunstleder, schwer entflammbar. Metallboden. Farbe: anthrazit VPE 1.



31,<sup>99</sup>

Art.-Nr.	Inhalt in L	ØxH in cm	€/St.
147901	10	24x28,5	31,99



# ELITE

Elegante und qualitativ sehr hochwertige Speisenkarten mit Prägung MENU!

Keine individuelle Prägung möglich!

2

Größen

ab 13,<sup>99</sup>



bordeaux



schwarz



braun

### Speisekarte „Elite“

Jede Karte wird mit einer Doppeleinlage (= 4 Seiten) geliefert. Kunstleder. Die Karten haben innen ein Gummiband und lassen sich mit weiteren Einlagen beliebig erweitern. Wunderschöne, elegante und qualitativ sehr hochwertige Speisenkarten mit Prägung MENU. VPE 1.

Art.-Nr.	Farbe	Format	€/St.
39314.B0	bordeaux	A4	19,99
39314.S	schwarz	A4	19,99
39314.BR	braun	A4	19,99
39313.B0	bordeaux	A5	13,99
39313.S	schwarz	A5	13,99
39313.BR	braun	A5	13,99

### Transparenthülle

Aus transparentem PP-Material. Mit Lochung. Wir empfehlen die extra starke Ausführung, da die Hüllen im täglichen Gebrauch stark beansprucht werden. Im 10er Pack. VPE 1.

Transparenthüllen passend für die Serie Flora!

ab  
pro Stück  
0,<sup>30</sup>



Art.-Nr.	Stärke	Format	Lochung	€/Pack
0931/10	160 my	A4	11-fach	6,99
0930/10	120 my	A4	11-fach	3,69
0932/10	120 my	A5	7-fach	2,99

### Doppeleinlagen

Im 10er Pack, je Doppeleinlage 4 Seiten, 90 my. VPE 1.

Art.-Nr.	Format	€/Pack
39316	A5	9,99
39317	A4	10,99

### Doppeleinlagen A4 extra stark

Im 10er Pack, je Doppeleinlage 4 Seiten, 140 my. VPE 1.

Art.-Nr.	Format	€/Pack
11263	A4	12,99

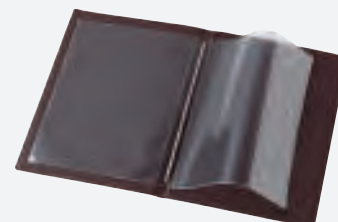



Menükarte „Beach“ A4

11,99



Farbe: limone



Farbe: schwarz

# BEACH

Speisen- und Getränkearten

Moderne Strukturkarte aus Kunststoff mit bedrucktem Edelstahlschild.

## Menükarte „Beach“ A4

Moderne Strukturkarte aus Kunststoff (PP). Edelstahlschild mit Aufdruck „Menu“, inkl. 1 Doppeleinlage. Für bis zu 10 Einleger geeignet. Heftung: Gummiband mit Doppeleinlage (4 Seiten). Leicht zu reinigen. VPE 1.

Art.-Nr.	Farbe	Ausführung	€/St.
157602	limone	Menükarte „Beach“	11,99
157604	schwarz	Menükarte „Beach“	11,99

## Doppeleinlagen für „Beach“ & „Felia“

Im 10er Pack, je Doppeleinlage 4 Seiten, 90 my. VPE 1.

Art.-Nr.	Format	€/Pack
39317	A4	10,99

## Doppeleinlagen A4 extra stark

Im 10er Pack, je Doppeleinlage 4 Seiten, 140 my. VPE 1.

Art.-Nr.	Format	€/Pack
11263	A4	12,99

## Speisenkarte innen - mit Gummiband und Doppeleinlage

### Amerik. Speisekarte A4 mit 4 Fenster

Kunstleder und Polypropylen. Folie matt. Blatteinschub seitlich. Mit Schutzecken. Maße: 31 x 23 cm. VPE 1.



10,99

Art.-Nr.	Ausführung	Farbe	€/St.
13865	4 Fenster	schwarz, Ecken silber	10,99
13866	4 Fenster	bordeaux, Ecken gold	10,99

### Amerik. Speisekarte A4 mit 2 Fenster

Kunstleder und Polypropylen. Kunstlederstreifen einseitig breiter gehalten. Folie matt. Blatteinschub von oben. Mit Schutzecken. Maße: 32 x 24 cm. VPE 1.



6,99

Art.-Nr.	Ausführung	Farbe	€/St.
13862	2 Fenster	schwarz, Ecken silber	6,99
13863	2 Fenster	bordeaux, Ecken gold	6,99



# SPEISENKARTEN

In Ringbuch- und Buchschrauben-Ausführung



blau

weinrot

hellbraun

dunkelbraun

silber

Ringbuch-Ausführung



Buchschrauben-Ausführung



pro Stück

0,40



made in germany

## Buchschrauben

Messing, Im 10er Pack, VPE 1.

Art.-Nr.	Länge in mm	€/Pack
0941.10	10	3,99



Speisenkarte A4 mit goldenen Metallecken

Ringbuch-Ausführung

## Speisenkarte „Italia“

Aus pflegeleichtem Kunstleder, Ringbuch, 4 goldfarbene Metallecken, Gold-Tiefprägung. Italienmotiv und Text „Ristorante Pizzeria“. Farbe: weinrot, Format: A4 Ringbuch. VPE 1.

Art.-Nr.	Farbe	Format	€/St.
38441	weinrot	A4	12,49



Speisenkarte A4 mit silbernen Metallecken

Buchschrauben-Ausführung

## Speisenkarte

Aus pflegeleichtem Kunstleder mit 4 verdeckt liegenden Buchschrauben, 4 silberfarbenen Metallecken, Anthrazit-Tiefprägung „Speisen und Getränke“. Farbe: grau, Format: A4, Buchschrauben. VPE 1.

Art.-Nr.	Farbe	Format	€/St.
38367.A4	silber	A4	9,99



Speisenkarte A4 und A5, mit silbernen Metallecken

Buchschrauben-Ausführung

## Speisenkarte, Metallecken silber

Aus pflegeleichtem Kunstleder, A4 mit 4 verdeckt liegenden Buchschrauben, A5 mit 2 verdeckt liegenden Buchschrauben, 4 silberfarbene Metallecken, Silber-Tiefprägung „Speisen und Getränke“. VPE 1.

Art.-Nr.	Farbe	Format	€/St.
38357.BL	blau	A4	9,99
38357.R	weinrot	A4	9,99
38357.HB	hellbraun	A4	9,99
38358.R	weinrot	A5	8,69
38358.HB	hellbraun	A5	8,69

Speisenkarte, Metallecken silber

ab 8,69

**Hochwertiges Kunstleder. Solide Verarbeitung**  
- aus deutscher Produktion.



Speisenkarte A4 und A5, mit goldenen Metallecken

Ringbuch-Ausführung

## Speisenkarte, Metallecken gold

Ringbuch-Ausführung. Aus pflegeleichtem Kunstleder. 4 goldfarbenen Metallecken, Gold-Tiefprägung „Speisen und Getränke“. VPE 1.

Art.-Nr.	Farbe	Format	€/St.
38359.R	weinrot	A4	9,99
38359.HB	hellbraun	A4	9,99
38359.DB	dunkelbraun	A4	9,99

Buchschrauben-Ausführung

## Speisenkarte, Metallecken gold

Buchschrauben-Ausführung. Aus pflegeleichtem Kunstleder, A4 mit 4 verdeckt liegenden Buchschrauben, A5 mit 2 verdeckt liegenden Buchschrauben, 4 goldfarbenen Metallecken, Gold-Tiefprägung „Speisen und Getränke“. VPE 1.

Art.-Nr.	Farbe	Format	€/St.
38353.R	weinrot	A4	9,99
38353.DB	dunkelbraun	A4	9,99
38354.R	weinrot	A5	8,69

Speisenkarte, Metallecken gold

ab 8,69



# PLATZSETS

Pflegeleichtes Kunststoffgeflecht!

## Platzset

PVC. Feucht abwaschbar. Im 6er Pack. VPE 1.

Art.-Nr.	Farbe	LxB in cm	€/Pack
146920	silbergrau	45x33	18,49
146930	beige	45x33	18,49
146910	schwarz	45x33	18,49
146940	beige-braun	45x33	18,49

pro Stück  
3,08

silbergrau

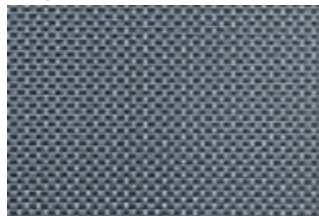

beige

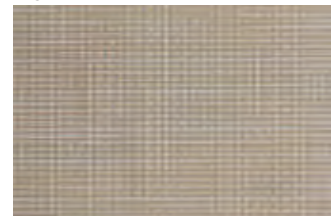

schwarz

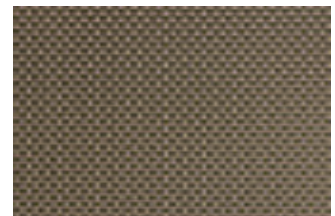

beige-braun

## Servietten- und Bestecktasche

PVC Kunststoff. LxB in cm: 24x9. Beständig gegen Säuren. Schwer entflammbar. Hitzeresistent -50°C bis ca. +60°C. Abwaschbar. Wasserfest. Im 6er Pack. VPE 1.

Art.-Nr.	Farbe	€/Pack
11660	silbergrau	3,99

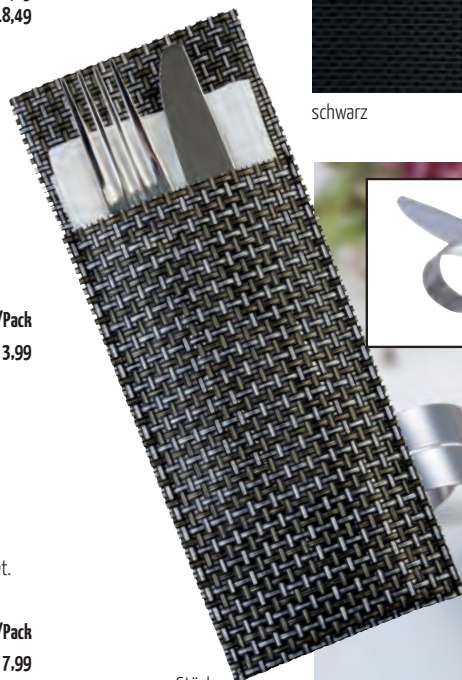

## Serviettenringe, 6er Pack

Mit Kartenschlitz. Aus rostfreiem Edelstahl 18/0. Oberfläche gebürstet. Ø 4,2 bis 6,5 cm. B: 1,8 bis 3,6 cm. Schlitz ca. 4,5 cm. Spülmaschinengeeignet. Im 6er Pack. Auch als Messerbank geeignet. VPE 1.

Art.-Nr.	€/Pack
162200	7,99

pro Stück  
0,67



pro Stück  
1,33





**Platzset „Coolorista“**

Polypropylen (lebensmittelecht), mit schön strukturierter Oberfläche, interessante Farbwirkung auf dem Tisch, da leicht durchsichtig, leicht zu reinigen, spülmaschinengeeignet. VPE 12.

Art.-Nr.	Farbe	LxB in cm	€/St.
13742	schwarz	45x32,5	2,59
13743	weiß	45x32,5	2,59

pro Stück

2,59

**WESTMARK****Platzteller**

Edelstahl, rostfrei. Stärke 0,7 mm. Matt-glänzend. Spülmaschinengeeignet. VPE 1.

Art.-Nr.	Ø außen in cm	Ø innen in cm	€/St.
13804	32,0	20,0	7,49

7,49

**Geeignet für eine Vielzahl von Schüsseln und Behältern.****2**

Größen



ab 15,99

**Buffetständer „Holzfuss“**

Akazienholz. Stapelbar. Füße leicht abzuschrauben. Nicht spülmaschinengeeignet. VPE 1.

Art.-Nr.	ØxH in cm	€/St.
13774	15,0x10,0	15,99
13775	25,0x15,0	19,99







**Pflege-Anleitung:**

- waschbar bis 40° C in der Waschmaschine
- feucht aufhängen
- bügelfrei

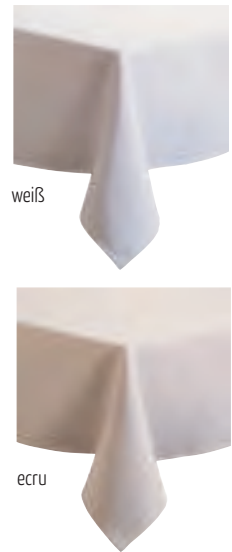

weiß

ecru

**3**

Größen

ab 7,99

**Tischdecke „Excaliber“ 80x80cm**

Auch als Mitteldecke geeignet. 100% Polyester. VPE 1.

Art.-Nr.	Farbe	LxB in cm	€/St.
7159.01	weiß	80x80	7,99
7159.02	ecru	80x80	7,99

**Tischdecke „Excaliber“ 140x140cm**

100% Polyester. VPE 1.

Art.-Nr.	Farbe	LxB in cm	€/St.
7160.01	weiß	140x140	10,99
7160.02	ecru	140x140	10,99

**Tischdecke „Excaliber“ 190x130cm**

100% Polyester. VPE 1.

Art.-Nr.	Farbe	LxB in cm	€/St.
7161.01	weiß	190x130	15,99
7161.02	ecru	190x130	15,99



**5**

Größen

Tischdecke  
ab 3,49

Tischdeckenklammern  
pro Stück

0,35

**DAMAST- TISCHDECKEN MIT ATLASKANTE**

**Tischdecke**

Farbe: weiß. Damast, mit Atlaskante. 100% Baumwolle, kochfest. VPE 1.

Art.-Nr.	LxB in cm	€/St.
7148	80x80	3,49
7143	130x130	7,99
7144	130x170	12,49
7146	130x220	17,49
7147	130x280	19,99

**Tischdeckenklammern**

Verchromt. 4er Pack. VPE 1.

Art.-Nr.	€/Pack
1020	1,39

**Stoffserviette**

Farbe: weiß. Damast mit Atlaskante, Vollzwirn, 100% Baumwolle, chlor- und kochfest, waschbar bei 95°, 220 g/m², LxB in cm: 40x40, 6er Pack. VPE 1.

Art.-Nr.	€/Pack
15635	8,99



pro Stück

1,50

**NEW**



**Tischabfallbehälter „Kübel“**

Porzellan, weiß. VPE 2.



9,99

Art.-Nr.	ØxH in cm	€/St.
124500	12,1x12,8	9,99

**Tischabfallbehälter**

Kunststoff SAN - starr hochglänzend, weiß. Kratzfest, stoßfest und schlagfest. VPE 1.

Made in Germany



2,99

Art.-Nr.	ØxH in cm	€/St.
149000	11x13	2,99

**Tischabfallbehälter****NEW**

Kunststoff SAN - starr hochglänzend, schwarz. Kratzfest, stoßfest und schlagfest. VPE 1.

Made in Germany



2,99

Art.-Nr.	ØxH in cm	€/St.
15577	11x13	2,99

**Tischabfallbehälter**

Melamin. Mit Aufdruck „Abfall“, mehrsprachig. Mit abnehmbarem Lochdeckel. Spülmaschinengeeignet. VPE 1.



9,99

Art.-Nr.	ØxH in cm	€/St.
1466	10x17,5	9,99

**Tischabfallbehälter/Besteckbehälter schwarz**

SAN (Styrolacrylnitril) Kunststoff, mit verchromtem Rand (oben). Stapelbar. Nicht spülmaschinengeeignet. VPE 1.



6,99

Art.-Nr.	Farbe	ØxH in cm	€/St.
145720	schwarz	13x15	6,99

**Tischabfallbehälter/Besteckbehälter weiß**

SAN (Styrolacrylnitril) Kunststoff, mit verchromtem Rand (oben). Stapelbar. Nicht spülmaschinengeeignet. VPE 1.



6,99

Art.-Nr.	Farbe	ØxH in cm	€/St.
145710	weiß	13x15	6,99

**Tischabfallbehälter „Small“**

Aus rostfreiem Edelstahl. Mit Schwingdeckel. Spülmaschinengeeignet. VPE 1.



9,99

Art.-Nr.	ØxH in cm	€/St.
11706	9,5x13,0	9,99

**Tischabfallbehälter**

Edelstahl. Mit Schwingdeckel. VPE 1.



7,99

Art.-Nr.	ØxH in cm	€/St.
2277	12x16,5	7,99

**Tischabfallbehälter**

Edelstahl. VPE 1.



9,99

Art.-Nr.	ØxH in cm	€/St.
0665	9-11,5x11	9,99

Serie

# ELEMENT

IN MODERNER BETON-OPTIK

## Tablett „Element“

Melamin in Betonoptik. Stapelbar und spülmaschinengeeignet. VPE 1.

Art.-Nr.	LxBxH in cm	GN	€/St.
13767	53,0x32,5x3,5	1/1	39,99
13768	32,5x26,5x3,5	1/2	21,99
13769	32,5x17,5x3,5	1/3	15,99



3

Größen

ab 15,99

## Flaschenkühler „Element“ Beton

Flaschenkühler „Element“ aus Beton mit möbelschonender Filzunterseite. Hervorragende Kühlung. Für 0,7-1,5 Liter Flaschen. ØxH: 12x19cm, Ø innen: 10cm. Nicht spülmaschinengeeignet!

### Hervorragende Kühlung!



18,49

Den Flaschenkühler in schwarz und viele weitere finden Sie in der Kategorie BAR.

Art.-Nr.	€/St.
12756	18,49

## Schale „Element“

Schale aus Beton mit möbelschonender Filzunterseite. Höhe nach hinten ansteigend. Nicht für den Einsatz von Speiseöl und Essig geeignet. Stapelbar. Nicht spülmaschinengeeignet. VPE 1.

2

Größen

ab 27,99



Art.-Nr.	ØxH in cm	Inhalt in L	€/St.
13758	26,0x7,5/13,0	1,7	27,99
13759	29,5x8,5/14,5	2,5	33,99

## Besteckbehälter „Element“

Beton. Mit Abflussloch und Besteck-Logo. Bodeneinlage aus Silikon zum Schonen der Messerspitzen, sowie möbelschonende Unterseite. Ø innen: 9,5 cm. Nicht spülmaschinengeeignet. VPE 1.



15,49

Art.-Nr.	ØxH in cm	€/St.
13797	11,0x14,0	15,49

## Windlicht „Element“

Fassung aus Beton mit möbelschonender Filzunterseite. Klares Windlicht-Glas. Mit Teelichtern bestückbar. Nicht spülmaschinengeeignet. VPE 1.

9,49



Art.-Nr.	ØxH in cm	Ausführung	€/St.
13762	7,5x13,0	1er Set	9,49

## Windlicht „Element“

Fassung aus Beton mit möbelschonender Filzunterseite. Klares Windlicht-Glas. Mit Teelichtern bestückbar. Nicht spülmaschinengeeignet. VPE 1.

pro Stück  
6,00



Art.-Nr.	ØxH in cm	Ausführung	€/Set
13761	6,0x8,0	2er Set	11,99



Serie

## ELEMENT

IN MODERNER BETON-OPTIK

**Mühle „Element“**

Korpus aus Beton, Kopf aus Buchenholz gefertigt. Stufenlos einstellbarer Mahlgrad. Ø 6,0 x Höhe: 18,0 cm. Nicht spülmaschinengeeignet. Farbe: grau/ schwarz. VPE 1.

24,<sup>99</sup>

Art.Nr.	Ausführung	Material Mahlwerk	€/St.
13859	Pfeffermühle	Carbonstahl	24,99
13860	Salzmühle	Edelstahl	24,99

**Table Caddy „Element“**

Beton mit möbelschonender Unterseite. 2 Löcher mit Ø je 6,5 cm, 1 Fach 14,0x14,5 cm. VPE 1.

15,<sup>99</sup>

Art.-Nr.	LxTxH in cm	€/St.
13986	23,5x16,0x6,5	15,99

**Kartenhalter Würfel „Element“**

Beton, inkl. 30 Beschriftungskarten (je 15 Stück in weiß und schwarz), 4er Pack. VPE 1.

pro Stück  
2,<sup>07</sup>

Art.-Nr.	Farbe	BxLxH in cm	€/Pack
13984	grau	3,0x3,0x3,0	8,29



**Vase „Hurricane“**

Glas. VPE 6.

4,<sup>49</sup>



Art.-Nr.	ØxH in cm	€/St.
12944	13,5x19	4,49

**Glas „Cube“**

Glas. Leicht konische Form. (Farbe weiß ist gespritzt - nicht durchgefärbt).



ab 1,<sup>39</sup>

Art.-Nr.	LxBxH in cm	Farbe	VPE	€/St.
12929	6x6x6	klar	6	1,39
14725	8x8x8	klar	6	1,99
14731	8x8x8	weiß	6	3,29



satinert



klar

Alle Tischlichter ohne Teelichte und Kerzen!



0,<sup>99</sup>

**Glas „Promo“**

Glas. Leicht konische Form. ØxH in cm: ca. 6x6,5. VPE 12.

Art.-Nr.	Farbe	€/St.
12937	klar	0,99
14728	satinert	0,99



**Vase „Triangle“**

Porzellan. Dreieckig. VPE 6.

3,<sup>59</sup>

Art.-Nr.	ØxH in cm	€/St.
12943	3,5/6x14	3,59



**Vase „X-Form“**

Porzellan, weiß. Formschöne Vase in X-Form. VPE 6

2

Größen

ab 4,<sup>99</sup>

Art.-Nr.	ØxH in cm	Inhalt in L	Ø Öffnung	VPE	€/St.
140301	4,0/7,0x14,0	0,13	2,0 cm	6	4,99
140302	5,5/9,5x18,5	0,38	2,5 cm	3	8,49



**Kerzenleuchter „Size S“**

Porzellan, weiß. VPE 6.

5,<sup>69</sup>

Art.-Nr.	ØxH in cm	€/St.
164200	7,1/8,0x9,7	5,69





Alle Vasen ohne Dekoration!



**Vase „Bottle“**

Glas. 3er Pack in transparenter PET-Box. VPE 1.

pro Stück  
**1,83**



Art.-Nr.	ØxH in cm	€/Pack
14729	6,5/3,5x18,5	5,49

**Vase „Ellipse“**

Glas, bauchige Form. VPE 6.

**3,99**



Art.-Nr.	ØxH in cm	€/St.
38599	8,0x26,0	3,99

**Vase „Solifleur“**

Glas. Ø Standfuß 8 cm. VPE 6.

**3**  
Größen

ab  
**4,39**



Art.-Nr.	ØxHöhe in cm	€/St.
11236	3x15	4,39
11237	3x20	4,69
12931	3x25	5,39



**Vase „Spring“**

Glas. X-Form. VPE 6.

**4,59**



Art.-Nr.	ØxH in cm	€/St.
14727	14/11x19,5	4,59

**Vase „Flora“**

Glas. VPE 1.

**4,89**



Art.-Nr.	ØxH in cm	€/St.
11922	10,1x26,0	4,89



2

Größen

Stapelbar

### Tischbox „Vintage“

Pinienholz, weiß. Herausnehmbarer Trenner. Stapelbar. Nicht lebensmittelecht. Geeignet für z.B. Besteck, Servietten, Salz- und Pfeffermühlen, Soßenflaschen, Essig und Öl, etc. VPE 1.

Art.-Nr.	Tischbox	LxBxH in cm	€/St.
12011	4 Fächer	17x17x10	18,49
12012	6 Fächer	27x17x10	22,99



Geeignet für z.B.: Flaschen, Essig und Öl

ab 18,<sup>49</sup>



Geeignet für z.B.: Salz- und Pfeffermühlen

### Mühle „Vintage“

Mühlen aus deutschem Buchenholz gefertigt. Stufenlos einstellbarer Mahlgrad. Ø 5,5 x Höhe: 15,0 cm. Nicht spülmaschinengeeignet. Farbe: weiß/ Holz. VPE 1.



22,<sup>99</sup>

Art.-Nr.	Ausführung	Material Mahlwerk	€/St.
14012	Pfeffermühle	Carbonstahl	22,99
14013	Salzmühle	Edelstahl	22,99

### Table Caddy „Vintage“

Holz mit zwei Fächern (á 13,5x6,0 cm) und Tragegriff. Nicht lebensmittelecht, nicht spülmaschinengeeignet. VPE 1.



16,<sup>49</sup>

Art.-Nr.	LxBxH in cm	€/St.
13777	15,5x15,5x15,0	16,49

### Holzbox mit Kreidetafel

Hölzerne Vintage Box aus lackiertem Paulownia Holz. Inklusive Kreidetafel an zwei Seiten zum Beschreiben mit unseren Kreidestiften. Selbstmontage. VPE 1.



18,<sup>99</sup>

Art.-Nr.	LxBxH in cm	€/St.
14572	35x28,2x21	18,99

### Table Caddy „Vintage“

Table Caddy im Vintage Design. Gefertigt aus Tannenholz und unterteilt in 7 Fächer. Stapelbar. Farbe: weiß. VPE 1.



19,<sup>99</sup>

Art.-Nr.	BxTxH in cm	€/St.
14021	25,5x15,5x11,5	19,99



pro Stück  
8,<sup>66</sup>



### Tischtafel 3er Pack

Buche lackiert. Tafel ist fest montiert und nicht austauschbar. Tafeln sind beschriftbar mit Kreidemarkern aus unserem Katalog. Im 3er Pack. VPE 1.

Art.-Nr.	BxH in cm	€/Pack
13646	15x24,4	25,99





für drei Flaschen

47,99

**Weinflaschenhalter**

Weinflaschenhalter. Farbe Braun. Beschichtetes Flaschen-Display aus Metall. Über jeder Flasche ist eine kleine, schmutz- und kratzresistente, einfach zu reinigende Kreidetafel mit Holzrahmen (passende Kreidemarken finden Sie im Kapitel „Tafeln“). VPE 1.

Art-Nr.	Ausführung	LxBxH in cm	€/St.
14566	für drei Flaschen	39x11,3x45	47,99

**Kartenhalter**

Holz, natur. Inkl. 20 Beschriftungskärtchen, weiß, neutral. Im 4er Pack. VPE 1.

pro Stück  
1,87



Art.-Nr.	BxLxH in cm	€/Pack
9758	2,5x2,5x12	7,49

**Flaschenhals Etiketten**

Set besteht aus 10 Tafeln in schwarz, 1 Kreidemarken weiß, Stärke 1-2mm. Beschriftung auch mit anderen Kreidemarkern aus unserem Katalog möglich. Präzise geformte, flexible und einfach zu reinigende, doppel-seitige Schreiboberfläche mit Öffnung für Flaschenhals VPE 1.

pro Stück  
0,79



Art.-Nr.	BxL in cm	€/Set
14564	15,4x6,5x0,1	7,89

**Serviergestell, 2-stufig**

Gestell aus Akazienholz (36,5x26,5x34,0 cm, platzsparend zusammenklappbar) inkl. 2 Auflageplatten aus Naturschiefer (GN 1/2: 32,5x26,5 cm + GN 1/3: 32,5x17,6 cm, Stärke 6-9 mm, wasser- und ölfest, kühlbar), abwaschbar. VPE 1.

35,99



Art.-Nr.	BxTxH in cm	€/Set
14010	36,5x26,5x34,0	35,99

**Teelichthalter gold, rund**

Metall, gold, nicht spülmaschinengeeignet, nicht lebensmittelecht.

3

Größen

ab  
2,19



Art.-Nr.	Ø in cm	VPE	€/St.
14373	6	6	2,19
14374	9	6	2,89
14376	18	1	11,59

**Teelichthalter schwarz/gold, rund**

Metall, schwarz/gold, nicht spülmaschinengeeignet, nicht lebensmittelecht.

3

Größen

ab  
2,19



Art.-Nr.	Ø in cm	VPE	€/St.
14366	6	6	2,19
14367	9	6	2,89
14369	18	1	11,59

# Für unsere kleinen Gäste!



ab 59,99

## Kinderhochstuhl

Hartholz, sehr stabil. Haltegurte, bequeme Rückenlehne. Höhe: 74 cm, Sitzhöhe: 52 cm. Lieferung erfolgt zerlegt im Karton. VPE 1.

Art.-Nr.	Farbe	€/St.
4125.00	natur	59,99
4125.01	dunkelbraun	59,99
13505	weiss	59,99

## Stuhlkissen Kinderhochstuhl

L: 30cm B: 20cm, gesteppt mit Bindebändern, waschbar bis 30°C, Bezug 70% Baumwolle/ 30% Polyester, Füllung Polyester/ Polyurethan. VPE 2.

Art.-Nr.	Farbe	€/St.
0601.60	braun	4,09
12802	hellgrün	4,09
14698	anthrazit	4,09

## Stuhlkissen

L: 42cm B: 42cm, 4-Punktsteppung, mit Bindebändern, waschbar bis 30°C, Bezug 70% Baumwolle/ 30% Polyester, Füllung Polyester/ Polyurethan VPE 4

grün	anthrazit	silber
braun	rot	hellgrün

Art.-Nr.	Farbe	€/St.
0601.51	braun	5,89
0601.42	grün	5,89
0601.45	anthrazit	5,89
0601.55	rot	5,89
0601.48	silber	5,89
12804	hellgrün	5,89

## Holzbuntstifte

6 verschiedenfarbige Holzbuntstifte in einer 6er Box. 1 Pack = 24x6er Box. VPE 1.



6er Box  
0,54

Art.-Nr.	€/Pack
1076	12,99

## Mal-Spielkarten „Restaurant“

Zum Ausmalen und Memory spielen. Mal-Spielkarten im Display 40er Pack. 24 Karten pro Pack. VPE 1.



pro Stück  
0,62

Art.-Nr.	€/Pack
105903	24,99

## Malbuch A5 „Restaurant“

Papier, bedruckt. 8 Seiten. 2 Versionen Restaurant-Motive gemischt, im 50er Pack. DIN A5. VPE 1.



pro Stück  
0,40

Art.-Nr.	€/Pack
1091	19,99





Gabel  
1,55

**Kinderbesteck „Karina“**

Chrom-Nickel-Stahl 18/10, rostfrei, poliert.  
Messer mit geschmiedeter Klinge. 3,0 mm stark.  
VPE 12.

Art.-Nr.	Ausführung	Länge in cm	€/St.
38528.19	Gabel	15,5	1,55
38528.17	Messer	16,8	1,89
38528.18	Löffel	15,5	1,55
38528.07	Kaffee-/Teelöffel	13,9	0,89

**Eisschale „Clown“**

Farbig, Porzellan, spülmaschinentauglich, aber nicht für eine dauerhafte Reinigung in der Spülmaschine geeignet, nicht für den Gebrauch in der Mikrowelle geeignet, temperaturbeständig bis +250° C. VPE 6.



7,99

Art.-Nr.	LxBxH in cm	Inhalt in L	€/St.
12897	24,0x15,0x3,5	0,15	7,99

**Kinderbesteck „Der kleine König“**

Edelstahl 18/10, rostfrei, 4-teiliges Set. VPE 1.



10,99

Art.-Nr.	Materialstärke in mm	€/Set
3280	3,0	10,99

**Kinderbesteck „Waldfreunde“**

4-tlg., 18/10 poliert. VPE 1

**NEW**



10,99

Art.-Nr.	Ausführung	Materialstärke in mm	€/St.
15648	„Waldfreunde“	2,2	10,99

**Pastateller**

Porzellan. Mischsortierung, robuste Ausführung. VPE 6.



2,19

cent

Art.-Nr.	Ausführung	Ø in cm	€/St.
11288	rund	21,5	2,19

**Kindermesser „Minzo“**

Kinder Grill- und Küchenmesser „MINZO“. Ergonomisch geformter Griff aus Ocean Bound Plastic. Die Klinge ist aus Spezial-Klingenstahl X50CrMoV15 und mit einer Stich-Schutz-Spitze versehen. Bitte nur unter Aufsicht verwenden! VPE 1.



20,99

Art.-Nr.	Klingenlänge in cm	Grifflänge in cm	€/St.
15665	11cm	11,5cm	20,99

**NEW**



**Platzset „Koch“**

Papier, bedruckt (Koch-Motiv). Zum Ausmalen. Im 200er Pack. VPE 1.



pro Stück  
0,09

Art.-Nr.	LxB in cm	€/Pack
1087	42x29,5	18,99

**Die Toddler u. Junior Booster-Sitzerhöhungen für Kinder bis 7 Jahren +. Eine platzsparende und moderne Alternative zum Hochstuhl. Die Sitzerhöhungen sind weich und dennoch formstabil u. extrem robust.**

99,99



**Sitzerhöhung für Kinder „Toddler Booster“**

Der Toddler Booster ist für Kinder von 12 Monaten bis 7 Jahre + bestimmt, abhängig von Größe und Gewicht (max. 40kg). Mit den seitlichen Befestigungsgurten kann man den weichen u. formstabilen Toddler Booster schnell auf (fast) jedem Stuhl befestigen und in einen Kinderstuhl verwandeln. Nach Gebrauch lassen sich die Sitzerhöhungen leicht mit einem feuchten Tuch und Spüli reinigen und platzsparend stapeln. Der Booster ist UV-geschützt und „safety tested“ durch den TÜV Thüringen. Inkl. 3 Stuhlgurte (75, 95 u. 110 cm) sowie dem 3-Punkt Haltegurt. LxBxH in cm: 37,2x37,7x25,2. Made in Germany. VPE 1.

Ab 12 Monaten bis 7 Jahre +



Art.-Nr.	Farbe	€/St.
14436	Lime Green	99,99
14437	Fuchsia	99,99
14438	Ocean Blue	99,99
14440	Grey	99,99



**Sitzerhöhung für Kinder „Junior Booster“**

Ab 3 Jahren bis 7 Jahre +

Der Junior Booster ist für Kinder ab 3 Jahren bis 7 Jahre + bestimmt, abhängig von Größe und Gewicht (max. 40kg). Mit den seitlichen Befestigungsgurten kann man den weichen u. formstabilen Junior Booster schnell auf (fast) jedem Stuhl befestigen und in einen Kinderstuhl verwandeln. Nach Gebrauch lassen sich die Sitzerhöhungen leicht mit einem feuchten Tuch und Spüli reinigen und platzsparend stapeln. Der Booster ist UV-geschützt und „safety tested“ durch den TÜV Thüringen. Inkl. 3 Stuhlgurte (75, 95 u. 110 cm). LxBxH in cm: 37,2x37,7x25,2. Made in Germany. VPE 1.

93,99



Art.-Nr.	Farbe	€/St.
14441	Lime Green	93,99
14442	Fuchsia	93,99
14443	Ocean Blue	93,99
14444	Grey	93,99

**Stapelbar. Wir empfehlen max. 6 Booster übereinander zu stapeln, damit die Booster stabil stehen. So können 24 Booster auf einer Fläche kleiner als 80x80cm gestapelt werden.**





Diese Tabletts haben aufgrund des Einsatzes hochwertiger Rohstoffe eine höhere Resistenz gegenüber Säuren in Reinigungs- u. Spülmitteln oder Speisen und besitzen dadurch eine höhere Lebensdauer.



ab 3,<sup>69</sup>

3

Größen

### Serviertablett PP

Polypropylen - rutschhemmende Oberfläche mit Stapelnocke und Randverstärkung. Preiswerte und stabile Ausführung. Temperaturbeständig von -30° C bis ca. 75° C. Spülmaschinengeeignet. VPE 1

Art.-Nr.	Farbe	Maß in cm	€/St.
39250.RO	rot	41,5x31	3,69
39250.BR	braun	41,5x31	3,69
39250.DG	dunkelgrün	41,5x31	3,69
39250.LG	lichtgrau	41,5x31	3,69
39250.BL	blau	41,5x31	3,69
39250.S	schwarz	41,4x31	3,69
166501	schwarz	34,1x26,2x1,9	3,69
166502	lichtgrau	34,1x26,2x1,9	3,69
166503	rot	34,1x26,2x1,9	3,69
166521	schwarz	44,5x34,5x2,3	4,99
166522	lichtgrau	44,5x34,5x2,3	4,99
166523	rot	44,5x34,5x2,3	4,99

### System-/Kantinen-Tablett

Trapezförmiges Polyestertablett, fiberglasverstärkt, lichtgrau. Temperaturbeständig von -50° C bis +140° C. Spülmaschinengeeignet. Desinfizierbar. Mit Rand- und Eckenverstärkung. Mit Stapelnocken. Für Tische 80x80 cm. VPE 1.

## FIBERGLAS

Serviertabletts für höchste Ansprüche



9,<sup>79</sup>

Art.-Nr.	LxB in cm	€/St.
141100	48x34	9,79

### Kartenhalter

Edelstahl 18/10. Mit Falz für die Karte. VPE 1.

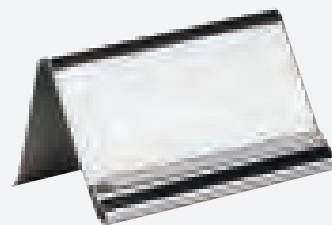

0,<sup>89</sup>

Art.-Nr.	LxBxH in cm	€/St.
4020	6x4,5x3,4	0,89

### System-/Kantinen-Tablett

Rechteckiges Polyestertablett, fiberglasverstärkt, lichtgrau. Temperaturbeständig von -50° C bis +140° C. Spülmaschinengeeignet. Desinfizierbar. Mit Rand- und Eckenverstärkung. Mit Stapelnocken. VPE 1.

## FIBERGLAS

Serviertabletts für höchste Ansprüche



12,<sup>59</sup>

Art.-Nr.	LxB in cm	€/St.
141000	46x34,4	12,59

### Tellercluche

Polycarbonat. Mit Griffloch. VPE 1.

2

Größen



ab 6,<sup>99</sup>

Art.-Nr.	Ø innen x H in cm	für Teller	€/St.
39620	26,5x7,0	Ø 25,5 cm	6,99
39621	28,0x7,0	Ø 28,0 cm	7,49

# FIBERGLAS

Serviertabletts für höchste Ansprüche

**2**  
Größen

1/1 GN  
**12,49**

**Tablett  
Gastronom  
Größe: 53x32,5cm**



Die Servier-Tabletts aus Fiberglas (Polyform: Glasfaserverstärkter Polyester) haben einen erhöhten und extra verstärkten Rand und wurden speziell für automatische Abstellvorrichtungen entwickelt.



Euronorm  
**13,99**

**Tablett  
Euronorm  
Größe: 53x37 cm**

### Serviertablett

Polyester, glasfaserverstärkt, stapelbar. Lichtgrau. VPE 1.

Art.-Nr.	Maße	€/St.
39782.01	1/1 GN	12,49
2971.01	Euronorm	13,99

Dabei werden folgende zusätzliche Anforderungen optimal erfüllt:

- gute Belüftung, Trocknung und Abkühlung durch Distanznocken
- besonders geeignet für vollautomatische Transportanlagen –
- kein Übereinanderschieben der Tablett
- hohe Kantenfestigkeit durch speziell verstärkte Außenränder und -kanten
- griffgünstige Gestaltung
- sichere Stapelung und Standfestigkeit
- Temperaturbeständigkeit von -50 °C bis +140 °C
- absolut spülmaschinenfest
- unempfindlich gegen handelsübliche Speisesäuren und Laugen
- extrem bruchfest, desinfizierbar

### Holztablett 30x30

Holz, natur lackiert - lebensmittelecht. Als Serviertablett, passend für 16 Petit-Schalen „Solo“ 7x7 cm (Art.-Nr. 40182.01), bitte separat dazubestellen. VPE 1.



**10,99**

Art.-Nr.	Farbe	LxBxH in cm	€/St.
1041	natur	30x30x2	10,99

### Holztablett 15x35

Holz, natur lackiert - lebensmittelecht. VPE 1.



**7,49**

Art.-Nr.	Farbe	LxBxH in cm	€/St.
1038	natur	15x35x2	7,49

### Serviertablett oval

Edelstahl 18/10, satiniert, oval, gerollter Rand. VPE 1

**3**  
Größen



ab **2,49**

Art.-Nr.	LxB in cm	€/St.
1866	20,0x14,5	2,49
1867	26,5x19,5	4,29
1869	29,0x22,0	4,99



## Keine rutschenden Gläser mehr...

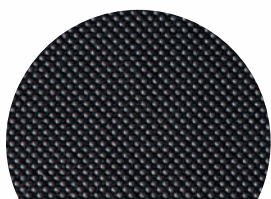

Material: Fiberglas  
Mit rutschhemmender  
Oberfläche!

ab 6,<sup>79</sup>

3

Größen



### Serviertablett Orig. American

Fiberglas, schwarz. Rutschhemmende Oberfläche.  
Spülmaschinengeeignet. VPE 1

Art.-Nr.	Ø in cm	€/St.
2905.28	28	6,79
2905.36	36	7,89
2905.41	41	8,99

3

Größen



ab 7,<sup>99</sup>

### Serviertablett Fiberglas

Fiberglas, schwarz. Rutschhemmende Oberfläche.  
Spülmaschinengeeignet. VPE 1.

Art.-Nr.	LxB in cm	€/St.
11106	40,5x30,5	7,99
11107	51,0x38,0	11,99
11108	65,0x45,0	17,99

### Serviertablett 32cm

Edelstahl 18/10, rostfrei. VPE 1.



7,<sup>99</sup>

Art.-Nr.	ØxH in cm	€/St.
39185	32x2,7	7,99

### Serviertablett „Anti-Rutsch“

Edelstahl rostfrei, in extra starker Profiqualität  
- Materialstärke: 0,7 mm. Herausnehmbare Anti-  
Rutsch-Einlage - bis 60 °C waschbar. VPE 1.



Keine rutschenden Gläser mehr...

Art.-Nr.	ØxH in cm	€/St.
8115	29,0x2,5	10,99
8114	40,0x4,0	17,99

ab 10,<sup>99</sup>

2

Größen



# Buffet

Exklusiv und individuell - Hohe Qualität und Vielfalt!



## BUFFET **Classic** SYSTEM

Die detaillierte Artikelbeschreibung der einzelnen Elemente finden Sie auf den folgenden Seiten.

Unsere vorgefertigten System-Module sind durch zahlreiche System-Einzelteile erweiterbar. Die Einsätze sind auswechselbar. So können Sie Ihr Buffet beliebig für Frühstück oder Abendessen anpassen.



# BUFFET **Classic**

SYSTEM



## Ideal auch für Außer-Haus-Buffet und Partyservice:

Die 1/1 GN Einsätze, Tablett und Thermo-/Speisentransportbehälter können direkt in die System-Rahmen des Buffets eingesetzt werden. Das einheitliche Erscheinungsbild dieses Systems macht Ihr Buffet zum kulinarischen und optischen Erlebnis für Ihre Gäste. Für den perfekten Auftritt an Buffet und Bankett.

WIR BERATEN SIE GERNE BEI DER PLANUNG  
IHRES INDIVIDUELLEN BUFFETS.

BUFFET  
SYSTEM

## Basiselemente

**BUFFET**  
SYSTEM

Basiselement  
ab **69,99**

### Buffetsystem Rahmen

Edelstahl 18/10, BxT = 57x36 cm, poliert. VPE 1.

Art.-Nr.	Element	Höhe in cm	€/St.
39658	Basiselement	6,5	69,99
39659	Basiselement	13	79,99
39660	Basiselement	20	89,99



Rahmen 6,5 cm hoch

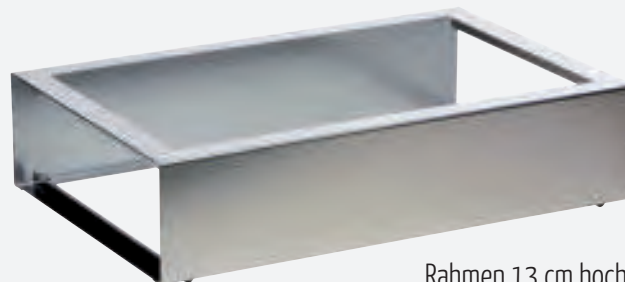

Rahmen 13 cm hoch



Rahmen 20 cm hoch

Verbindungs-Clips,  
um zwei Rahmen  
miteinander zu  
verbinden.

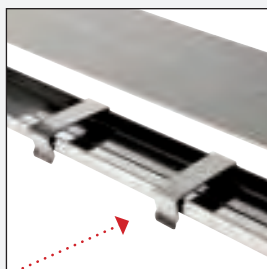

### Verbindungs-Clips

Edelstahl 18/10. 2er Pack. VPE 1.

Art.-Nr.	€/Pack
39736	4,99

pro Stück  
**2,50**

## Seitenverkleidungen

**BUFFET**  
SYSTEM

pro Stück  
ab **14,50**

Holz dunkel Holz hell



**In 2 Farben!**

### Seitenverkleidung

Für unsere Module, mit Magnet. Jederzeit auswechselbar. Mit Kabelaussparung.  
Im 2er Pack. In 2 Farben. VPE 1.

Art.-Nr.	Ausführung	Höhe in cm	€/Pack
40012.D	Holz dunkel	6,5	28,99
40013.D	Holz dunkel	13	38,99
40012.H	Holz hell	6,5	28,99
40013.H	Holz hell	13	38,99



Kabelaussparung

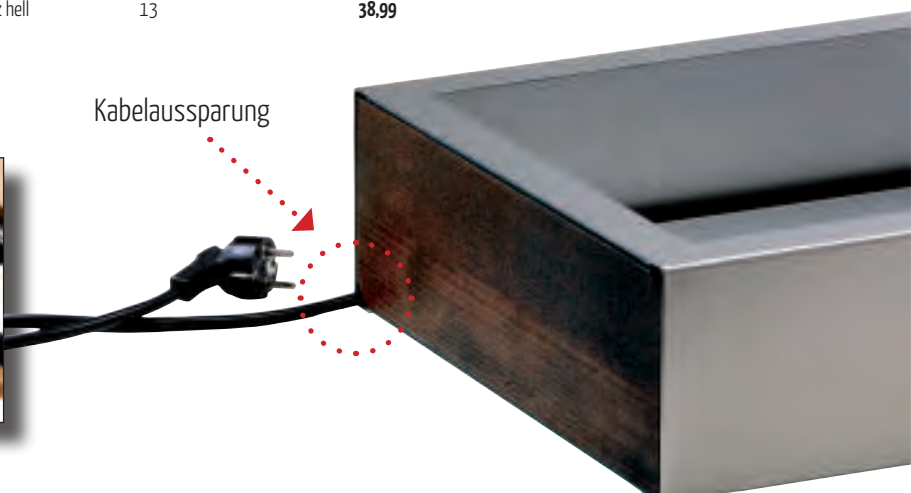



## Zwischenstücke

**BUFFET**  
SYSTEM

Holz dunkel

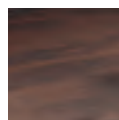

Holz hell



In 2 Farben!

## Zwischenstück

Zwischenstück, inkl. 8 Magneten, für Buffetsystem, mit Kabelaussparung. Holz hell oder dunkel lasiert. VPE 1.

Art.-Nr.	Element	Höhe in cm	€/St.
1036	hell, klein	6,5	26,99
1037	dunkel, klein	6,5	26,99
1049	hell, groß	13	28,99
1053	dunkel, groß	13	28,99

Große oder kleine Zwischenstücke verbinden die jeweiligen Module miteinander. Eine weitere Möglichkeit sind Verbindungs-Clipse - linke Seite.

Verbindung von Buffetsystem-Rahmen durch Zwischenstücke.



Zwischenstück  
26,99

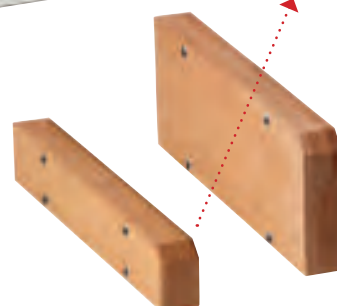

## Aufsätze

**BUFFET**  
SYSTEM

Holz dunkel

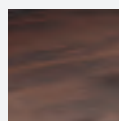

Holz hell



Platte geschlossen,  
2 cm stark.

44,99

In 2 Farben!

In 4 verschiedenen  
Ausführungen.

## Aufsatz 1/1 GN Buche dunkel

Buffetsystem Aufsätze einzeln. In 4 verschiedenen Ausführungen. VPE 1.

Art.-Nr.	Ausführung	Element	€/St.
40009.D	Platte 4-Loch, Ø 10,5 cm	Holz dunkel	48,99
40010.D	Platte 4-Loch, 2xØ11 cm +2xØ19 cm	Holz dunkel	48,99
40011.D	Platte 6-Loch, Ø 13 cm	Holz dunkel	48,99
40008.D	Platte geschlossen, 2 cm stark.	Holz dunkel	44,99

## Aufsatz 1/1 GN Buche hell

Buffetsystem Aufsätze VPE 1.

Art.-Nr.	Ausführung	Element	€/St.
40009.H	Platte 4-Loch, Ø 10,5 cm	Holz hell	48,99
40010.H	Platte 4-Loch, 2xØ11 cm +2xØ19 cm	Holz hell	48,99
40011.H	Platte 6-Loch, Ø 13 cm	Holz hell	48,99
40008.H	Platte geschlossen, 2 cm stark.	Holz hell	44,99

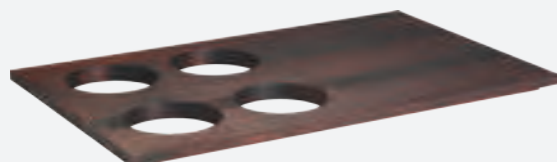

Platte 4-Loch, Ø 10,5 cm



Platte 6-Loch, Ø 13 cm



Platte 4-Loch, 2xØ11 cm +2xØ19 cm



Platte geschlossen, 2 cm stark.

Module

**BUFFET**  
SYSTEM

Holz dunkel Holz hell



**In 2 Farben!**

Modul 4 - 6,5 cm



Rahmen 6,5 cm hoch

Modul 4 - 13 cm

Modul 4  
ab **137,00**

Holz dunkel Holz hell



**In 2 Farben!**



Rahmen 13 cm hoch

Modul 5 - 13 cm

Modul 5  
**148,00**



Rahmen 13 cm hoch

Rahmen 13 cm hoch

**Modul 4 Buche hell 6,5cm**

Set besteht aus: 1 x Basis-Rahmen Art. 39658 (6,5 cm hoch), 1 x Aufsatz mit 4 Aussparungen Art. 40010.H und den passenden Schälchen (2x Ø12cm) Art. 5006.01 und (2 x Ø20cm) Art. 5006.03. VPE 1.

Art.-Nr.	Ausführung	Höhe in cm	€/Set
39945.H	Holz hell	6,5	137,00

**Modul 4 Buche dunkel 6,5cm**

Set besteht aus: 1 x Basis-Rahmen Art. 39658, 1 x Holz-Aufsatz mit 4 Aussparungen Art. 40010.d und den passenden Schälchen (2 x Ø 12cm) Art. 5006.01 und (2 x Ø 20 cm) Art. 5006.03 VPE 1.

Art.-Nr.	Ausführung	Höhe in cm	€/Set
39945.D	Holz dunkel	6,5	137,00

**Modul 4 Buche hell 13cm**

Set besteht aus: 1 x Basis-Rahmen (13 cm hoch) Art. 39947.H, 1 x Aufsatz mit 4 Aussparungen Art. 40010.H und den passenden Schälchen (2x Ø12cm) Art. 5006.01 und (2 x Ø20cm) Art. 5006.03. VPE 1.

Art.-Nr.	Ausführung	Höhe in cm	€/Set
39947.H	Holz hell	13	145,00

**Modul 4 Buche dunkel 13cm**

Set besteht aus: 1 x Basis-Rahmen (13cm hoch) Art. 39659, 1x Aufsatz mit 4 Aussparungen Art. 40010.D und den passenden Schälchen (2x Ø12cm) Art. 5006.01 und (2x Ø20cm) Art. 5003.03. VPE 1.

Art.-Nr.	Ausführung	Höhe in cm	€/Set
39947.D	Holz dunkel	13	145,00

**Unsere zusammengestellten System-Module sind durch zahlreiche System-Einzelteile erweiterbar. Die Einsätze sind auswechselbar.**

**Modul 5**

Buffetsystem. Set besteht aus: 1 x Basis-Rahmen (13 cm hoch) Art. 39659, 1 x Holz-Aufsatz mit 4 Aussparungen (4x10,5 cm) Art. 40009.D und den passenden Besteckköchern (Edelstahl gelocht) Art. 6620. VPE 1.

Art.-Nr.	Ausführung	Höhe in cm	€/Set
39955.D	Holz dunkel	13	148,00
39955.H	Holz hell	13	148,00

Dazu mitbestellen können Sie:

**Kühlakku GN 1/1 blau**

Kühlakku aus robustem Kunststoff (Polyethylen HD, blau). Profi-Qualität mit verstärkten Ecken. Formstabiles Design. Mit Tragegriff und Einschubkanten. Spülmaschinengeeignet bis 85°C über 2 Stunden. Gleichmäßiges Gefrieren durch vollständige Kühlgel-Füllung (angedicktes Kühlgel, glykolfrei) ohne Hohlraum. Formstabiles Gefrieren vertikal und horizontal. Distanznoppen zum Einfrieren in gestapelter Form. Die Temperatur des Gefriergerätes sollte ca. 6°C kälter sein als die Funktionstemperatur des Kühlakkus.VPE 1.

Art.-Nr.	Ausführung	LxBxH in cm	€/St.
13155	-12°C Kalt, blau - Fleisch, Fisch	53x32,5x2,5	49,99

**Thermo-Schutzplatte**

Für Aufsatz Suppe Buffetsystem. Expandiertes Polypropylen (EPP). VPE 1.

Art.-Nr.	€/St.
3296	19,99



Modul 6 - 6,5 cm



Rahmen 6,5 cm hoch

Modul 6  
ab 137,00



Rahmen 6,5 cm hoch

Holz dunkel Holz hell



In 2 Farben!

**Modul 6 Buche hell 6,5cm**

Set besteht aus Rahmen 6,5cm Art. 39658, Aufsatz 6 Buche hell Art. 40011.H, Glasschale 14cm 6 Stück Art. 5006.02 VPE 1.

Art.-Nr.	Ausführung	Höhe in cm	€/Set
39951.H	Holz hell	6,5	137,00

**Modul 6 Buche dunkel 6,5cm**

Buffetsystem. Set besteht aus: 1 x Basis-Rahmen Art. 39658, 1 x Holz-Aufsatz mit 6 Aussparungen Art. 40011.D und den passenden Schälchen 6 x Ø 14 cm (Art.Nr. 5006.02). Ohne Deckel, Art.-Nr. 2677 bitte extra mitbestellen! VPE 1.

Art.-Nr.	Ausführung	Höhe in cm	€/Set
39951.D	Holz dunkel	6,5	137,00

Modul 6 - 13 cm



Rahmen 13 cm hoch

Holz dunkel Holz hell

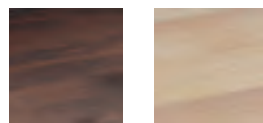

In 2 Farben!

**Modul 6 Buche hell 13cm**

Set besteht aus: 1 x Basis-Rahmen (13cm hoch) Art. 39659, 1 x Aufsatz mit 6 Aussparungen Art. 40011.H und den passenden Schälchen (Ø14cm) Art. 5006.02. VPE 1.

Art.-Nr.	Ausführung	Höhe in cm	€/Set
39953.H	Holz hell	13	145,00

**Modul 6 Buche dunkel 13cm**

Set besteht aus: 1 x Basis-Rahmen (13cm hoch) Art. 39659, 1 x Aufsatz mit 6 Aussparungen Art. 40011.D und den passenden Schälchen (Ø14cm) Art. 5006.02. VPE 1.

Art.-Nr.	Ausführung	Höhe in cm	€/Set
39953.D	Holz dunkel	13	145,00

Seitenverkleidungen in der gewünschten Farbe und Höhe bitte separat mitbestellen.



Schale „Barista“ Art.-Nr. 40000.10

**Hustenschutzdeckel passend für unsere Glasschalen Chef Ø14 und 23cm!**

Ø 14 cm - passend zu Schale „Chef“ Art.-Nr. 5006.02.  
Ø 23 cm - passend zu Schale „Chef“ Art.-Nr. 5006.23.

**Brot Schneidebrett**

Holz. Passend für 1/1 GN-Behälter als Krümel fänger. OHNE GN-Behälter und Messer. VPE 1.

20,99



Art.-Nr.	LxB in cm	€/St.
2612	53x32,5	20,99

**Besteckköcher**

Gelocht. VPE 1.



ab 1,79

Art.-Nr.	Ausführung	ØxH in cm	€/St.
6603	Kunststoff	9,5x13,5	1,79
6620	Edelstahl	9,5x13,5	8,99

**Hustenschutzdeckel**

Acryl, klar, aufklappbar, mit Edelstahlknopf und Löffelaussparung. VPE 1.



2 Größen



ab 9,49

Art.-Nr.	Ø in cm	€/St.
2677	14	9,49
39851.23	23	17,49

Module



Modul ICE - 6,5 cm



148,<sup>00</sup>

Rahmen 6,5 cm hoch

Modul ICE - 13 cm



159,<sup>00</sup>

Rahmen 13 cm hoch

Modul Suppe

Modul Suppe

1 komplettes Set

265,<sup>00</sup>



INFORMATION: MODUL ICE UND MODUL SUPPE

Alle Teile dieser Modul-Sets können Sie auch einzeln bestellen. Auf den beiden folgenden Seiten finden Sie eine große Auswahl.

Modul Ice 6,5cm

1 x Basis Rahmen Art.39658, 1 x GN 1/1 Behälter 2 cm Art. 491041, 1 x Kühlakku Art. 13155, 1 x Thermo-Schutzplatte Art. 3296 VPE 1.

Art.-Nr.	Höhe in cm	€/Set
39949	6,5	148,00

Modul Ice 13cm

1 x Basis Rahmen Art. 39659, 1 x GN 1/1 Behälter 2 cm Art. 491041, 1 x Kühlakku Art. 13155, 1 x Thermo-Schutzplatte Art. 3296 VPE 1.

Art.-Nr.	Höhe in cm	€/Set
39950	13	159,00

Holz dunkel

Holz hell

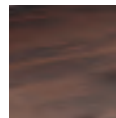

Seitenverkleidung in 2 Farben!

Modul Suppe

Buffetsystem. „Zum Wärmen“, im Lieferumfang enthalten sind: Der Aufsatz und 2 Suppentöpfe mit je 4 l Inhalt, inkl. Deckel. Wasserbad 0740, Elektroheizung 0885, Thermo-Schutzplatte 3296 und Basisrahmen 39660. Die Seitenverkleidung in Ihrer gewünschten Farbe bitte separat mitbestellen. Andere Möglichkeiten mit GN-Einsätzen und Roll-Top Deckel beliebig kombinierbar. VPE 1.

Art.-Nr.	Ausführung	€/Set
40200	1 komplettes Set	265,00

**Nicht in der Schweiz verfügbar!**

GN-Behälter, Porzellan, 65 mm tief

Porzellan, weiß. Tiefe 65 mm. Temperaturbereich von -20 °C bis 350 °C. Nicht thermoschockresistent. VPE 1.

Art.-Nr.	GN	Tiefe (mm)	Inhalt (Liter)	€/St.
123901	1/1	65	6,5	58,49
123902	1/2	65	3,0	29,99
123903	1/3	65	1,8	18,99
11298	1/4	65	1,2	16,99
123904	1/6	65	0,8	11,49
123905	2/3	65	4,3	39,99
123906	2/4	65	3,0	33,99





## Kombinationsteile

**BUFFET**  
SYSTEM

Unsere zahlreichen System-Einzelteile sind beliebig erweiterbar. Hier finden Sie eine große Auswahl an passendem Zubehör.



Ohne Rahmen!

Rahmen 13 cm hoch

Holz dunkel

Holz hell

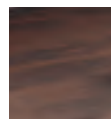

### Seitenverkleidung in 2 Farben!

68,<sup>99</sup>

#### Abdeckhaube „Rolltop“ Edelstahl

Edelstahl 18/10, 1/1 GN, verwendbar auf allen GN-Behältern und 1/1 GN-Tabletts. LxBxH in cm: 53x32,5x15,5. VPE 1.

Art.-Nr.  
2501-R

€/St.  
68,99



Ohne Tablett!

49,<sup>99</sup>

#### Rolltophaube 1/1 GN

Scharnierhaube. Kunststoff, transparent, hochstabil, 1/1 GN. Ohne Tablett. Verwendbar auf allen 1/1 GN-Behältern und 1/1 GN-Tabletts. VPE 1.

Art.-Nr.  
3515

Ausführung Griff  
chromfarben

LxBxH in cm  
53x32,5x15,5

€/St.  
49,99



6,5 cm hoch

99,<sup>99</sup>

#### Brotschneidebrett

Kasten, Acryl, schwarz, mit herausziehbarer Krümelschublade. Schneidebrett, Acryl, weiß, mit 6 Krümel-Schlitzen. LxBxH in cm: 52,2x32,2x6,5. VPE 1.

Art.-Nr.  
40082

€/St.  
99,99



Rahmen 6,5 cm hoch

Ohne Rahmen!

ab 25,<sup>99</sup>

#### Besteckkasten

Holz, natur oder dunkelbraun lackiert. 4 Fächer. VPE 1.

Art.-Nr.  
1470  
1471

Farbe  
Natur  
Dunkelbraun

LxBxH in cm  
50x30x9,5  
50x30x9,5

€/St.  
25,99  
25,99

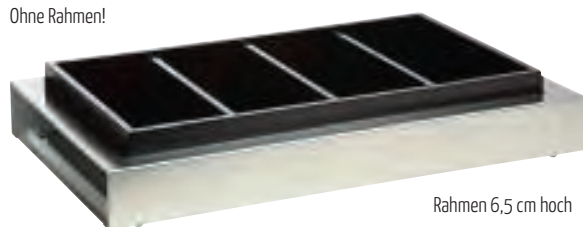

Rahmen 6,5 cm hoch

Ohne Rahmen!

## Kombinationsteile

**BUFFET**  
SYSTEM

Unsere zahlreichen System-Einzelteile sind beliebig erweiterbar. Hier finden Sie eine große Auswahl an passendem Zubehör.

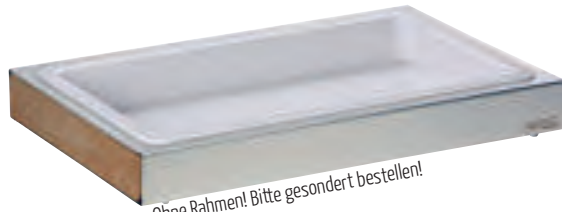

Ohne Rahmen! Bitte gesondert bestellen!

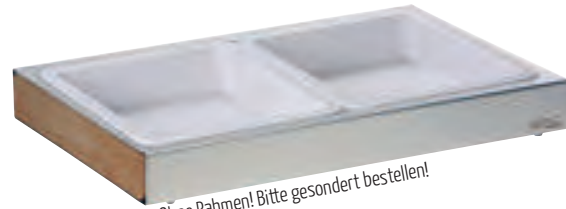

Ohne Rahmen! Bitte gesondert bestellen!

Holz dunkel

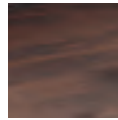

Holz hell



ab 20,<sup>99</sup>

### Seitenverkleidung in 2 Farben!

#### Behälter „Highline“ GN, Melamin, 65 mm tief

Melamin, weiß, stapelbar, spülmaschinene geeignet. VPE 1.

Art.-Nr.	GN	Tiefe (mm)	Inhalt (Liter)	€/St.
39125	1/1	65	7,1	38,49
39127	1/2	65	3,4	20,99

**BUFFET**  
SYSTEM

## Passend für unser Buffetsystem: Glasschalen Ø 12, 14 und 20 cm!



ab 0,<sup>79</sup>

#### Glasschale „Chef“

Glas, stapelbar.

Art.-Nr.	Ausführung	Inhalt in ml	ØxH in cm	VPE	€/St.
5006.01	Schale	340	12x5,3	6	0,79
5006.02	Schale	595	14x6,3	6	0,89
5006.03	Schale	1700	20x8,7	1	2,59



ab 9,<sup>49</sup>

#### Hustenschutzdeckel

Acryl, klar, aufklappbar, mit Edelstahlknopf und Löffelaussparung. VPE 1.

Art.-Nr.	Ø in cm	€/St.
2677	14	9,49
39851.23	23	17,49



**4**  
Größen  
ab 3,<sup>99</sup>

#### Schüssel für Buffetsystem „Casual Maxi“

Melamin, weiß. Ideal geeignet für unser Buffetsystem. Stapelbar. Temperaturbeständig von -30°C bis +70°C. Lebensmittelecht, hygienisch, geruchs- und geschmacksneutral, extrem bruchstabil. Spülmaschinene geeignet. VPE 1.

Art.-Nr.	ØxH in cm	Inhalt in L	€/St.
103612	12,0x5,5	0,25	3,99
103614	14,0x6,5	0,50	4,59
103620	20,0x9,2	1,80	8,99
14429	23,0x10,5	2,50	10,99



**4**  
Größen  
ab 3,<sup>99</sup>

#### Schüssel für Buffetsystem „Casual Maxi“

Melamin, schwarz. Ideal geeignet für unser Buffetsystem. Stapelbar. Temperaturbeständig von -30°C bis +70°C. Lebensmittelecht, hygienisch, geruchs- und geschmacksneutral, extrem bruchstabil. Spülmaschinene geeignet. VPE 1.

Art.-Nr.	ØxH in cm	Inhalt in L	€/St.
14431	12,0x5,5	0,25	3,99
14432	14,0x6,5	0,50	4,59
14433	20,0x9,2	1,80	8,99
14434	23,0x10,5	2,50	10,99



Aufsatz Suppe



83,99

**Aufsatz Suppe**

3-teilig. Buffetsystem Aufsatz mit 2 Suppentöpfen mit je 4 L Inhalt, inkl. Deckel. Art. 40001.A und Art. 40001.E VPE 1.

Art.-Nr.	Element	Ausführung	€/Set
40001	Suppenstation	3tlg.	83,99

Buffetsystem Rahmen 20cm

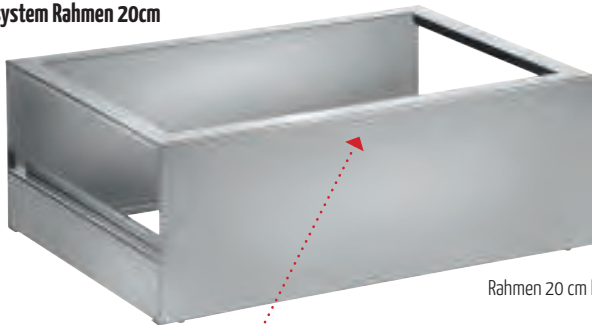

Rahmen 20 cm hoch

89,99

**Buffetsystem Rahmen**

Edelstahl 18/10, BxT = 57x36 cm, poliert. VPE 1.

Art.-Nr.	Element	Höhe in cm	€/St.
39660	Basiselement	20	89,99

GN-Behälter 1/1 Edelstahl



ab 9,99

**GN-Behälter 1/1 Edelstahl**

Edelstahl 18/8, m. Stapelnocke, passend für Buffetsystem. LxB in cm: 53x32,5. VPE 1.

Art.-Nr.	GN	Tiefe (mm)	Inhalt (Liter)	€/St.
491041	1/1	20	2,3	9,99
491042	1/1	40	5,0	12,29
491043	1/1	65	8,8	12,89
491044	1/1	100	13,7	15,79

Wasserbad inkl. Vorrichtung für Heizelement



45,99

**Wasserbad inkl. Vorrichtung für Heizelement**

Edelstahl. Passend für Heizung Art.-Nr. 0885 und 0889. Einsetzbar in jeden 1/1 Chafing Dish. Tiefe 105 mm. Ideal für GN-Behälter mit 65 mm Tiefe. VPE 1.

Art.-Nr.	LxB in cm	€/St.
0740	55x35	45,99

**Heizungen finden Sie beim Thema Elektrogeräte!**

**Thermo-Schutzplatte**

Für Aufsatz Suppe Buffetsystem. Expandiertes Polypropylen (EPP). VPE 1.

Art.-Nr.	€/St.
3296	19,99

Thermo-Schutzplatte

19,99

Jetzt auch in 1/2 GN!

Kühlakku GN 1/1 blau

49,99

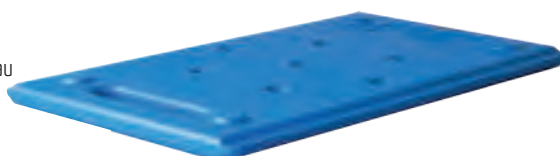
**Kühlakku GN 1/1 blau**

Kühlakku aus robustem Kunststoff (Polyethylen HD, blau). Profi-Qualität mit verstärkten Ecken. Formstabiles Design. Mit Tragegriff und Einschubkanten. Spülmaschinengeeignet bis 85°C über 2 Stunden. Gleichmäßiges Gefrieren durch vollständige Kühlgel-Füllung (angedicktes Kühlgel, glykolfrei) ohne Hohlraum. Formstabiles Gefrieren vertikal und horizontal. Distanznoppen zum Einfrieren in gestapelter Form. Die Temperatur des Gefriergerätes sollte ca. 6°C kälter sein als die Funktionstemperatur des Kühlakkus. VPE 1.

Art.-Nr.	Ausführung	LxBxH in cm	€/St.
13155	-12°C Kalt, blau - Fleisch, Fisch	53x32,5x2,5	49,99

# BUFFET Wood SYSTEM



Die natürliche Farbgebung des Naturproduktes Holz...

## Basiselemente

### BUFFET Wood SYSTEM



Rahmen oben

Rahmen unten

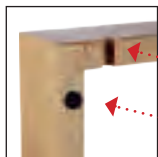

Stapelnocke

Kabelaussparung  
Antirutschfüße

#### Basiselement 6,5 cm

Buche natur lackiert. LxBxH in cm: 58x40,5x6,5. Stapelbar für unterschiedliche Höhen. VPE 1.

Art.-Nr. 155501 €/St. 54,99

#### Verbindungs-Clips, um zwei Rahmen miteinander zu verbinden.



#### Verbindungs-Clips

Edelstahl 18/10. 2er Pack. VPE 1.

Art.-Nr. 39736 €/Pack 4,99



Rahmen unten



44,99

#### Rahmen 1/1 GN

Buche natur lackiert. LxBxH in cm: 58x40,5x2. Rahmen kombinierbar mit allen Artikeln im Maß 1/1 GN, z.B. Aufsätze, GN-Behälter, Hauben, Besteckbehälter, Tablett, Körbe uvm. (außer Wasserbad). VPE 1.

Art.-Nr. 155502 €/St. 44,99



#### Rahmen Wasserbad 2 cm

Buche natur lackiert. LxBxH in cm: 58x40,5x2. Rahmen für Wasserbad-Aufsatz. VPE 1.

Art.-Nr. 155503 €/St. 44,99

Wir beraten Sie gerne bei der Planung Ihres individuellen Buffets!





...verleiht jedem Buffet einen individuellen Charakter.



**Basiselement + Rahmen 2er-Set, 1/1 GN**

Buche natur lackiert. LxBxH in cm: 58x40,5x8,5. 1x Basiselement + 1x Rahmen für alle Aufsätze 1/1 GN (außer Wasserbad). VPE 1.

Art.-Nr.  
155504

€/Set  
99,99



**Basiselement + Rahmen Wasserbad 4er-Set**

Buche natur lackiert. LxBxH in cm: 58x40,5x21,5. (3x Basiselement + 1x Rahmen für Wasserbad-Aufsatz). Für das komplette Modul „Suppe“ benötigen Sie außerdem 1x Aufsatz Suppe Art.-Nr. 40001, 1x Wasserbad Art.-Nr. 0740, 1x Heizung Art.-Nr. 0885 und 1x Thermoschutzplatte Art.-Nr. 3296. VPE 1.

Art.-Nr.  
155505

€/Set  
199,00

Modul ICE „Wood“

**BUFFET** Wood  
SYSTEM

ab 175,00



**Modul ICE „Wood“**

Buche natur lackiert. 1x bzw. 2x Basiselement Art.-Nr. 155501, 1x Rahmen Art.-Nr. 155502, 1x GN 1/1 x 2 cm Art.-Nr. 491041 (Verwendung empfohlen da optimale Passform), 1x Kühlakku Art.-Nr. 13155, 1x Thermoschutzplatte Art.-Nr. 3296. VPE 1.

Art.-Nr.	Höhe in cm	Anzahl Basiselemente	€/Set
155506	6,5	1	175,00
155507	13	2	229,00

Aufsätze

BUFFET **Wood**  
SYSTEM

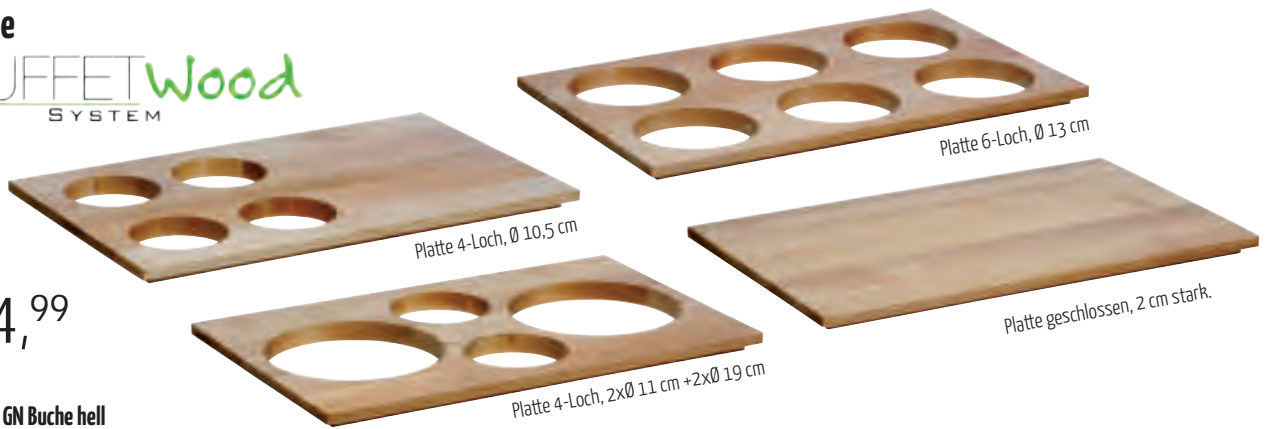

ab 44,<sup>99</sup>

Aufsatz 1/1 GN Buche hell

Buffetsystem Aufsätze einzeln. In 4 verschiedenen Ausführungen. VPE 1.

Art.-Nr.	Ausführung	Element	€/St.
40009.H	Platte 4-Loch, Ø 10,5 cm	Holz hell	48,99
40010.H	Platte 4-Loch, 2xØ 11 cm + 2xØ 19 cm	Holz hell	48,99
40011.H	Platte 6-Loch, Ø 13 cm	Holz hell	48,99
40008.H	Platte geschlossen, 2 cm stark.	Holz hell	44,99



BUFFET **Wood**  
SYSTEM

Display „Wood“

Die natürliche Farbgebung des Naturproduktes Holz verleiht jedem Buffet einen individuellen Charakter.

Passende Artikel: Cerealien-Karaffe 5503, Behälter Polycarbonat 108803, Dressingtopf Porzellan 123801, Schale Porzellan 11846, Weck-Flasche 129225 und Chef-Schale Glas 11337.



4 Aussparungen Ø 10 cm



79,<sup>99</sup>

Display „Wood“

Buche. Passend zu Buffetsystem „Wood“. Ecken abgerundet. Mit Gummifüßchen. Plattenstärke: 2 cm. VPE 1.

Art.-Nr.	Ausführung	LxBxH in cm	€/St.
13141	3 Aussparungen Ø 13 cm	58x20x6,8	79,99
13143	4 Aussparungen Ø 10 cm	58x20x6,8	84,99

3 Aussparungen Ø 13 cm



Passende Artikel: Chef-Schale Glas 5006.02, Dressingtopf schwarz und weiß Melamin 1089.S+1089.W, Schüssel weiß Melamin 103614, Dressingtopf Porzellan 1965.0D+1965.D und Barista-Schale Porzellan 40000.10.





## Kombinationsteile

Unsere zusammengestellten System-Module sind durch zahlreiche System-Einzelteile erweiterbar. Die Einsätze sind auswechselbar.

### Aufsatz Suppe

3-teilig. Buffetsystem Aufsatz mit 2 Suppentöpfen mit je 4 L Inhalt, inkl. Deckel.  
Art. 40001.A und Art. 40001.E VPE 1.

Art.-Nr.	Element	Ausführung	€/Set
40001	Suppenstation	3tlg.	83,99

### GN-Behälter 1/1 Edelstahl

Edelstahl 18/8, m. Stapelnocke, passend für Buffetsystem. LxB in cm: 53x32,5. VPE 1.

Art.-Nr.	GN	Tiefe (mm)	Inhalt in L	€/St.
491043	1/1	65	8,8	12,89

### Wasserbad inkl. Vorrichtung für Heizelement

Edelstahl. Passend für Heizung Art.-Nr. 0885 und 0889. Einsetzbar in jeden 1/1 Chafing Dish. Tiefe 105 mm. Ideal für GN-Behälter mit 65 mm Tiefe. VPE 1.

Art.-Nr.	LxB in cm	€/St.
0740	55x35	45,99

Heizungen finden Sie beim Thema Elektrogeräte!

### Basiselement + Rahmen Wasserbad 4er-Set

Buche natur lackiert. LxBxH in cm: 58x40,5x21,5. (3x Basiselement + 1x Rahmen für Wasserbad-Aufsatz). Für das komplette Modul „Suppe“ benötigen Sie außerdem 1x Aufsatz Suppe Art.-Nr. 40001, 1x Wasserbad Art.-Nr. 0740, 1x Heizung Art.-Nr. 0885 und 1x Thermo-Schutzplatte Art.-Nr. 3296. VPE 1.

Art.-Nr.	€/Set
155505	199,00

### Thermo-Schutzplatte

Für Aufsatz Suppe Buffetsystem. Expandiertes Polypropylen (EPP). VPE 1.

Art.-Nr.	€/St.
3296	19,99

### Kühlakku GN 1/1 blau

Kühlakku aus robustem Kunststoff (Polyethylen HD, blau). Profi-Qualität mit verstärkten Ecken. Formstabiles Design. Mit Tragegriff und Einschubkanten. Spülmaschinengeeignet bis 85°C über 2 Stunden. Gleichmäßiges Gefrieren durch vollständige Kühlgel-Füllung (angedicktes Kühlgel, glykolfrei) ohne Hohlraum. Formstabiles Gefrieren vertikal und horizontal. Distanznoppen zum Einfrieren in gestapelter Form. Die Temperatur des Gefriergerätes sollte ca. 6°C kälter sein als die Funktionstemperatur des Kühlakkus. VPE 1.

Art.-Nr.	Ausführung	LxBxH in cm	€/St.
13155	-12°C Kalt, blau - Fleisch, Fisch	53x32,5x2,5	49,99

BUFFET **Wood**  
SYSTEM

Aufsatz Suppe



GN-Behälter 1/1 Edelstahl

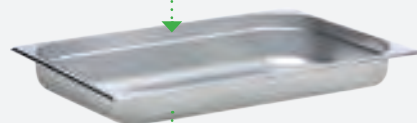

Wasserbad inkl. Vorrichtung für Heizelement



Basiselement + Rahmen Wasserbad 4er-Set



Thermo-Schutzplatte



Kühlakku GN 1/1 blau



**Buffetständer Buche versiegelt**

Buffetständer aus Buchenholz. Lebensmittelecht versiegelt, um Verschmutzung zu verhindern und eine bessere Reinigung zu gewährleisten. Nicht spülmaschinengeeignet! Lieferumfang: Ständer, vier Rundhölzer und Befestigungsschrauben. LxBxH: 43,5x46x58cm. Maße der Stäbe: Ø 1,8cm, Länge 38cm. Hierzu passende Box (Art.: 15256) separat erhältlich. VPE 1



76,<sup>99</sup>

Art.-Nr. 15257 €/St. 76,99

**Holzbox Buche versiegelt**

Box aus Buchenholz. Lebensmittelgerecht versiegelt, um Verschmutzung zu verhindern und eine bessere Reinigung zu gewährleisten. Nicht spülmaschinengeeignet! LxBxH: 55x35,5x16cm. Passend zu Buffetständer Art.: 15257 VPE 1



49,<sup>99</sup>

Art.-Nr. 15256 €/St. 49,99

**Gleich mitbestellen!**

**Tablett „Pure“ GN, Melamin, 30 mm tief**

Melamin, weiß, stapelbar, spülmaschinengeeignet. VPE 1



38,<sup>99</sup>

Art.-Nr.	GN	Tiefe (mm)	€/St.
151211	1/1	30	38,99

**Naturschiefer-Buffetplatte**

Naturschiefer. Mit Antirutsch-Füßchen. Mit lebensmittelechtem Speziallack versiegelt. Fett- und wasserdichte Oberfläche. Gebrochene Kante. Hervorragende Kältespeicherung durch Naturschiefer. VPE 1.

**NATURSCHIEFER**

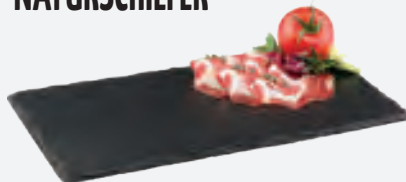

11,<sup>99</sup>

Art.-Nr.	Ausführung	LxB in cm	€/St.
127201	1/1 GN	53,0x32,5	11,99

**Kunstschieferplatte**

Kunstschiefer. Mit Antirutsch-Gummifüßchen. Lebensmittelunbedenklich, bruch- und kratzfest, geringes Gewicht, spülmaschinengeeignet, hitzefest bis 160°C (nicht für Backofen geeignet). VPE 1.

**KUNSTSCHIEFER**



24,<sup>99</sup>

Art.-Nr.	Ausführung	LxBxH in cm	€/St.
12648	1/1 GN	53,0x32,5x0,6	24,99

**Rolltopdeckel**

Rolltopdeckel aus Polycarbonat in GN Größe 1/1. VPE 1



39,<sup>99</sup>

Art.-Nr.	LxBxH in cm	€/St.
15096	53x32,5x9,5	39,99

**GN-Behälter 1/1 Edelstahl**

Edelstahl 18/8, m. Stapelnocke, passend für Buffetsystem. LxB in cm: 53x32,5. VPE 1.



9,<sup>99</sup>

Art.-Nr.	GN	Tiefe (mm)	Inhalt (Liter)	€/St.
491041	1/1	20	2,3	9,99

**Korb GN 1/1, H: 6,5cm**

L: 53,0 x B: 32,5 cm. Stärke 3,5 mm. Stabile Qualität mit natürlicher Haptik. Verstärkter Rahmen aus Edelstahl. Spülmaschinengeeignet. Stapelbar. Hygienisch. Polypropylen. VPE 1.



14,<sup>99</sup>

Art.-Nr.	Farbe	€/St.
14762	beige	14,99
14765	braun	14,99
14766	schwarz	14,99

**Korb GN 1/1, H: 10,0cm**

L: 53,0 x B: 32,5 cm. Stärke 3,5 mm. Stabile Qualität mit natürlicher Haptik. Verstärkter Rahmen aus Edelstahl. Spülmaschinengeeignet. Stapelbar. Hygienisch. Polypropylen. VPE 1.



16,<sup>99</sup>

Art.-Nr.	Farbe	€/St.
14802	beige	16,99
14803	braun	16,99
14804	schwarz	16,99



# Buffetständer

mit vielen praktischen Variationsmöglichkeiten

Ideal für alle Artikel in GN 1/1

Buchenholz

Oberflächenversiegelt

Einfache Reinigung



## Variationsmöglichkeiten:



# BUFFET Wood

SYSTEM

dunkel



Die natürliche Farbgebung des Naturproduktes Holz...

## Basiselemente

BUFFET Wood

SYSTEM

54,99



Rahmen oben

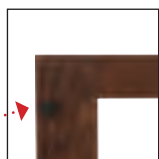

Rahmen unten

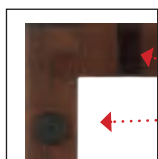

Stapelnocke

Kabelaussparung  
Antirutschfüße

### Basiselement 6,5 cm

Buche dunkel gebeizt. LxBxH in cm: 58x40,5x6,5.  
Stapelbar für unterschiedliche Höhen. VPE 1.

Art.-Nr.  
11053

€/St.  
54,99

### Verbindungs-Clips, um zwei Rahmen miteinander zu verbinden.



#### Verbindungs-Clips

Edelstahl 18/10. 2er Pack. VPE 1.

Art.-Nr.  
39736

€/Pack  
4,99



Rahmen unten



44,99

### Rahmen 1/1 GN

Buche dunkel gebeizt. LxBxH in cm: 58x40,5x2. Rahmen kombinierbar mit allen Artikeln im Maß 1/1 GN, z.B. Aufsätze, GN-Behälter, Hauben, Besteckbehälter, Tablettts, Körbe uvm. (außer Wasserbad). VPE 1.

Art.-Nr.  
11054

€/St.  
44,99



### Rahmen Wasserbad 2 cm

Buche dunkel gebeizt. LxBxH in cm: 58x40,5x2. Rahmen für Wasserbad-Aufsatz. VPE 1.

Art.-Nr.  
11055

€/St.  
44,99

Wir beraten Sie gerne bei der Planung  
Ihres individuellen Buffets!





...verleiht jedem Buffet einen individuellen Charakter.



#### Basiselement + Rahmen 2er-Set, 1/1 GN

Buche dunkel gebeizt. LxBxH in cm: 58x40,5x8,5. 1x Basiselement + 1x Rahmen für alle Aufsätze 1/1 GN (außer Wasserbad). VPE 1.

Art.-Nr.  
11328

€/Set  
99,99



#### Basiselement + Rahmen Wasserbad 4er-Set

Buche dunkel gebeizt. LxBxH in cm: 58x40,5x21,5. (3x Basiselement + 1x Rahmen für Wasserbad-Aufsatz). Für das komplette Modul „Suppe“ benötigen Sie außerdem 1x Aufsatz Suppe Art.-Nr. 40001, 1x Wasserbad Art.-Nr. 0740, 1x Heizung Art.-Nr. 0885 und 1x Thermo Schutzplatte Art.-Nr. 3296. VPE 1.

Art.-Nr.  
11329

€/Set  
199,00

Modul ICE „Wood“

**BUFFET** Wood  
SYSTEM  
dunkel

ab 175,00



#### Modul ICE „Wood“

Buche dunkel gebeizt. 1x bzw. 2x Basiselement 11053, 1x Rahmen 11054, 1x GN 1/1 x 2 cm, Art.-Nr. 491041, 1x Kühlakku Art.-Nr. 13155, 1x Thermo Schutzplatte 3296. VPE 1.

Art.-Nr.	Höhe in cm	Anzahl Basiselemente	€/Set
11330	6,5	1	175,00
11331	13	2	229,00

# BUFFETBARS UND ZUBEHÖR

## Buffetbar mit 4 Behältern

Unterteil schwarzes Acryl. Zwischenstück verchromtes ABS. Behälter Polycarbonat transparent à 0,75 l inkl. klappbarem Deckel mit Metallknopf silber. Behältergröße: ØxH in cm: 11x12. Ohne Löffel. VPE 1.



BUFFET  
SYSTEM

83,99

Art.-Nr.	LxBxH in cm	€/St.
108802	49x14x14	83,99

## Buffetbar drehbar mit 4 Behältern

Auf schwarzem Acryl-Fuß, drehbar. Zwischenstück verchromtes ABS. Oberteil transparent. 4 Behälter Polycarbonat transparent à 0,75 l inkl. klappbarem Deckel mit Metallknopf silber Ø 11 cm. Behältergröße: ØxH in cm: 11x12. Ohne Löffel. VPE 1.



74,99

Art.-Nr.	LxBxH cm	€/St.
108801	27x27x23	74,99

## Tassenspender

Drehbar, 6 Aussparungen, für ca. 48 Tassen max. Ø 8,5 cm, Untertassen und Löffel. Kunststoff, schwarz. VPE 1.



129,00

Art.-Nr.	ØxH in cm	€/St.
39857.1	27,5x55	129,00

## Buffetbar-Ersatzbehälter inkl. Deckel

Behälter aus transparentem Polycarbonat. Inhalt 0,75 l. Inkl. klappbarem Deckel mit Metallknopf. Passend zu Buffetbar 108801 und 108802. Ohne Löffel. VPE 1.

BUFFET  
SYSTEM

Behältergröße: ØxH  
in cm: 11x12



8,49

Art.-Nr.	Maße in cm	€/St.
108803	11x12	8,49

## Buffetbar-Portionslöffel

Polycarbonat klar. Geeignet für Saucen (kalt) und Konfitüre. VPE 1.



Passend für Buffetbar  
108801 & 108802

0,99

Art.-Nr.	Länge in cm	€/St.
108804	18	0,99

## Kühlplatte mit integr. Kühlakku CNS

Mit integriertem Kühlakku. Material CNS. Bei Lagerung von 4 Stunden im Tiefkühlschrank hält die Kühlplatte eine Temperatur von ca. 6-8°C über einen Zeitraum von bis zu 6 Stunden. VPE 1.

2

Größen

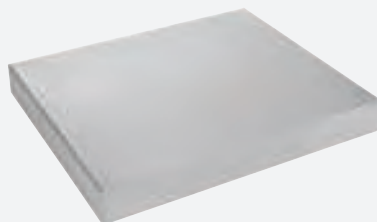

ab 52,99

Art.-Nr.	GN	LxBxH in cm	€/St.
13939	1/2	32,5x26,5x4,5cm	52,99
13938	1/1	53,0x32,5x4,5cm	68,99

## Schöpflöffel

Polycarbonat klar. Geeignet für Saucen (kalt) und Konfitüre. VPE 1.



Passend für Buffetbar 39848.2  
& 39848.3

2,99

Art.-Nr.	Länge in cm	€/St.
39883	25	2,99



# SPENDER

für Cerealien

Spender abnehmbar, krümelndes, leichtes Portionieren, mit Aromaschutzkappe.

139,00

## Cerealispender „Deposito Duo“

Edelstahl/Acryl. Mit Ständer. Volumen je ca. 1,5 Liter. Geeignet für Cerealien, Reis, Getreide, Süßigkeiten, Nüsse uvm. Zur Verwendung am Tisch ist der Spender abnehmbar. Krümelndes, leichtes Portionieren. Aromaschutzkappe schützt die Lebensmittel und sorgt für eine saubere Arbeitsfläche. Einfache Reinigung. VPE 1.

Art.-Nr.	LxH in cm	€/St.
13722	21x42,5	139,00



## Cerealispender „Deposito“

Edelstahl/Acryl. Mit Ständer. Volumen ca. 1,5 Liter. Geeignet für Cerealien, Reis, Getreide, Süßigkeiten, Nüsse uvm. Zur Verwendung am Tisch ist der Spender abnehmbar. Krümelndes, leichtes Portionieren. Aromaschutzkappe schützt die Lebensmittel und sorgt für eine saubere Arbeitsfläche. Einfache Reinigung. VPE 1.



75,59

Art.-Nr.	ØxH in cm	€/St.
11696	12/15x42,5	75,59

## Cerealispender

Edelstahl 18/10/ Acryl - stabile und bruchfeste Ausführung, hygienisch und einfach zu reinigen. Mit Krümelndeschale. VPE 1.

135,00



Art.-Nr.	LxBxH in cm	€/St.
2521	22x35x52	135,00

## Cerealispender

Edelstahl-Deckel. Fuß Zinkdruckguß verchromt. Kunststoffbehälter, herausnehmbar, bruchfestes Polycarbonat. Inhalt: 1x4,5 Liter. Portionieren durch einfaches Drehen. VPE 1.

73,99



Art.-Nr.	LxBxH in cm	€/St.
2520	22x17,5x52	73,99

## Cerealien-Karaffe

Edelstahl/ Polypropylen/ Styrol-Acrylnitril. Mit schwenkbarem, mattedem Edelstahl-Deckel. Inkl. luftdichtem Frischhalte-Deckel. Spülmaschinengeeignet. VPE 1.

24,99



Art.-Nr.	ØxHöhe in cm	Inhalt in L	€/St.
5503	10,0x28,0	1,5	24,99

**Buffetvitrine, Set**

Transparente Rolltophauben (SAN Kunststoff) sind beidseitig aufklappbar und schützen ihre Speisen, Schale (ABS Kunststoff), Tablett 39x28 cm (Edelstahl 18/0), Kühl-Akkus (halten ihre Speisen bis zu 6 Stunden kühl). Buffet-Vitrine ist zerlegbar, daher platzsparende Aufbewahrung. Leicht zu reinigen, da alle Einzelteile (bis auf die Akkus) spülmaschinengeeignet sind. Farbe: schwarz. VPE 1.

Art.-Nr.	BxTxH in cm	Ausführung	Inhalt	€/Set
13999	44,0x32,0x20,5	einfach	1 Haube, 1 Schale, 1 Tablett, 2 Akkus	39,99
14000	44,0x32,0x44,0	doppelt	2 Hauben, 2 Schalen, 2 Tablett, 4 Akkus	79,99

**Tablett Edelstahl**

18/0 VPE 1 VPE 1.

Art.-Nr.	LxT in cm	€/St.
14004	39,0x28,0	6,99

**Kühlakku, 4er Pack**

Bis zu 6 Stunden Kühlzeit. VPE 1.

Art.-Nr.	BxTxH in cm	€/Pack
14001	16,0x7,5x2,0	4,99

ab 39,99



6,99

pro Stück

1,25

**Multi Rack**

Multifunktionelles Display. Gestell aus matt poliertem Edelstahl, Schütten aus transparent gefrostedem Kunststoff (SAN) je ca. 1 Liter Inhalt, Profiqualität, Spülmaschinengeeignet. VPE 1.

2

Größen



Made in Germany.

Zur Präsentation von Portionsverpackungen,

z.B. im Kassabereich, neben der Kaffeemaschine oder am Verkaufstresen!

ab 44,99

Art.-Nr.	LxBxH in cm	Ausführung	€/St.
38916	19,0x24,0x41,0	3-stufig, 4-tlg.	44,99
14464	19,0x31,0x53,0	4-stufig, 5-tlg.	57,99

**Brötchenspender**

Edelstahl 18/10/Acryl - stabile und bruchfeste Ausführung, hygienisch und einfach zu reinigen. Mit Krümelschale. VPE 1.

2

Größen



ab 189,00

Art.-Nr.	Ausführung	LxBxH in cm	€/St.
2690.50	ca. 45-50 Brötchen	32,5x27,5x42	189,00
2690.70	ca. 65-70 Brötchen	32,5x27,5x56	209,00

**Buffetständer Leiter „Big“ 1/1 GN**

Stahl, verchromt. 4-teilig, bestehend aus 1 Leiter-Gestell und 3x 1/1 GN Rahmen. Je Rahmen passend für 1x 1/1 GN, 2x 1/2 GN oder 3x 1/3 GN Behälter verschiedener Materialien - daher sehr vielseitig. Pflege: keine scheuernden Hilfsmittel verwenden, nur weiche Lappen. VPE 1.

Für Behälter und Buffetkörbe in GN-Formaten

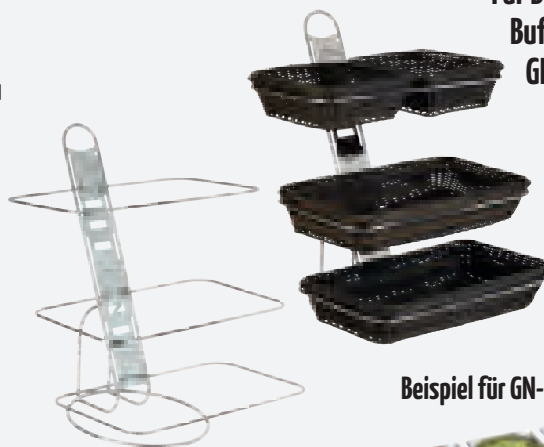

Beispiel für GN-Einsätze:



149,00

Art.-Nr.	LxBxH in cm	€/St.
11657	52x59x66	149,00



### Tee-Box

Acryl, 5 Reihen, mit Klappdeckel. Die Teebox ist hinten erhöht, so dass die Teebeutel immer griffbereit nach vorne rutschen. VPE 1.

39,99



Art.-Nr.	LxBxH in cm	€/St.
39862	33x27x13	39,99

### Etagere 3-stufig

Edelstahl 18/10 - 3 Etagen, schwere Ausführung, Profirohr + Kegelgriff aus massivem Messing. Ø Schalen: 38/30/22 cm. VPE 1.

99,99



Art.-Nr.	Höhe in cm	€/St.
2583	55	99,99

### Etagere 2-stufig

2-stufige Etagère, bestehend aus Holz (Griff) und schwarzem Metall (Körbe und Rahmen). Unterer Korb (Ø 26cm, H: 8cm). Oberer Korb (Ø 22cm, H: 6cm). Nicht spülmaschinengeeignet! VPE 1.

37,99



**NEW**

Art.-Nr.	ØxH in cm	€/St.
15388	26x48	37,99

### Tee-/Multibox

Acryl. Aufklappbarer Deckel. 3 Fächer für kuvertierte Teebeutel und ein Universal-Fach. Kratz- und stoßfest, hygienisch und einfach zu reinigen. VPE 1.

18,99



Art.-Nr.	LxBxH in cm	€/St.
1088	22x17x8,5	18,99

### Spiegel-Etagere

6-stufig. Ein Spiegel Ø 28 cm, 5 drehbare Spiegel Ø 15 cm. VPE 1.

74,99



Art.-Nr.	ØxHöhe in cm	€/St.
39870	28x35	74,99

### Etagere, 3-stufig

Porzellan, Edelstahl Oberfläche verchromt. Ø Etagen (27,5 cm, 21,5 cm, 16,5 cm). VPE 1.

33,99



Art.-Nr.	Höhe in cm	€/St.
164000	35	33,99

### Tee-Box

Bambus. 10-fach Einteilung. Deckel zum Aufklappen. Nicht spülmaschinengeeignet. VPE 1.

16,99



Art.-Nr.	LxBxH in cm	€/St.
11244	36x20,5x9	16,99

### Etagere 3-stufig

Vollweide, gesotten, abwaschbar. 3-stufig. Ø Schalen: 46/35/25,5 cm. VPE 1.

59,99

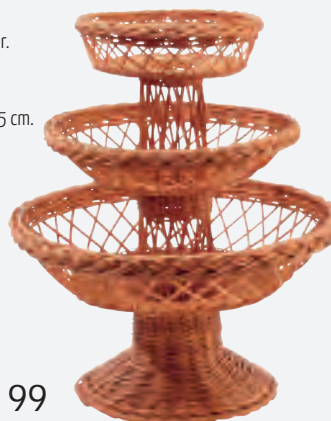

Art.-Nr.	Höhe in cm	€/St.
2584.03	58	59,99

### Naturschiefer-Etagere 2-stufig

Naturschiefer. Ø unten: 25 cm, Ø oben: 20 cm, H: 24 cm. Materialstärke: 4-7 mm. Mit lebensmittelechtem Speziallack versiegelt. Kanten gebrochen, nicht gesägt. Mit Antirutschfüßchen. Fett- und wasserabweisende Oberfläche. Hervorragende Kältespeicherung durch Naturschiefer, kühlbar. VPE 1.

13,99



Art.-Nr.	€/St.
127204	13,99

**NEW**



55,99

**Etagere 2-stufig „All-Rounder“, 5-tlg Set**

Zweistufige Etagere „All-Rounder“ bestehend aus einem schwarzen Metallgestell mit Antirutschfüßchen, zwei schwarzen Metallkörben (je 29x16x7 cm) und zwei Servierbrettern aus geöltem Akazienholz (je 28,5x15,5x1,5 cm). Nicht spülmaschinengeeignet! VPE 1.



Art.-Nr.	LxBxH in cm	€/St.
15503	31x17x37,5 cm	55,99

**Serviergestell „Industrial“ aus Edelstahl**

Serviergestell aus grauem Edelstahl mit Platz für mehrere Teller bis zu einem Ø von 27cm. Ø des inneren Rings beträgt 18cm. Für einen stabilen Stand sind Antirutsch-Füßchen angebracht. VPE 1

**NEW**

**2**

Größen

ab 27,99

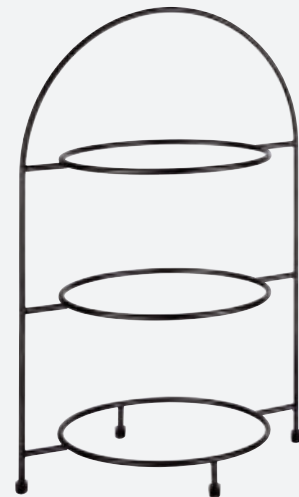
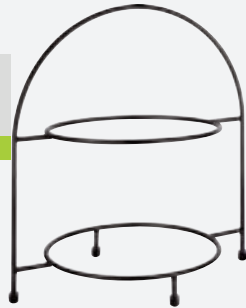

Art.-Nr.	LxBxH in cm	€/St.
15376	19,5x29x30	27,99
15377	19,5x29x43	35,99



**Serviergestell für Teller**

Serviergestell aus Chromstahl mit drei Etagen VPE 1

**2**

Größen

ab 18,99

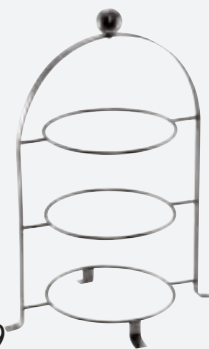

Art.-Nr.	BxH in cm	Ø Ring in cm	Ø Teller max. in cm	€/St.
15218	22,5x29	10,8	16,5	18,99
15219	32,5x46,8	18	27	29,99





**Servierbrett**

Formschönes Servierbrett aus Kirschholz mit abgerundeten Ecken inkl. einer passenden Einlage aus Naturschiefer. Das Kirschholz ist lebensmittelecht und speziell geölt. Eine Reinigung von Hand wird empfohlen da keine Spülmaschineneignung besteht. Die Schieferplatte kann zum separaten Reinigen entnommen werden. Jede Platte ist ein Unikat und besitzt herausragende kältespeichernde Eigenschaften. Maße der Ausfräsung: 21x17cm VPE 1



26,<sup>99</sup>

Art.-Nr.	LxBxH in cm	€/St.
15259	41,5x20,5x2	26,99

**Serviertablett „Tapas+Friends“**

Servierplatte aus hochwertigem Naturschiefer und einer Einfassung aus Bambus. Ideal zum Servieren von Speisen. Die leicht zu reinigende Oberfläche ist fett- und wasserdicht, bedingt durch eine lebensmittelechte Spezialbeschichtung. VPE 1.

Art.-Nr.	LxBxH in cm	Ausführung	€/St.
15156	32x25x1,2 cm	rechteckig	10,99
15157	32x18x1	rechteckig mit Griff	9,99
15158	33x23x1	rund mit Griff	10,49



32x25x1,2 cm

Nicht spülmaschinengeeignet!

ab 9,<sup>99</sup>



33x23x1



32x18x1

**Flammkuchenbrett**

Birkenmultiplex (Holz unbehandelt). Ecken abgerundet. Länge ohne Griff 38 cm. VPE 1.

**2**

Größen

8,49



Art.-Nr.	LxBxH in cm	€/St.
14621	51x30,5x0,9	8,49



**Pizzabrett rund**

Birkenmultiplexholz - Holz unbehandelt. Länge mit Griff: 42 cm. Nicht spülmaschinengeeignet. Lebensmittelgerecht. (Nicht für Schockgefrieren, nicht für Temperaturen über 60°C) VPE 1.

**NEW**

8,49



Art.-Nr.	ØxH in cm	€/St.
15594	32x0,9	8,49

**Holz-Schneidbrettchen mit Griff**

Holz Erle (unbehandelt). Mit Griff, Ecken gerundet. VPE 1.

3,19



Art.-Nr.	LxBxH in cm	€/St.
14915	14x21/32x1	3,19

**Holz-Schneidbrettchen eckig**

Holz Ahorn (unbehandelt). Ecken gerundet. VPE 10.

2,09



Art.-Nr.	LxBxH in cm	€/St.
14916	15x23x1	2,09



**Servierhelle „BOB“**

Schwarze Edelstahl Servierhelle mit schwarzem Holzgriff. Nicht als Tellerersatz oder Schneidunterlage, sondern ausschließlich zum Servieren geeignet. Oberfläche nicht kratzfest! Nicht spülmaschinengeeignet! VPE 1.



15,99

Art.-Nr.	LxBxH in cm	€/St.
15142	37,0x15,5x12,5	15,99



### Kernakazienbrett mit Griff

Kernakazie, geölt. Mit Kordel am Griff. Höhe: 2 cm.  
Lebensmittelgerecht. Nicht spülmaschinengeeignet.  
Jedes Exemplar ein Unikat. VPE 1

ab 13,99

**NEW**



**2**  
Größen



Art.-Nr.	Ausführung	LxB/Ø in cm	Grifflänge	€/St.
15596	rechteckig	38x18,5	10	13,99
15597	rechteckig	48,5x24,5	10	19,99
15598	rund	30	12	12,99
15599	rund	39,5	12	19,49

**2**  
Größen

### Olivenholzbrett mit Griff

Olivenholz. Griff ca. 9x6 cm. Mit Olivenöl eingelassen.  
Durch Dichte und Härte des Holzes für den täglichen  
Gebrauch schnittunempfindlich, jedes Exemplar ein  
Unikat. Maße ca. VPE 1.



32,99

Art.-Nr.	LxBxH in cm	€/St.
12646	50x22x2	32,99

### Holzbrett mit Griff

Akazie. Griff ca. 9x4 cm. Ecken  
abgerundet. Lebensmittelgerecht.  
Geölt. VPE 1.



ab 8,99

Art.-Nr.	LxBxH in cm	€/St.
12653	49x15x2	8,99
12652	42x26x2	14,99

**2**  
Größen

### Holzbrett mit Griff und Lederband

Akazie. Griff ca. 7x4 cm. Lebensmittelgerecht. Geölt.  
VPE 1.



6,99

Art.-Nr.	LxBxH in cm	€/St.
12650	35x18x1,5	6,99

### Pflegehinweis:

**Küchen- und Schneidbretter aus Holz sind ein Naturprodukt und benötigen keine besondere Pflege. Dennoch empfiehlt es sich, die Bretter wie folgt zu behandeln:**

- Nicht in die Spülmaschine geben.
- Nach Gebrauch immer von Hand feucht abwischen, alle Speisereste entfernen und aufrecht stehend trocknen lassen. Dabei ist v.a. wichtig, dass die Raumluft ringsum das Brett frei zirkulieren kann.
- Ab und an mit einfachem Speiseöl einreiben.

### Rindenholzbrett oval

Erle. Lebensmittelgerecht lackversiegelt,  
jedes Exemplar ein Unikat. Maße ca.  
VPE 1.w



ab 10,99

Art.-Nr.	LxBxH in cm	€/St.
12641	45x20x2	10,99
12645	60x20x2	18,99

**2**  
Größen

### Rindenholzbrett mit Griff

Erle. Griff ca. 7x5 cm. Lebensmittelgerecht  
lackversiegelt, jedes Exemplar ein Unikat.  
Maße ca. VPE 1.



ab 10,99

Art.-Nr.	LxBxH in cm	€/St.
12635	38x17x2	10,99
12637	50x25x2	16,99

**2**  
Größen

**Tablett „Element“**

Melamin in Betonoptik. Stapelbar und spülmaschinengeeignet. VPE 1.

**3**  
Größen

Perfekt für Buffetständer „Riser“  
**BETON-LOOK**

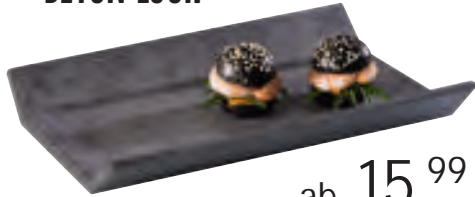

ab 15,99

Art.-Nr.	LxBxH in cm	GN	€/St.
13767	53,0x32,5x3,5	1/1	39,99
13768	32,5x26,5x3,5	1/2	21,99
13769	32,5x17,5x3,5	1/3	15,99

**Melamin-Buffetplatte „Wood“**

Höhe: 1,5 cm, Melaminblech in Holzoptik. Spülmaschinengeeignet. Extrem bruchsicher. Leicht wellige Oberfläche. Antirutschfüßchen. VPE 1.

**3**  
Größen

Perfekt für Buffetständer „Riser“  
**HOLZ-LOOK**



ab 13,99

Art.-Nr.	GN	€/St.
161100	1/1	39,99
161101	1/2	19,99
161102	1/3	13,99

**Kunstschieferplatte**

Kunstschiefer. Mit Antirutsch-Gummifüßchen. Lebensmittelunbedenklich, bruch- und kratzfest, geringes Gewicht, spülmaschinengeeignet, hitzefest bis 160°C (nicht für Backofen geeignet). VPE 1.

**2**  
Größen

Perfekt für Buffetständer „Riser“  
**KUNSTSCHIEFER**



ab 17,49

Art.-Nr.	Ausführung	LxBxH in cm	€/St.
12648	1/1 GN	53,0x32,5x0,6	24,99
12649	1/2 GN	32,5x26,5x0,6	17,49

**Melamin-Buffetplatte „Lava“**

Melamin in edlem Schieferlook. Mit Antirutschfüßchen. Temperaturbeständig von -30°C bis +70°C. Lebensmittelecht, hygienisch, spülmaschinengeeignet, geruchs- und geschmacksneutral, extrem bruchsicher. VPE 1.

Perfekt für Buffetständer „Riser“  
**SCHIEFER-LOOK**



ab 12,99

Art.-Nr.	GN	LxBxH in cm	€/St.
103701	1/1	53,0x32,5x1,2	43,99
103702	1/2	32,5x26,5x1,2	22,99
103703	1/3	32,5x17,5x1,2	15,99
103704	1/4	26,5x16,2x1,2	12,99

Unterseite

**4**  
Größen

**Naturschieferplatten**

4er Pack. Rutschfest mit möbelschonenden Füßchen, wasser- und ölfest, stapelbar, kühlbar. Materialstärke: 6-9 mm. VPE 1.

**NATURSCHIEFER**



pro Stück  
2,00

Art.-Nr.	LxB in cm	€/Pack
13992	10,0x10,0	7,99

**Naturschiefer-Buffetplatte**

Naturschiefer. Mit Antirutsch-Füßchen. Mit lebensmittelechtem Speziallack versiegelt. Fett- und wasserdichte Oberfläche. Gebrochene Kante. Hervorragende Kältespeicherung durch Naturschiefer. VPE 1.

Perfekt für Buffetständer „Riser“  
**NATURSCHIEFER**



quadratisch  
4,99

GN  
ab 3,99

**4**  
Größen

Art.-Nr.	Ausführung	LxB in cm	€/St.
127201	1/1 GN	53,0x32,5	11,99
127202	1/2 GN	32,5x26,5	7,99
127203	1/3 GN	32,5x17,5	4,99
127207	1/4 GN	26,5x16,2	3,99
127210	quadratisch	30,0x30,0	4,99
127208	rund	25,0	3,49
127209	rund	30,0	3,99

rund  
ab 3,49

**2**  
Größen

**Naturschiefer-Etagere 2-stufig**

Naturschiefer. Ø unten: 25 cm, Ø oben: 20 cm, H: 24 cm. Materialstärke: 4-7 mm. Mit lebensmittelechtem Speziallack versiegelt. Kanten gebrochen, nicht gesägt. Mit Antirutschfüßchen. Fett- und wasserabweisende Oberfläche. Hervorragende Kältespeicherung durch Naturschiefer, kühlbar. VPE 1.

**NATURSCHIEFER**

13,99



Art.-Nr.	€/St.
127204	13,99



# Buffetständer „RISER“

Buffetständer mit nahezu unbegrenzten  
Kombinationsmöglichkeiten!

Buffetständer „Riser“  
ab 13,99



## Buffetständer „Riser“

Edelstahl. Zeitlos minimalistische Buffetständer. Nahezu unbegrenzte Kombinationsmöglichkeiten. VPE 1.

Art.-Nr.	LxBxH in cm	€/St.
165101	18x18x12	13,99
165102	18x18x18	14,99
165100	12x12x24	14,99
11705	53x32,5x15 cm (1/1 GN)	34,99

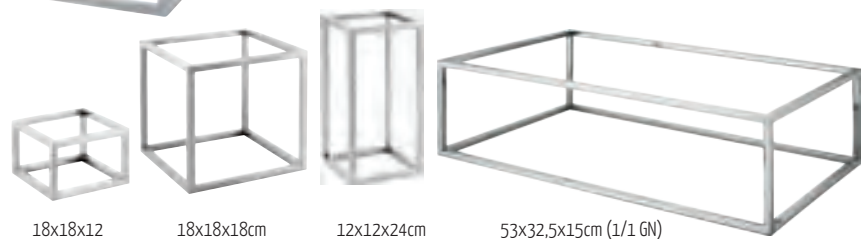

18x18x12

18x18x18cm

12x12x24cm

53x32,5x15cm (1/1 GN)

### Besteckmulde 1/1 GN

Kunststoff PE, grau. Mit 6 Segmenten (3 Mulden und 3 Köcher Ø 7 cm). Stapelbar, spülmaschinengeeignet. VPE 1.

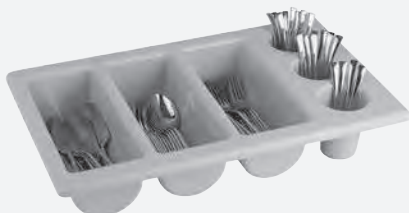

6,99

Art.-Nr.	LxBxH in cm	€/St.
4010.07	53x32,5x10	6,99

### Besteckmulde und Deckel 1/1 GN

Polypropylen. 4 Fächer. Schwere und robuste Ausführung. Stapelbar. Spülmaschinengeeignet. Leicht zu reinigen. Hitzebeständig. Passender Deckel Art.-Nr. 4010.D - bitte separat bestellen. VPE 1.



Deckel, halb-transparent

4,99

Mulde grau

5,99

Art.-Nr.	Ausführung	LxBxH in cm	€/St.
4010-G	Mulde grau	53x32,5x10	5,99
4010.D	Deckel, halb-transparent	53,7x33,2x2	4,99

### Besteckmulde 1/1 GN

Polypropylen, schwarz. Mit Griffleiste. 4 Fächer. Stapelbar. Spülmaschinengeeignet. Lebensmittelrecht. Leicht zu reinigen. Hitzebeständig. Passender Deckel Art.-Nr. 4010.D - bitte separat bestellen. VPE 1.



5,99

Art.-Nr.	Ausführung	LxBxH in cm	€/St.
11994	Mulde schwarz	53x32,5x10	5,99
4010.D	Deckel, halb-transparent	53,7x33,2x2	4,99

### Besteckbehälter Square

Schwarze Kunststoff-Box, SAN, Holz inkl. 4 Aussparungen Ø10 cm. Inkl. 4 Edelstahl Köcher. Stapelbar. VPE 1.



73,99

Art.-Nr.	LxBxH in cm	€/St.
11170	27x27x15	73,99

### Besteckköcher

Gelocht. VPE 1.



ab 1,79

Art.-Nr.	Ausführung	ØxH in cm	€/St.
6603	Kunststoff	9,5x13,5	1,79
6620	Edelstahl	9,5x13,5	8,99

### Besteckbehälter

Edelstahl 18/0, OHNE Besteckköcher. VPE 1.



ab 39,99

Art.-Nr.	Ausführung	LxBxH in cm	€/St.
6620.4	4 Zylinder	26x20x30	39,99
6620.6	6 Zylinder	38x30x20	49,99

### Besteckkasten

Holz, natur oder dunkelbraun lackiert. 4 Fächer. VPE 1.



ab 25,99

Art.-Nr.	Farbe	LxBxH in cm	€/St.
1470	Natur	50x30x9,5	25,99
1471	Dunkelbraun	50x30x9,5	25,99

### Bestecksammelbehälter

Polypropylen, grau, schwere und robuste Ausführung. Stapelbar, leicht zu reinigen, mit Griffleiste. VPE 1.



7,99

Art.-Nr.	LxBxH in cm	€/St.
4011-G	49,5x37,5x13	7,99

### Besteckständer „Triple Tower“

Gestell aus verchromtem Metall, Rahmen aus schwarzem Acryl, Besteckköcher (3 Stück inkl., mit Abflusslöchern, Spülmaschinengeeignet) aus anthrazitfarbenem Melamin, waagerechte als auch senkrechte Nutzungsmöglichkeit, platzsparend, stabile Ausführung. VPE 1.



78,99

Art.-Nr.	BxTxH in cm	€/Set
14016	18,0x26,0x43,0	78,99



### Besteckbehälter, hochkant

Gestell ABS, schwarz, inklusive 3 Besteckköcher (Art.-Nr. 40081) Polycarbonat, weiß, herausnehmbar. VPE 1.

3-fach, hochkant



39,99

Art.-Nr.	Ausführung	LxBxH in cm	€/St.
40080.3	3-fach, hochkant	20x41x40	39,99

### Besteckbehälter

Gestell ABS, schwarz, seitliche Griffmulden, inklusive 1 oder 2 Besteckköcher (Art.-Nr. 40081) Polycarbonat, weiß, herausnehmbar. VPE 1.

2-fach

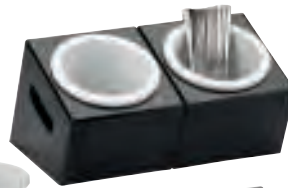

1-fach



ab 17,99

Art.-Nr.	Ausführung	LxBxH in cm	€/St.
40080.1	1-fach	16,5x18x18	17,99
40080.2	2-fach	33x18x18	34,99
40081	Köcher weiß	Ø 12x13,5	6,59

### Besteckbehälter in Holzoptik

Behälter aus Beton mit möbelschonender Unterseite und Abflussloch. Inklusive Bodeneinlage aus Silikon zum Schonen des Bestecks. Nicht spülmaschinengeeignet! VPE 1.

14,99

NEW



Art.-Nr.	ØxH in cm	€/St.
15389	11,5x14,5	14,99

### Löffel-/Strohalmbecher

Edelstahl 18/0, rostfrei. VPE 1.



7,99

Art.-Nr.	ØxH in cm	€/St.
2207	8,5x13	7,99

### Besteckköcher

Edelstahl, gelocht. VPE 1.



6,49

Art.-Nr.	ØxH in cm	€/St.
13849	11,0x13,5	6,49

### Besteckbehälter „Element“

Beton. Mit Abflussloch und Besteck-Logo. Bodeneinlage aus Silikon zum Schonen der Messerspitzen, sowie möbelschonende Unterseite. Ø innen: 9,5 cm. Nicht spülmaschinengeeignet. VPE 1.

Viele weitere Teile der Serie „Element“ finden Sie beim Thema Gedeckter Tisch/Deko



15,49

Art.-Nr.	ØxH in cm	€/St.
13797	11,0x14,0	15,49

### Besteckkorb, 2 Fächer

Kunststoff-Polyrattan, 2 geteilt, ideal für Besteck, Farbe: braun. VPE 1.



5,89

Art.-Nr.	LxBxH in cm	€/St.
155101	18x15x12	5,89

### Tischbehälter „Landhaus“

Holz, nicht für den direkten Kontakt mit Lebensmittel verwendbar, nicht spülmaschinengeeignet VPE 1.



19,49

Art.-Nr.	ØxH in cm	€/St.
12770	11,5x14,0	19,49

### Besteckfass

Fichte, natur, 3-fach Einteilung. Fasshöhe: 15 cm. Nicht spülmaschinengeeignet. VPE 1.



25,99

Art.-Nr.	ØxGesamthöhe in cm	€/St.
11250	15x26	25,99

cent

## Besteckkörbe

Hochwertige Qualität aus Polypropylen mit natürlicher Haptik  
Spülmaschinengeeignet



3,<sup>29</sup>

### Korb Besteck rund 11,5x15cm

Ø: 11,5 x H: 15,0 cm. Stärke 2,5 mm. Stabile Qualität mit natürlicher Haptik. Spülmaschinengeeignet. Stapelbar. Hygienisch. Polypropylen. VPE 1.

Art.-Nr.	Farbe	€/St.
14846	beige	3,29
14847	braun	3,29
14848	schwarz	3,29



12,<sup>99</sup>

### Korb Besteck 4 Fächer 40x30x6,5cm

L: 40,0 x B: 30,0 x H: 6,5 cm. Stärke 3,5 mm. Stabile Qualität mit natürlicher Haptik. Verstärkter Rahmen aus Edelstahl. Spülmaschinengeeignet. Stapelbar. Hygienisch. Polypropylen. VPE 1.

Art.-Nr.	Farbe	€/St.
14858	beige	12,99
14859	braun	12,99
14860	schwarz	12,99



3,<sup>29</sup>

### Korb Besteck rechteckig 27x11x4,5cm

L: 27,0 x B: 11,0 x H: 4,5 cm. Stärke 2,5 mm. Stabile Qualität mit natürlicher Haptik. Spülmaschinengeeignet. Stapelbar. Hygienisch. Polypropylen. VPE 1.

Art.-Nr.	Farbe	€/St.
14850	beige	3,29
14854	braun	3,29
14855	schwarz	3,29

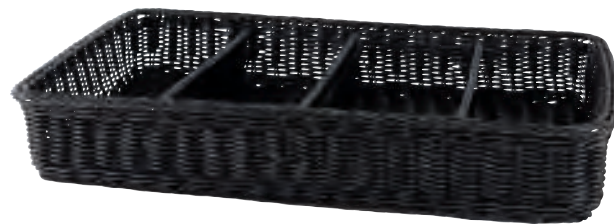

26,<sup>99</sup>

### Korb Besteck 4 Fächer GN 1/1

L: 53,0 x B: 32,5 x H: 9,0 cm. Stärke 3,5 mm. Stabile Qualität mit natürlicher Haptik. Verstärkter Rahmen aus Edelstahl. Spülmaschinengeeignet. Stapelbar. Hygienisch. Polypropylen. VPE 1.

Art.-Nr.	Farbe	€/St.
14862	beige	26,99
14863	braun	26,99
14864	schwarz	26,99





cent

## Buffetkörbe

Hochwertige Qualität aus Polypropylen  
mit natürlicher Haptik  
Verstärkter Rahmen aus Edelstahl  
Spülmaschinengeeignet

13,99



### Korb rechteckig 40x30x5cm

Stärke 3,0 mm. Stabile Qualität mit natürlicher Haptik.  
Verstärkter Rahmen aus Edelstahl. Spülmaschinengeeignet.  
Stapelbar. Hygienisch. Polypropylen. VPE 1.

Art.-Nr.	LxBxH in cm	Farbe	€/St.
15039	40,0x30,0x5,0	beige	13,99

ab 15,99



### Korb Auslage, beige

Stärke 3,5 mm. Stabile Qualität mit natürlicher Haptik.  
Verstärkter Rahmen aus Edelstahl.  
Spülmaschinengeeignet. Stapelbar. Hygienisch.  
Polypropylen. VPE 1.

Art.-Nr.	Maße in cm	H in cm v/h:	€/St.
14867	45,0x45,0	12/25	19,99
14866	Ø 36,0	10/20	15,99

Ständer

9,99

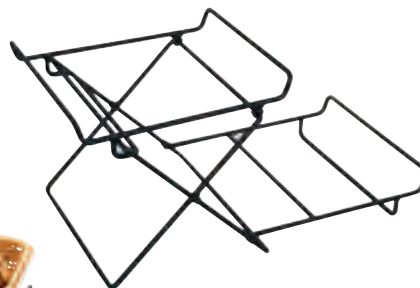

Passend für alle 1/2-GN-Behälter/Körbe.  
Bitte separat dazu bestellen!

### Ständer für Brothörbe

Schwarzes 2-stöckiges Gestell für 1/2-GN-Behälter.  
Zusammenklappbar. Lieferung ohne Körbe/ Behälter.  
Dazu passend Polypropylen-Körbe in 3 Farben und  
2 Höhen - Bitte separat dazu bestellen! VPE 1.

Art.-Nr.	Ausführung	LxBxH in cm	€/St.
0662	Ständer	26x45x22	9,99

cent



**Brot-/Servierkorb**

Bambus natur oder dunkel gebeizt, oval. VPE 1.



1,49

Art.-Nr.	Ausführung	LxBxH in cm	€/St.
2842	natur	22x18x8	1,49
2843	dunkel gebeizt	22x18x8	1,49

**Korb leichte Ausführung, beige**

Verstärkter Rahmen aus Draht. Stapelbar. Hygienisch. Polypropylen. VPE 1.



ab 2,09

Art.-Nr.	Maße in cm	Ausführung	€/St.
14869	20,0x14,0x6,0	oval	2,09
14870	20,0x7,0	rund	2,19

**Brottasche**

Baumwolle, beige. Maschinenwaschbar bis 40°C. Platzsparende Aufbewahrung. Umgekrempelt kann die Höhe individuell gestaltet werden. Ideal für Frühstückbrötchen. VPE 1.

2

Größen



ab 6,59

Art.-Nr.	Ausführung	Maße in cm	€/St.
103400	rund	17x8	6,59
12764	oval	25x18x9	7,79

**Brottasche „Paperbag“**

Papier in Lederoptik. Robustes Kraftpapier. Faltbarer Krempelekor - dadurch kann die Höhe individuell gestaltet werden. 100% Naturstoffe. Leichte Reinigung/ feucht abwaschbar. Farbe: beige. VPE 1.



6,79

Art.-Nr.	ØxH in cm	€/St.
13781	17,0x11,0	6,79

**Brot-/Servierkorb**

Bambus, natur, rund. VPE 1.



1,39

Art.-Nr.	ØxH in cm	€/St.
2848	23x8	1,39

**Brot-/Servierkorb**

Vollweide hell, oval. VPE 1.



4,49

Art.-Nr.	LxBxH in cm	€/St.
2847	29x21x8,5	4,49

**Brot-/Servierkorb**

Vollweide, natur, gesotten, oval. VPE 1.



8,29

Art.-Nr.	LxBxH in cm	€/St.
2846	22x18x8	8,29

**Brot-/Servierkorb, Weide oval**

Vollweide, dunkel gebeizt, oval. VPE 1.



3,99

Art.-Nr.	LxBxH in cm	€/St.
2841	29x21x8,5	3,99





## GN-Körbe

Hochwertige Qualität aus Polypropylen mit natürlicher Haptik  
Spülmaschinengeeignet



**Korb GN 1/1, H: 6,5cm**

L: 53,0 x B: 32,5 cm. Stärke 3,5 mm. Stabile Qualität mit natürlicher Haptik. Verstärkter Rahmen aus Edelstahl. Spülmaschinengeeignet. Stapelbar. Hygienisch. Polypropylen. VPE 1.

Art.-Nr.	Farbe	€/St.
14762	beige	14,99
14765	braun	14,99
14766	schwarz	14,99

14,99



**Korb GN 1/1, H: 10,0cm**

L: 53,0 x B: 32,5 cm. Stärke 3,5 mm. Stabile Qualität mit natürlicher Haptik. Verstärkter Rahmen aus Edelstahl. Spülmaschinengeeignet. Stapelbar. Hygienisch. Polypropylen. VPE 1.

Art.-Nr.	Farbe	€/St.
14802	beige	16,99
14803	braun	16,99
14804	schwarz	16,99

16,99



**Korb GN 1/2, H: 6,5cm**

L: 32,5 x B: 26,5 cm. Stärke 3,0 mm. Stabile Qualität mit natürlicher Haptik. Verstärkter Rahmen aus Edelstahl. Spülmaschinengeeignet. Stapelbar. Hygienisch. Polypropylen. VPE 1.

Art.-Nr.	Farbe	€/St.
14794	beige	9,99
14795	braun	9,99
14796	schwarz	9,99

9,99

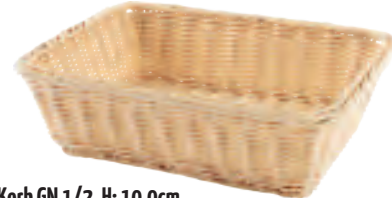

**Korb GN 1/2, H: 10,0cm**

L: 32,5 x B: 26,5 cm. Stärke 3,0 mm. Stabile Qualität mit natürlicher Haptik. Verstärkter Rahmen aus Edelstahl. Spülmaschinengeeignet. Stapelbar. Hygienisch. Polypropylen. VPE 1.

Art.-Nr.	Farbe	€/St.
14806	beige	11,99
14807	braun	11,99
14808	schwarz	11,99

11,99



**Korb GN 1/4, H: 6,5cm**

L: 26,5 x B: 16,2 cm. Stärke 2,5 mm. Stabile Qualität mit natürlicher Haptik. Verstärkter Rahmen aus Edelstahl. Spülmaschinengeeignet. Stapelbar. Hygienisch. Polypropylen. VPE 1.

Art.-Nr.	Farbe	€/St.
14798	beige	4,99
14799	braun	4,99
14800	schwarz	4,99

4,99



**Korb GN 1/4, H: 10,0cm**

L: 26,5 x B: 16,2 cm. Stärke 2,5 mm. Stabile Qualität mit natürlicher Haptik. Verstärkter Rahmen aus Edelstahl. Spülmaschinengeeignet. Stapelbar. Hygienisch. Polypropylen. VPE 1.

Art.-Nr.	Farbe	€/St.
14810	beige	5,49
14811	braun	5,49
14812	schwarz	5,49

5,49







## Brot-Körbe

Hochwertige Qualität aus Polypropylen mit natürlicher Haptik. Spülmaschinengeeignet

### cent

2,89



**Korb oval 18x13x6cm**

L: 18,0 x B: 13,0 x H: 6,0 cm. Stärke 2,5 mm. Stabile Qualität mit natürlicher Haptik. Spülmaschinengeeignet. Stapelbar. Hygienisch. Polypropylen. VPE 1.

Art.-Nr.	Farbe	€/St.
14814	beige	2,89
14815	braun	2,89
14816	schwarz	2,89

3,19



**Korb rund 20x8cm**

Ø: 20,0 x H: 8,0 cm. Stärke 2,5 mm. Stabile Qualität mit natürlicher Haptik. Spülmaschinengeeignet. Stapelbar. Hygienisch. Polypropylen. VPE 1.

Art.-Nr.	Farbe	€/St.
14822	beige	3,19
14823	braun	3,19
14824	schwarz	3,19

3,19



**Korb oval 23x17x8cm**

L: 23,0 x B: 17,0 x H: 8,0 cm. Stärke 2,5 mm. Stabile Qualität mit natürlicher Haptik. Spülmaschinengeeignet. Stapelbar. Hygienisch. Polypropylen. VPE 1.

Art.-Nr.	Farbe	€/St.
14818	beige	3,19
14819	braun	3,19
14820	schwarz	3,19

3,69



**Korb rund 25x7cm**

Ø: 25,0 x H: 7,0 cm. Stärke 2,5 mm. Stabile Qualität mit natürlicher Haptik. Spülmaschinengeeignet. Stapelbar. Hygienisch. Polypropylen. VPE 1.

Art.-Nr.	Farbe	€/St.
14826	beige	3,69
14827	braun	3,69
14828	schwarz	3,69





## cent



**Korb länglich 23x11x7cm**

L: 23,0 x B: 11,0 x H: 7,0 cm. Stärke 2,5 mm. Stabile Qualität mit natürlicher Haptik. Spülmaschinengeeignet. Stapelbar. Hygienisch. Polypropylen. VPE 1.

Art.-Nr.	Farbe	€/St.
14830	beige	2,99
14831	braun	2,99
14832	schwarz	2,99



**Korb Boot 21x14x8cm**

L: 21,0 x B: 14,0 x H: 8,0 cm. Stärke 2,5 mm. Stabile Qualität mit natürlicher Haptik. Spülmaschinengeeignet. Stapelbar. Hygienisch. Polypropylen. VPE 1.

Art.-Nr.	Farbe	€/St.
14838	beige	2,99
14839	braun	2,99
14840	schwarz	2,99



**Korb länglich 37x15x8cm**

L: 37,0 x B: 15,0 x H: 8,0 cm. Stärke 2,5 mm. Stabile Qualität mit natürlicher Haptik. Spülmaschinengeeignet. Stapelbar. Hygienisch. Polypropylen. VPE 1.

Art.-Nr.	Farbe	€/St.
14834	beige	3,99
14835	braun	3,99
14836	schwarz	3,99



**Korb Boot 26x17x8cm**

L: 26,0 x B: 17,0 x H: 8,0 cm. Stärke 2,5 mm. Stabile Qualität mit natürlicher Haptik. Spülmaschinengeeignet. Stapelbar. Hygienisch. Polypropylen. VPE 1.

Art.-Nr.	Farbe	€/St.
14842	beige	3,29
14843	braun	3,29
14844	schwarz	3,29



32,5x26,5x7,5



ab 16,99

**Korb „Urban“ Metall, schwarz**

Stabile Metallkörbe. Stapelbar und spülmaschinengeeignet. GN Größen zusätzlich mit Anit-Rutschfüßen. Farbe schwarz. VPE 1.

Art.-Nr.	Maße in cm	GN	€/St.
13783	Ø 20,0x8,5	-	16,99
13785	32,5x26,5x7,5	1/2	23,99
13784	30,0x14,0x12,0	-	18,99
13786	53,0x16,2x7,5	2/4	23,99



Ø 20,0x8,5



53,0x16,2x7,5

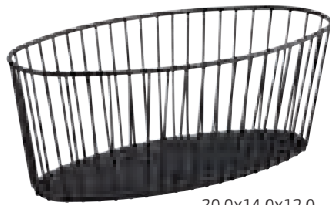

30,0x14,0x12,0

**Korb rechteckig 40x30x5cm**

Stärke 3,0 mm. Stabile Qualität mit natürlicher Haptik. Verstärkter Rahmen aus Edelstahl. Spülmaschinengeeignet. Stapelbar. Hygienisch. Polypropylen. VPE 1.



13,99 cent

Art.-Nr.	LxBxH in cm	Farbe	€/St.
15039	40,0x30,0x5,0	beige	13,99

**Geschenkkorb mit Henkel**

Vollweide. Höhe vorne/hinten: 15/45 cm. VPE 1.



15,99

Art.-Nr.	LxB in cm	€/St.
39891.03	48x40	15,99

**Baguettekorb**

Vollweide. Mit praktischer Öffnung an der Seite zum Herausnehmen der Baguettetangen. VPE 1.



32,99

Art.-Nr.	ØxHöhe in cm	€/St.
3261	30/35x50	32,99

**Buffet-Auslagekorb**

Gesottene Vollweide, hochwertige Qualität, rechteckig. VPE 1.



ab 21,99

Art.-Nr.	LxBxH in cm	€/St.
2839	40x30x10	21,99
2838	60x40x14	34,99

2

Größen

**Obstschale/Brotkorb**

Edelstahl 18/8, poliert. Stapelbar, Spülmaschinengeeignet. VPE 1.

2

Größen



ab 11,99

Art.-Nr.	Ausführung	Maße in cm	€/St.
2864	oval	20x15x6,5	11,99
2863.20	rund	20,5	14,99

**Etagere 3-stufig**

Vollweide, gesotten, abwaschbar. 3-stufig. Ø Schalen: 46/35/25,5 cm. VPE 1.

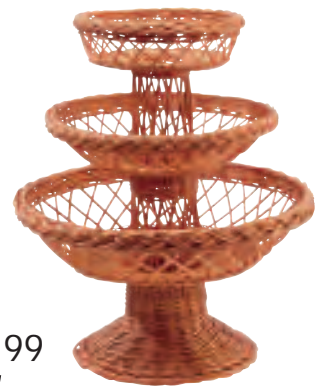

59,99

Art.-Nr.	Höhe in cm	€/St.
2584.03	58	59,99

**Eierkorb**

Vollweide, innen mit gepolstertem Stoff-Futter, mit aufklappbarem Deckel. Lange Warmhaltung. Für ca. 15 Eier. VPE 1.



17,99

Art.-Nr.	ØxHöhe in cm	€/St.
1068	26,0x17,0	17,99



**Stapelbarer und spülmaschinengeeigneter  
Edelstahlkorb in hochwertiger Qualität!**



**4**  
Größen ab 8,<sup>99</sup>

cent

#### Korb „Lio“

Edelstahl. Schwere Qualität. Innen satiniert, außen poliert.  
Stapelbar. Spülmaschinengeeignet. VPE 1.

Art.-Nr.	ØxH in cm	€/St.
14615	16x6,0	8,99
14616	20x7,5	10,99
14617	24x8,5	15,99
14618	28x10,5	22,99



**Brotstation**

Brotstation - Melamin/Buche. Die Teile sind auch einzeln verwendbar. Melamin-Tablett mit Antirutsch-Füßchen. Brotschneidebrett und Brothkisten aus Buche. VPE 1.

Art.-Nr.	Ausführung	LxBxH in cm	€/St.
126501	Tablett weiß	59,5x35,5x3,5	38,99
126502	Brotschneidebrett	52x34x2	34,99
126503	Kiste klein	34x26x12,5	48,99
126504	Kiste groß	34x26x20	58,99

Brotschneidebrett

34,99

Brotschneidebrett



Antirutsch-Füßchen

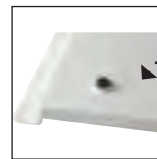

Tablett

**Brotschneidebrett**

Hartholz, 2tlg. Holzunterteil mit Krümelrost-Auflage. Aussparung für das Brotmesser mit Magnet-Klingenhalter. Lieferung erfolgt ohne Messer. Stärke: 2,5 cm. VPE 1.



11,99

Art.-Nr.	LxB in cm	€/St.
2615	40x27,5	11,99

**Brotschneidebrett**

Holz. Passend für 1/1 GN-Behälter als Krümel fänger. OHNE GN-Behälter und Messer. VPE 1.



20,99

Art.-Nr.	LxB in cm	€/St.
2612	53x32,5	20,99

**Hygieneschutz**

Acryl, transparent. Nicht spülmaschinengeeignet. Passend zu Brezel-/Wurstständer Art.-Nr. 3509. VPE 1.



**Brotschneidebrett**

Kasten, Acryl, schwarz, mit herausziehbarer Krümelschublade. Schneidbrett, Acryl, weiß, mit 6 Krümel-Schlitzfen. LxBxH in cm: 52,2x32,2x6,5. VPE 1.



99,99

Art.-Nr.	€/St.
40082	99,99

**BUFFET**  
SYSTEM

**Brotschneide-Set**

Holz Brett (Kautschukbaum) mit Krümelschale aus Edelstahl. Lieferung inkl. Messer. VPE 1.



37,99

Art.-Nr.	LxBxH in cm	€/Set
38846	42,5x25x4	37,99

24,99

Art.-Nr.	Maße pro SeitexH in cm	€/St.
12631	15x20x15x50	24,99



32,<sup>99</sup>

**Hustenschutz Acryl**

Acryl, abgewinkelt. VPE 1.

Art.-Nr.	LxBxH in cm	€/St.
1043	45x36x20	32,99



**Hustenschutz für GN 1/1**

1/1 GN. Acryl transparent. Tiefe oben: ca. 11/15,5 cm. VPE 1.



37,<sup>99</sup>

Art.-Nr.	LxBxH in cm	€/St.
13612	53,5x33x20,5	37,99

**Brezel-/Wurstständer**

Buche, natur, mit 6 Armen. Ø Standfuß: 21,5 cm. Nicht spülmaschinengeeignet. VPE 1.

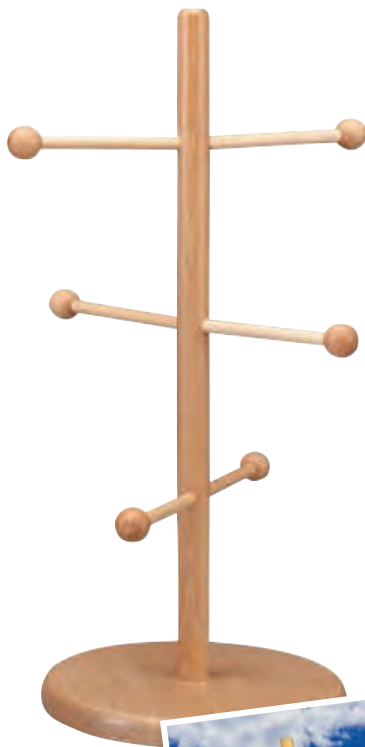

12,<sup>99</sup>

Art.-Nr.	ØxHöhe in cm	€/St.
3509	26x50	12,99



**Snackwelle, transparent**

Acryl, transparent, 3 mm stark. Ohne Auslagetablett. VPE 1.

**2**  
Größen



ab 10,<sup>99</sup>

Art.-Nr.	Anzahl	LxB in cm	€/St.
3507.02	3 Snacks	9x27	10,99
3507.01	7 Snacks	8,5x57	13,99

**Auslagetablett**

Polycarbonat schwarz. Ohne Snackwelle. VPE 1.

**2**  
Größen

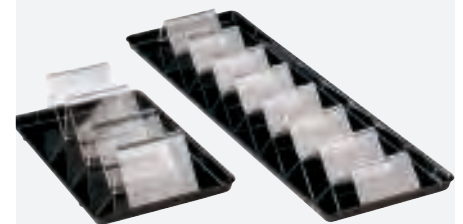

4,<sup>99</sup>

Art.-Nr.	für Snackwelle	LxB in cm	€/St.
5529.29	Art.-Nr. 3507.02	29x19,5	4,99
5529.58	Art.Nr. 3507.01	58x19,5	6,99

**Brezel-/Wurstständer**

Buche, natur, mit 6 Armen. Ø Standfuß: 14,5 cm. Nicht spülmaschinengeeignet. VPE 1.

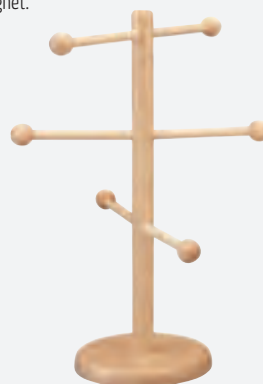

8,<sup>99</sup>

Art.-Nr.	ØxHöhe in cm	€/St.
11239	27x38	8,99

**Snackwelle**

Edelstahl 18/10. Für 6 Snacks. VPE 1.



27,<sup>99</sup>

Art.-Nr.	LxBxH in cm	€/St.
5529.S	49x8,5x4,5	27,99

**Rolltophaube 1/1 GN**

Scharnierhaube. Kunststoff, transparent, hochstabil, 1/1 GN. Ohne Tablett. Verwendbar auf allen 1/1 GN-Behältern und 1/1 GN-Tabletts. VPE 1.



Ohne Tablett!

49,99

Art.-Nr.	Ausführung Griff	LxBxH in cm	€/St.
3515	chromfarben	53x32,5x15,5	49,99

**Tablett 1/1 GN**

Acryl, transparent, hochstabil, 1/1 GN. VPE 1.



24,99

Art.-Nr.	LxBxH in cm	€/St.
39845-T	55x35x3	24,99

**Abdeckhaube mit Öffnung**

1/1 GN. Acryl, mit verchromten Griffen. Längsseitige Öffnung. Lieferung ohne Tablett. VPE 1.



34,99

Art.-Nr.	LxBxH in cm	€/St.
2489.01	53x32,5x19	34,99

**Rolltop-Abdeckhaube, rund**

Rund, mit verchromten Griff. Passend für Buffetvitrine Art.-Nr. 39843 und Tablett, 39846-T. VPE 1.



38,99

Art.-Nr.	Ausführung	ØxH in cm	€/St.
39846-R	Ersatz-Rolltopdeckel	39x20	38,99

**Tablett Rund**

Acryl. Passend für Rolltopdeckel Art.-Nr. 39846-R. VPE 1.



20,99

Art.-Nr.	Ø in cm	€/St.
39846-T	42	20,99

**Abdeckhaube**

1/1 GN. Acryl, mit verchromten Griff. Lieferung ohne Tablett. VPE 1.



31,99

Art.-Nr.	LxBxH in cm	€/St.
2489.00	53x32,5x19	31,99

**Serviertablett mit Frischhaltehaube**

Platte aus rostfreiem Edelstahl (Spülmaschinengeeignet), Haube aus Polystyrol. Lebensmittelrecht. 2-tlg. VPE 1.



13,49

Art.-Nr.	LxBxH in cm	€/St.
8123	42,0x31,0x8,5	13,49

**Kühlplatte 4-teilig**

Kunststoff, Edelstahl. Bestehend aus Kunststoffunterteil, Kühlelement, Edelstahltablett und transparenter Abdeckhaube. Kühlplatte hält Lebensmittel länger frisch. Für Innen- und Aussenbereich geeignet. VPE 1.



48,99

Für Fleisch, Fisch, Kuchen, Käse, Vorspeisen, Sushi,.....

Art.-Nr.	LxBxH in cm	Tablett LxT in cm	€/Set
12856	37x30x11	36x27,5	48,99

**Kühlplatte mit integr. Kühlakku CNS**

Mit integriertem Kühlakku. Material CNS. Bei Lagerung von 4 Stunden im Tiefkühlschrank hält die Kühlplatte eine Temperatur von ca. 6-8°C über einen Zeitraum von bis zu 6 Stunden. VPE 1.

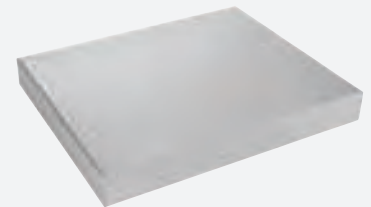

ab 52,99

Art.-Nr.	GN	LxBxH in cm	€/St.
13939	1/2	32,5x26,5x4,5cm	52,99
13938	1/1	53,0x32,5x4,5cm	68,99

2

Größen



**NEW**

**Thermo Tablett-Set 6-tlg.**

6 teiliges Set, bestehend aus 1 Edelstahltablett, 2 Kühlakkus, 1 transparenten Frischhaltehaube und 1 Transport- / Tragegurt aus Silikon. Nicht spülmaschinengeeignet!  
VPE 1

21,<sup>99</sup>



Art.-Nr.	LxBxH in cm	€/St.
15392	29x43x14	21,99
15393	35x15	21,99

**Unseren Buffetständer finden Sie beim Thema Buffet-System.**

**Rolltopdeckel**

Rolltopdeckel aus Polycarbonat in GN Größe 1/1. VPE 1

39,<sup>99</sup>



Art.-Nr.	LxBxH in cm	€/St.
15096	53x32,5x9,5	39,99

Made in Germany.

27,<sup>99</sup>

**Abdeckhaube GN 1/1**

Glasklares Polycarbonat - sehr widerstandsfähig, nahezu unzerbrechlich. Vielseitig einsetzbar - passend für GN 1/1 Behälter/ Tablett/ Körbe, etc. Gebrauchstemperatur bis ca. +120 °C. Stapelbar, bruchsicher, spülmaschinengeeignet. Materialstärke: 3 mm. VPE 1.



Art.-Nr.	LxBxH in cm	€/St.
15024	53,0x32,5x9,5	27,99

**Buffet-Kühlvitrine**

Rechteckig. Acryl und Edelstahl. Inkl. Tablett Edelstahl 18/10, Rolltophaube und Kühlakkus. VPE 1.



Kühlvitrine, rechteckig 279,<sup>00</sup>

Art.-Nr.	Ausführung	Maße in cm	€/St.
39842	Kühlvitrine, rechteckig	64x45x25	279,00
39854	Ersatz-Tablett 18/10	62x42	69,99
3515	Rolltophaube 1/1 GN	53x32,5x15,5	49,99



Universalszange „PRO-HACCP“ 24cm

4,49

Art.-Nr.	Farbe	€/St.
14875	schwarz	4,49
14876	weiß	4,49
14877	rot	4,49
14878	gelb	4,49
14879	blau	4,49
14880	grün	4,49
14881	lila	4,49
14882	braun	4,49

- Silikonüberzug
- Aus satiniertem Edelstahl 18/8
- Stärke 0,9 mm
- Hitzebeständig bis 100°C
- Spülmaschinengeeignet
- VPE 1.

cent



Universalszange „PRO-HACCP“ 30cm

4,99

Art.-Nr.	Farbe	€/St.
14884	schwarz	4,99
14885	weiß	4,99
14886	rot	4,99
14887	gelb	4,99
14888	blau	4,99
14889	grün	4,99
14890	lila	4,99
14891	braun	4,99

- Silikonüberzug
- Aus satiniertem Edelstahl 18/8
- Stärke 0,9 mm
- Hitzebeständig bis 100°C
- Spülmaschinengeeignet
- VPE 1.

cent



Universalszange „PRO-Sili 3“

3

Größen

- Aus satiniertem Edelstahl
- Greifer, Griff und Schließmechanismus (zugleich auch Aufhängeöse) ist aus Silikon gefertigt
- Bestens auch für beschichtete Antihaft-Kochgeschirre geeignet
- Hitzebeständig bis 200°C
- Spülmaschinengeeignet, Reinigung per Hand empfohlen. VPE 1.

cent

ab 5,49

Art.-Nr.	Länge in cm	€/St.
13125	26,5	5,49
13126	34,0	6,49
13127	39,0	7,49



Universalszange „PRO-Star“ Edelstahl

2

Größen

- Aus glänzendem Edelstahl 18/8
- Materialstärke 1,0 mm
- Spülmaschinengeeignet, Reinigung per Hand empfohlen. VPE 1.

cent

7,99

Art.-Nr.	Länge in cm	€/St.
14651	20,0	7,99
14893	25,0	8,99



Universalszange

Edelstahl 18/10, rostfrei. VPE 1.

3,99

Art.-Nr.	Länge in cm	€/St.
39685	24,0	3,99





**Universalzange „PRO-Premium“ Edelstahl**

- Aus satiniertem Edelstahl
- Materialstärke: 0,8 mm
- Inkl. Schließbügel
- Spülmaschinengeeignet, Reinigung per Hand empfohlen VPE 1.

**2**

Größen



cent

ab 2,<sup>39</sup>

Art.-Nr.	Länge in cm	€/St.
13677	26,5	2,39
13678	34,0	2,69

**Universalzange „PRO-Sili 2“ Edelstahl/ Silikon**

- Aus satiniertem Edelstahl
- Griff und Schließmechanismus (zugleich auch Aufhängeöse) ist aus Silikon gefertigt
- Spülmaschinengeeignet, Reinigung per Hand empfohlen VPE 1.

**2**

Größen



cent

ab 3,<sup>79</sup>

Art.-Nr.	Länge in cm	€/St.
13673	26,5	3,79
13674	34,0	4,09

**Universalzange „PRO-Fancy“ Edelstahl**

- Greifer aus glänzendem und Griff aus satiniertem Edelstahl
- Schließmechanismus zugleich als Aufhängeöse verwendbar
- Spülmaschinengeeignet, Reinigung per Hand empfohlen VPE 1.

**2**

Größen



cent

ab 4,<sup>99</sup>

Art.-Nr.	Länge in cm	€/St.
13681	22,5	4,99
13682	29,0	5,39

**Gebäckzange**

Edelstahl, rostfrei. Material: Chrom-Nickel-Stahl. VPE 1.



2,<sup>29</sup>

Art.-Nr.	Länge in cm	€/St.
11949	22,0	2,29

**Gebäckzange**

Edelstahl 18/10, rostfrei. VPE 1.



2,<sup>49</sup>

Art.-Nr.	Länge in cm	€/St.
39682	20,0	2,49

**Gebäckzange „ECO“**

Edelstahl 18/0, rostfrei. VPE 1.



2,<sup>89</sup>

Art.-Nr.	Länge in cm	€/St.
2030	18,0	2,89

**Salat-/ Buffetzange**

Edelstahl, rostfrei. VPE 1.



2,<sup>29</sup>

Art.-Nr.	Länge in cm	€/St.
11649	25,0	2,29

**Buffetzange 2er Set**

PP, stabiles Zangenset (schwarz/grau), hält auch kleine, rutschige oder ölige Lebensmittel wie z.B. Oliven oder Eiswürfel sicher durch eine spezielle Ausformung, ineinander geklickt platzsparend aufbewahrt, spülmaschinengeeignet. VPE 1.



Art.-Nr.	L in cm	€/Set
14415	25	4,79

**WESTMARK**



4,<sup>79</sup>

**Grill/Wurstzange**

Edelstahl, aus einem Stück geformt, die gewellten Enden sorgen für sicheren Halt beim Wenden und Transportieren, spülmaschinengeeignet, Made in Germany. VPE 1.

**WESTMARK**



11,99

Art.-Nr.	Länge in cm	€/St.
154200	32,0	11,99

**Grill/Wurstzange**

Edelstahl, aus einem Stück geformt, die gewellten Enden sorgen für sicheren Halt beim Wenden und Transportieren, spülmaschinengeeignet, Made in Germany. VPE 1.

**WESTMARK**



10,99

Art.-Nr.	Länge in cm	€/St.
12657	36,0	10,99

**Servierzange**

Edelstahl, rostfrei. VPE 1.



2,89

Art.-Nr.	Länge in cm	€/St.
11652	21,0	2,89

**Servierzange**

Edelstahl 18/10, rostfrei. VPE 1.

cent

**2**

Größen



ab  
3,29

Art.-Nr.	Länge in cm	€/St.
2046.24	24,0	3,29
2046.38	38,0	4,39

**Spaghettizange**

Edelstahl, rostfrei. Stärke: 1,2 mm. VPE 1.



2,99

Art.-Nr.	Länge in cm	€/St.
11651	24,0	2,99

**Brotzange**

Edelstahl, rostfrei. VPE 1.



4,49

Art.-Nr.	Länge in cm	€/St.
11648	30,0	4,49



**Frittierzange „3 in 1“**

Edelstahl, mittleres Siebgewebe (Ø10 cm). Ideal zum Drehen, Entnehmen und Abtropfen. Spülmaschinengeeignet. VPE 1.



4,49

Art.-Nr.	Länge in cm	€/St.
14966	27,5	4,49

**Zuckerzange**

Edelstahl, rostfrei. VPE 1.



1,09

Art.-Nr.	Länge in cm	€/St.
11947	11,0	1,09





### Eiszange



### Servierzange



ab 6,<sup>49</sup>

### Zangenserie „MiCo Mixed Colors“ PVD-Beschichtung satin

Edelstahl, rostfrei, mattes Design, PVD beschichtet. Die Farben schwarz, kupfer u. champagner sind perfekt miteinander kombinierbar. Die Zangen sollten nicht zu lange in säurehaltigen Lebensmitteln liegen bleiben. Bitte Pflegehinweis beachten. VPE 1.

Art.-Nr.	Ausführung	Länge in cm	Farbe	€/St.
14513	Eiszange	18,5	Champagne	6,49
14514	Eiszange	18,5	Cobre	6,49
14515	Eiszange	18,5	Negro	6,49
14516	Servierzange	24,0	Champagne	7,49
14517	Servierzange	24,0	Cobre	7,49
14518	Servierzange	24,0	Negro	7,49
14519	Spaghettizange	24,0	Champagne	7,49
14520	Spaghettizange	24,0	Cobre	7,49
14521	Spaghettizange	24,0	Negro	7,49
14522	Gebäckzange	24,0	Champagne	7,49
14523	Gebäckzange	24,0	Cobre	7,49
14524	Gebäckzange	24,0	Negro	7,49

### Spaghettizange

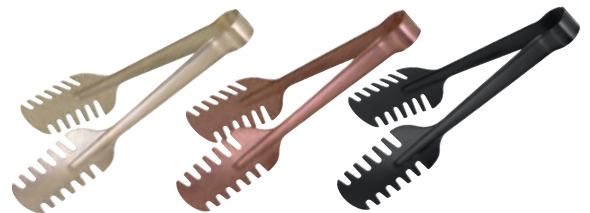

### Gebäckzange

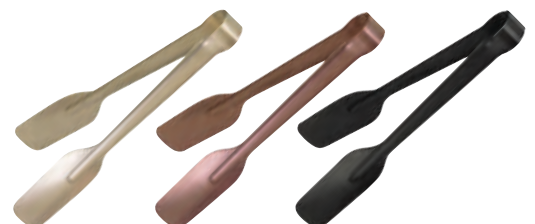



**Salatzange**

Edelstahl 18/10, rostfrei. VPE 1.



6,<sup>99</sup>

Art.-Nr.	Länge in cm	€/St.
2027	25,4	6,99

**Salatzange**

Edelstahl 18/10, rostfrei. VPE 1.



12,<sup>49</sup>

Art.-Nr.	Länge in cm	€/St.
2047	28,0	12,49

**Salatzange**

Edelstahl 18/10, rostfrei. VPE 1.



3,<sup>99</sup>

Art.-Nr.	Länge in cm	€/St.
39684	24,0	3,99

**Zange**

Material: Polycarbonat. VPE 1.



**2**

Größen

ab 1,<sup>99</sup>

Art.-Nr.	Farbe	Länge in cm	€/St.
39646.S	schwarz	23,0	1,99
39646.W	weiß	23,0	1,99
39647.S	schwarz	30,0	2,99
39647.W	weiß	30,0	2,99

**Eiszange m. gezackten Greifflächen**

Edelstahl, rostfrei. VPE 1.



1,<sup>49</sup>

Art.-Nr.	Länge in cm	€/St.
11948	16,0	1,49

**Käsemesser**

Edelstahl 18/10. Gesamtlänge: 28 cm. Spülmaschinengeeignet. VPE 1.



8,<sup>99</sup>

Art.-Nr.	Klingenlänge in cm	€/St.
11743	14	8,99

**Chafing-Dish-Löffel**

Edelstahl 18/10, poliert. Länge: 35 cm. VPE 1.



pro Stück  
4,<sup>99</sup>

Art.-Nr.	Ausführung	€/St.
2350	Ungelocht	4,99
2351	Gelocht	4,99





**Vorlegeteile**

Edelstahl 18/10, rostfrei. Stiele mattiert, gebürstet, mit gebogenen Enden. VPE 1.

	<b>Art.-Nr.</b>	<b>Ausführung</b>	<b>Länge in cm</b>	<b>€/St.</b>
1	129817	Portionslöffel	25,5	6,69
2	129801	Salatlöffel groß	30,5	6,79
3	129802	Salatgabel groß	30,1	6,79
4	129813	Suppenschöpfer groß	30,8	12,49
5	129814	Portionsschöpfer	27,0	8,99
6	129815	Dressinglöffel Edelstahl 34cm	34,0	9,99
7	129816	Saucenlöffel	21,5	8,99
8	129803	Salatlöffel klein	24,0	5,59
9	129804	Salatgabel klein	23,8	5,59
10	129806	Spaghettilöffel	31,0	12,59
11	129807	Bratenwender	32,0	7,99
12	129808	Chafing Löffel	32,1	7,89
13	129809	Chafing Löffel geschlitzt	32,1	7,99
14	129810	Tortenheber	26,2	7,39
15	129805	Servierzange	30,5	14,89
16	129811	Bratengabel	32,4	7,99
17	129812	Aufschnittgabel	18,3	2,29

Edelstahl-Vorlegeteile mit mattierten Stielen und gebogenen Enden.

**Gemüselöffel**

Material: PBT. Hochwertiger Kunststoff. VPE 1.

Made in Germany



2,<sup>29</sup>

Art.-Nr.	Farbe	Länge in cm	€/St.
158201	weiß	30,5	2,29
13535	schwarz	30,5	2,29

**Schöpfkelle**

Material: PBT. Hochwertiger Kunststoff. VPE 1.

Made in Germany



2,<sup>29</sup>

Art.-Nr.	Farbe	Länge in cm	€/St.
158202	weiß	30,0	2,29

**Spaghettilöffel**

Material: PBT. Hochwertiger Kunststoff. VPE 1.

Made in Germany



2,<sup>29</sup>

Art.-Nr.	Farbe	Länge in cm	€/St.
158205	weiß	31,0	2,29

**Salatbesteck 2-tlg.**

Material: PBT. Hochwertiger Kunststoff. VPE 1.

Made in Germany



4,<sup>29</sup>

Art.-Nr.	Farbe	Länge in cm	€/St.
158203	weiß	30,5	4,29



**Salatbesteck 2-tlg.**

Material: PBT. Hochwertiger Kunststoff. VPE 1.

Made in Germany



4,<sup>29</sup>

Art.-Nr.	Farbe	Länge in cm	€/St.
13536	schwarz	30,5	4,29

**Salatlöffel**

Material: SAN (Styrol-Acrylnitril). Oberfläche hart, bruchfest und spülmaschinengeeignet. VPE 1.

Made in Germany



2,<sup>29</sup>

Art.-Nr.	Farbe	Länge in cm	€/St.
158207	weiß	33,5	2,29
13539	schwarz	33,5	2,29

**Löffel**

Material: SAN. Hochwertiger Kunststoff. Besonders gut geeignet für die Schüsseln Art.-Nr. 11140 und 11142. Oberfläche hart, bruchfest, spülmaschinengeeignet. VPE 1.

Made in Germany



1,<sup>39</sup>

Art.-Nr.	Farbe	Länge in cm	€/St.
11144	schwarz	23,5	1,39

**Löffel, gebogener Stiel**

Material: Melamin. Hochwertiger Kunststoff. Schwere Qualität. Temperaturbeständig von -30°C bis +70°C. Lebensmittelrecht, hygienisch, geruchs- und geschmacksneutral, extrem bruchstabil. Ideal für Serie „Square“. VPE 1.

Made in Germany



2,<sup>29</sup>

Art.-Nr.	Maße in cm	€/St.
103300	24x7x4,5	2,29



### Dressinglöffel

Kunststoff SAN. VPE 1.

Made in Germany



2,19

Art.-Nr.	Farbe	Länge in cm	€/St.
158206	weiß	34,0	2,19

### Kochlöffel

Material: PBT. Hochwertiger Kunststoff. VPE 1.

Made in Germany



ab 1,49

Art.-Nr.	Farbe	Länge in cm	€/St.
158231	weiß	31,0	1,49
158238	weiß	38,0	3,29
158245	weiß	45,0	4,99

3  
Größen

### Material-Info PBT

(Polybutylenterephthalat) Hochwertiger, faserverstärkter Kunststoff. Eignet sich hervorragend für Koch- und Bratanwendungen. Spülmaschinenbeständig, mikrowellengeeignet, geschmacks- und geruchsneutral, öl- und fettbeständig. Hitzebeständig bis 225°C. Kontakthitze vermeiden.

### Material-Info SAN

(Styrol-Acrylnitril) Schlag- und kratzfester Kunststoff. Spülmaschinenbeständig. Hitzebeständig bis 80°C. Kontakthitze vermeiden.

### Kochlöffel Spitzloch

Material: PBT. Hochwertiger Kunststoff. VPE 1.

Made in Germany



1,49

Art.-Nr.	Farbe	Länge in cm	€/St.
158208	weiß	31,0	1,49

### Rührspatel

Aus weißem Polyamid mit Fiberglas. Bruchfest, sterilisierbar und hitzebeständig bis 220°C. VPE 1.



ab 2,99

Art.-Nr.	Länge in cm	€/St.
39680.30	30,0	2,99
39680.40	40,0	4,99
39680.50	50,0	5,99

3  
Größen

### Material-Info Melamin

Erstklassige Porzellan-Optik, extrem bruchsicher, glänzende und harte Oberfläche, spülmaschinengeeignet und tiefkühlfest, lebensmittelecht, hygienisch, geruchs- und geschmacksneutral, temperaturbeständig von -30°C bis +70°C.

### Anwendungshinweis:

**NICHT** zur Verwendung in Mikrowellen-, Heißluftofen oder Kombidämpfern  
**NICHT** zum Kochen/Braten einsetzbar

### Salatlöffel geschlitzt

Material: SAN (Styrol-Acrylnitril). Oberfläche hart, bruchfest und spülmaschinengeeignet. VPE 1.

Made in Germany



1,49

Art.-Nr.	Farbe	Länge in cm	€/St.
13537	weiß	23,5	1,49
13538	schwarz	23,5	1,49

### Kochlöffel

Aus weißem Polyamid mit Fiberglas. Bruchfest, sterilisierbar und hitzebeständig bis 220°C. VPE 1.



ab 5,99

Art.-Nr.	Länge in cm	€/St.
39525	30,0	5,99
39676	38,0	6,99
39526	45,0	8,99

3  
Größen

### Schöpflöffel mit Knick

Edelstahl, rostfrei. oval 8,5x7,5 cm. Spülmaschinengeeignet. VPE 1.



5,49

Art.-Nr.	Länge in cm	€/St.
146400	25,0	5,49



**Chafing Dish rund Ø30,5cm**

4 teiliges Chafing Dish Set, bestehend aus: 1 Topf (8 Liter), 1 Speisebehälter (4 Liter), 1 Deckel mit Sichtfenster und Deckelbremse. Passend zu Artikel 15372, aber auch einzeln einsetzbar. Induktionsgeeignet! VPE 1.

239,00

Art.-Nr.	ØxH in cm	€/St.
15373	30,5x17,5	239,00

**Speisebehälter Ø 30,5cm**

Speisenbehälter aus Edelstahl mit einem Fassungsvermögen von 4 Litern. Passend zu Artikel 15373, Chafing Dish. VPE 1.

23,99

Art.-Nr.	ØxH in cm	€/St.
15374	30,5x8	23,99

**Einfache Montage!**

Wasserbad

45,99

**Wasserbad inkl. Vorrichtung für Heizelement**

Edelstahl. Passend für Heizung Art.-Nr. 0885 und 0889. Einsetzbar in jeden 1/1 Chafing Dish. Tiefe 105 mm. Ideal für GN-Behälter mit 65 mm Tiefe. VPE 1.

Art.-Nr.	LxB in cm	€/St.
0740	55x35	45,99

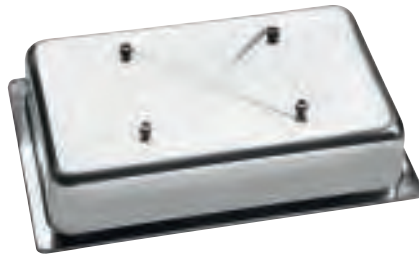

Heizungen finden Sie beim Thema Elektrogeräte!

**Rolltop-Deckel 1/1 GN**

Edelstahl 18/10, hochglanzpoliert. Griff Edelstahl. Passend auf alle Chafing Dishes GN 1/1. Klappbar auf 90° C. VPE 1.

89,99



Art.-Nr.	€/St.
38346	89,99

**Brennstoffhalter**

für Dosen-Brennpaste VPE 2.



4,19

Art.-Nr.	LxH in cm	Ø in cm	€/St.
2299	16,8x6,5	8,5	4,19

**Brennstoffhalter**

Edelstahl. Sicherheitsbrenndose für Chafing Dishes, nachfüllbar mit Brennstofflichkeit „Ristoflamm“. Brenndauer ca. 2-2,5 Std. bei 200 ml Füllung. VPE 1.



Auslaufsicher!

13,99

Art.-Nr.	ØxH in cm	€/St.
140601	9x6	13,99

**Brennflüssigkeit „Ristoflamm“**

Spezial-Brennflüssigkeit für Chafing-Dishes auf Alkoholbasis. Verbrennt Ruß- und ist geruchsfrei. 1-L-Flasche. VPE 1.

**Spezial Brennflüssigkeit**

Verbrennt zu 100% - besonders sparsam!

Nur in Deutschland verfügbar!

3,39

Art.-Nr.	€/St.
140602	3,39





Chafing Dish 1/1 GN

139,00



inkl. 2 Brennstoffhalter



1/3 außen



1/3 innen

GN-Behälter „Twist“, Edelstahl

ab 54,99



2/4 GN

### Chafing Dish 1/1 GN

Deckel hochglanzpoliert, Deckelgriffe hitzebeständig + 2 Brennpastenbehälter + Wasserbecken, inkl. Vorrichtung für Heizplatte 0889 + Gestell mit Deckelhalterung (ohne GN Speisenbehälter), für bis zu 100mm tiefe GN-Behälter geeignet, Edelstahl, Profi-Qualität, stapelbar, spülmaschinengeeignet VPE 1.

Art.-Nr.	LxBxH in cm	€/St.
38342	64x35x34	139,00

Elektroheizung Art.-Nr. 0889:  
Nach Gebrauch Netzstecker ziehen!

### GN-Behälter „Twist“, Edelstahl

Behälter in Wellenform. CNS Serie 300, Materialstärke 0,64 mm. Verstärkte Ränder und Ecken sorgen für mehr Stabilität und reduzieren den Temperaturverlust. VPE 1.

Art.-Nr.	GN	Tiefe in mm	Inhalt in L	€/St.
143903	1/3 außen	100	3,6	54,99
143904	1/3 innen	100	3,6	54,99
143901	2/4	89	6,0	64,99
143902	1/2	100	6,1	64,99



1/2 GN

**Chafing Dish rund**

Edelstahl 18/10, poliert, rund mit Rolltopdeckel. Inhalt: 6 Liter. Komplett mit Einsatz 65 mm tief und einem Brennstoffhalter. Schwere Ausführung. VPE 1.

Art.-Nr.	ØxHöhe in cm	€/St.
2507	47x46	159,00



hinten

Mit Gummistopper zum geräuschlos Öffnen und Schließen des Deckels!



Chafing Dish rund  
159,00



Deckel kippbar auf 90° oder 180°



Chafing Dish  
189,00

Elektrische Beheizung nachrüstbar. Kompatibel mit Wasserbad  
Art.-Nr. 0740 und Elektroheizung Art.-Nr. 0889.  
Nach Gebrauch Netzstecker ziehen!



Deckel kippbar auf 90° oder 180°



vorne

Mit Gummistopper zum geräuschlos Öffnen und Schließen des Deckels!

**Chafing Dish**

Edelstahl 18/10, poliert, rechteckig mit abnehmbarem Rolltopdeckel (kipbar). Komplett mit 1/1-GN-Einsatz 65 mm tief und 2 Brennstoffhaltern. Schwere Ausführung. VPE 1.

Art.-Nr.	LxBxH in cm	€/St.
2503	67x41x44	189,00



159,<sup>00</sup>

### Chafing Dish 1/1 GN, Satiniert

Ideal für den Einsatz am Buffet und im Catering. Satinierter Chafing Dish inkl. Zubehör aus langlebigem Edelstahl. Der Deckel ist mit einer Bremse ausgestattet; dadurch verbleibt dieser in der gewünschten Stellung und kann für eine einfache Reinigung auch abgenommen werden. Inkl. zwei Brennpastenbehälter, einem 1/1 GN-Einsatz 65 mm und einem herausnehmbaren Wasserbehälter. VPE 1.

Art.-Nr.	LxBxH in cm	€/St.
14504	57,0x40,5x29,0	159,00



inkl. 2 Brennpastenbehälter

### Chafing Dish rund

Edelstahl 18/10, rund - mit Glasdeckel, komplett mit Wasserbad und Speiseinsatz (4,5 L), mit Brennstoffhalter, inkl. Deckelhalterung. VPE 1.

Art.-Nr.	ØxH in cm	€/St.
2495	30,0x19,5	52,99

inkl. Brennstoffhalter

Chafing Dish rund  
52,<sup>99</sup>

### Chafing Dish 1/1 GN

Edelstahl 18/4, stabiler, stapelbarer Rahmen - mit GN-Einsatz 65 mm tief und 2 Brennstoffhaltern, inkl. Deckelhalterung. VPE 1.

Art.-Nr.	LxBxH in cm	€/St.
2300.99	56,5x36x30	54,99



inkl. 2 Brennstoffhalter

Chafing Dish 1/1 GN

54,99



### Rolltop Chafing Dish 1/1 GN

Edelstahl, poliert, mit Roldeckelaufsatz. Komplett mit 1/1 GN-Einsatz 65 mm tief und 2 Brennstoffhaltern. VPE 1.

Art.-Nr.	LxBxH in cm	€/St.
2501	61,0x34,0x40,0	139,00



inkl. 2 Brennstoffhalter

Rolltop Chafing Dish  
1/1 GN

139,00



### Rolltop Chafing Dish 1/1 GN

Edelstahl, rostfrei. GN 1/1, 65 mm tief. Inhalt: 9 L. Rolltop 90° aufklappbar. Wasserbecken inkl. Vorrichtung für Heizplatte. Massiver Ständer. Inkl. 2 Brennpastenbehälter. Stapelbar. Spülmaschinengeeignet. Profiqualität. VPE 1.

Art.-Nr.	LxBxH in cm	€/St.
11172	67,0x35,0x45,0	215,00



inkl. 2 Brennstoffhalter

Rolltop Chafing Dish  
1/1 GN

215,00





Ideal für Buffets und Catering.

### Chafing Dish „Twin Set“ GN 1/1, 2er Set

Edelstahl: 18/0, Inhalt: 9 Liter. Mit jeweils einem hochglanzpolierten, einsteckbaren Deckel, einer GN 1/1 Lebensmittelpfanne, 65 mm tief und 2 Brennpastenbehältern. Geeignet für Gastronorm Behälter bis 65 mm tief. VPE 1.

Art.-Nr.	LxBxH in cm	€/Set
107600	60,0x35,8x29,5	99,99



inkl. 2 Brennstoffhalter



**Stapelbar!**

### Suppenstation

Edelstahl 18/10, poliert, komplett mit Wasserbad und 2 Suppeneinsätzen (je 4 Liter), mit 2 Deckel (mit Löffelausschnitt), 2 Schöpflöffeln und 2 Brennstoffhaltern. 2 Schnäbel am Rahmen können als Deckelhalter genutzt werden. VPE 1.

Art.-Nr.	LxBxH in cm	€/St.
2504	56x35x31,5	109,00



inkl. 2 Brennstoffhalter

Suppenstation  
**109,00**



### Granitsplitt

Wärme-Kies für Chafing Dishes, feiner sauberer Granitsplitt (feine Körnung), hohe Wärmespeicherung, kein Verkleben, ideal zum Warmhalten von Eiern. VPE 1.

Art.-Nr.	Farbe	Inhalt in kg	€/Pack
14015	grau	7,0	17,99



**17,99**



**Dispenser 5 Liter**

Edelstahl 18/10. Oberfläche poliert. Innenzylinder für Eiswürfel zur Kühlung. Inhalt: 5 Liter. VPE 1.



72,99

Art.-Nr.	LxBxH in cm	€/St.
165000	28,0x22,0x51,0	72,99

**Dispenser 8 Liter**

Edelstahl 18/10 poliert, Acryl, Fuß in Edelstahl, kühlbar. Innenzylinder für Eiswürfel zur Kühlung. Inhalt: 8 Liter. VPE 1.



199,00

Art.-Nr.	LxBxH in cm	€/St.
39619	21x32x49,5	199,00

**Dispenser „Milchkanne“ 8 Liter**

Edelstahl 18/8 poliert, Fuß in Edelstahl, kühlbar, inkl. Kühlstab (nicht zum Gefrieren geeignet). Inhalt: 8 Liter. VPE 1.



229,00

Art.-Nr.	LxBxH in cm	€/St.
2528	26x36x51	229,00

**Dispenser 8 Liter**

Edelstahl 18/8, Acryl, Fuß in Edelstahl, kühlbar, schwere Ausführung. Inhalt: 8 Liter. Inkl. Tropfschale. Edelstahlinnenzylinder für Eiswürfel zur Kühlung, herausnehmbar. VPE 1.



79,99

Art.-Nr.	LxBxH in cm	€/St.
13015	26,5x35,0x57,0	79,99





### Dispenser „Element“ 7 Liter

Dicke, stabile Wände, weite Öffnung für große Zutaten. Deckel und Fuß aus Beton, Behälter aus Glas, Zapfhahn aus Edelstahl, mit Antirutsch-Füßchen. Stabile, hochwertige Ausführung. Nicht spülmaschinengeeignet. VPE 1.



89,99

Art.-Nr.	ØxH in cm	€/St.
15022	22,0x45,0	89,99

### Eiswasserröhre für Getränkespender

**NEW**

Eiswasserröhre passend zu unseren Getränkespendern Art. 15022 u. 15023. Transparente, bruchsichere Röhre aus Polypropylen. Spülmaschinengeeignet! VPE 1.

7,99



Art.-Nr.	ØxH in cm	€/St.
15390	11x24	7,99



### Dispenser 7 Liter

Dicke, stabile Wände, weite Öffnung für große Zutaten. Behälter aus Glas, Zapfhahn aus Edelstahl, Deckel aus gebürstetem Edelstahl. Stabile, hochwertige Ausführung. Spülmaschinengeeignet. VPE 1.



59,99

Art.-Nr.	ØxH in cm	€/St.
15023	20,0x30,5	59,99

**Schüssel quadratisch „Carré“**

Porzellan, weiß. Mischsortierung. Konische Form. VPE 2.

**2**

Größen



cent

ab 14,<sup>99</sup>

Art.-Nr.	LxB in cm	€/St.
149705	25x25	14,99
149706	29x29	18,99

**Buffetschüssel oval**

Porzellan, weiß. In zwei Größen. Ovale Form mit geschwungenem Rand. Mischsortierung. VPE 2.

**2**

Größen



ab 17,<sup>99</sup>

Art.-Nr.	LxBxH in cm	€/St.
1962	29,0x25,0x14,0	17,99
1963	37,0x32,5x16,5	25,99

**Schale „Aida“**

Porzellan, weiß. Mischsortierung. Ovale Form mit Spitze.

**4**

Größen



ab 2,<sup>19</sup>

Art.-Nr.	LxBxH in cm	VPE	€/St.
40319.01	13,5x8,5x3,7	12	2,19
40319.02	21x13x5,7	6	4,29
40319.03	28x18,5x7,5	4	10,99
40319.04	35x23,5x9,5	2	17,99

**Schüssel „Leo“**

Porzellan, weiß. Rund. Mischsortierung.

ab 1,<sup>69</sup>

Art.-Nr.	Ø in cm	Inhalt in L	VPE	€/St.
12807	11,0	0,4	6	1,69
11283	14,0	0,7	6	2,29
12814	18,0	1,2	6	4,39
11284	23,0	2,2	1	6,59
11285	30,0	4,0	1	10,99



**5**

Größen

**Schale „Boot“**

Porzellan, weiß. Mischsortierung. VPE 6.

4,<sup>29</sup>

Art.-Nr.	LxB in cm	€/St.
39965.21	21x13,5	4,29



**Schale „Cucina“**

Porzellan, weiß. VPE 2.

**2**

Größen



ab 15,<sup>79</sup>

Art.-Nr.	ØxH in cm	Inhalt in L	€/St.
163700	20,0x9,5	1,5	15,79
163701	23,0x11,0	2,5	21,99

**Platte „Vital Level“**

Porzellan, weiß. Mischsortierung. Ovale Form.

**2**

Größen



ab 10,<sup>49</sup>

Art.-Nr.	LxBxH in cm	VPE	€/St.
152229	30,0x21,3x2,1	3	10,49
152240	39,8x28,3x2,9	2	21,49

cent



## Buffet-Schalen aus hochwertigem weißen Porzellan



Eine große Vielfalt an Schalen und Schüsseln finden Sie  
auf den folgenden Seiten!

Gestalten Sie Ihr Buffet individuell und modern!

cent

### Schüssel „Skew“

Porzellan, weiß. Mischsortierung.  
Schräge, leicht ovale Form. VPE 2.

3

Größen



ab 13,<sup>99</sup>

Art.-Nr.	LxB in cm	€/St.
149901	25,5x23	13,99
149902	30x27	21,99
149903	35x32	27,99

### Platte flach „Carré“

Porzellan, weiß. Mischsortierung.  
Rechteckige Form. VPE 2.

2

Größen



ab 14,<sup>99</sup>

Art.-Nr.	LxB in cm	€/St.
149701	40,5x22,5	14,99
149702	45x27,5	17,99

### Platte „Convex“

Porzellan, weiß. Mischsortierung. Fläche,  
rechteckige, leicht oval ausgestellte Form.  
VPE 2.

3

Größen



ab 11,<sup>99</sup>

Art.-Nr.	LxB in cm	€/St.
149801	44,5x19	11,99
149802	48,5x20	15,99
149803	52,5x21	19,99



### Beschriftungsetiketten

Schwarz, PVC, 12 Bögen à 6 Motive, selbstklebend, individuell mit wasserlöslichem Stift (Kreide-Marker) beschreibbar, abwaschbar, leicht ablösbar, vielseitig einsetzbar, wiederverwendbar, 72er Pack. VPE 1.



pro Stück

0,13

Art.-Nr.	LxB in cm	€/Pack
14448	8,0x4,6	9,49

### Dressingtopf

Doppelwandig, Edelstahl, beste Isoliereigenschaften, aus mattiertem Edelstahl, stapelbar, Artikel wird ohne Etikett geliefert, spülmaschinengeeignet. VPE 1.



29,99

Art.-Nr.	ØxH in cm	Inhalt in L	€/St.
14447	13,0x19,0	1,4	29,99

### Dressingtopf „Modern“ ohne Deckel

Porzellan, weiß. Moderne Form. VPE 1.



16,99

Art.-Nr.	ØxH in cm	Inhalt in L	€/St.
123802	10,9x17,2	1,6	16,99

### Dressingtopf

Porzellan, weiß, mit Griffe. Passende Deckel bitte dazu bestellen. VPE 1.



ab 5,29

Art.-Nr.	ØxH in cm	Inhalt in L	€/St.
1963.00	8,5x12,5	0,5	5,29
1965.00	11,0x16,0	1,0	8,49
1966.00	13,5x22,0	2,0	14,99

3

Größen

### Deckel für Dressingtopf

Acryl mit Löffelaussparung. VPE 1.



ab 3,99

Art.-Nr.	Ausführung	€/St.
1963.0	für Topf 8,5x12,5	3,99
1965.0	für Topf 11,0x16,0	5,49
1966.0	für Topf 13,5x22,0	6,79

3

Größen

### Dressingtopf

Melamin, mit Antirutschfüßen. Inhalt: 1 Liter. Lebensmittelrecht. Extrem bruchsicher. Spülmaschinengeeignet. Erstklassige Porzellan-Optik. VPE 1.



27,99

Art.-Nr.	Farbe	ØxH in cm	€/St.
1089.W	weiß	12x21,5	27,99
1089.S	schwarz	12x21,5	27,99

### Dressinglöffel

Kunststoff SAN. VPE 1.

Passend für unsere Dressingtöpfe!



2,19

Art.-Nr.	Farbe	Länge in cm	€/St.
158206	weiß	34,0	2,19

### Dressinglöffel Edelstahl 34cm

Edelstahl 18/10. Stiele mattiert, gebürstet, mit gebogenen Enden. VPE 1.

Passend für unsere Dressingtöpfe!



9,99

Art.-Nr.	€/St.
129815	9,99





### Segmentschale „Kabaret“

Porzellan, weiß. 4 Segmente à 0,05 L. Inhalt (strichvoll): 0,06 L. Passend zur Frittentüte 11301. VPE 6.



7,99

Art.-Nr.	Ausführung	ØxH in cm	€/St.
13529	Segmentschale	18,5x2,5	7,99

### Frittentüte

Porzellan, weiß. Inhalt: 0,32 L. VPE 4.



6,99

Art.-Nr.	Ausführung	ØxHöhe in cm	€/St.
11301	Frittentüte	6-10,5x9,5-14	6,99

### Pommesschale „Snack Line“

Porzellan, weiß. In typischer Pommesschalen-Form. VPE 6.



ab 3,49

Art.-Nr.	LxBxH in cm	Inhalt in L	€/St.
124301	20,5x10,5x3,5	0,3	3,49
124302	25,0x13,5x4,5	0,6	6,29

2

Größen

4

Größen

### Löwenkopf-Terrine

Weißes Porzellan in robuster Qualität. Mischsortierung. Spülmaschinen- und mikrowelleneeignet.



ab 1,59

Art.-Nr.	ØxH in cm	Inhalt in L strichvoll	VPE	€/St.
164500	6,5x5,6	0,1	10	1,59
164501	11,5x8,5	0,5	6	5,39
164502	13,0x11,0	1,0	4	9,89
164503	20,7x15,4	3,3	1	36,99

### Deckel zu Löwenkopf-Terrine

Porzellan, weiß. Spülmaschinen- und mikrowelleneeignet. Temperaturbeständig bis 250° C. Mischsortierung.



ab 4,99

Art.-Nr.	passend zu	VPE	€/St.
14319	0,5 L	6	4,99
14426	3,3 L	1	19,99

2

Größen



MELAMIN-SERIE

# FRIDA

- Matte Oberflächen in Holzoptik
- Außen: weiß
- Stapelbar
- Spülmaschinengeeignet
- Nicht geeignet für Backofen oder Mikrowelle
- Nicht direkter Hitze aussetzen

## Schale „Frida“

Melamin. Matte Oberflächen in Holzoptik innen und weiß außen. Stapelbar und spülmaschinengeeignet. Nicht geeignet für Backofen oder Mikrowelle und nicht direkter Hitze aussetzen! VPE 1.

Art.-Nr.	GN	LxBxH in cm	Inhalt in l	€/St.
12730	1/6	17,6x16,2x7,5	1,00	14,49
12731	1/4	26,5x16,2x7,5	1,80	21,99
12732	1/2	32,5x26,5x7,5	4,00	29,99
12734	2/4	53,0x16,2x7,5	3,65	29,99
14459	-	25,0x25,0x7,5	2,65	19,99

5

Größen

ab 14,<sup>49</sup>



1/2 GN



2/4 GN



1/4 GN



1/6 GN



25,0x25,0x7,5



MELAMIN-SERIE

EMMA

- In 3 leuchtenden Farben
- Stapelbar
- Spülmaschinengeeignet
- Nicht geeignet für Backöfen oder Mikrowelle
- Nicht direkter Hitze aussetzen

NEW

## Melaminserie „Emma“ feuerrot

NEW

Die Melaminserie „Emma“ bringt neuen Glanz auf Ihr Buffet und besticht in einem leuchtenden Feuerrot. Die verschieden großen Schalen ergänzen das Tablett und den Teller perfekt für diverse Präsentationsmöglichkeiten. Die Artikel der Serie sind spülmaschinengeeignet und stapelbar. Sie dürfen keiner direkten Hitze ausgesetzt werden und sind nicht für Backöfen oder Mikrowellen geeignet! VPE 1

Art.-Nr.	Ausführung	ØxH in cm	Inhalt in L	€/St.
15396	Schale	7,5x3,5	0,06	4,99
15397	Schale	14x6,5	0,5	8,99
15398	Schale GN1/4	16,2x26,5x7,5	1,5	18,99
15399	Tablett GN1/4	16,2x26,5x3	1/4	14,29
15400	Teller	32x3,5		28,99

ab 4,<sup>99</sup>

7,5x3,5



14x6,5



16,2x26,5x7,5



16,2x26,5x3



32x3,5

## Melaminserie „Emma“ saphirblau

NEW

Die Melaminserie „Emma“ bringt neuen Glanz auf Ihr Buffet und besticht in einem anmutigen Saphirblau. Die verschieden großen Schalen ergänzen das Tablett und den Teller perfekt für diverse Präsentationsmöglichkeiten. Die Artikel der Serie sind spülmaschinengeeignet und stapelbar. Sie dürfen keiner direkten Hitze ausgesetzt werden und sind nicht für Backöfen oder Mikrowellen geeignet! VPE 1

Art.-Nr.	Ausführung	ØxH in cm	Inhalt in L	€/St.
15402	Schale	7,5x3,5	0,06	4,99
15403	Schale	14x6,5	0,5	8,99
15404	Schale GN1/4	16,2x26,5x7,5	1,5	18,99
15405	Tablett GN1/4	16,2x26,5x3	1/4	14,29
15406	Teller	32x3,5		28,99

ab 4,<sup>99</sup>

7,5x3,5



14x6,5



16,2x26,5x7,5



16,2x26,5x3



32x3,5

## Melaminserie „Emma“ graphitgrau

NEW

Die Melaminserie „Emma“ bringt neuen Glanz auf Ihr Buffet und besticht in einem eleganten Graphitgrau. Die verschieden großen Schalen ergänzen das Tablett und den Teller perfekt für diverse Präsentationsmöglichkeiten. Die Artikel der Serie sind spülmaschinengeeignet und stapelbar. Sie dürfen keiner direkten Hitze ausgesetzt werden und sind nicht für Backöfen oder Mikrowellen geeignet! VPE 1

Art.-Nr.	Ausführung	ØxH in cm	Inhalt in L	€/St.
15408	Schale	7,5x3,5	0,06	4,99
15409	Schale	14x6,5	0,5	8,99
15410	Schale GN1/4	16,2x26,5x7,5	1,5	18,99
15411	Tablett GN1/4	16,2x26,5x3	1/4	14,29
15412	Teller	32x3,5		28,99

ab 4,<sup>99</sup>

7,5x3,5



14x6,5



16,2x26,5x7,5



16,2x26,5x3



32x3,5

### Schüssel für Buffetsystem „Casual Maxi“

4  
Größen

Melamin, weiß. Ideal geeignet für unser Buffetsystem. Stapelbar. Temperaturbeständig von -30°C bis +70°C. Lebensmittelrecht, hygienisch, geruchs- und geschmacksneutral, extrem bruchsicher. Spülmaschinengeeignet. VPE 1.



ab 3,99

BUFFET  
SYSTEM

Art.-Nr.	ØxH in cm	Inhalt in L	€/St.
103612	12,0x5,5	0,25	3,99
103614	14,0x6,5	0,50	4,59
103620	20,0x9,2	1,80	8,99
14429	23,0x10,5	2,50	10,99

### Schüssel für Buffetsystem „Casual Maxi“

4  
Größen

Melamin, schwarz. Ideal geeignet für unser Buffetsystem. Stapelbar. Temperaturbeständig von -30°C bis +70°C. Lebensmittelrecht, hygienisch, geruchs- und geschmacksneutral, extrem bruchsicher. Spülmaschinengeeignet. VPE 1.



ab 3,99

BUFFET  
SYSTEM

Art.-Nr.	ØxH in cm	Inhalt in L	€/St.
14431	12,0x5,5	0,25	3,99
14432	14,0x6,5	0,50	4,59
14433	20,0x9,2	1,80	8,99
14434	23,0x10,5	2,50	10,99

### Deckel zu Schüssel für Buffetsystem

Mit Löffelaussparung, klar. Material: SAN Styrol-Acrylnitril - gute Oberflächenhärte, temperaturwechselfest, Gebrauchstemperatur bis ca. +100°C, spülmaschinengeeignet. VPE 1.

passend zu: 103620 und 14433

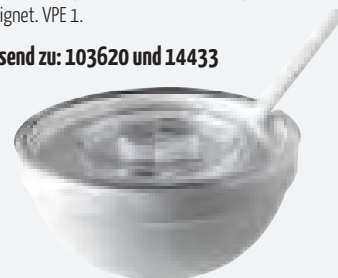

8,99

BUFFET  
SYSTEM

Art.-Nr.	Ø in cm	H in cm	€/St.
14445	20,5	1,3	8,99

### Set „Casual“ 4-tlg.

NEW

4-teiliges Set „Casual“, bestehend aus 2 weißen Melamin-Schalen und 2 Deckeln aus Polypropylen (Ø 14,5cm, H: 0,5cm). Alle Teile spülmaschinengeeignet und stapelbar. Nicht direkter Hitze aussetzen! Nicht geeignet für Mikrowellen und Ofen! VPE 1.



8,99

Art.-Nr.	ØxH in cm	Inhalt in L	€/St.
15384	14x6,5	0,5	8,99

### Glasschale „Chef“

5  
Größen

Glas, stapelbar.



ab 2,59

Art.-Nr.	Inhalt in ml	ØxH in cm	VPE	€/St.
5006.01	340	12x5,3	6	0,79
5006.02	595	14x6,3	6	0,89
5006.03	1700	20x8,7	1	2,59
5006.23	2500	23x10,1	1	3,29
5006.29	5500	29x12,6	1	7,49

### Schüssel „Balance“

4  
Größen

Weiß. Stapelbare Schüssel aus Melamin, mit Antirutsch-Füßchen, ideal für Buffetständer King (Art.-Nr. 101500+100501) temperaturbeständig -30°C bis +70°C, lebensmittelecht, hygienisch, geruchs- und geschmacksneutral, extrem bruchsicher. VPE 1.



ab 5,99

Art.-Nr.	ØxH in cm	Inhalt in L	€/St.
101101	14,5x9,0	0,4	5,99
101102	21,0x13,0	1,5	12,99
101103	24,5x15,0	2,5	16,99
101104	30,0x19,5	5,0	28,99

### Schale „Float“

Stapelbare Schale aus Melamin, mit Antirutsch-Füßchen. Temperaturbeständig von -30°C bis +70°C. Lebensmittelrecht, hygienisch, geruchs- und geschmacksneutral, extrem bruchsicher, spülmaschinengeeignet. Passende Deckel Art.-Nr. 103519/ 103525 bitte separat bestellen. VPE 1.

Art.-Nr.	Farbe	LxØxH in cm	Inhalt in L	€/St.
103501	weiß	12,5x12,5x6,0	0,5	6,79
103502	weiß	19,0x19,0x9,5	1,9	15,99
103503	weiß	25,0x25,0x12,0	4,7	28,99
103510	schwarz	12,5x12,5x6,0	0,5	6,79
103520	schwarz	19,0x19,0x9,5	1,9	15,99
103530	schwarz	25,0x25,0x12,0	4,7	28,99

### Deckel für Schale „Float“

Kunststoff, transparent mit Löffelaussparung, stapelbar, Spülmaschinengeeignet. VPE 1.

Art.-Nr.	LxØxH in cm	€/St.
103519	19,0x19,0x1,3	8,49
103525	25,0x25,0x1,3	9,99

3  
Größen

Schale „Float“

ab 6,79



Deckel für Schale „Float“

ab 8,49

2  
Größen



### Schale „Element“

Schale aus Beton mit möbelschonender Filzunterseite. Höhe nach hinten ansteigend. Nicht für den Einsatz von Speiseöl und Essig geeignet. Stapelbar. Nicht spülmaschinengeeignet. VPE 1.

2

Größen



ab 27,99

Art.-Nr.	ØxH in cm	Inhalt in L	€/St.
13758	26,0x7,5/13,0	1,7	27,99
13759	29,5x8,5/14,5	2,5	33,99



### Geeignet für eine Vielzahl von Schüsseln und Behältern.

2

Größen



ab 15,99

### Buffetständer „Holzfuss“

Akazienholz. Stapelbar. Füße leicht abzuschrauben. Nicht spülmaschinengeeignet. VPE 1.

Art.-Nr.	ØxH in cm	€/St.
13774	15,0x10,0	15,99
13775	25,0x15,0	19,99

### Schüssel 8-eckig

Melamin, schwarz. Lebensmittelgeeignet. Spülmaschinengeeignet. Bruchunempfindlich. Oberflächenhart. Hygienisch. Geschmacks- und geruchsneutral. VPE 1.

2

Größen

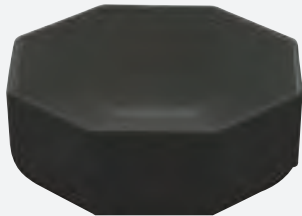

ab 7,99

Art.-Nr.	Inhalt in L	Ø in cm	€/St.
11140	1,55	19,5	7,99
11142	3,0	24,0	10,99

### Deckel für Schüssel 8-eckig

SAN (Styrol-Acrylnitril). Glasklar. Mit Löffelaussparung. Oberfläche hart, bruchfest, spülmaschinengeeignet. VPE 1.

2

Größen



ab 2,29

Art.-Nr.	Ø in cm	€/St.
11141	19,5	2,29
11143	24,0	2,69



Geeignet für eine Vielzahl von Schüsseln und Behältern.



ab 13,99

### Buffetständer „Star“

Metall, schwarz ummantelt mit Antirutschgummierung. Stapelbar. Spülmaschinengeeignet. Vielseitig einsetzbar z.B. mit Platten oder Schüsseln, flach oder hochkant aufstellbar. VPE 2.

Art.-Nr.	Höhe in cm	€/St.
11167	8,0	13,99
11168	12,0	15,99
11169	18,0	18,99

Geeignet für eine Vielzahl von Schüsseln und Behältern.

### Buffetständer „King“

Zinkdruckguß hartverchromt, schwere standsichere Qualität. Stapelbar. Rutschfeste Oberfläche aufgrund von Antirutsch-Füßchen an Armen und Boden. Fuß dient als Löffelablage. Geeignet für eine Vielzahl von Schüsseln und Behältern unterschiedlicher Formen und Größen. VPE 1.

2

Größen



Stapelbar

ab 39,99

Art.-Nr.	ØxH in cm	€/St.
101501	15x14	39,99
101500	15x21	44,99

### Buffetschale „Moon“ 2-tlg.

Zweiteilige Buffetschale „Moon“ bestehend aus einer grauen Melaminschale und einem Deckel aus SAN mit Silikondichtung. Beide Teile können in der Spülmaschine gereinigt werden. Keiner direkten Hitze aussetzen! Nicht geeignet für Ofen und Mikrowellen! VPE 1.

35,<sup>99</sup>



Art.-Nr.	ØxH in cm	Inhalt in L	€/Set
15383	19x17,5	0,8	35,99

**NEW**



### Bio-Müslischale

**NEW**

Perfekter Begleiter für das nächste Frühstück. Die Müslischale hat unten einen extra Standing integriert und steht damit besonders sicher auf dem Tisch. Einfarbig und super ineinander stapelbar. Aus Bio-Kunststoff gefertigt. Füllmenge: 0,5 Liter. Spülmaschinengeeignet bis 45 °C, Kühlschrank bis 0 °C, nicht mikrowellengeeignet! VPE 5



3,<sup>39</sup>

Art.-Nr.	Farbe	ØxH in cm	€/St.
15608	hellgrau	13,6x8	3,39
15606	schwarz	13,6x8	3,39

### Serving-Box-L - Set 7tlg.

Unsere Serving Box stellt eine ideale Ergänzung zu Ihren Servierartikeln dar. Durch ihre Robustheit und verschiedenen großen Schalen ist sie perfekt geeignet etwa zum Servieren von Frühstück oder Mittagmenüs. Dieses 7-teilige Set setzt sich aus folgenden Bestandteilen zusammen: 1 Box + 1 Deckel, 1 Schale groß (23 x 14 x 6 cm, 1,4 ltr.), 1 Schale mittel (14 x 11,5 x 6 cm, 0,6 ltr.), 2 Schalen klein (11,5 x 7 x 6 cm, 0,25 ltr.), 1 Antirutsch-Matte (26 x 21 cm). Die Box aus Melamin in Holzoptik kann problemlos in der Spülmaschine gereinigt werden und ist stapelbar. Sie darf keiner direkten Hitze ausgesetzt werden und ist nicht geeignet für Ofen und Mikrowelle. VPE 1.

39,<sup>99</sup>

**NEW**



Art.-Nr.	LxBxH in cm	€/Set
15378	25x30x8	39,99

### Schale zu Serving-Box-L

Die Schalen aus weißem Melamin sind eine Ergänzung zu unserer Serving-Box-L (Art. 15378) und erweitern das bestehende Set in passendem Umfang. Die Schalen sind ebenso wie das Set spülmaschinengeeignet und stapelbar. Bitte keiner direkten Hitze aussetzen! Nicht geeignet für Mikrowellen und Ofen! VPE 1

ab 2,<sup>49</sup>



Art.-Nr.	LxBxH in cm	Inhalt in L	€/St.
15380	10x6,5x3,5	0,1	2,49
15381	10x10x3,5	0,15	2,99
15382	20x10x3,5	0,4	4,59

### Bio-Müslischale, 2-farbig

**NEW**

Perfekt für das nächste Frühstück. Die Müslischale hat unten einen extra Standing integriert und steht damit besonders sicher auf dem Tisch. Zweifarbig (außen grau, innen weiß) und super ineinander stapelbar. Aus Bio-Kunststoff gefertigt. Füllmenge: 0,5 Liter. Spülmaschinengeeignet bis 45 °C, Kühlschrank bis 0 °C, nicht mikrowellengeeignet! VPE 5.



4,<sup>49</sup>

Art.-Nr.	ØxH in cm	€/St.
15604	13,6x8	4,49

### Bio-Löffel

**NEW**

Perfekt für Kaffee, Müsli und Co. Langlebiger Teelöffel mit abgerundeten Kanten. Aus Bio-Kunststoff gefertigt. Spülmaschinengeeignet bis 45 °C, Kühlschrank bis 0 °C, nicht mikrowellengeeignet! VPE 25



0,<sup>29</sup>

Art.-Nr.	Farbe	LxB in cm	€/St.
15610	hellgrau	14,5x3,1	0,29
15609	schwarz	14,5x3,1	0,29



## GN-Behälter mit 65 mm und 20 mm Tiefe kombiniert!

Unsere Übersicht der Gastronom-Kombinationen finden Sie beim Thema Küche!

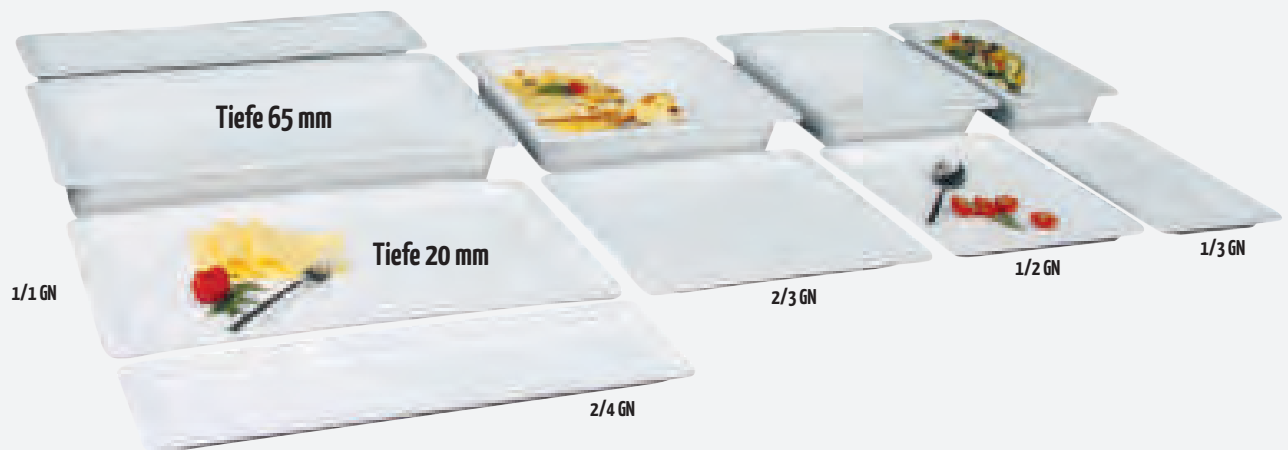

GN-BEHÄLTER

# PORZELLAN

- feuerfest bis +350°C
- nicht thermoschockresistent

GN-Behälter, Porzellan, 65 mm tief

ab 11,49



7

Größen

GN-Behälter, Porzellan, 20 mm tief

ab 11,99



6

Größen

## Tiefe 65 mm

GN-Behälter, Porzellan, 65 mm tief

VPE 1.

Art.-Nr.	GN	Tiefe (mm)	Inhalt (Liter)	€/St.
123901	1/1	65	6,5	58,49
123902	1/2	65	3,0	29,99
123903	1/3	65	1,8	18,99
11298	1/4	65	1,2	16,99
123904	1/6	65	0,8	11,49
123905	2/3	65	4,3	39,99
123906	2/4	65	3,0	33,99



## Tiefe 20 mm

GN-Behälter, Porzellan, 20 mm tief

VPE 1.

Art.-Nr.	GN	Tiefe (mm)	€/St.
164400	1/1	20	37,99
164401	1/2	20	22,99
164402	1/3	20	18,99
11299	1/4	20	11,99
164403	2/3	20	28,69
164404	2/4	20	19,99

4

Größen

**Tablett „Pure“ GN, Melamin, 30 mm tief**

Melamin, weiß, stapelbar, spülmaschinengeeignet. VPE 1

Art.-Nr.	GN	Tiefe (mm)	€/St.
151211	1/1	30	38,99
151212	1/2	30	20,99
151224	2/4	30	22,99
151213	1/3	30	15,99

Tablett „Pure“ GN,  
Melamin, 30 mm tief  
ab 15,99



2

Größen

**Tablett „Pure“ quadratisch**

Melamin, weiß, stapelbar, spülmaschinengeeignet. Tiefe 30 mm. VPE 1.

Art.-Nr.	LxB in cm	€/St.
151214	26,5x26,5	15,99
151215	37,0x37,0	21,99



Tablett „Pure“ quadratisch  
ab 15,99

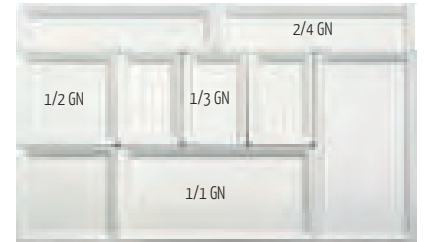

**Material-Info Melamin**

Erstklassige Porzellan-Optik, extrem bruchsicher, glänzende und harte Oberfläche, spülmaschinengeeignet und tiefkühlfest, lebensmittelecht, hygienisch, geruchs- und geschmacksneutral, temperaturbeständig von -30°C bis +70°C.

**Anwendungshinweis:**

**NICHT** zur Verwendung in Mikrowellen-, Heißluftofen oder Kombidämpfern

**NICHT** zum Kochen/Braten einsetzbar

**Auslageplatte Melamin, weiß**

Melamin, weiß. VPE 1.

3

Größen



ab 7,59

Art.-Nr.	LxBxH in cm	€/St.
158311	28x21x1,7	7,59
158313	35x24x1,7	9,99
158315	42x28x1,7	16,99

**Auslageplatte Melamin, schwarz**

Melamin, schwarz. VPE 1.

3

Größen



ab 7,59

Art.-Nr.	LxBxH in cm	€/St.
158312	28x21x1,7	7,59
158314	35x24x1,7	9,99
158316	42x28x1,7	16,99

**Behälter „Highline“ GN, Melamin, 65 mm tief**

Täuschend nah an Porzellan - jedoch aus Melamin! Kostensparend durch extreme Bruchsicherheit und durch das geringe Gewicht angenehm zu tragen. Die Behälter sind im klassischen Stil und passen somit fast zu jedem Dekor, Menü-Trend oder Buffetlandschaft. Tiefkühlfest. Nicht für Backofen und Mikrowelle geeignet. VPE 1.

4

Größen



ab 15,99

Art.-Nr.	GN	Tiefe (mm)	Inhalt (Liter)	€/St.
39125	1/1	65	7,1	38,49
39127	1/2	65	3,4	20,99
39129	1/3	65	2,0	15,99
39128	2/4	65	3,0	24,49



MELAMIN-BUFFETPLATTE

# BETON-LOOK

Perfekt für  
Buffetständer  
„Riser“



3

Größen

ab 15,99



1/1 GN



1/2 GN



1/3 GN

## Tablett „Element“

Melamin in Betonoptik. Stapelbar und spülmaschinengeeignet. VPE 1.

Art.-Nr.	LxBxH in cm	GN	€/St.
13767	53,0x32,5x3,5	1/1	39,99
13768	32,5x26,5x3,5	1/2	21,99
13769	32,5x17,5x3,5	1/3	15,99



## Salatlöffel

Material: SAN ( Styrol-Acrylnitril ). Oberfläche hart, bruchfest und spülmaschinengeeignet. VPE 1.



2,29

Art.-Nr.	Länge in cm	€/St.
158207	33,5	2,29

## Löffel, gebogener Stiel

Material: Melamin. Hochwertiger Kunststoff. Schwere Qualität. Temperaturbeständig von -30°C bis +70°C. Lebensmittelrecht, hygienisch, geruchs- und geschmacksneutral, extrem bruchsicher. Ideal für Serie „Square“. VPE 1.



2,29

Art.-Nr.	Maße in cm	€/St.
103300	24x7x4,5	2,29

## Löffel

Material: SAN. Hochwertiger Kunststoff. Besonders gut geeignet für die Schüsseln Art.-Nr. 11140 und 11142. Oberfläche hart, bruchfest, spülmaschinengeeignet. VPE 1.



1,39

Art.-Nr.	Länge in cm	€/St.
11144	23,5	1,39

Alle Tablett dieser Doppelseite sind spülmaschinengeeignet!



ab 14,99

2

Größen

**Serviertablett Edelstahl GN**

Edelstahl 18/10, poliert, glatter Rand, Stärke: 0,8 mm, schwere Qualität, Spülmaschinengeeignet. VPE 1.

Art.-Nr.	GN	LxB in cm	€/St.
2934.05	1/2	26,5x32,5	14,99
2934	1/1	53,0x32,5	24,99

**ZUEINANDER PASSEN:**

Backform 164600 und 124601 zu Bratenplatte 1855.  
Backform 164601 und 124602 zu Bratenplatte 1850.



ab 3,69

**Bratenplatte/Servierplatte oval**

Edelstahl, poliert mit gerolltem Rand, Spülmaschinengeeignet. VPE 1.

Art.-Nr.	LxB in cm	€/St.
1855	25,0x18,0	3,69
1850	30,0x22,0	4,79
1860	35,0x22,0	5,89
1861	40,0x26,0	8,89
1862	45,0x29,5	10,49
1863	50,0x35,0	13,99

**Serviertablett Edelstahl**

Aus rostfreiem Edelstahl. Lebensmittelcht. Spülmaschinengeeignet. VPE 1.



ab 6,79

Art.-Nr.	LxB in cm	Stärke in mm	€/St.
8120	36,0x25,0	0,4	6,79
8121	42,0x31,0	0,4	8,59
8122	48,5x37,5	0,7	13,29

3

Größen

**Serviertablett mit Frischhaltehaube**

Platte aus rostfreiem Edelstahl (Spülmaschinengeeignet), Haube aus Polystyrol. Lebensmittelcht. 2-tlg. VPE 1.



13,49

Art.-Nr.	LxBxH in cm	€/St.
8123	42,0x31,0x8,5	13,49

**Serviertablett oval**

Edelstahl 18/10, satiniert, oval, gerollter Rand. VPE 1



ab 2,49

Art.-Nr.	LxB in cm	€/St.
1866	20,0x14,5	2,49
1867	26,5x19,5	4,29
1869	29,0x22,0	4,99

3

Größen

**Serviertablett 32cm**

Edelstahl 18/10, rostfrei. VPE 1.



7,99

Art.-Nr.	ØxH in cm	€/St.
39185	32x2,7	7,99



IN VERSCHIEDENEN AUSFÜHRUNGEN

# TABLETTS

Alle Tablettts dieser Doppelseite sind spülmaschineneeignet!



## Serviertablett „Profi Line“

1/1 GN, Edelstahl 18/10 mit Dekorrand und verchromten Griffen. Stärke: 0,8 mm, schwere Qualität. Stapelbar (Nutzhöhe 4cm). Spülmaschineneeignet. VPE 1.

Art.-Nr. 2936 €/St. 41,99

41,99

Weitere Serviertablettts finden Sie in der Kategorie „Gedeckter Tisch“!

## Serviertablett Edelstahl 1/1 GN

1/1 GN, Edelstahl 18/10, poliert, mit glattem, schmalen Rand. Stärke: 0,8 mm. Spülmaschineneeignet. VPE 1.



16,99

Art.-Nr. 2410 LxB in cm 53,0x32,5 €/St. 16,99

## Serviertablett Edelstahl 1/1 GN

1/1 GN, Edelstahl 18/0, mit Dekorrand. Stärke: 0,4 mm. Stapelbar. Spülmaschineneeignet. VPE 1.



9,99

Art.-Nr. 2935.L LxB in cm 53,0x32,5 €/St. 9,99

## Serviertablett Edelstahl 1/1 GN mit Dekorrand

1/1 GN, aus rostfreiem Edelstahl 18/0, mit Dekorrand. Stärke: 0,7 mm, schwere Qualität. Stapelbar. Spülmaschineneeignet. VPE 1.



13,59

Art.-Nr. 2935 LxB in cm 53,0x32,5 €/St. 13,59

## Serviertablett Barock Edelstahl

Edelstahl 18/0, poliert, mit Barockrand. Stärke 0,7 mm. Stapelbar. Spülmaschineneeignet. VPE 1.



ab 6,99

Art.-Nr. 2268 2269 2270 LxB in cm 35,0x24,0 42,0x31,0 50,0x36,0 €/St. 6,99 9,99 13,99

3

Größen

## Serviertablett „Classic“

1/1 GN, Metall vernickelt und glanzverchromt, Innenfläche ziseliert, mit eingerolltem Rand und Liniendekor, nicht säurefest, Lebensmittel nur mit Papierdeckchenunterlage servieren. Stärke: 0,35 mm, stapelbar. VPE 1.



5,99

Art.-Nr. 145601 LxB in cm 53,0x32,5 €/St. 5,99

# Die original Gläser

## Weckglas „Schmuck-Form“

Weckglas. Mit Deckel. VPE 12.



1,39

Art.-Nr.	ØxH in cm	Inhalt in ml	€/St.
129300	6x6,6	220	1,39

## Weckglas „Tulpe“

Weckglas. Mit Deckel. VPE 6.



1,75

Art.-Nr.	ØxH in cm	Inhalt in ml	€/St.
12715	8,0x9,0	370	1,75

## Weckglas „Tulpe“

Weckglas. Mit Deckel. VPE 12.



1,35

Art.-Nr.	ØxH in cm	Inhalt in ml	€/St.
129400	6x8	220	1,35

## Weckglas „Mini-Sturz-Form“

Weckglas. Mit Deckel. VPE 24.



1,15

Art.-Nr.	ØxH in cm	Inhalt in ml	€/St.
12669	4,0x4,0	35	1,15

## Weckglas „Mini-Sturz-Form“

Weckglas. Mit Deckel. VPE 24.



1,15

Art.-Nr.	ØxH in cm	Inhalt in ml	€/St.
129655	6x5,5	80	1,15

## Weckglas „Mini-Sturz-Form“

Weckglas. Mit Deckel. VPE 24.



1,09

Art.-Nr.	ØxH in cm	Inhalt in ml	€/St.
11074	6x3,6	50	1,09

## Weckglas „Mini-Sturz-Form Hoch“

Weckglas. Mit Deckel. VPE 12.



1,25

Art.-Nr.	ØxH in cm	Inhalt in ml	€/St.
129669	6x6,9	140	1,25

## Weckglas „Mini-Sturz-Form Hoch“

Weckglas. Mit Deckel. VPE 12.



1,25

Art.-Nr.	ØxH in cm	Inhalt in ml	€/St.
129680	6x8	160	1,25

## Weckglas „Stangenform“

Weckglas. Mit Deckel. VPE 12.



ab 1,09

Art.-Nr.	ØxH in cm	Inhalt in ml	€/St.
15258	4,0x9,0	145	1,09
12717	6,0x13,5	340	1,25

2

Größen



# Die original Gläser

- spülmaschinengeeignet
- temperaturbeständig von 0° bis 250° C (kein Thermoschock)
- mikrowellengeeignet



# Die original Gläser

## Weckglas „Sturz-Form Hoch“

Weckglas. Mit Deckel. VPE 6.



1,35

Art.-Nr.	ØxH in cm	Inhalt in ml	€/St.
129587	8x8,75	290	1,35

## Weckglas „Sturz-Form“

Weckglas. Mit Deckel. VPE 6.



1,39

Art.-Nr.	ØxH in cm	Inhalt in ml	€/St.
129555	10x5,5	290	1,39

## Weckglas „Sturz-Form“

Weckglas. Mit Deckel. VPE 12.



1,35

Art.-Nr.	ØxH in cm	Inhalt in ml	€/St.
129700	8x4,7	165	1,35

## Dressingflasche

Weckglas. Mit Deckel. VPE 6.



**3**

Größen

ab 1,39

Art.-Nr.	ØxH in cm	Inhalt in ml	€/St.
129214	6x14	290	1,39
129218	6x18,4	530	1,55
129225	6x25	1062	1,75

## Weck Starter-Set

„3 in 1“ Starter-Set zum Fermentieren/ Einkochen/Vorrats-haltung. Bestehend aus: 1xStangenglas 1590ml, je 1 Glasdeckel Ø 8 + Ø 10cm, 1xGummi-ring, 2xKlammern, 1xSilikondeckel und Rezeptheft VPE 1



13,99

Art.-Nr.	€/Set
15260	13,99

## Weckglas „Gourmet“

Weckglas. Mit Deckel. VPE 6.



2,15

Art.-Nr.	ØxH in cm	Inhalt in ml	€/St.
12670	12,0x5,0	300	2,15

## Weck Klammern

Passend zu Weck Gläsern. 6er Pack. VPE 1.



1,89

Art.-Nr.	€/Pack
12725	1,89

## Haftetiketten

Dunkelrot/weiß kariert. 24er Pack. VPE 1.



1,65

Art.-Nr.	LxB in cm	€/Pack
12718	5,4x2,5	1,65

## Einkochringe

Gummiringe rot zu Weck-Gläsern. VPE 1.

**5**

Größen



pro Stück  
ab 0,09

Art.-Nr.	Ø in cm	Inhalt/Pack	€/Pack
12719	4	10	0,85
12721	6	6	1,29
12722	8	6	1,49
12723	10	6	1,59
12724	12	10	2,59



**Naturschieferplatte mit 1 Aussparung**

Naturschiefer. Mit 1 Absatz Ø 5,5 cm. Mit lebensmittelechtem Speziallack versiegelt. Fett- und wasserdichte Oberfläche. VPE 1.



3,<sup>99</sup>

Art.-Nr.	LxBxH in cm	€/St.
127205	25x12x0,4-0,7	3,99

**Naturschieferplatte mit 3 Aussparungen**

Naturschiefer. Mit 3 Absätzen Ø 5,5 cm. Mit lebensmittelechtem Speziallack versiegelt. Fett- und wasserdichte Oberfläche. VPE 1.



5,<sup>49</sup>

Art.-Nr.	LxBxH in cm	€/St.
127206	28x10x0,4-0,7	5,49

**Servierbrett „Palette“**

Birkenholz, Vintage, nicht spülmaschinengeeignet, abwaschbar/ wasserfest, stapelbar. VPE 1.



10,<sup>99</sup>

Dazu passendes Wachspapier  
Art.Nr.: 15135+15159

Art.-Nr.	LxBxH in cm	€/St.
12746	30x20x3	10,99

**Trägerplatte**

cent

Porzellan, weiß. Für sämtliche Petit-Schalen, kleine Löwenkopfterrinen etc. Kein Verrutschen durch schräge Anordnung der Halterungen in Hufeisenform auf dem Tablett. VPE 6.



9,<sup>89</sup>

Art.-Nr.	Maße/Inhalt	€/St.
11758	39,0x14,0x1,5 cm	9,89

**Apero Set „Aubergina“, 4tlg.-Set**

2  
Größen

Porzellan. Trendiges Apero Set in der Farbe Aubergine, bestehend aus einer Auslegeplatte und 3 Schüsseln. VPE 1.



pro Set  
ab 15,<sup>49</sup>

Art.-Nr.	Maße Platte in cm	Maße Schüssel in cm	€/Set
15019	23,5x9,8cm	Ø 7,4x5cm	15,49
15020	38,5x14,5cm	Ø 12x7,2cm	29,99

**Petit Schale „Basic“**

cent

Porzellan, stapelbar, Mischsortierung. VPE 12.



ab 1,<sup>39</sup>

Art.-Nr.	Farbe	LxBxH in cm	Inhalt in L	€/St.
12687	weiß	7,6x7,6 / 3,5	0,06	1,39
12688	schwarz	7,6x7,6 / 3,5	0,06	1,49
12689	grau	7,6x7,6 / 3,5	0,06	1,49
12690	limette	7,6x7,6 / 3,5	0,06	1,49
12691	rot	7,6x7,6 / 3,5	0,06	1,49

**Setplatte „Modern“**

Porzellan, weiß, oval geschwungen. Spiegel Ø 6,3 cm. z. B. als Burgerplatte passend zu Frittentüte 11301, als Kaffee-/ Kuchenteller passend zu Cappuccino obere 11837 oder als Snackteller passend zu Petit Schale „Salsa“ 12877. Die Kombi-Platte überzeugt durch ihre Vielseitigkeit und harmonische Formgebung. So spart man Platz mit stylischem Equipment. Temperaturbeständig bis 250°C, Boden mit Stellring. VPE 6.



6,<sup>49</sup>

Art.-Nr.	LxBxH in cm	€/St.
14959	31,0x20,0x2,5	6,49

**Schale Dip-Felder „Empire“**

Porzellan, weiß. Feuerfest bis 250° C. Mikrowellenfest. Spülmaschinengeeignet. Inhalt strichvoll in L je Feld: 0,05.

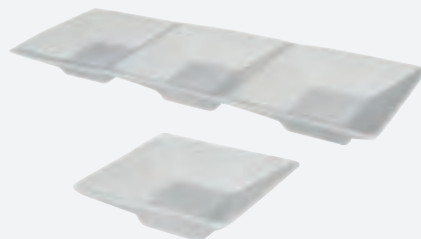

ab 2,<sup>09</sup>

Art.-Nr.	Ausführung	LxBxH in cm	VPE	€/St.
12880	1 Feld	8,0x8,0x2,5	12	2,09
12882	3 Felder	24,0x8,0x2,5	6	6,19

Schale Ligo

1,<sup>09</sup>



Teller Ligo  
5,<sup>29</sup>

**Schale und Teller „Ligo“**

Porzellan, weiß. Mit Aussparung für Petit Schale „Ligo“ oder „Berlin“. Mischsortierung.

Art.-Nr.	Ausführung	LxBxH/ØxH in cm	VPE	€/St.
40316	Teller „Ligo“	26,5x16,5x2	6	5,29
40315	Petit Schale „Ligo“	6,5x5,5	12	1,09
40168	Petit-Schälchen „Berlin“	8x4,5	12	2,19

## Petit-Schälchen „Blatt“

Porzellan, weiß. Mischsortierung. VPE 24.



pro Stück  
**1,19**

Art.-Nr.	LxBxH in cm	€/St.
40310	8,2x6,5x3	1,19

## Petit-Schälchen „Rom“

Porzellan, weiß. Mischsortierung. VPE 24.



pro Stück  
**1,19**

Art.-Nr.	LxBxH in cm	€/St.
40311	9x7,7x2	1,19

## Petit-Schälchen „Florenz“

Porzellan, weiß. Mischsortierung. VPE 24.



pro Stück  
**1,19**

Art.-Nr.	LxBxH in cm	€/St.
40313	8,2x6,7x2,4	1,19

## Petit-Schälchen „Verona“

Porzellan, weiß. Mischsortierung. VPE 12.



pro Stück  
**1,59**

Art.-Nr.	LxBxH in cm	€/St.
40314	10x9x4,5	1,59

## Petit-Schälchen „Solo“

Porzellan, weiß. Mischsortierung. VPE 12.



pro Stück  
**1,19**

Art.-Nr.	BxL in cm	€/St.
40182.01	7x7	1,19

## Petit-Schälchen „Lyon“

Porzellan, weiß. Mischsortierung. VPE 24.



pro Stück  
**1,19**

Art.-Nr.	LxBxH in cm	€/St.
40312	8,2x6,7x2,4	1,19

## Petit-Schälchen „Ying Yang“

Porzellan, weiß. Mischsortierung. VPE 24.



pro Stück  
**1,09**

Art.-Nr.	BxH in cm	€/St.
40179	11x3	1,09

## Pastetenform

Porzellan. Spülmaschinengeeignet, gefrierschranktauglich, ofen- & mikrowellengeeignet.

**3**

Größen



ab **0,99**

Art.-Nr.	Ø in cm	Inhalt in L	VPE	€/St.
39132.01	6,5	0,08	12	0,99
39132.02	8,5	0,16	12	1,09
39132.03	12	0,325	6	1,99

## Petit-Schälchen „Mini“

Porzellan, weiß. Mit Rand. Stapelbar. Mischsortierung. VPE 12.



pro Stück  
**1,09**

Art.-Nr.	Maße/Inhalt	€/St.
38260	Ø 6,0x3,0cm / 50ml	1,09

## Petit-Schälchen „Gourmet“

Porzellan, weiß. Mischsortierung. VPE 12.



pro Stück  
**0,99**

Art.-Nr.	ØxH in cm	€/St.
40180	12,5x4	0,99

## Finger-Food-Löffel „Zakouski“

Porzellan, weiß. VPE 12.



pro Stück  
**3,99**

Art.-Nr.	LxBxH in cm	€/St.
152301	14,0x4,0x4,5	3,99

## Schale „Miami“

Porzellan, weiß. Mischsortierung. VPE 12.



pro Stück  
**1,89**

Art.-Nr.	LxBxH in cm	€/St.
40317	15x8,5x2	1,89



**Petit-Schälchen „Strada“**

Porzellan, weiß. Mischsortierung. VPE 12.



pro Stück  
**2,19**

Art.-Nr.	ØxH in cm	€/St.
40167.09	9x4,5	2,19

**Petit-Schälchen „Gala“**

Porzellan, weiß. Mischsortierung. VPE 12.



pro Stück  
**2,19**

Art.-Nr.	BxL in cm	€/St.
40182.02	10x10	2,19

**Petit-Schälchen „Fleur“**

Porzellan, weiß. Mischsortierung. VPE 12.



pro Stück  
**2,79**

Art.-Nr.	LxBxH in cm	€/St.
38261	10,5x10,5x6	2,79

**Petit-Schälchen „Tropfen“**

Porzellan, weiß. Mischsortierung. VPE 12.



pro Stück  
**1,99**

Art.-Nr.	ØxH in cm	€/St.
39774	11x3,5	1,99

**Petit-Schälchen „Paris“**

Porzellan, weiß. Mischsortierung. VPE 6.



pro Stück  
**1,89**

Art.-Nr.	ØxH in cm	€/St.
0525	4,6x7,5	1,89

**Petit Schale „Ligo“**

Porzellan, weiß. Mischsortierung. VPE 12.



pro Stück  
**1,09**

Art.-Nr.	Ausführung	LxBxH/ØxH in cm	€/St.
40315	Schale Ligo	6,5x5,5	1,09

**Petit-Schälchen „Skew“**

Porzellan, weiß. Mischsortierung. VPE 6.



pro Stück  
**2,19**

Art.-Nr.	Länge in cm	€/St.
149904	9,5	2,19

**Petit-Schälchen „Berlin“**

Porzellan, weiß. Mischsortierung. VPE 12.



pro Stück  
**2,19**

Art.-Nr.	ØxH in cm	€/St.
40168	8x4,5	2,19

**Petit Schale „Salsa“**

Porzellan, weiß. Temperaturbeständigkeit bis 250° C. Mikrowellenfest. Spülmaschinengeeignet. VPE 6.



**1,99**

Art.-Nr.	ØxH in cm	Inhalt in L	€/St.
12877	9,5/6,0x6,0	0,20	1,99

**Petit Schale „Aida“**

Porzellan, weiß. Mischsortierung. Ovale Form mit Spitze. VPE 12.



pro Stück  
**2,19**

Art.-Nr.	LxBxH in cm	€/St.
40319.01	13,5x8,5x3,7	2,19

**Petit-Schälchen „Wien“**

Porzellan, weiß. Mischsortierung. VPE 12.



pro Stück  
**2,19**

Art.-Nr.	LxBxH in cm	€/St.
40161	9x9x2,5	2,19

**Schale „Sienna“**

Porzellan, weiß. Mischsortierung. VPE 12.



pro Stück  
**2,19**

Art.-Nr.	LxBxH in cm	€/St.
40318	15,5x8x4	2,19

**Petit-Schälchen „Stern“**

Porzellan, weiß. Mischsortierung. VPE 12.



pro Stück  
**2,19**

Art.-Nr.	ØxH in cm	€/St.
39985	10x4	2,19

**Petit Schale „Quattro“**

Porzellan, weiß. Mischsortierung. Spülmaschinengeeignet. VPE 6.



pro Stück  
**2,99**

Art.-Nr.	Maße/Inhalt	€/St.
3930.12	12x12x7cm / 400ml	2,99

**Frittentüte**

Porzellan, weiß. Inhalt: 0,32 L. VPE 4.



pro Stück  
**6,99**

Art.-Nr.	ØxHöhe in cm	€/St.
11301	6-10,5x9,5-14	6,99

**Petit-Schälchen „Tobago“**

Glas. VPE 12.

**2**

Größen



pro Stück  
ab **0,69**

Art.-Nr.	ØxH in cm	€/St.
11946	4-8x3,6	0,69
14656	5-10x4,0	0,79

**Petit Glas „Airpearl“**

Glas mit raffinierter Luftblase im Boden! VPE 6.

**2**

Größen



ab **0,89**

Art.-Nr.	Inhalt/ml	ØxHöhe/cm	€/St.
40184.01	50	6,4x4	0,89
40184.02	90	9,0x4	0,99

**Petit-Schälchen „Grenada“**

Glas. VPE 12.



pro Stück  
**0,69**

Art.-Nr.	LxBxH in cm	€/St.
11944	11x9,6x3,5-5	0,69

**Petit-Schälchen „Barbados“**

Glas. VPE 12.



pro Stück  
**0,79**

Art.-Nr.	LxBxH in cm	€/St.
14659	12x6x2,4	0,79

**Petit-Schälchen „Curacao“**

Glas. VPE 12.



pro Stück  
**0,69**

Art.-Nr.	ØxH in cm	€/St.
14658	9,7x4,2	0,69

**Petit-Schälchen „Antigua“**

Glas. VPE 12.



pro Stück  
**0,69**

Art.-Nr.	ØxH in cm	€/St.
11945	4,6-9,6x2,5-4,6	0,69

**Drahtbügelglas „Le Parfait“**

Drahtbügelglas mit im Glas liegenden Gummiring. VPE 6

**3**

Größen



**2,89**

Art.-Nr.	Inhalt in ml	Ø in cm	€/St.
15279	125	7	2,89
15280	200	7	2,99
15281	500	10	4,29

**Bügelflasche**

Glas, rund. Montierter Bügelverschluss. VPE 12.

**2**

Größen



ab  
**1,69**

Art.-Nr.	ØxH in cm	Inhalt in ml	€/St.
11071	4,7x13,2	100	1,69
11073	5,6x17,6	200	1,79

**Glasflasche eckig**

Glas, eckig mit goldfarbigen Schraubverschluss Polypropylen. Ø außen: 3 cm, Ø innen 2,5 cm. VPE 12.

**3**

Größen



ab **1,09**

Art.-Nr.	LxBxH in cm	Inhalt in ml	€/St.
141210	4x4x15	125	1,09
141220	4,5x4,5x21,5	250	1,19
141230	5,5x5,5x26	500	1,45





**Glas „Quattro Stagioni“**

Glas mit Schraubdeckel aus Kupfer. VPE 6



ab  
3,<sup>39</sup>

Art.-Nr.	Inhalt in ml	Ø oben in cm	€/St.
15276	1000	8	3.39
15277	1500	8	3.99

**Vorratsglas „Country Gourmet“ eckig mit Glasdeckel Ø10cm**

Glas. Eckig. mit rotem Kunststoffring an der Öffnung. Glas-Deckel zum Auflegen. Frontseite mit Text „Gourmet Made in Italy Est.1950“. VPE 6.



ab 3,<sup>89</sup>



Art.-Nr.	Inhalt in L	ØxLxBxHöhe in cm	€/St.
13655	1,7	10x12,5x12,5x19,0	3,89
13656	3,1	10x12,5x12,5x25,5	7,29

**NEW**



**Glas „Quattro Stagioni“ ohne Schraubdeckel**

Glas. Öffnung Ø: 5 cm, Höhe 15,6 cm, LxB: ca.7,4x7,2cm. Perfekt für Joghurt, Appetizer u.v.m. VPE 12.

1,<sup>39</sup>



Art.-Nr.	Inhalt in ml	€/St.
15530	400	1.39

**NEW**

**Schraubdeckel zu 15530**

Passend zu Glas 15530. Im 3er Pack. VPE 1.

**NEW**



0,<sup>49</sup>

Art.-Nr.	Ø in cm	€/Pack
15531	5,6	0,49

# ZUCKERROHR COLLECTION

Die Produkte sind geschmacksneutral,  
wasserresistent und mikrowellengeeignet.  
Verwendung für den Kalt- und Heißbereich.

Ökologisch sinnvoll...  
Biologisch abbaubar...

Mehr Details und Produkte finden Sie  
im Kapitel „GreenLine“.



## Schale „Zuckerrohr“

BioPulpe aus Zuckerrohrfasern. Im 50er Pack. VPE 1.



pro Stück  
**0,38**

Art.-Nr.	LxBxH in cm	Inhalt in ml	€/Pack
128700	21x20x6,6	600	18,99

## Teller rund „Zuckerrohr“

BioPulpe aus Zuckerrohrfasern. Im 50er Pack. VPE 1.



pro Stück  
**0,19**

Art.-Nr.	Ø in cm	€/Pack
128526	26	9,49

## Schälchen Swing „Zuckerrohr“

BioPulpe aus Zuckerrohrfasern. Im 100er Pack. VPE 1.



pro Stück  
**0,08**

Art.-Nr.	LxBxH in cm	€/Pack
11091	12,8x6,5x1,7	7,59

## Schale „Zuckerrohr“

BioPulpe aus Zuckerrohrfasern. Im 100er Pack. VPE 1.



pro Stück  
**0,17**

Art.-Nr.	LxBxH in cm	Inhalt in ml	€/Pack
11094	12x8x4,5	230	16,99

## Schale „Zuckerrohr“

BioPulpe aus Zuckerrohrfasern. Mit breitem  
Rand. Im 50er Pack. VPE 1.



pro Stück  
**0,08**

Art.-Nr.	ØxH in cm	Inhalt in ml	€/Pack
128520	14x3,5	200	3,99



**Teller mit Glashalter**

**Polypropylen**

Mehrwegteller aus Polypropylen. Eckig, mit integriertem Glashalter. Spülmaschinengeeignet. 200 Stück passen in Transportbox „Box“ Art.-Nr. 151801. VPE 1.



1,69

Art.-Nr.	LxB in cm	€/St.
151902	22,5x16	1,69

**Teller mit Glashalter**

**Polypropylen**

Mehrwegteller aus Polypropylen. Oval, mit integriertem Glashalter. Spülmaschinengeeignet. 120 Stück passen in Transportbox „Box“ Art.-Nr. 151801. VPE 1.



2,59

Art.-Nr.	LxB in cm	€/St.
151901	26x21	2,59

**Einwegbesteck 3-teilig**

Aus Birkenholz gefertigtes Einwegbesteck im dreiteiligen Set, bestehend aus Messer, Gabel und Serviette. Gabel 15,7cm, Messer 16,5cm. Verpackt in einer Papiertüte. VPE 1.



0,22

Art.-Nr.	€/St.
15183	0,22

**Einweg-Kaffeerührer aus Holz**

Flacher Einweg-Kaffeerührlöffel aus Pappelholz. 100er Pack VPE 1.



pro Stück  
0,03

Art.-Nr.	Länge in cm	€/Pack
15182	10	3,39

**Partylöffel**

Edelstahl 18/10. VPE 1.



1,99

Art.-Nr.	Länge in cm	€/St.
1945	14,0	1,99

**Transportbox „Box“, 32 L**

Aus lebensmittelechtem, transparentem PP. Innenmaß: 32,5x32,5x27 cm. Außenmaß: 40x40x31,5. VPE 1.

24,99

Art.-Nr.	Ausführung	€/St.
151801	Box, 32 Liter	24,99
151802	Deckel transparent	8,99
151803	Deckel blau	8,99
151804	Deckel rot	8,99
151805	Steckrohr	3,99
151806	Fachteiler, 2 Stück für 4 Fächer	4,79



# PALMBLATT COLLECTION

Die Produkte sind geschmacksneutral, wasserresistent und hitzebeständig. Sie können ausgezeichnet zum Backen (max. 220 °C) oder auch im Mikrowellenherd verwendet werden. Gefriergeeignet bis -25 °C.

Ökologisch sinnvoll...  
Biologisch abbaubar...

Mehr Details und Produkte finden Sie  
im Kapitel „GreenLine“.



## Dip-Schälchen oval „Palmbblatt“

Gepresste Palmbblätter. Im 25er Pack. VPE 1.



pro Stück  
**0,22**

Art.-Nr.	LxBxH in cm	€/Pack
149300	6x11,5x2	5,49

## Dip-Schälchen rund „Palmbblatt“

Gepresste Palmbblätter. Im 25er Pack. VPE 1.



pro Stück  
**0,26**

Art.-Nr.	ØxH in cm	Inhalt in ml	€/Pack
11079	12x2,5	ca. 150	6,49

## Schale rund „Palmbblatt“

Gepresste Palmbblätter. Im 25er Pack. VPE 1.



pro Stück  
**0,46**

Art.-Nr.	ØxH in cm	Inhalt in ml	€/Pack
149400	14,2x6	500	11,49

## Schale rund tief „Palmbblatt“

Gepresste Palmbblätter. Im 25er Pack. VPE 1.



pro Stück  
**0,40**

Art.-Nr.	ØxH in cm	€/Pack
127920	20x3,5	9,99

## Schale/ Teller quadratisch „Palmbblatt“

Gepresste Palmbblätter. Im 25er Pack. VPE 1.

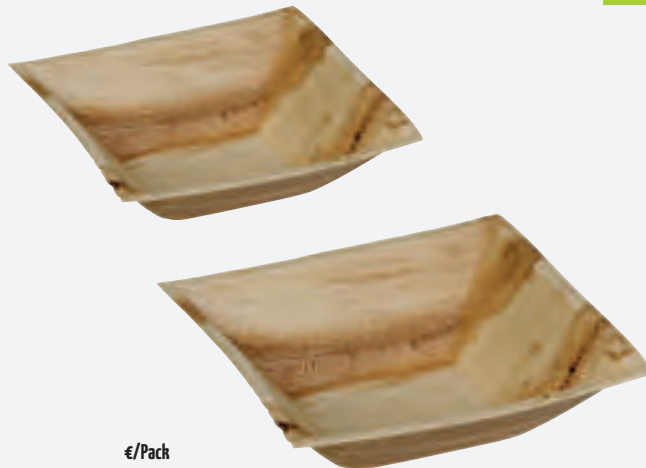

pro Stück  
ab **0,42**

Art.-Nr.	LxBxH in cm	€/Pack
128316	16x16x4,5 (Schale)	10,49
128118	18x18x2,0 (Teller)	9,99

**2**

Größen

## Teller rechteckig „Palmbblatt“

Gepresste Palmbblätter. Im 25er Pack. VPE 1.



pro Stück  
ab **0,36**

Art.-Nr.	LxBxH in cm	€/Pack
128117	17x12x2	8,99
128125	25x17x2	9,99

**2**

Größen



### Holzschiffchen

Pinienholz. Im 100er Pack. VPE 1.



pro Stück  
0,06

Art.-Nr.	LxBxH in cm	€/Pack
11095	11,5x6,5x1,5	6,29



# PARTY- PICKER

### Picker „Fähnchen“

Bambus. Im 100er Pack. VPE 1.

3  
Größen

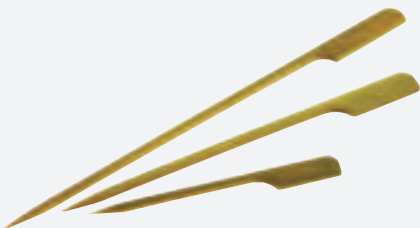

pro Stück  
ab 0,02

Art.-Nr.	LxB in cm	€/Pack
129965	9x0,3	1,69
129960	12x0,3	1,99
129970	15x0,3	2,39

### Picker „Veggie“

Bambus. Im 250er Pack. VPE 1.



pro Stück  
0,02

Art.-Nr.	Ausführung	Länge in cm	€/Pack
11727	Veggie	9	4,69

### Picker „Vegan“

Bambus. Im 250er Pack. VPE 1.



pro Stück  
0,02

Art.-Nr.	Ausführung	Länge in cm	€/Pack
11728	Vegan	9	4,69

### Picker „Knoten“

Bambus. Im 100er Pack. VPE 1.



pro Stück  
0,04

Art.-Nr.	LxB in cm	€/Pack
129920	10,5x0,3	3,59

### Schaschlikspieße

Holz (Birke). Im 1.000er Pack. VPE 1.



pro Stück  
0,01

Art.-Nr.	ØxL in cm	€/Pack
11722	0,3x20	8,49

### Zahnstocher

Holz (Birke). 1.000er Pack. VPE 1.



ab 1,39

Art.-Nr.	Ausführung	Länge in cm	€/Pack
8540	Ungehüllt	8,0	1,39
8541	Einzel gehüllt	6,6	2,99

## Fingerfood



### Konservendose „Lata & Tapa“

Dosen aus lebensmittelechten und säurebeständigen Aluminium. Zum Anrichten von kleinen Vorspeisen. Spülmaschinengeeignet! Im 6er Pack. VPE 1.



pro Stück  
ab 0,75

Art.-Nr.	BxTxH in cm	ØxH in cm	Ausführung	€/Pack
15162	11x6,5x2,5	-	rechteckig	4,49
15163	11x6,5x2,5	-	oval	4,49
15164	-	9x3,8	rund	4,29

### Display für Spieße+Petites

Beidseitig verwendbares Display aus schwarzem Aluminium. Seite mit Einbuchtungen verwendbar für Petites, eingekerbte Gegenseite für Spieße. Abmessungen: 24x6x3cm. Nicht für die Mikrowelle, den Backofen o.Ä. geeignet. Hitzebeständig bis ca. 80°C. Spülmaschinengeeignet! VPE 1.



11,99

Art.-Nr.	€/St.
15168	11,99

### Petit-Löffel „Vintage“

Probierlöffel für z.B. Petites. Gefertigt aus Edelstahl 18/10. Spülmaschinengeeignet! VPE 12.



ab 2,19

Art.-Nr.	Laffe in cm	€/St.
15177	5,5x3,5	2,19
15178	6x3,5	2,49







**Schaschlikspieße**

Holz (Birke). Im 1.000er Pack. VPE 1.



pro Stück  
**0,01**

Art.-Nr.	ØxL in cm	€/Pack
11722	0,3x20	8,49

**Spießehalter Display**

Spießehalter Display aus Alu. Farbe schwarz. Geeignet zum Anrichten von Spießern. Nicht für Mikrowelle, Backofen o.Ä. geeignet. Hitzebeständig bis ca. 80°C. Lochung ca. 3mm. Spülmaschinengeeignet! Kombinierbar mit Tablett Art.-Nr.: 15180 (bitte separat bestellen, nicht im Lieferumfang enthalten). VPE 1.



**13,99**

Art.-Nr.	BxTxH in cm	€/St.
15179	24x12x4	13,99

**Spießehalter Tablett**

Tablett aus Eichenholz, 24,0x12,0x1,5cm. Passend zu Spießehalter Display Art.-Nr.: 15179 VPE 1



**9,79**

Art.-Nr.	BxTxH in cm	€/St.
15180	24x12x1,5	9,79



**Mini-Servier-Frittierkorb, rechteckig**

Edelstahl, rostfrei. Die originale Mini-Edelstahlkörbchen zum Servieren von Beilagen und Snacks. Auch zum Frittieren geeignet. Spülmaschinengeeignet. VPE 1.

**2**

Größen



ab 6,<sup>99</sup>

Art.-Nr.	LxBxH in cm	Griff in cm	€/St.
161404	10x8x7,5	9,0	6,99
161405	12,5x10x8,5	13,5	8,49

**Mini-Servier-Frittierkorb, rund**

Edelstahl, rostfrei. Zum Servieren von Beilagen und Snacks. Auch zum Frittieren geeignet. Spülmaschinengeeignet. VPE 1.



5,<sup>99</sup>

Art.-Nr.	ØxH in cm	Griff in cm	€/St.
161401	9x9	8,5	5,99

**Mini-Servier-Frittierkorb, flach**

Edelstahl, rostfrei. Die originellen Mini-Edelstahlkörbchen zum Servieren von Beilagen und Snacks. Auch zum Frittieren geeignet. Spülmaschinengeeignet. VPE 1.



10,<sup>99</sup>

Art.-Nr.	LxBxH in cm	Griff in cm	€/St.
161403	27,5x13x4	10,5	10,99

**Mini-Servier-Frittierkorb schwarz, rechteckig**

Edelstahl, rostfrei. Mattschwarz beschichtet. Die originelle Mini-Edelstahlkörbchen zum Servieren von Beilagen und Snacks. Auch zum Frittieren geeignet. Spülmaschinengeeignet. VPE 1.

**2**

Größen

**NEW**



ab 6,<sup>99</sup>

Art.-Nr.	LxBxH in cm	Griff in cm	€/St.
15465	10,5x9x6	9,0	6,99
15466	13x11,5x8	13,5	8,49

**Mini-Servier-Frittierkorb schwarz, rund**

Edelstahl, rostfrei. Mattschwarz beschichtet. Zum Servieren von Beilagen und Snacks. Auch zum Frittieren geeignet. Spülmaschinengeeignet. VPE 1.

**NEW**



5,<sup>99</sup>

Art.-Nr.	ØxH in cm	Griff in cm	€/St.
15467	9x9	8,5	5,99

**Mini-Servier-Frittierkorb schwarz, flach**

Edelstahl, rostfrei. Mattschwarz beschichtet. Die originellen Mini-Edelstahlkörbchen zum Servieren von Beilagen und Snacks. Auch zum Frittieren geeignet. Spülmaschinengeeignet. VPE 1.

**NEW**



10,<sup>99</sup>

Art.-Nr.	LxBxH in cm	Griff in cm	€/St.
15463	25,5x13,5x4,5	10,5	10,99



**Snack Holder „gehämmt“**

Edelstahl, gehämmerte Oberfläche. Spülmaschinengeeignet. Stapelbar. VPE 1.



4,99

Art.-Nr.	ØxH in cm	Inhalt in Liter	€/St.
11653	8,5x8,5	0,30	4,99

**Snack Holder „schräg“**

Edelstahl. Spülmaschinengeeignet. Stapelbar. VPE 1.



5,29

Art.-Nr.	ØxH in cm	Inhalt in Liter	€/St.
11654	9,5x8,5/11,5	0,35	5,29



**Mini-Servier-/Sauceneimer**

Edelstahl, rostfrei. Mit Henkel. Die originellen Mini-Eimer zum Servieren von Dips, Saucen, Beilagen und Snacks. Spülmaschinengeeignet und stapelbar. VPE 1.



4,49

Art.-Nr.	ØxH in cm	Inhalt in Liter	€/St.
161407	9,0x8,5	0,33	4,49

**Mini-Servier-/Milchkanne**

Edelstahl, rostfrei. Die originelle Mini-Milchkanne zum Servieren von Dips, Saucen, Beilagen und Snacks. Spülmaschinengeeignet. Im 4er Pack. VPE 1.



pro Stück  
3,75

Art.-Nr.	ØxH in cm	Inhalt in Liter	€/Pack
161408	4,5x5,0	0,08	14,99

**Einschlagpapier „Zeitungsdruck“ 25x35 cm**

Fettdichtes Einschlagpapier mit „Zeitungsdruck“ Deko. 25x35cm im Pack zu 500 Blatt. Universell verwendbar für alle Servierkörbchen. Vielseitig form- und einsetzbar z.B. für konisch geformte Pommes-frites Ständer, Fish&Chips, Pommes und Co. VPE 1.



33,99

Art.-Nr.	€/Pack
15135	33,99

**Servierkelle „BOB“**

Schwarze Edelstahl Servierkelle mit schwarzem Holzgriff. Nicht als Tellerersatz oder Schneidunterlage, sondern ausschließlich zum Servieren geeignet. Oberfläche nicht kratzfest! Nicht spülmaschinengeeignet! VPE 1.

15,99



Art.-Nr.	LxBxH in cm	€/St.
15142	37,0x15,5x12,5	15,99

**Servierbrett „Palette“**

Birkenholz, Vintage, nicht spülmaschinengeeignet, abwaschbar/ wasserfest, stapelbar. VPE 1.

Dazu passendes Wachspapier  
Art.Nr.: 15135+15159



10,99

Art.-Nr.	LxBxH in cm	€/St.
12746	30x20x3	10,99

**Einschlagpapier „Schrift“, 50 Blatt**

Fettdichtes Einschlagpapier mit lebensmittelechter Beschichtung. Universell verwendbar für alle Servierkörbchen. Vielseitig form- und einsetzbar z.B. für konisch geformte Pommes-frites Ständer, Fish&Chips, Pommes und Co., aber auch zum Verpacken von belegten Broten und Brötchen. VPE 1.

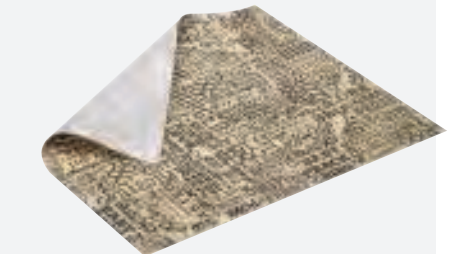

5,29

Art.-Nr.	LxB in cm	€/Pack
15159	42x25	5,29



**Tischtafel 3er Pack**

Buche lackiert. Tafel ist fest montiert und nicht austauschbar. Tafeln sind beschriftbar mit Kreidemarkern aus unserem Katalog. Im 3er Pack. VPE 1.



pro Stück

8,66

Art.-Nr.	BxH in cm	€/Pack
13646	15x24,4	25,99

**Tischtafel für Holzfuß**

Kunststoff, kratzfest. Beidseitig schwarz und beschriftbar mit unseren Kreidemarkern. Leicht abwaschbar. Im 5er Pack. VPE 1.

**3**  
Größen



pro Stück

ab 1,20

Art.-Nr.	Format	LxB in cm	€/Pack
39632.01	A6	14,8x10,5	5,99
39632.02	A5	21,0x14,8	9,99
39632.03	A4	29,7x21,0	15,79

**Kartenhalter Holz**

Laminierte Angebotsblätter oder dazu passende Kunststofftafeln einfach in den Holzfuß stecken. Der Schlitz ist ca. 3 mm breit und ca. 7 cm lang. Im 5er Pack. VPE 1.



pro Stück

2,40

Art.-Nr.	Farbe	Ø in cm	€/Pack
39631.N	natur	7,0	11,99
39631.D	dunkelbraun	7,0	11,99

**Tischtafel inkl. Gestell aus Holz**

Gestell aus Holz. Inklusive einer halbrunden doppelseitigen Kreidetafel, somit beidseitig beschriftbar. VPE 1.



ab 7,99

Art.-Nr.	Farbe	BxL in cm	€/St.
2650	dunkelbraun	16x21	8,49
2651	natur	16x21	7,99



**Kartenhalter mit Edelstahlfuß**

Acryl, transparent. Mit Edelstahlfuß. Für Papireinschub. VPE 1.

**3**  
Größen



ab 8,99

Art.-Nr.	Ausführung	BxHxT in cm	€/St.
14574	A4	20,7x33,2x7,4	15,49
14575	A5	15,0x24,3x7,4	11,79
14576	A6	10,5x16,5x7,4	8,99

**Aufsteller Acryl**

Acryl, schwarz. L-förmig. Vorderseite matt, Rückseite glänzend. Beschriftbar mit unseren Kreidemarkern. Reinigung mittels Schwamm. Art.Nr. 160300. VPE 1.

**3**  
Größen



ab 4,63 pro Stück

Art.-Nr.	Format	BxH in cm	Pack	€/Pack
11128	A6	10,5x15	3er	13,89
11129	A7	7,5x10,5	5er	13,89
11130	A8	7,4x5,3	5er	12,99





### Tischtafel geschwungen mit Drehfuß

Kunststoff PS transparent mit schwarzem Fuß. Langlebig, spritzgegossene klare Styrollösungen, einfacher Kartenwechsel. Sichtbare Abmessungen: BxH in cm: 10,0x20,0. Außenmaße: BxHxT in cm: 10,9x22,5x9,1. Für Papiergröße: 10,2x19,8 cm. VPE 1.



7,49

Art.-Nr.	ØxH in cm	€/St.
14760	9,0x23,0	7,49

### Kartenhalter 2er Pack

Edelstahl mattiert. Hoch und quer verwendbar. Im 2er Set. VPE 1.



pro Stück  
4,50

Art.-Nr.	BxTxH in cm	€/Set
9604	8,5x4,2x4,2	8,99



### Tischtafel inkl. Gestell aus Holz

Gestell aus Holz. Inklusive einer doppelseitigen Kreidetafel.



ab 11,99

Art.-Nr.	Format	Farbe	BxH in cm	VPE	€/St.
107001	A6	schwarz	10x15	10	11,99
107002	A5	schwarz	15x21	6	17,99
107003	A4	schwarz	25x30	6	22,99
39290	A6	natur	10x15	10	11,99
39293	A5	natur	15x21	6	17,99
39306	A4	natur	25x30	6	22,99

3 Größen

### Tischtafel für Tischtafel-Gestell

Kunststoff, kratzfest. Beidseitig schwarz und beschriftbar mit unseren Kreidemarkern. Leicht abwaschbar. Im 5er Pack. VPE 1.



pro Stück  
ab 1,20

Art.-Nr.	Format	LxB in cm	€/Pack
39632.01	A6	14,8x10,5	5,99
39632.02	A5	21,0x14,8	9,99
39632.03	A4	29,7x21,0	15,79

3 Größen

### Kartenhalter A6

Acryl, transparent. 2,2 mm stark. Passend für A6-Papier. VPE 1.



3,79

Art.-Nr.	Format	LxBxH in cm	€/St.
9703	A6	10,5x7x15,4	3,79

### Kartenhalter

Acryl, transparent. 2,2 mm stark. Für Papiereinschub. VPE 1.



ab  
4,99

Art.-Nr.	Format	€/St.
9702.A6	A6	4,99
9702.A5	A5	7,99
9702.A4	A4	12,99

3 Größen

### Kartenhalter „Stern“

Acryl, transparent. Passend für A6-Papier. VPE 1.



4,99

Art.-Nr.	Format	BxH in cm	€/St.
9701	A6	5,5x15	4,99



**Flaschenhals Etiketten**

Set besteht aus 10 Tafeln in schwarz, 1 Kreidemar-ker weiß, Stärke 1-2mm. Beschriftung auch mit anderen Kreidemarkern aus unserem Katalog möglich. Präzise geformte, flexible und einfach zu reinigende, doppelseitige Schreiboberfläche mit Öffnung für Flaschenhals VPE 1.



pro Stück  
**0,79**

Art.-Nr.	BxL in cm	€/Set
14564	15,4x6,5x0,1	7,89

**Kartenhalter**

Holz, natur. Befestigung durch 2 Flügelschrauben. Für A4-Hüllen 0930/10 und 0931/10. VPE 1.



**5,49**

Art.-Nr.	Länge in cm	€/St.
0888	43	5,49

**Kartenhalter**

Acryl, transparent. Im 3er Pack. VPE 1.



pro Stück  
**2,33**

Art.-Nr.	LxBxH in cm	€/Pack
9700.03	10,6x3,5x4,7	6,99

**Kartenhalter „Würfel“**

Holz, lackiert. Im 12er Pack. VPE 1.



pro Stück  
ab **0,67**

Art.-Nr.	Farbe	BxLxH in cm	€/Pack
1084	natur	3,0x3,0x3,0	7,99
1085	dunkelbraun	3,0x3,0x3,0	7,99

**Kartenhalter**

Holz, natur. Inkl. 20 Beschriftungskärtchen, weiß, neutral. Im 4er Pack. VPE 1.



pro Stück  
**1,87**

Art.-Nr.	BxLxH in cm	€/Pack
9758	2,5x2,5x12	7,49

**Schilderhalter**

Metall, biegsamer Draht. Mit zwei Klemmen. Extrem flexibel zum Anbringen an Schüsseln, Tablett oder Körben. Klemmen lassen sich weit öffnen. VPE 1.



**3,99**

Art.-Nr.	Länge in cm	€/St.
103100	22	3,99

**Kartenhalter Würfel „Element“**

Beton, inkl. 30 Beschriftungskarten (je 15 Stück in weiß und schwarz), 4er Pack. VPE 1.

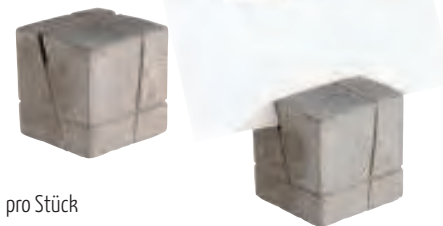

pro Stück  
**2,07**

Art.-Nr.	Farbe	BxLxH in cm	€/Pack
13984	grau	3,0x3,0x3,0	8,29

**Kartenhalter**

Edelstahl 18/10. Lieferung ohne Karte. VPE 1.



**3,99**

Art.-Nr.	Höhe in cm	€/St.
9735.07	7	3,99



**Kartenhalter „Rondo“**

Massivholz mit verchromtem Doppelbügel (3 mm). VPE 1.



5,99

Art.-Nr.	Farbe	BxLxH in cm	€/St.
9860	dunkel	10x5x11,5	5,99
9862	natur	10x5x11,5	5,99



**Tischtafel**

Set besteht aus 5 Tafeln in schwarz, 1 Kreidemarke weiß, Stärke 1-2mm und 5 Gummis zum Befestigen der beiden Seiten. Beschriftung auch mit anderen Kreidemarkern aus unserem Katalog möglich. VPE 1.



pro Stück  
1,76

Art.-Nr.	BxH in cm	€/Set
13647	5x8,5	8,79

**Kartenhalter**

Hartholz. Mit Schlitz, 2 mm, für laminierte Einsteckkarten oder für Klarsichthüllen (nicht enthalten). Im 3er Pack. VPE 1.



pro Stück  
ab 1,66

Art.-Nr.	Farbe	LxBxH in cm	€/Pack
9858.03	natur	12x3x2	4,99
9859.03	dunkelbraun	12x3x2	4,99

**Spezialreiniger für Kreidemarke**

Kein Verschmieren der Farbe mehr! Reinigt einfach und sauber Ihre Tafeln. VPE 1.



9,99

Art.-Nr.	Inhalt in ml	€/St.
39325	500	9,99

**Kreidemarke, weiß, 4er Set**

Weiß. Stärke 1-2mm. Im 4er Pack. Blisterverpackung. VPE 1.



pro Stück  
2,07

Art.-Nr.	€/Pack
107501	8,29

**Aufsteller**

Acryl, schwarz. Stabile Ausführung. Beschriftbar mit Kreidemarkern aus unserem Katalog. VPE 1.



3,79

Art.-Nr.	BxH in cm	€/St.
9616	14,5x9	3,79

**Reinigungsschwamm**

Spezielschwamm zur Reinigung von Tafeln. Reinigt Tafeln nur mittels Wasser. Hinweis: Nicht für Kinder geeignet. Nicht für alle Oberflächen geeignet. Vor Gebrauch an kleinen Stellen testen. Im 2er Pack. VPE 1.



pro Stück  
1,70

Art.-Nr.	BxLxH in cm	€/Pack
160300	6x10,5x2,5	3,39

## Aufsteller

### Aufsteller „Reserviert“

Edelstahl 18/10. Beidseitig bedruckt in schwarzer Schrift „Reserviert“. VPE 1.



2,49

Art.-Nr.	LxB in cm	€/St.
38663	10x5	2,49



### Tischaufsteller „Desinfiziert“

Tischaufsteller „Desinfiziert“. Gefertigt aus 18/10er Edelstahl. Beidseitig mattierte Oberfläche und gelasertes Text. Spülmaschinengeeignet, stapelbar.  
Seite 1: DESINFIZIERT  
Seite 2: DISINFECTED  
VPE 1



3,59

Art.-Nr.	BxHxT in cm	€/St.
15106	5,0x3,5x4,5	3,59

### Aufsteller „Reserviert“

Kunststoff, schwarz. Beidseitig bedruckt in goldener Schrift „Reserviert“. Im 10er Pack. VPE 1.



pro Stück  
1,60

Art.-Nr.	LxBxH in cm	€/Pack
9631.10	10,8x5x5,2	15,99

### Aufsteller „Reserviert“

Acryl, weiß. Beidseitig bedruckt in grauer Schrift „Reserviert“. Im 5er Pack. VPE 1.



pro Stück  
2,00

Art.-Nr.	LxBxH in cm	€/Pack
9620.05	11x4,7x3,8	9,99

### Dachaufsteller

Acryl, transparent. Im 3er Pack. VPE 1.



pro Stück  
2,66

Art.-Nr.	BxH in cm	€/Pack
9652.03	10,5x8	7,99

### Reserviert-Karte

Papier, beidseitig bedruckt („Wir empfehlen heute“ und „Reserviert“). Im 50er Pack. VPE 1.

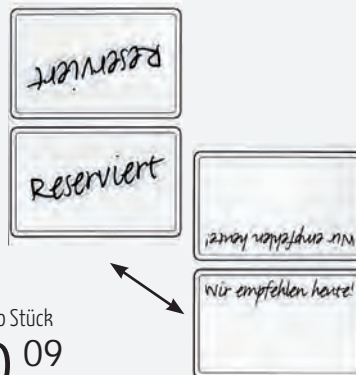

pro Stück  
0,09

Art.-Nr.	LxB in cm	€/Pack
9652.01	15x10,5	4,29

### Reserviert Aufsteller „Flora“

Kunstleder. LxB in cm: 12x6. 1. Seite Reserviert - 2. Seite Einschubfächer für Namensschild. VPE 1.



3,79

Art.-Nr.	Farbe	€/St.
147903	Anthrazit m. Silberecken	3,79
147904	Braun m. Goldecken	3,75



**Kartenhalter**

Edelstahl 18/8. Schwere Ausführung. VPE 1.

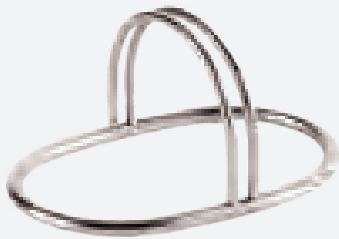

4,<sup>29</sup>

Art.-Nr.	LxBxH in cm	€/St.
9752	13x8x6	4,29

**Kartenhalter-Set**

Metall, hartverchromt. 18tlg.-Set, bestehend aus 6 Kartenhaltern und 12 Kunststoff-Kärtchen 10,0x7,5 cm zum Beschriften. VPE 1.



11,<sup>99</sup>

Art.-Nr.	BxTxH in cm	€/Set
9608	4x2,5x2	11,99

**Kartenhalter**

Edelstahl 18/10. Mit Falz für die Karte. VPE 1.



0,<sup>89</sup>

Art.-Nr.	LxBxH in cm	€/St.
4020	6x4,5x3,4	0,89

**Tischnummer**

Edelstahl 18/0. Breite in cm: 5,2. Beidseitig bedruckt mit schwarzen Nummern. VPE 1.

Bitte bei Ihrer Bestellung die Nr. angeben!



pro Stück  
2,<sup>99</sup>

Art.-Nr.	Ausführung	€/St.
9755.01	Nr. 1	2,99
...	...	...
9755.60	Nr. 60	2,99

**Tischnummern Set**

Edelstahl 18/0. Breite in cm: 5,2. Beidseitig bedruckt mit schwarzen Nummern. Im 12er Set. VPE 1.

Bitte bei Ihrer Bestellung die Nr. angeben!



pro Stück  
1,<sup>33</sup>

Art.-Nr.	Ausführung	€/Set
9755.0A	Nr. 1-12	15,99
9755.0B	Nr. 13-24	15,99
9755.0C	Nr. 25-36	15,99
9755.0D	Nr. 37-48	15,99
9755.0E	Nr. 49-60	15,99

**Einlegekärtchen „Flora“**

Weiß mit schwarzer Aufschrift „Für ... Wann ...“.  
LxB in cm: 10,5x5. Passend für Reserviert-Aufsteller  
Art.-Nr. 147903 und 147904. Im 25er Pack. VPE 1.



pro Stück  
0,<sup>16</sup>

Art.-Nr.	€/Pack
147913	3,89





**Reserviert-Aufsteller A7 „Pustablume“**

Karton, bedruckt. Ideal für Feiern, Taufen, Hochzeiten etc. Im 25er Pack. VPE 1.



pro Stück  
**0,14**

Art.-Nr.	Maße geschlossen in cm	€/Pack
11673	10,5x7,4	3,49

**Gutschein „Pustablume“**

Karton, bedruckt. Die beliebte Geschenkidee für Ihre Kunden! Im 25er Pack. VPE 1.



pro Stück  
**0,30**

Art.-Nr.	Maße geschlossen in cm	€/Pack
11672	26,5x9,0	7,49

**Stecktafel „Sprechblase“**

Set besteht aus fünf Tafeln in schwarz. Inkl. 1 Kreidemarken in weiß, Stärke 1-2 mm. Beschriftung auch mit anderen Kreidemarkern aus unserem Katalog möglich. Die Reinigung kann mit unserem Schwamm Art.-Nr. 160300 erfolgen. VPE 1



pro Stück  
**1,60**

Art.-Nr.	BxL in cm	€/Set
11131	8x18	7,99

**Kreidemarken, weiß, 4er Set**

Weiß. Stärke 1-2mm. Im 4er Pack. Blisterverpackung. VPE 1.



pro Stück  
**2,07**

Art.-Nr.	€/Pack
107501	8,29



**Reserviert-Aufsteller A7 „Rose“**

Karton, bedruckt. Ideal für Feiern, Taufen, Hochzeiten etc. Im 25er Pack. VPE 1.



pro Stück  
**0,14**

Art.-Nr.	Maße geschlossen in cm	€/Pack
39276.R	10,5x7,4	3,49

**Gutschein „Rose“**

Karton, bedruckt. Die beliebte Geschenkidee für Ihre Kunden! Im 25er Pack. VPE 1.



pro Stück  
**0,30**

Art.-Nr.	Maße geschlossen in cm	€/Pack
39276.G	26,5x9,0	7,49

**Stecktafel „Rechteck“**

Set besteht aus fünf Tafeln in schwarz. Inkl. 1 Kreidemarken in weiß, Stärke 1-2 mm. Beschriftung auch mit anderen Kreidemarkern aus unserem Katalog möglich. Die Reinigung kann mit unserem Schwamm Art.-Nr. 160300 erfolgen. VPE 1.



pro Stück  
**1,60**

Art.-Nr.	BxL in cm	€/Set
11134	8x18	7,99



# Champagner Bowl



ab  
11,99

## Eiskühler Zinkwanne mit Griff

Ideal zum Kühlen von Sekt, Champagner oder anderen Getränken. Auslaufsicher durch silikon-versiegelten Boden! VPE 1.



Art.-Nr.	Inhalt in L	LxBxH in cm	€/St.
15166	14	30x39x18,7	11,99
15167	24	35x51x23	18,99

## Champagner Bowl

18/10, schwere, hochglanzpolierte Ausführung, 13,5 Liter. Ohne Gläsering Art.-Nr. 2545,G (bitte separat mitbestellen). VPE 1.



36,99

Art.-Nr.	ØxH in cm	€/St.
2545	38,0x23,5	36,99

## Gläsering

Verchromt, für 12 Gläser. Passend zu Champagner Bowl Ø37 cm. VPE 1.

Gläsering zu Champagner Bowl Art.-Nr. 2545



9,99

Art.-Nr.	€/St.
2545,G	9,99

## Champagner Bowl Ø 39,3 cm

Edelstahl-Hammerschlag-Optik, spülmaschinengeeignet. VPE 1.



99,99

Art.-Nr.	Ø oben / unten in cm	Höhe in cm	€/St.
13689	39,3/20	26	99,99

## Champagner Bowl

Edelstahl 18/8. Extragroße Champagner Bowl für mehrere Flaschen. Mit Fuß. Schwere Ausführung. VPE 1.

**EXTRA GROSS!**

62,99

Art.-Nr.	ØxH in cm	€/St.
0025	42x26,5	62,99



**Flaschenkühler „Element“ Beton schwarz**

Flaschenkühler „Element“ aus Beton mit möbelschonender Unterseite. Hervorragende Kühlung. Für 0,7-1,5 Liter Flaschen. ØxH: 12x19cm, Ø innen: 10cm. Nicht spülmaschinengeeignet! VPE 1

**Hervorragende Kühlung!**

18,<sup>49</sup>

Art.-Nr. 15139 €/St. 18,49



**Flaschenkühler „Element“ Beton**

Flaschenkühler „Element“ aus Beton mit möbelschonender Unterseite. Hervorragende Kühlung. Für 0,7-1,5 Liter Flaschen. ØxH: 12x19cm, Ø innen: 10cm. Nicht spülmaschinengeeignet! VPE 1.

**Hervorragende Kühlung!**

18,<sup>49</sup>

Art.-Nr. 12756 €/St. 18,49



**Flaschenkühler, verkupfert**

Edelstahl, doppelwandig, außen verkupfert und mit Hammerschlagoptik. Anlaufgeschützt. Für 0,7 L bis 1,5 L Flaschen. Ø in cm: innen 10. Nicht spülmaschinengeeignet. VPE 1.

23,<sup>99</sup>

Art.-Nr. 11171 ØxH in cm 12x20 €/St. 23,99



**Becher „Moscow Mule“**

Edelstahl, nicht spülmaschinengeeignet. VPE 1.

10,<sup>99</sup>

Art.-Nr. 13309 Ausführung Kupferlook, glänzend, gehämmert ØxH in cm 9,0x10,0 Inhalt in L 0,50 €/St. 10,99



**Sekt- und Weinkühler Edelstahl inkl. Kühlmanschette**

Edelstahl, Kunststoff, mit Kühlmanschette. Kühlmanschette im Gefrierfach kühlen. Behälter unten aufdrehen, Manschette einlegen/entnehmen. VPE 1.

**Kühlt in fünf Minuten Getränke ab, hält für Stunden kühl!**

32,<sup>99</sup>

Art.-Nr. 12747 H in cm 20 Ø oben/unten in cm 9/10,5 €/St. 32,99



**Sekt- und Weinkühler**

Edelstahl poliert, doppelwandig, schwere Ausführung VPE 1.

29,<sup>99</sup>

Art.-Nr. 12816 ØxH in cm 14x22,5 €/St. 29,99



**Becher „Moscow Mule“**

Edelstahl, nicht spülmaschinengeeignet. VPE 1.

10,<sup>99</sup>

Art.-Nr. 13756 Ausführung Antik-Kupferlook, matt, glatt ØxH in cm 9,0x9,0 Inhalt in L 0,45 €/St. 10,99





**Sekt- und Weinkühler-Ständer**

Edelstahl 18/0, verchromt. Passend für alle Sekt-/Champagnerkühler. Mit Rand im modernen Design. Gewicht: ca. 3,4 kg. Flaschenkühler bitte separat bestellen. VPE 1.



32,49

Art.-Nr.	ØxH in cm	€/St.
39280	25,5x68,5	32,49

**Sekt- und Weinkühler**

Edelstahl poliert. Zum Kühlen von Flaschen mit Eiswürfeln oder eiskaltem Wasser. Schwere Ausführung. VPE 1.



29,99

Art.-Nr.	ØxH in cm	€/St.
39279	22,0x21,7	29,99

**Sekt- und Weinkühler-Ständer**

Edelstahl 18/8, poliert. Schwere Ausführung. Schale ØxHöhe in cm: 19x11, Höhe: 74,5 cm. Flaschenkühler bitte separat bestellen. VPE 1.



56,99

Art.-Nr.	ØxH in cm	€/St.
2253	19x74,5	56,99

**Sekt- und Weinkühler**

Edelstahl 18/8. Schwere Ausführung. VPE 1



35,99

Art.-Nr.	ØxH in cm	€/St.
0028	19x20,5	35,99

**Sekt- und Weinkühler doppelwandig**

Edelstahl Hammerschlag-Optik, doppelwandig. VPE 1.



23,99

Art.-Nr.	Ø innen / außen in cm	Höhe in cm	€/St.
13699	10/11,5	20	23,99

**Sekt- und Weinkühler**

Edelstahl-Hammerschlag-Optik, spülmaschinengeeignet. VPE 1.



33,99

Art.-Nr.	Ø oben / unten in cm	Höhe in cm	€/St.
13694	19/14	21	33,99

**Brot- und Obstschale Ø 16,5 cm**

Edelstahl-Hammerschlag-Optik, spülmaschinengeeignet. VPE 1.

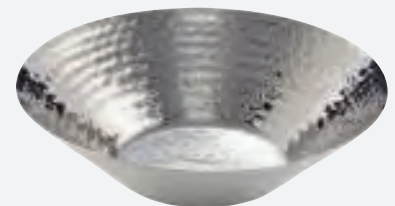

ab 3,89

Art.-Nr.	Ø oben / unten in cm	Höhe in cm	€/St.
13695	16,5/8,5	5,0	3,89
13696	19,8/9,5	5,5	6,29

2

Größen

16,99

**NEW**



**Flaschenkühler aus Beton in Holzoptik**

**NEW**

Flaschenkühler aus Beton in Holzoptik mit möbelschonender Unterseite. Nicht spülmaschinengeeignet! VPE 1.



Art.-Nr.	ØxH in cm	€/St.
15508	13x18,5	16,99

**Sekt- und Weinkühler**

Edelstahl, gebürstet, glänzender Rand. Hervorragend verarbeiteter Weinkühler, doppelwandig. VPE 1.



16,99

**Sekt- und Weinkühler**

Edelstahl 18/0, poliert, mit Ringgriffen. VPE 1.



13,99

Art.-Nr.	ØxH in cm	€/St.
2251	19,0x19,5	13,99

Art.-Nr.	ØxH in cm	€/St.
5515	11,5x19,5	16,99

**Sekt- und Weinkühler**

Acryl, klar. Doppelwandig isoliert, mit verchromtem Rand. Innendurchmesser: 9,5 cm. VPE 1.



8,99

Art.-Nr.	ØxH in cm	€/St.
2250	11,5x23	8,99

**Tischbefestigung**

Für Weinkühler und Sektkühler. Verchromt. VPE 1.



Tischbefestigung für alle Sekt- und Weinkühler

9,99

Art.-Nr.	LxB in cm	€/St.
2280	42,0x18,5	9,99



**Flaschenkühler**

SAN Styrolacrylnitril, doppelwandig, transparent mattiert. Kratz-, stoß- und schlagfest. Spülmaschinengeeignet. VPE 1.

Made in Germany

**2**

Größen

ab 8,99



Art.-Nr.	ØxH in cm	Ø oben außen	Für Flaschen	€/St.
15580	8,5x20,5	12,8	0,5-0,75 L	8,99
15579	9,6x22,5	15	0,75-1 L	9,99

**Flaschenkühler konisch****NEW**

Flaschenkühler konisch. H: 22,5cm Ø oben 23cm, unten 13,2cm. Spülmaschinengeeignet. VPE 1



Made in Germany

8,99

Art.-Nr.	Farbe	Material	€/St.
15582	weiß transluzent	PP	8,99
15583	schwarz	SAN	8,99

**Kühlt in fünf Minuten Getränke ab,  
hält für Stunden kühl!**

24,99

**Tischkühler schwarz inkl. Karaffe mit Deckel**

Kunststoff, Glas. Bestehend aus schwarzem Kunststoffbehälter inkl. zwei Kühlelementen und einer 1L-Glaskaraffe inkl. Deckel. Kühlelemente im Gefrierfach kühlen - Behälter unten aufdrehen - Elemente rein/raus. VPE 1.

Art.-Nr.	H in cm	Ø unten in cm	€/Set
12860	29,5	15	24,99

**Sekt- und Weinkühler**

Acryl, klar. Mit 2 seitlichen Griffen. VPE 1.



6,99

Art.-Nr.	ØxH in cm	€/St.
2257	20x21	6,99

**Flaschenkühler inkl. Kühlelement**

Chrom, schwarz. Einstellmöglichkeit für 6 Flaschen von 0,2L bis 0,33L (max. 0,5L möglich), sehr gute Kühlfunktion durch innenliegendes Kühlakku-Element. Vorgekühlte Getränke bleiben bis zu sechs Stunden frisch und kühl. Ober- und Unterteil bestehen aus robustem Kunststoff ABS ggf. verchromt, H ohne Deckel: 7,0 cm, H inkl. Deckel: 10,0 cm, Ø Boden: 27,0 cm, nicht spülmaschinengeeignet, nicht bruchfest. VPE 1.



49,99

Art.-Nr.	Ausführung	€/St.
11605	Flaschenkühler	49,99
11606	Kühlelement (zusätzlich)	11,99





für drei Flaschen



47,99

### Weinflaschenhalter

Weinflaschenhalter. Farbe Braun. Beschichtetes Flaschen-Display aus Metall. Über jeder Flasche ist eine kleine, schmutz- und kratzresistente, einfach zu reinigende Kreidetafel mit Holzrahmen (passende Kreidemarker finden Sie im Kapitel „Tafeln“). VPE 1.

Art.-Nr.	Ausführung	LxBxH in cm	€/St.
14566	für drei Flaschen	39x11,3x45	47,99

### Flaschen-Regalhalterung

Aluminium, für 0,7 L - 1 L Flaschen, verstellbar von 35 - 45 cm (Höhe für Dosierer), mit Schraubklemme. VPE 1.



8,49

Art.-Nr.	Länge mit Schraubklemme in cm:	€/St.
1515	35	8,49

### Gläsernschiene

Max. Glasboden Ø 8 cm. VPE 1.

2

Größen



ab 5,99

Art.-Nr.	Ausführung	Länge in cm	€/St.
1045.25C	verchromt	25	5,99
1045.40C	verchromt	40	6,99
1045.25M	Messing	25	5,99
1045.40M	Messing	40	6,99

### Flaschenverschluss Edelstahl

Flaschenverschluss aus robustem Edelstahl (304). Flexibler Gummikorken passt auf jede handelsübliche Weinflasche. Höhe: 7 cm, Ø oben 3 cm, Ø unten 1,5 cm. Nicht spülmaschinengeeignet! VPE 1.



ab 5,19

Art.-Nr.	Farbe	€/St.
15199	Kupfer	5,39
15198	Silber	5,19

### Champagnerverschluss

Kunststoff. Geschmack und Kohlensäure bleiben erhalten. Hält Champagner frisch. Tropffreies Ausschlenken. Geeignet für Sekt- und Champagnerflaschen. VPE 1.



12,99

Art.-Nr.	H in cm	€/St.
12803	7,5	12,99

### Flaschenverschluss

Verchromt. Passend für alle gängigen Sekt-, Wein- und auch Bierflaschen. VPE 1.



2,29

Art.-Nr.	€/St.
1016	2,29

### Griffkorken

Kork, PS. Für 0,7-1 L Flaschen. 10er Pack. VPE 1.

**WESTMARK**



pro Stück 0,59

Art.-Nr.	ØxH in cm	€/Pack.
14411	2,9x2,85	5,89



### Ausgießer mit Verschlussmechanismus

Edelstahl, Silikon, für tropfenfreies Ausgießen, der Lamellenkorken passt sich optimal an den Flaschenhals an, durch Herunterklappen des Hebels wird der innenliegende Verschlussmechanismus betätigt, nicht spülmaschinengeeignet. Nicht für Sekt oder Champagner geeignet. VPE 1.



10,49

Art.-Nr.	L in cm	€/St.
14424	9,6	10,49

### Weinausgießer „Safety“

Material: PET (Polyethylenterephthalat). Ermöglicht ein sauberes und tropfenfreies Ausgießen. Im 5er Set. VPE 1.

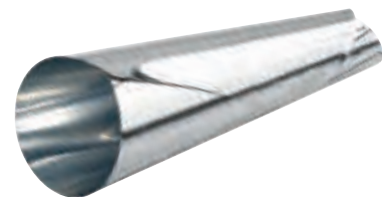

pro Stück  
0,70

Art.-Nr.	€/Set
11905	3,49

### Weinausgießer Edelstahl

Weinausgießer aus robustem Edelstahl (304). Tropfenfreier Ausschank durch harte Abrisskante, flexibler Gummikorken passt auf jede handelsübliche Weinflasche. Höhe: 7 cm, Ø oben 3 cm, Ø unten 1,5 cm. Nicht spülmaschinengeeignet! VPE 1.



ab  
4,79

Art.-Nr.	Farbe	€/St.
15196	Kupfer	5,19
15195	Silber	4,79

### Ausgießer

Permanentausgießer. Im 12er Pack. Kunststoff. Farbe schwarz/chrom. VPE 1.



pro Stück  
0,75

Art.-Nr.	€/Pack
1493.12	8,99

### Ausgießer

Kunststoffkork u. Verschlusskappe. Hochwertiger Edelstahl. Geeignet für alle üblichen Spirituosen, besonders auch für saure Getränke und Essig. In der Regel passend für 0,7 - 1 Liter Flaschen. VPE 12.



1,29

Art.-Nr.	€/St.
11898	1,29

### Ausgießer

Naturkork mit Klappe. Hochwertiger Edelstahl. Geeignet für alle üblichen Spirituosen, besonders auch für saure Getränke und Essig. In der Regel passend für 0,7 - 1 Liter Flaschen. VPE 12.



2,59

Art.-Nr.	€/St.
11923	2,59

### Ausgießer

Naturkork. Hochwertiger Edelstahl. Geeignet für alle üblichen Spirituosen, besonders auch für saure Getränke und Essig. In der Regel passend für 0,7 - 1 Liter Flaschen. VPE 12.



2,29

Art.-Nr.	€/St.
11919	2,29

### Ausgießer

Ausgießer aus hochwertigem Edelstahl. Geeignet für alle üblichen Spirituosen, besonders auch für saure Getränke und Essig. In der Regel passend für 0,7 - 1 Liter Flaschen. VPE 12.



2,59

Art.-Nr.	€/St.
11924	2,59

**Dosiergerät**

Kunststoff, schwarz, automatischer Dosierer.  
 Lamellenkorken - fester Sitz auf allen Flaschen bis 1,5 Liter.  
 Speziell geformte Verschlusskappe gegen Verschmutzung.  
 Auto-Stop-Funktion erspart das erneute Umschwenken der Flasche.  
 Tiefkühltruhenfest, Funktion garantiert bis -10°C.  
 Lebensmittelrecht und geschmacksneutral. VPE 1.



ab 6,99

Art.-Nr.	Dosiermenge	€/St.
1512.20	2 cl	6,99
1512.40	4 cl	7,99

**Dosiergerät**

Dosiermenge: Für 0,7 bis 1 Liter Flaschen.  
 VPE 1.



13,99

Art.-Nr.	Dosiermenge	€/St.
1518	2 cl	13,99

**Dosierausgießer**

Ausgießer, Kunststoff. Farbe klar. VPE 3.

**2**

Größen



2,79

Art.-Nr.	Dosiermenge	€/St.
1490	2 cl	2,79
1491	4 cl	2,79

**Dosierausgießer**

Ausgießer, Kunststoff. Farbe blau. VPE 3.

**2**

Größen



2,79

Art.-Nr.	Dosiermenge	€/St.
1490.BL	2 cl	2,79
1491.BL	4 cl	2,79

**Dosierausgießer**

Ausgießer, Kunststoff. Farbe rot. VPE 3.

**2**

Größen



2,79

Art.-Nr.	Dosiermenge	€/St.
1490.R	2 cl	2,79
1491.R	4 cl	2,79

**iSi Sodamaker „Classic“**

Polyethylenaphthalat, Polypropylen, Edelstahl poliert. Beinhaltet: Flasche, Gerätekopf, Steigrohr/Dichtung, Messrohr, Messrohrschlüssel, Kapselhalter. Max. 11 bar. Betriebstemperatur min. 1°C, max. 30°C. Reinigungstemperatur max. 50°C. Nicht spülmaschinegeeignet. VPE 1.

Für erfrischend prickelndes Sodawasser zum Durststillen oder zum Aufspritzen von Longdrinks und Cocktails. Dekoratives Lifestyle-Produkt im klassischen Vintage-Look.



89,99

Art.-Nr.	Inhalt in L	ØxH in cm	€/St.
12610	1,0	9,5x32,0	89,99

**Druckkapseln CO<sub>2</sub>**

Einwegkapseln. 1 Kapsel für 1l Sodawasser. Volumen 10ml pro Kapsel. 8,4 g reines CO<sub>2</sub>. 100 % wiederverwendbarer Stahl. Einzel elektronisch gewogen mit Füllgarantie. Passend für iSi Sodamaker. Im 10er Pack. VPE 1.



5,19

Art.-Nr.	€/Pack
12612	5,19



**Cocktail-/Boston-Shaker**

Edelstahl 18/8, Oberteil aus Glas. VPE 1.



10,<sup>69</sup>

Art.-Nr.	Inhalt in L	€/St.
2204	0,8	10,69

Ersatzglas VPE 1.

Art.-Nr.	Inhalt in L	€/St.
2204-E	0,4	6,39

**Cocktailshaker**

Edelstahl 18/10, hochglänzend poliert. Bestehend aus Shakerbecher, Barsieb und Deckel. Luftdichter Deckel verhindert das Verschütten während des Shakens. VPE 1.



ab 11,<sup>99</sup>

Art.-Nr.	Inhalt in L	€/St.
2200	0,5	11,99
2200.07	0,7	12,99

**2**  
Größen

**Mix- und Schüttelbecher „Press+Shake“**

PP, PE, SAN, mit Zitruspresse für Limetten und Zitronen, scharf ausgearbeitete Lamellen am Presskegel sorgen für optimale Saftausbeute, ideal für Salatdressings, die Vertiefung im Becher geben die sichere Halteposition vor, spülmaschinengeeignet. VPE 1.

**WESTMARK**



4,<sup>49</sup>

Art.-Nr.	ØxH in cm	Inhalt in L	€/St.
14408	8,7x18,7	0,5	4,49

**Stößel Rosenholz**

Aus Sheesham Holz (Rosenholz), gekerbt. Massive Profiausführung für das schnelle und geschmacksintensive Auspressen. ØxLänge in cm: 3,8x22,5. VPE 1.



7,<sup>59</sup>

Art.-Nr.	€/St.
1472	7,59

**Stößel Edelstahl**

Edelstahl. VPE 1.



7,<sup>99</sup>

Art.-Nr.	ØxH in cm	€/St.
158700	3,2x20	7,99

**Barlöffel**

Edelstahl. Mit Stößel. gedrehter Griff. VPE 1.



2,<sup>49</sup>

Art.-Nr.	Länge in cm	€/St.
39657	28	2,49

**Doppelmaß**

Edelstahl, poliert. VPE 1.



1,<sup>99</sup>

Art.-Nr.	ØxH in cm	Inhalt in cl	€/St.
2205	4x2,5	2/4	1,99

**Reste-Trichter mit Sieb**

Edelstahl. Der Siebeinsatz verhindert das Verstopfen des Abflusses. Schneller Abfluss der Flüssigkeit. Ideal auch für Caipi-Reste. VPE 1.



6,<sup>89</sup>

Art.-Nr.	Ø unten/oben x Höhe in cm	€/St.
11355	1,5/13x12	6,89

**Cocktailsieb**

Edelstahl 18/8. LxB in cm: 19,5x7,5. VPE 1.



4,<sup>19</sup>

Art.-Nr.	€/St.
2216	4,19

### Kellnerbesteck „Agilo“

Aus hochwertigem Edelstahl mit Holz-inlay, mit gezackter Klinge zum Kapselschneiden, der 2-Stufen Hebel erleichtert das Herausziehen des Korkens, mit Kapselheber für Kronkorken, beschichteter Wendel mit Seele, mit Zangenelement zum Öffnen von festsitzenden Schraubverschlüssen, nicht spülmaschinengeeignet. VPE 1.

12,99

Art.-Nr.	L in cm	€/St.
14389	11,6	12,99



### Nussknacker/Sektzange „Sieger Nussprofi Deluxe“

**WESTMARK**

Zinkdruckguss, Holzgriff, Nussknacker und Sektzange in einem, mit federelagertem Zangensystem, nicht spülmaschinengeeignet. VPE 1.

8,99

Art.-Nr.	LxBxH in cm	€/St.
14425	16,8x7,6x6,0	8,99



### Kellnerbesteck „Gallant“

Edelstahl/ Holz, mit edlem Holzgriff, inkl. Flaschenöffner, Korkenzieher und Messer mit Sägeblatt. VPE 1.

9,99

Art.-Nr.	L in cm	€/St.
12758	11,5	9,99



### Kellnerbesteck „Profi“

Edelstahl. LxBxH in cm: 14x1,5x2,5. 2-Stufen-Hebel erleichtert das Herausziehen des Korkens. Kapselheber. Scharfe Klinge. VPE 1.

6,99

Art.-Nr.	L in cm	€/St.
154400	14,0	6,99



**WESTMARK**

### Kellnerbesteck

Edelstahl 18/0, mit Spiralgewinde. VPE 1.

1,99

Art.-Nr.	L in cm	€/St.
1047	11,0	1,99



### Flaschenöffner

Verchromt. VPE 10.

0,39

Art.-Nr.	L in cm	€/St.
13940	10,5	0,39



### Hebelkorkenzieher „Sieger“ massiv

Stahl. Metall, verchromt. Wendel ohne Seele. LxBxH in cm: 6,7x4x19,1. VPE 1.

12,99

Art.-Nr.	H in cm	€/St.
11818	19,1	12,99

**WESTMARK**



### Glockenkorkenzieher

Verchromt mit Spiralgewinde. Profi-Qualität. VPE 1.

2,89

Art.-Nr.	L in cm	€/St.
1033	15,0	2,89

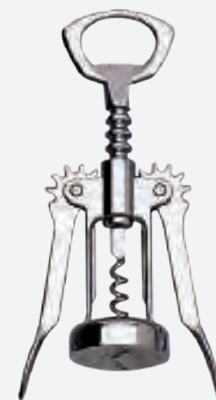



**Table Caddy „Vintage“**

Table Caddy im Vintage Design. Gefertigt aus Tannenholz und unterteilt in 7 Fächer. Stapelbar. Farbe: weiß. VPE 1.



19,99

Art.-Nr.	BxTxH in cm	€/St.
14021	25,5x15,5x11,5	19,99

**Bar Caddy**

Bruchfester Kunststoff. Ideal für Barartikel. Farbe schwarz. VPE 1.



7,99

Art.-Nr.	Ausführung	LxBxH in cm	€/St.
39645	6 Fächer	24x15x10	7,99

**Table Caddy „Vintage“**

Holz mit zwei Fächern (à 13,5x6,0 cm) und Tragegriff. Nicht lebensmittelecht, nicht spülmaschinengeeignet. VPE 1.



16,49



Art.-Nr.	LxBxH in cm	€/St.
13777	15,5x15,5x15,0	16,49

**Table Caddy „Element“**

Beton mit möbelschonender Unterseite. 2 Löcher mit Ø je 6,5 cm, 1 Fach 14,0x14,5 cm. VPE 1.

15,99



Art.-Nr.	LxTxH in cm	€/St.
13986	23,5x16,0x6,5	15,99

**Tischbox „Vintage“**

Pinienholz, weiß. Herausnehmbarer Trenner. Stapelbar. Nicht lebensmittelecht. Geeignet für z.B. Besteck, Servietten, Salz- und Pfeffermühlen, Soßenflaschen, Essig und Öl, etc. VPE 1.



Stapelbar

ab 18,49

Art.-Nr.	Tischbox	LxBxH in cm	€/St.
12011	4 Fächer	17x17x10	18,49
12012	6 Fächer	27x17x10	22,99



2

Größen

**Glasserie Polycarbonat**

Unzerbrechliche Gläser aus Polycarbonat. Verwendbar bei -40° bis +99°. Glasähnliche Optik, stapelbar und spülmaschineneeignet.



ab 0,79

Art.-Nr.	Ausführung	ØxH in cm	Inhalt in ml	VPE	€/St.
13789	Whiskeyglas	7,1x9,8	250	36	0,79
13790	Longdrinkglas	8,2x11,4	400	36	1,39
13791	Longdrinkglas	9,2x12,7	560	36	1,49
13792	Sektglas	5,2x22,2	180	48	3,39
13793	Weizenbierglas	8,0x25,5	700	24	6,49

**3**

Größen



**Trinkbecher**

Kunststoff, transparent. Spülmaschineneeignet. VPE 1.

**3**

Größen



ab 0,89

Art.-Nr.	Inhalt in ml / Füllhöhe	Material	€/St.
3870	170 / 140	SAN	0,89
11552	300 / 250	SAN	0,99
11553	400 / 340	SAN	1,05

**Bierwärmer mit Ständer**

Edelstahl. Mit Verschlusskappe und Abtropfhalter. Spülmaschineneeignet. VPE 1.



22,99

**WESTMARK**



Art.-Nr.	LxBxH in cm	€/St.
159500	6,5x6,5x17	22,99

**Bierwärmer-Eimer**

Kupfer. Mit Henkel. VPE 1.



31,19

Art.-Nr.	Ø unten/oben x Höhe in cm	€/St.
155600	8,8/13x12	31,19

**Bar-Beilagenbehälter Kunststoff**

Kunststoff, schwarz. Deckel, transparent. spülmaschineneeignet. 6 Fächer à 440 ml oder 3 Fächer à 980 ml. Mit herausnehmbaren Fächern. Zum Aufbewahren und Frischhalten Ihrer Cocktailgarnierungen: Die schwarze Box wird mit Crushed-Ice gefüllt und hält dadurch die Lebensmittel länger frisch. Zwei seitliche Griffmulden für den leichten Transport, kann über Nacht in die Kühlung gestellt werden. Mit massivem Klapp-Deckel. VPE 1.



18,99

Art.-Nr.	Ausführung	LxBxH in cm	€/St.
1480	6 Fächer	49,5x15,5x9,5	18,99

Art.-Nr.	Ausführung	LxBxH in cm	€/St.
B-1480	Ersatzbehälter, einzeln für 1480		1,79

**Bar-Beilagenbehälter Edelstahl**

Edelstahl, mit Fächern aus Kunststoff à 0,5L. Deckel transparent. Ein unentbehrlicher Behälter für alle Zutaten in der Bar, wie Kirschen, Oliven, Limonenscheiben usw. VPE 1.



21,99

Art.-Nr.	Ausführung	LxBxH in cm	€/St.
1481	6 Fächer	45x15x9	21,99



4,<sup>99</sup>**Dosier- und Vorratsbehälter**

4-tlg. Behälter + Flaschenhals + Schraubdeckel + Ausgießer Ø 11mm mit Luftzufuhr für gezieltes Ausgießen, zum Dosieren und Aufbewahren. Polyethylen. Inhalt: ca. 1 Liter. VPE 1.

Art.-Nr.	Farbe	€/St.
150010	gelb	4,99
150020	rot	4,99
150030	grün	4,99
150040	klar	4,99
150050	orange	4,99
150060	braun	4,99



- A** Der System-Ausgießer gewährleistet ein gezieltes Portionieren ohne Verluste.
- B** Der abnehmbare Flaschenhals sichert eine einfache, aber optimale Handhabung beim Ausgießen.
- Zur leichteren Montage von Ausgießer auf Flaschenhals sollten Sie folgendes beachten: Flaschenhals ca. 5 Sekunden unter heißes Wasser halten, dann den Ausgießer aufsetzen!**
- C** Die Behälter sind luftdicht und tropffrei zu verschließen. Die hochwertige Verarbeitung und die verwendeten Materialien ermöglichen eine leichte Reinigung und Pflege aller Teile, sowie lange Freude am Produkt.
- D** Den Deckel erhalten Sie im Set, jeweils farblich passend zum Dosier-Aufsatz. Die einheitlichen Deckel mit genormten Stapelrand garantieren eine platzsparende und sichere Lagerung der Behälter.

**Flaschenhalterung**

Edelstahl 18/10, rostfrei. Universell einsetzbar und mit 3 Schrauben leicht anzubringen. Passend für 6 Flaschen. VPE 1.

28,<sup>19</sup>

Universell einsetzbar und überall mit 3 Schrauben leicht anzubringen.

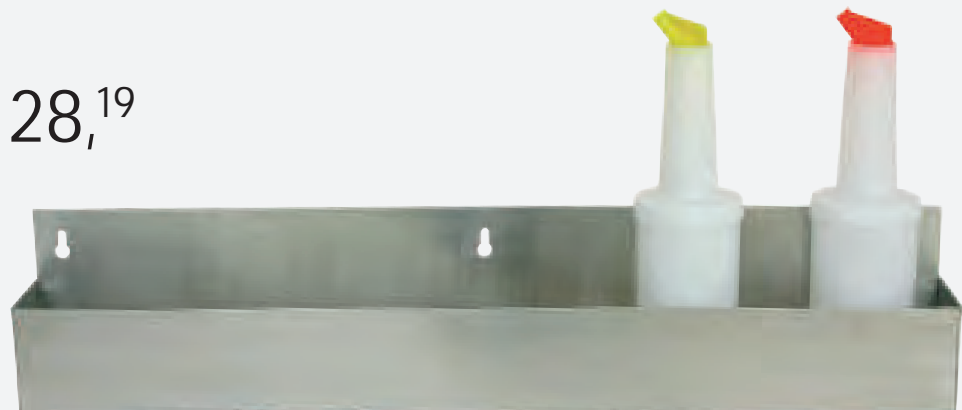

Art.-Nr.	LxBxH in cm	€/St.
39513	56x10,8x15,8	28,19



1,55

**Thermorollen, weiß für Bon-Drucker**

Breite: 80 mm, Kerndurchmesser: 12 mm. Passend für viele gängige Bon-Drucker. BPA-frei. VPE 30.

Art.-Nr.	Lauflänge in lfm	€/St.
14763	80	1,55

**Thermorollen, weiß für Bon-Drucker**

Breite: 80 mm, Kerndurchmesser: 12 mm. Passend für viele gängige Bon-Drucker. BPA-frei. VPE 50.

Art.-Nr.	Lauflänge in lfm	€/St.
14764	50	1,09

Kompatibel mit...

ADG: K 3000 Apothekensystem ADS Anker: ADS 40.0074  
 Axiom: A715, A716, A756, A758, A 793, A794, A794-21.05, APOS PREMIUM, APOS SERIES, ASTRIUM, AX 7193, MHTP, TELESTO BEMATECH: MP 2000 TH, MP 4000 TH, Bixolon: SRP-350 G TVJ, SRP-370, SRP-372, STP-131 Brother: HL 5140 Casi: ICS-300, IT 2000, QT-2000 B, QT-6000, SA 5100, UP 350, UP 360 Citizen: 129 A/B/C, CBM-1000, CBM-230, CBM-231, CBM-232, CBM-233, CBM 291, CBM 293, CBM-3210 P, CT-S300, iDP 3210, iDP 3310, IDP-3221, IDP-3240, IR-310, IRT-310 BD, PHU-331, PHU231, PPU-700, Customer: Kube ETH, Kube F, Kube P, Kube S, Kube USB, Smice, Smice PS, X Kube, X Kube ETH, X Kube Lottery Date Techno: DT 560 Datamega: SCP 700, TM 88, TMH 5000, TMHS 5000, TSP 550, Epson: 129A, 129B, 129C, IR 310, IR 320, IRT 300 BD, M 128 C, M 65 TA, SRP 350 G, TM -H5000, TM-H5000 II, TM-H6000, TM-H6000II, TM-H6000III, TM-690, TM-T5000, TM-T80, TM-T85, TM-T88, TM-T88II, TM-T88III, TM-T88IV, TM-T90 Gefaka.: 750 F IBM: 4610, 4610 SureMark, 4820, 4838, 4840-5x3, 485-514, 4910-32, 4951-514, 75 P 3305, 75 P 3307, SURE ONE, TM-Glndatec: Inka DT-4, UX-70, UX-75, UX7500, UX-78, Inka: DT-4 Metapace: T-1 Mons: QMP -3186 MultiData: SX-8000 NCR : 2170 Thermo, 7052 7156, 7167, 7197, 7450 7156, 7450 7193, 7452 7156, 7452 7156, 7452 7193, 7453 7156, 7453 7193 Nippon Primex: NP 350, NPT 310, Oki: OKIPOS 80 Olivetti: OST 10, PR 4 DT, Samsung SR-350, SRP 300, SRP 350, SRP-1000, STP 131, Sanyo: ECR 910, ECR 915, ECT 940, ECT 950 Schultes-S-550, S-560, Serd: 396 F, ECR 650F, ECR 949, TH-200, TH 80, Sewoo: WTP-100, WTP-100, WTP 150, Sharp: UP 3300, UP 5350, Siemens Nixdorf: AX 7156, AX 7193, Star: NCR7167, SCP 700, SCP 700 Series, SCP-70, TMP 200 Series, TMP 212, TSP 1000 Series, TSP 1000 Series, TSP 200 24 Series, TSP 2000 Series, TSP 400 Series, TSP 400 Z, TSP 550 II, TSP 800 Series Tec: TRST-53, TRST-56, TRST-A 10 Towa: MZ 1 Uniwell: SX 7000, SX 8000, UX 70, UX 75, UX 7500, UX 78, UX 8000, P-80, POS 32, POS Color Touch, 900/250, Epson, 900/250, Epson TM

**Thermorollen Blue4est**

**NEW**

Thermorollen Blue4est passend für viele gängige Bon-Drucker. Breite: 80 mm, Kerndurchmesser: 12 mm. Farbe blaugrau, Lauflänge 80lfm. BPA-frei, recycelbar, unbedenklich für Lebensmittelkontakt. Ausdruck erfolgt auf physikalischem Prozess und nicht durch chemische Reaktion. VPE 30.



1,89

Art.-Nr.	€/St.
15630	1,89

**Trinkhalme natur**

Trinkhalme aus Packpapier. Länge 20cm, Ø 6mm. 50er Pack VPE 1.



pro Stück  
0,03

Art.-Nr.	€/Pack
15181	1,39

**Trinkhalme, Glas**

Trinkhalme aus robustem Glas. Eine perfekte und umweltfreundliche Alternative zu Kunststoff. Wiederverwendbar und nachhaltig. Extrem stabil und geschmacksneutral. Spülmaschinengeeignet. Einfach zu reinigen mit der Reinigungsbürste Art.-Nr. 15247. Im 50er Pack. VPE 1



pro Stück  
ab 0,40

Art.-Nr.	ØxL in cm	€/St.
15245	0,8x15	19,99
15246	1x20	23,99

**Reinigungsbürste**

Reinigungsbürste für Glas-Trinkhalme. Passend zu Art.-Nr. 15245 + 15246. Maße: Ø 0,9cm, Länge 24 cm. Im 2er Pack. VPE 1



pro Stück  
0,70

Art.-Nr.	€/Pack
15247	1,39

**Cocktail Picher**

Design: Palmwedel. Farbig sortiert. Im 100er Pack. VPE 1.



pro Stück  
0,04

Art.-Nr.	L in cm	€/Pack
8510	24,0	3,99

**Trinkhalme aus Papier schwarz/rot/gelb**

Eine umweltschonende Alternative zu Plastik-Strohhalmen sind unsere Trinkhalme aus Papier. VPE 1.



pro Stück  
0,03

Art.-Nr.	ØxL in cm	Stück im Pack	€/Pack
14914	0,8x25	150	4,99



**Trinkhalm, Edelstahl**

Ø 8mm, Länge: 21,5 cm,  
11-teiliges Set bestehend  
aus 10 Trinkhalmen und  
einer Reinigungsbürste.  
VPE 1.



pro Stück  
**1,18**

Art.-Nr.	Design	€/Set
14018	Kupfer-Look	12,99

**Trinkhalm, Edelstahl**

Ø 8mm, Länge: 21,5 cm,  
11-teiliges Set bestehend  
aus 10 Trinkhalmen und einer  
Reinigungsbürste.  
VPE 1.



pro Stück  
**1,18**

Art.-Nr.	Design	€/Set
14019	Gunmetal-Look	12,99

**Trinkhalm, Edelstahl**

Ø 8mm, Länge: 21,5 cm,  
11-teiliges Set bestehend  
aus 10 Trinkhalmen und  
einer Reinigungsbürste.  
VPE 1.

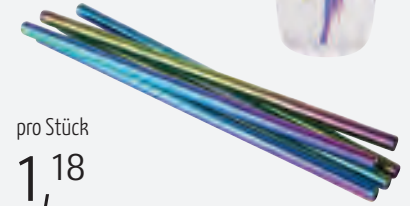

pro Stück  
**1,18**

Art.-Nr.	Design	€/Set
14020	Regenbogen-Look	12,99

**Trinkhalm aus Papier gestreift, 19,7cm**

Eine umweltschonende Alternative zu Plastik-Strohalm  
sind unsere Trinkhalm aus Papier. VPE 1.

**cent**  
GREENLINE

pro Stück  
**0,04**



Art.-Nr.	ØxL in cm	Stück im Pack	€/Pack
11685	0,6x19,7	100	3,99

**Trinkhalm aus Papier Jumbo, farbig gemischt 25cm**

Eine umweltschonende Alternative zu Plastik-Strohalm  
sind unsere Trinkhalm aus Papier. VPE 1.

**cent**  
GREENLINE

pro Stück  
**0,05**

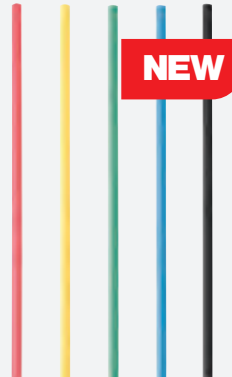

Art.-Nr.	ØxL in cm	Stück im Pack	€/Pack
15550	0,8x25	150	6,99

**Trinkhalm aus Papier Jumbo, schwarz 25cm**

Eine umweltschonende Alternative zu Plastik-Strohalm  
sind unsere Trinkhalm aus Papier. VPE 1.

**cent**  
GREENLINE

pro Stück  
**0,05**

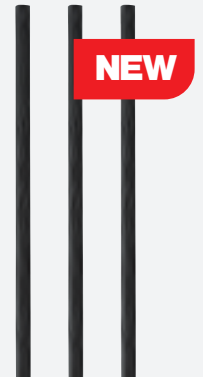

Art.-Nr.	ØxL in cm	Stück im Pack	€/Pack
15551	0,8x25	150	6,99

**Trinkhalm aus Papier Flexhalm, schwarz 24cm**

Eine umweltschonende Alternative zu Plastik-Strohalm  
sind unsere Trinkhalm aus Papier. VPE 1.

**cent**  
GREENLINE

pro Stück  
**0,07**



Art.-Nr.	ØxL in cm	Stück im Pack	€/Pack
15552	0,6x24	100	6,59

**Trinkhalm aus Papier Flexhalm, farbig gemischt 24cm**

Eine umweltschonende Alternative zu Plastik-Strohalm  
sind unsere Trinkhalm aus Papier. VPE 1.

**cent**  
GREENLINE

pro Stück  
**0,07**



Art.-Nr.	ØxL in cm	Stück im Pack	€/Pack
15553	0,6x24	100	6,59

**Trinkhalm aus Papier schwarz 15cm**

Eine umweltschonende Alternative zu Plastik-Strohalm  
sind unsere Trinkhalm aus Papier. VPE 1.

**cent**  
GREENLINE

pro Stück  
**0,04**



Art.-Nr.	ØxL	Stück im Pack	€/St.
15554	0,8x15	250	8,89

Gläserabstellmatte einfach zuschneiden und Ihrem Tresen oder der Abtropffläche anpassen. Die Gläsermatte bietet auch Schutz vor Beschädigung der Gläser.

- antibakteriell beschichtet
- zuschneidbar
- waschbar bis 50°C
- HACCP

**Gläserabstellmatte**

Ethylenvinylacetat Copolymer, lebensmittelecht, Rolle = 5 m. Breite 60 cm. VPE 1.

Art.-Nr.	Farbe	€/Rolle
2278	klar	31,99
2278.sch	schwarz	31,99



31,99



**Gläserabstellmatte**

Hart-PVC, Farbe schwarz. Die Matten können problemlos miteinander verbunden werden. Im 4er Pack. VPE 1.

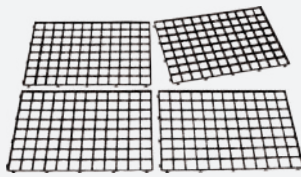
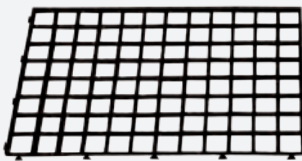

pro Stück  
1,90

Art.-Nr.	LxB in cm	€/Pack
2285.04	30x20	7,59

**Barplatte**

Gummibarplatte, schwarz. Besonders robust. VPE 1.

ab 8,99



Art.-Nr.	LxBxH in cm	€/St.
38842	60,0x8,0x1,0	8,99
38841	45,0x30,0x1,0	14,99

2  
Größen

**Abtropfwanne komplett**

Hart-PVC, inkl. 1 bzw. 2 Gläserabstellmatten. Mit Ablaufrinnen an 2 Ecken. VPE 1.

Abtropfwanne Komplett besteht aus: Abtropfwanne und Gläserabstellmatte.

ab 35,99

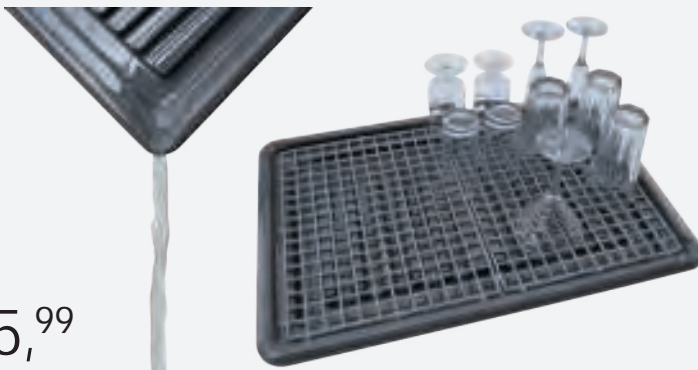

Art.-Nr.	LxB in cm	€/St.
2279.40	47x37	35,99
2279.60	67x47	49,99

2  
Größen

**Gläserabtropfmatte**

Hart-PVC. Grau. Passend zu Abtropfwanne. VPE 1.



4,29

Art.-Nr.	BxL in cm	€/St.
2279.01	40x30	4,29





### Gläserespülergerät „Delfin“ 1-fach

Vor- und Nachspülen getrennt, freistehende Teleskop-Nachspüleinheit (die Gläser werden innen und außen nachgespült) - für alle gängigen Gläser, einschließlich übergroße Weißbiergläser und Henkelgläser bis zu 1 Liter. Schmutzabweisende Oberfläche, gummierte Glasschoner und 4 Bodensauger. VPE 1.

Freistehende Teleskop-Nachspüleinheit (die Gläser werden innen und außen nachgespült)



135,00

Art.-Nr.	BxHxT in cm	Anschlusswert Zoll-Standard	€/St.
4547	32,5x35,5x20	3/8	135,00

### Reinigungswürfel „Delfin“

Für Delfin-Gläserespülergerät Art.-Nr. 4547 und 4548. Schaumbremsend, glantzrocknend und verhindert vorzeitigen Bierschaumerfall. Dose. VPE 1.



16,99

Art.-Nr.	Inhalt in g	€/St.
4549	600	16,99

### Gläserespülbürste

Mit Kunststoffboden 19x10 cm und 4 Haftsaugern. Bürstenkörper ist aus Vollkunststoff, Bürsten aus Nylon. VPE 1.



ab 8,79

Art.-Nr.	Höhe in cm	€/St.
4530	18-18-18	8,79
4531	24-24-24	9,99
4532	18-25-18	9,49

### Zapfhahnreiniger-Pumpe

Kunststoff, 2 Ventile. Verhindert vorzeitig die Bakterienbildung. Mit Ein- und Auslassventil. Die Pumpe lässt sich öffnen, um so einen schnelleren und hygienischen Trocknungsvorgang zu gewährleisten. VPE 1.



13,59

Art.-Nr.	BxH in cm	€/St.
11354	5x19	13,59

### Bürstenreiniger „Delfin“

Desinfizierend und bierschleimzersetzend. Mit bleichender Wirkung. Bitte Anwendungshinweise beachten. VPE 1.



9,99

Art.-Nr.	Inhalt in g	€/St.
4550	1.000	9,99



### Gläserespülergerät „Delfin“ 2-fach

Vor- und Nachspülen in zwei getrennten Töpfen, versenkbare Teleskop-Nachspüleinheit (die Gläser werden innen und außen nachgespült), für alle gängigen Gläser, einschließlich Weißbiergläser und Henkelgläser bis zu 1 Liter. Schmutzabweisende Oberfläche, gummierte Glasschoner und 4 Bodensauger. VPE 1.

Versenkbare Teleskop-Nachspüleinheit (die Gläser werden innen und außen nachgespült)



139,00

Art.-Nr.	BxHxT in cm	Anschlusswert Zoll-Standard	€/St.
4548	40x35,5x20	3/8	139,00

## Tafeln



### Kreidemarker 2-6 mm

Für alle glatten Oberflächen.  
Einzel verpackt. VPE 1.

Art.-Nr.	Farbe	€/St.
39326.W	weiß	2,39
39326.BL	blau	2,39
39326.GE	gelb	2,39
39326.GO	gold	2,39
39326.GR	grün	2,39
39326.OR	orange	2,39
39326.R	rot	2,39
39326.RO	rosa	2,39
39326.V	violett	2,39
39326.SI	silber	2,39
39326.S	schwarz	2,39
39326.BR	braun	2,39



ab 2,<sup>39</sup>

*Crème Caramel*  
**WINE**

### Kreidemarker 7-15 mm

Für alle glatten Oberflächen.  
Einzel verpackt. VPE 1.

Art.-Nr.	Farbe	€/St.
39327.W	weiß	4,99
39327.BL	blau	4,99
39327.GE	gelb	4,99
39327.GR	grün	4,99
39327.OR	orange	4,99
39327.R	rot	4,99
39327.RO	rosa	4,99
39327.S	schwarz	4,99
39327.BR	braun	4,99



### Kreidemarker 2-6 mm wasserfest

Kreidemarker für alle glatten Oberflächen.  
Einzel verpackt.  
Wasserfest. VPE 1.

### 2 bis 6 mm Schreibbreite

wasserfest

3,<sup>69</sup>

Art.-Nr.	Farbe	€/St.
14570	weiß	3,69



### Kreidemarker-Set, bunt

Stärke 1-2 mm. Im 7er Set. Farben: gelb, pink, orange, lila, grün, blau und rot. Blisterverpackung. VPE 1.

pro Stück  
2,<sup>04</sup>

Art.-Nr.	€/Set
107502	14,29



### Kreidemarker-Set, erdfarben

Stärke 2-6 mm im 8er Set. Farben: braun, lachs, senf, ocker, blaugrau, hellblau, grün und dunkelrot. Blisterverpackung. Abwischbar mit feuchtem Tuch und Wasser. VPE 1.

Reinigung mit Reinigungsschwamm Art.-Nr. 160300 - oder mit Spezialreiniger Art.-Nr. 39325



pro Stück  
4,<sup>00</sup>

Art.-Nr.	€/Set
12638	31,99

### Kreidemarker 7-15 mm wasserfest

Kreidemarker für alle glatten Oberflächen. Einzel verpackt.  
Wasserfest. VPE 1.

### 7 bis 15 mm Schreibbreite

wasserfest

7,<sup>49</sup>

Art.-Nr.	Farbe	€/St.
14571	weiß	7,49



### Kreidemarker, weiß, 4er Set

Weiß. Stärke 1-2mm. Im 4er Pack. Blisterverpackung. VPE 1.

pro Stück  
2,<sup>07</sup>

Art.-Nr.	€/Pack
107501	8,29





**Standtafel doppelseitig**

Harzbeschichteter Kiefernholzrahmen mit einem rustikalen, natürlichen Aussehen. Für Innen und Außen. Beidseitig beschriftbar. VPE 1.

Art.-Nr.	Farbe	Maße in cm	€/St.
13645	natur	72x131	139,00



Diese Tafeln sind für den Außenbereich geeignet!

139,<sup>00</sup>

## Tafeln

### Reinigungsschwamm

Spezialschwamm zur Reinigung von Tafeln. Reinigt Tafeln nur mittels Wasser. Hinweis: Nicht für Kinder geeignet. Nicht für alle Oberflächen geeignet. Vor Gebrauch an kleinen Stellen testen. Im 2er Pack. VPE 1.



pro Stück  
**1,70**

Art.-Nr.	BxLxH in cm	€/Pack
160300	6x10,5x2,5	3,39

### Zeichenschablonen-Set

Im 5er Set! Damit Sie Ihre Tafeln fachmännisch beschriften und dekorieren können. Lassen Sie Ihrer Kreativität freien Lauf! VPE 1.



pro Stück  
**3,40**

Art.-Nr.	Inhalt	€/Set
39324	5 Schablonen	16,99

### Spezialreiniger für Kreidemarker

Kein Verschmieren der Farbe mehr! Reinigt einfach und sauber Ihre Tafeln. VPE 1.



**9,99**

Art.-Nr.	Inhalt in ml	€/St.
39325	500	9,99

### Standtafel „Fast Switch“

Gehwegtafel mit flachem Hartholzrahmen (MFC - melaminharzbeschichtete Spanplatte), gebeizt mit matter Schutzlackierung, auch für den geschützten Außenbereich geeignet (wetterfest mit UV beständiger Farbe), inkl. zwei Tafeln, die jeweils doppelseitig beschreibbar sind, einfache Beschriftung durch Entnahme der Tafeln, feuerverzinkte Stahlscharniere, leichter Austausch der Tafeln (hochdrucklaminiert, HPL) durch die offene Oberseite. Sichtbare Abmessungen: BxH in cm: 47,0x66,0. Außenmaße: BxHxT in cm: 55,0x86,2x58,6. Schreiboberfläche: BxH in cm: 47,0x75,0. VPE 1.



**129,00**

Art.-Nr.	Farbe	Maße in cm	€/St.
14759	hellbraun	55,0x85,0	129,00

### Standtafel doppelseitig

Hartholz. Für Innen und Außen. Beidseitig beschriftbar. VPE 1.

**119,00**



Art.-Nr.	Farbe	BxL in cm	€/St.
39312	mahagoni	55x85	119,00
39311	natur	55x85	119,00

### Standtafel doppelseitig

Schwarz. Hartholz. Für Innen und Außen. Beidseitig beschriftbar. VPE 1.

**2**

Größen



ab **79,99**

Art.-Nr.	BxL in cm	Ausführung	€/St.
107900	55x85	Duplo	79,99
107800	70x125	Sandwich	109,00





Diese Tafeln sind für den Außenbereich geeignet!

189,00

#### Standtafel doppelseitig

Hartholz. Für Innen und Außen. Beidseitig beschriftbar. VPE 1.

Art.-Nr.	Farbe	Maße in cm	€/St.
39288	mahagoni	70x135	189,00

#### Standtafel doppelseitig

Buchenholz geölt. Beidseitig beschriftbar. Für Innen und Außen geeignet. VPE 1.

Art.-Nr.	Farbe	Ständer LxB in cm	Tafel LxB in cm	€/St.
39641.N	natur	104,5x54,0	64,5x46,0	97,99
39641.M	mahagoni	104,5x54,0	64,5x46,0	97,99

Diese Tafeln sind für den Außenbereich geeignet!

97,99



**Tafelständer - Set „Prado“**

Doppelseitige Standtafel. Sperrholz, grau geölt.  
Inklusive zwei schwarzen Schieferlacktafeln, 50x120 cm. Verstärkte Leisten. Seitliche Arretierung. VPE 1.

Art.-Nr.	B unten/obenxH in cm	€/Set
126401	40,0/20,0x170,0	239,00

**Rahmenlose Tafel, schwarz**

Melaminvollkernplatte. Beidseitig schwarz und beschriftbar. Leicht abwaschbar. Wetterfest. Inkl. Loch zum Aufhängen. VPE 1.

Art.-Nr.	Maße in cm	€/St.
126403	50,0x120,0	49,99

**Tafelständer - Set „Stella“**

Doppelseitige Standtafel. Sperrholz, grau geölt.  
Inklusive zwei schwarzer Schieferlacktafeln, 50x100 cm. Verstärkte Leisten. Seitliche Arretierung. VPE 1.

Art.-Nr.	BxH in cm	€/Set
126402	56,0x136,0	215,00

**Rahmenlose Tafel, schwarz**

Melaminvollkernplatte. Beidseitig schwarz und beschriftbar. Leicht abwaschbar. Wetterfest. Inkl. Loch zum Aufhängen. VPE 1.

Art.-Nr.	Maße in cm	€/St.
126404	50,0x100,0	46,99



„Prado“

„Stella“

239,00

215,00

**Holz ist ein Naturprodukt  
- nicht wetterfest!**

**EINZIGARTIGER BLICKFANG  
Beidseitig verwendbar - inkl. 2 Tafeln!**



**Wandtafel „DIN-Format“**

Melaminvollkernplatte. Beidseitig schwarz und beschriftbar. Leicht abwaschbar. Wetterfest. VPE 1.

2

Größen



ab  
10,99

Art.-Nr.	Format	Maße in cm	€/St.
2639.01	A1	59,3x84,3	19,99
2639.02	A2	41,5x59,4	10,99

**Wandtafel**

Rahmenlose Tafeln inkl. doppelseitigem Klebeband auf der Rückseite. Vielseitig einsetzbar - individuell aufhängbar. Tafeln sind beschriftbar mit Kreidemarkern aus unserem Katalog. Im 6er Pack. VPE 1.



pro Stück  
4,17

Art.-Nr.	BxH in cm	€/Pack
13648	40x40	24,99





### Tafel mit Goldrand

Goldlackierter Holzrahmen mit Verzierungen im Antik-Look. Für den Innenbereich. Wird meist verwendet in Kombination mit einer Staffelei. Für Wandmontage nicht vorgesehen aber möglich, wenn diese selbst angebracht wird (nicht im Lieferumfang enthalten). VPE 1.

# 99,99

Art.-Nr.	Maße in cm	€/St.
3208	65x85	99,99

**Holz ist ein Naturprodukt - nicht wetterfest!**

### Wandtafel mit Rahmen

Lackierter Echtholzrahmen. VPE 1.



# 69,99

Art.-Nr.	Farbe	LxB in cm	€/St.
39633.S	schwarz	120,0x56,0	69,99
39633.BR	braun	120,0x56,0	69,99

### Angebots-Tafel

Mit Hartholzrahmen in der Farbe natur. (Runder Abschluss) Für Innen und Außen. VPE 1.



# 29,99

Art.-Nr.	Maße in cm	€/St.
2645	50x85	29,99

### Wandtafel, schwarz

Mit Hartholzrahmen in der Farbe schwarz. Für Innen und Außen. VPE 1.



# 79,99

Art.-Nr.	Farbe	Maße in cm	€/St.
107702	schwarz	70x90	79,99

### Wandtafel, braun

Hartholz. Für Innen. VPE 1.



# 21,99

Art.-Nr.	Farbe	Maße in cm	€/St.
9766	braun	50x70	21,99

Wandtafel

Buchenholz geölt. Farbe: natur. VPE 1.



115,00

Art.-Nr.	LxB in cm	€/St.
2642	109,0x72,0	115,00

Holz ist ein Naturprodukt - nicht wetterfest!

Wandtafel, mahagoni

Holz, strukturiert VPE 1.

Art.-Nr.	Farbe	Maße in cm	€/St.
39303	mahagoni	70x90	79,99

Staffelei, mahagoni

Holz, strukturiert, höhenverstellbar. Tafel separat zu bestellen unter Art. 39303. VPE 1.

Art.-Nr.	Farbe	Höhe in cm	€/St.
39286	mahagoni	165	75,99



**2**  
Größen

ab **64,99**

**Wandtafel**

Holzrahmen. Schmales Format, ideal für Säulen und schmale Eingänge. VPE 1.

Art.-Nr.	Farbe	Maße in cm	€/St.
39301	natur	56x100	64,99
39309	mahagoni	56x100	64,99
2659.12	natur	56x120	74,99
2659.12B	mahagoni	56x120	74,99

Passend für eine Vielzahl von Wandtafeln!

49,99

Klappständer/Staffelei, natur

Farbe Natur, Hartholz. Tafelhalterung. Höhenverstellbar. VPE 1.

Art.-Nr.	Maße in cm	€/St.
2648	60x150	49,99







### Klapprahmenständer „Windtalker City“

Aluminium, Kunststoff. Auch bei starkem Wind sehr stabil und standsicher. 2 Rollen an der Unterseite für einen leichteren Transport. Fuß kann mit Wasser oder Sand befüllt werden. Für den Außenbereich geeignet. Logodruck auf Anfrage. VPE 1.

Art.-Nr.	Tafel LxBxH in cm	Format DIN A1 in cm	€/St.
163600	67x5,9x112,3	59,4x84,1	179,00

179,00

### Tafeln



pro Stück  
11,00

### Folienrahmen

Reflexionsfreie Folie. Selbstklebend mit Magnetverschluss. Anwendung im Innenbereich. Für Informationen, die durch einen magnetischen Verschluss schnell und einfach ausgetauscht werden sollen und von beiden Seiten lesbar sind. Hält dauerhaft auf glatten Oberflächen im Innenbereich wie z.B. an Türen, Schränken, Glas und Wänden, kann von festen Untergründen wie z.B. Glas wieder entfernt werden. Die Rahmenfarbe ist auf der Vorder- und Rückseite identisch. Anwendungen sind sowohl im Hoch- als auch im Querformat möglich. Im 2er Pack. VPE 1.

Art.-Nr.	Format	Farbe	€/Pack
11665	A4	schwarz	21,99
11667	A4	silber	21,99

### Klapprahmenständer

Aluminium. Doppelseitiger Kundenstopper. Sehr stabil, mit pressblanken Standprofilen und zwei aufmontierten 32 mm Klapprahmen mit extrem schlagfester und rostfreier Metallrückwand. VPE 1.

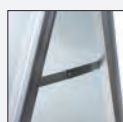

94,99

Art.-Nr.	BxH in cm	Format DIN A1 in cm	€/St.
2639	63x120	59,4x84,1	94,99

### Klapprahmen Alu A1

Aluminium. Profil mit 25mm Breite, silber eloxiert. Abgerundete Ecken. Kunststoff-Rückwand und UV-stabilisierte Antireflex-Schutzscheibe. VPE 1.



29,99

Art.-Nr.	LxBxH außen in cm	Format DIN A1 in cm	€/St.
109001	62,5x2,5x87,2	59,4x84,1	29,99

### Klapprahmenständer „Menüboard“

Aluminium. Für den Innenbereich. A3. Tafel kann hoch und quer positioniert werden. VPE 1.



89,99

Art.-Nr.	„Tafel“ außen LxBxH in cm	Standhöhe in cm	€/St.
109103	33x2,5x111	95	89,99

**Stehtischbezug Ø 70 cm**

Material: 90% Micropolyester, 10% Elasthan.  
Für Stehtische Ø 70 cm. In zahlreichen Farben -  
passend zu jedem Anlass.  
VPE 1



Kombinieren Sie Ihre  
Stehtischbezüge  
individuell!

28,99

Art.-Nr.	Farbe	€/St.
0015.GR	grün	28,99
0015.GRA	grau	28,99
0015.R	rot	28,99
0015.S	schwarz	28,99
0015.W	weiß	28,99
0015.E	ecru	28,99
0015.B	bordeaux	28,99
0015.M	marineblau	28,99

**Stehtischbezug „Stretch“ schwer entflammbar**

2

Größen

Für Stehtische Ø 70cm und Ø 80cm. Schwer entflammbare Ausführung. Mit Reißverschluss. Waschbar bei 40°. Material: 97% Polyester, 3% Elasthan. VPE 1.

**Schwer entflammbar  
Mit Reißverschluss**



ab 63,99

Art.-Nr.	Farbe	für Stehtische	€/St.
13748	weiß	Ø 70cm	63,99
13749	schwarz	Ø 70cm	63,99
13750	weiß	Ø 80cm	65,99
13751	schwarz	Ø 80cm	65,99

**Stehtischbezug, 2-tlg-Set Ø 80 cm**

Material: 90% Micropolyester, 10% Elasthan. Für Stehtische Ø 80 cm. Set aus Stehtisch- u. Tischplattenbezug. In zahlreichen Farben - passend zu jedem Anlass. Weitere Farben auf Anfrage erhältlich. VPE 1



**Set besteht aus Tischplatten-  
und Stehtischbezug.**

32,99

Art.-Nr.	Farbe	€/Set
142102	schwarz	32,99
142101	weiß	32,99
142103	ecru	32,99
142104	bordeaux	32,99
142105	marineblau	32,99

**Tischplattenbezug Ø 70 cm**

Material: 90% Micropolyester, 10% Elasthan.  
Für Stehtische Ø 70 cm. In zahlreichen Farben -  
passend zu jedem Anlass. VPE 1



8,99

Art.-Nr.	Farbe	€/St.
0015.TGR	grün	8,99
0015.TGRA	grau	8,99
0015.TR	rot	8,99
0015.TS	schwarz	8,99
0015.TW	weiß	8,99
0015.TE	ecru	8,99
0015.TB	bordeaux	8,99
0015.TM	marineblau	8,99

**Schutzplatte**

2

Größen

Transparente Schutzplatte aus Polypropylen für Stehtische und -bezüge. VPE 1.



Die transparente Schutzplatte schützt vor Verschmutzung und Beschädigung. Durch die Transparenz auch ideal zum Unterlegen von Infomaterial, Speisekarten, Programmen, etc.

ab 15,99

Art.-Nr.	Ø in cm	€/St.
0015.01	70	15,99
0015.02	80	15,99

**Tischplattenbezug Ø 80 cm**

Material: 90% Micropolyester, 10% Elasthan.  
Für Stehtische Ø 80 cm. VPE 1.



9,49

Art.-Nr.	Farbe	€/St.
142202	schwarz	9,49
142201	weiß	9,49
142203	ecru	9,49
142204	bordeaux	9,49
142205	marineblau	9,49





## Kombinieren Sie Ihre Stehtischbezüge individuell!



### Waschanleitung:

- 40° C Wäsche.
- Leicht schleudern und nass aufhängen.
- Für weiß und ecru:  
Leichte Bleichmittel sind beschränkt einsetzbar.
- Für Farbe kein Waschmittel mit Chlor verwenden.
- Dunkle Farben einzeln waschen.





FÜR STILVOLLE MOMENTE...

# STEHTISCHBEZÜGE

- Material Poly-Jersey aus 100% Polyester
- Waschbar bis 40° C in der Waschmaschine
- Bitte nach dem Waschen feucht aufhängen
- Geeignet für alle gängigen Stehtischarten



weiß



ecru



creme



schwarz



anthrazit

27,99

## Stoffbezug „York“

Geeignet für alle gängigen Stehtischarten.  
Material Poly-Jersey aus 100% Polyester.  
OHNE Taschen für Füße, Schleife ist lose.  
Waschen in der Waschmaschine bis 40°  
möglich, bitte danach feucht aufhängen.  
VPE 1.

Art.-Nr.	Farbe	Ø Tischpatte in cm	€/St.
0016.01	weiß	70-90	27,99
0016.02	ecru	70-90	27,99
0016.03	creme	70-90	27,99
0016.07	schwarz	70-90	27,99
0016.08	anthrazit	70-90	27,99



Gleich mitbestellen!

## Tisch Skirting „Excaliber“

Komplett in einem Stück:  
Tischdecke und Skirting sind  
aneinander genäht, für einen  
schnell gedeckten Tisch ohne  
lästige Montage-Clips. 100%  
Polyester, in den Farben weiß  
und bordeaux. VPE 1.



Skirting Plisseefalte

bordeaux



61,99

Art.-Nr.	Farbe	Ausführung	BxH in cm	€/St.
38824.W	weiß	Plisseefalte	183x76	61,99
38824.B0	bordeaux	Plisseefalte	183x76	61,99

## Spezialbügel

Für die problemlose Aufbewahrung von  
Skirtings. VPE 1.

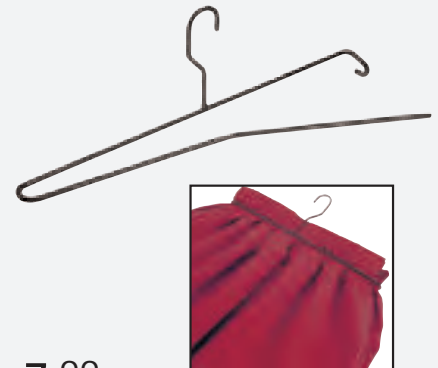

7,99

Art.-Nr.	€/St.
0008	7,99



Skirtings Standardware  
wird auf einem Aufbewahrungsbügel geliefert!

ab 49,99



3

Größen

Bestellen Sie Skirtings passend zu runden und rechteckigen Tischen. Sie lassen sich problemlos ansetzen und überlappen.

Skirtings für runde Tische:

(reicht einmal um den Tisch, ohne zu überlappen)

Tischplatte Ø 1,20 m - Länge 4,10 m Skirting  
Tischplatte Ø 1,50 m - Länge 4,90 m Skirting  
Tischplatte Ø 1,80 m - Länge 5,80 m Skirting

### Skirting mit Kellerfalte „Excaliber“

100 % Polyester, bügelfrei, feucht aufhängen, waschbar bis 40 °C, waschen in der Waschmaschine möglich. Zur Befestigung am Tisch: Klemmhalter oder Klettband bitte separat mit bestellen! VPE 1.

Art.-Nr.	Farbe	LxB in m	€/St.	Art.-Nr.	Farbe	LxB in m	€/St.	Art.-Nr.	Farbe	LxB in m	€/St.
0011.01	weiß	4,10x0,73	49,99	0011.01A	weiß	4,90x0,73	59,99	0011.01B	weiß	5,80x0,73	69,99
0011.02	ecru	4,10x0,73	49,99	0011.02A	ecru	4,90x0,73	59,99	0011.02B	ecru	5,80x0,73	69,99

### Klemmhalter für Skirtings

Mit Klett! Zur sicheren Befestigung des Skirtings am Tisch. Sie benötigen ca. 5 Klemmhalter für 1 Meter Skirting. VPE 25.

Für Tischstärke 10-25 mm

Für Tischstärke 40-50 mm



ab 1,79

Art.-Nr.	Tischstärke in mm	€/St.
0009.1	10-25	1,79
0009.4	20-40	1,89
0009.5	40-50	2,29

### Tischdecke „Excaliber“ 80x80cm

Auch als Mitteldecke geeignet. 100% Polyester. VPE 1.

Art.-Nr.	Farbe	LxB in cm	€/St.
7159.01	weiß	80x80	7,99
7159.02	ecru	80x80	7,99

### Tischdecke „Excaliber“ 140x140cm

100% Polyester. VPE 1.

Art.-Nr.	Farbe	LxB in cm	€/St.
7160.01	weiß	140x140	10,99
7160.02	ecru	140x140	10,99

### Tischdecke „Excaliber“ 190x130cm

100% Polyester. VPE 1.

Art.-Nr.	Farbe	LxB in cm	€/St.
7161.01	weiß	190x130	15,99
7161.02	ecru	190x130	15,99



weiß

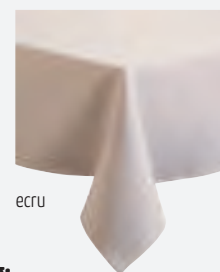

ecru

3

Größen

### Pflege-Anleitung:

- waschbar bis 40 °C in der Waschmaschine
- feucht aufhängen
- bügelfrei

### Skirting mit Plisseefalte „Excaliber“

100 % Polyester, bügelfrei, feucht aufhängen, waschbar bis 40 °C, waschen in der Waschmaschine möglich. Zur Befestigung am Tisch: Klemmhalter oder Klettband bitte separat mit bestellen! VPE 1.



ab 42,99

Art.-Nr.	Farbe	LxB in m	€/St.
0012.01	weiß	4,10x0,73	42,99
0012.01A	weiß	4,90x0,73	51,99
0012.01B	weiss	5,80x0,73	59,99



Skirtings Standardware  
wird auf einem Aufbewahrungsbügel geliefert!

3

Größen

### Klettband

Selbstklebend und Zuschneidbar. Band = 25 m. VPE 1.



ab 16,99

Art.-Nr.	Breite in mm	€/Rolle
0009.07	22	16,99

ab 69,99

Ø 70 und 80 cm

Ø 70 und 80 cm

2

Größen

Tischhöhe: 110 cm

In der Aufbewahrung sehr platzsparend

2

Größen

In der Aufbewahrung sehr platzsparend

Tischhöhe: 110 cm

### Stehtisch „Roma“

Tischplatte aus MDF. Gestell aus Stahlrohr Ø 28x1,2 mm mit Pulverbeschichtung. VPE 1.

Art.-Nr.	Farbe	ØxH in cm	€/St.
120801	weiß	70x110	69,99
120802	weiß	80x110	75,99
120803	anthrazit	70x110	69,99
120804	anthrazit	80x110	75,99



**Stehtisch „Bistro“ klappbar**

Alu Rohr 60x1,2 mm. Platte Edelstahl, Unterseite MDF, 2 cm stark. 2 höhenverstellbare FüÙe. Platzsparend: Platte Edelstahl abklappbar, seitlich stapelbar. VPE 1.

Art.-Nr.	ØxH in cm	€/St.
12038	70x110	89,99

**89,99**  
**Stehtisch „Bistro“  
 klappbar**



# STEHTISCHE

IDEAL  
 FÜR DEN  
 TÄGLICHEN  
 EINSATZ

**Stuhlkissen**

L: 42cm B: 42cm, 4-Punktsteppung, mit Bindebändern, waschbar bis 30°C, Bezug 70% Baumwolle/ 30% Polyester, Füllung Polyester/ Polyurethan VPE 4

pro Stück  
**5,89**

Art.-Nr.	Farbe	€/St.
0601.51	braun	5,89
0601.42	grün	5,89
0601.45	anthrazit	5,89
0601.55	rot	5,89
0601.48	silber	5,89
12804	hellgrün	5,89

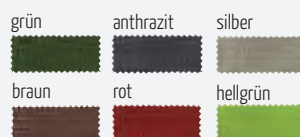

### Abfalleimer „Swing“

Edelstahl. Innenbehälter: Stahlblech verzinkt, herausnehmbar, einfaches Entleeren und Reinigen. Der Schwingdeckel ermöglicht ein einfaches Öffnen und schwingt selbsttätig zurück. Mit Kunststoff-Bodenring. VPE 1.

Passende Müllbeutel Art.-Nr. 40199



149,00

Art.-Nr.	Inhalt in Liter	ØxH in cm	€/St.
38132	50	35,0x75,0	149,00

### Treiteimer

Edelstahl, poliert, schwere Ausführung. Hervorragende Verarbeitung. Eimereinsatz mit Henkel. Mit Kunststoff-Bodenring. VPE 1.



149,00

Art.-Nr.	Inhalt in Liter	ØxH in cm	€/St.
2286	25	26x74	149,00

### Abfalleimer „Push“

2

Größen

Edelstahl poliert, Inneneimer verzinkt, geeignet für den Innen- und geschützten Außenbereich, flammhemmende Konstruktion. Boden mit verstärktem, rostfreiem Stahlring. Mit Kunststoff-Bodenring außen. VPE 1.



ab 57,99

Passende Müllbeutel Art.-Nr. 40199

Art.-Nr.	Inhalt in Liter	ØxH in cm	€/St.
38130.01	30	30x71	57,99
38130	40	35x75	83,99

### Standascher

Edelstahl poliert - mit Metallascher-Einsatz. VPE 1.



28,99

Art.-Nr.	ØxH in cm	€/St.
2986	21,5x58,0	28,99

### Standascher

Edelstahl poliert - mit Metallascher-Einsatz. Schwere Qualität. VPE 1.



79,99

Art.-Nr.	ØxH in cm	€/St.
2288	20,0x60,0	79,99

### Müllbeutel

Weiß eingefärbt. 40 Stück pro Rolle. Easy Opener für effizientes und einfaches Handling. Blitzschnell zu öffnende Banderole. Reiß- und durchstoßfeste Folie. VPE 9.



pro Stück  
0,16

Art.-Nr.	Inhalt in Liter	€/Rolle
40199	60	6,49

### Standascher

Edelstahl poliert - mit Aschergitter-Einsatz. Schwere Qualität. VPE 1.



89,99

Art.-Nr.	ØxH in cm	€/St.
2288.01	25,0x60,0	89,99



### Treteimer rund

Edelstahl poliert. Mit Fußpedal. Mit Kunststoff-Bodenring. Herausnehmbarer Kunststoff-Inneneimer mit Henkel. VPE 1.

2

Größen



ab 29,99

Art.-Nr.	Inhalt in Liter	ØxH in cm	€/St.
151520	20	29,5x46,0	29,99
151530	30	29,5x62,8	33,99

### Kosmetik-/Treteimer

Edelstahl 18/10, poliert. Mit Fußpedal. Mit Kunststoff-Bodenring. Herausnehmbarer Kunststoff-Inneneimer mit Henkel. VPE 1.

2

Größen



ab 10,99

Art.-Nr.	ØxH in cm	Inhalt in L	€/St.
4575	17,0x25,0	3	10,99
4574	20,5x27,5	5	14,99

### Abfallsammler „No Touch“ 35L mit Sensor

NEW

Abfallbehälter zur berührungslosen Bedienung durch Sensortechnik. Öffnet durch Bewegungssensor und schließt automatisch, alternativ auch manuell über Open/Close Tasten bedienbar. Herausnehmbarer Inneneimer mit Henkel und Beutelfixierung. Abnehmbare Deckel zum einfachen Entleeren / An-Ausschaltknopf. Soft-Close Funktion des Deckels. Trageöffnung an der Rückseite des Abfallimers. Außenkörper aus Edelstahl mit Fingerprint-Proof Beschichtung. Rutschfester Sockel und viereckige Form zum platzsparenden Aufstellen. Benötigt 4 AA Batterien (nicht enthalten). VPE 1.



149,00



Art.-Nr.	Inhalt in Liter	BxLxH in cm	€/St.
15539	35	30,5x30,5x69	149,00

### Schirmständer

Metall, lackiert und perforiert, silbermetallisch, mit schonendem Gummiring am Ständerboden. VPE 1.

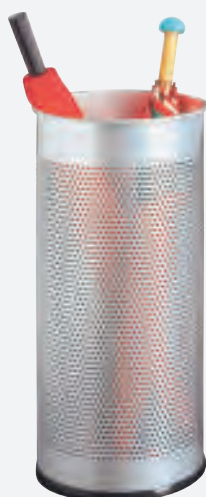

58,99

Art.-Nr.	ØxH in cm	Inhalt in Liter	€/St.
2284.01	26,0x62,0	28,5	58,99

### Schirmständer

Metall, lackiert und perforiert, schwarz, mit schonendem Gummiring am Ständerboden. VPE 1.

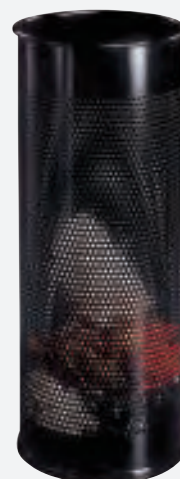

58,99

Art.-Nr.	ØxH in cm	Inhalt in Liter	€/St.
2284.s	26,0x62,0	28,5	58,99

### Schirmständer

Edelstahl, poliert, perforiert. VPE 1.



69,99

Art.-Nr.	ØxH in cm	€/St.
2284	25,0x50,0	69,99

### Gepäckablage

Stabiles Stahlrohrgestell, verchromt. Ø Rohr 25 mm. Bänder aus Polyester. Zusammenklappbar. VPE 1.



26,99

Art.-Nr.	HxBxT in cm	€/St.
6474	70x61x40	26,99





Verhindert, dass ein im Papierkorb entstandenes Feuer auf die Umgebung übergreift!

24,99



**Sicherheitspapierkorb mit Aluminium-Einsatz**

Schwer entflammbarer Kunststoff, TÜV-zertifiziert, Made in Germany. Inhalt: 13 L / Müllbeutelempfehlung: 35 L. VPE 1.

Art.-Nr.	Farbe	ØxHöhe in cm	€/St.
11160	beige	25x30	24,99
11161	lichtgrau	25x30	24,99
11162	braun	25x30	24,99
11159	schwarz	25x30	24,99



Weitere Farben auf Anfrage! Mindestmenge: 10 Stück!

**Papierkorb, flammhemmend „Flora“**

Kunststoff und Kunstleder, schwer entflammbar. Metallboden. Farbe: anthrazit VPE 1.



31,99

Art.-Nr.	Inhalt in L	ØxH in cm	€/St.
147901	10	24x28,5	31,99



**Sicherheitspapierkorb ohne Aluminium-Einsatz**

Schwer entflammbarer Kunststoff, TÜV-zertifiziert, Made in Germany. Inhalt: 13 L / Müllbeutelempfehlung: 35 L. VPE 1.

Art.-Nr.	Farbe	ØxHöhe in cm	€/St.
11164	beige	25x30	19,49
11165	lichtgrau	25x30	19,49
11166	braun	25x30	19,49
11163	schwarz	25x30	19,49

19,49



Weitere Farben auf Anfrage! Mindestmenge: 10 Stück!



**Wandascher**

Edelstahl 18/10. Mit Dreieck-Schlüssel und Schrauben. VPE 1.



69,99

Art.-Nr.	ØxH in cm	€/St.
11745	8,0x46,0	69,99

**Standascher**

Edelstahl 18/10. Mit Dreieckschlüssel. VPE 1.



Höhe: 92 cm

109,00

Art.-Nr.	ØxH in cm	€/St.
11746	8,0x92,0	109,00

**Standascher**

Gehäuse aus Edelstahl. VPE 1.

**Einfache Entleerung durch abschließbare Frontklappe**



169,00

Art.-Nr.	BxTxH in cm	Volumen in Liter	€/St.
40172	24,0x24,0x87,0	5,5	169,00

**Windaschenbecher**

Metall verchromt, Glas gefrostet, mit Bajonettverschluss, sicheres Ausdrücken der Glut, stapelbar. Farbe: schwarz. VPE 1.



8,49

Art.-Nr.	ØxH in cm	€/St.
14033	9,5x8,0	8,49

**Windaschenbecher**

Edelstahl. Geriffelte Optik. VPE 1.



5,99

Art.-Nr.	ØxH in cm	€/St.
162100	11,5x5,5	5,99

**Aschenbecher**

Edelstahl, rund, nicht stapelbar. VPE 1.



2,59

Art.-Nr.	ØxH in cm	€/St.
2280.08	8,0x3,0	2,59

**Windaschenbecher**

Melamin, mit Klemmdeckel. VPE 1.



3,29

Art.-Nr.	Farbe	ØxH in cm	€/St.
2873.S	schwarz	10,0x4,0	3,29
2873.W	weiß	10,0x4,0	3,29

**Windaschenbecher „Greece“**

Porzellan, weiß. Einteilig. 3 Ablagekerben. Öffnung Ø 7,0 cm. VPE 6.

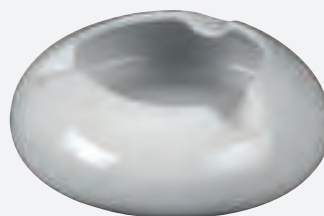

5,99

Art.-Nr.	ØxH in cm	€/St.
11761	13,0x4,5	5,99

**Aschenbecher**

Glas ist klar. Stapelbar. VPE 24.



0,79

Art.-Nr.	Ø in cm	€/St.
5265.01	10,7	0,79



### Rezeptions-/Küchenglocke

Messing, Unterteil massiv Holz. VPE 1.



18,<sup>49</sup>

Art.-Nr.	ØxH in cm	€/St.
5169	12,5x10	18,49

### Rezeptions-/Küchenglocke

Verchromt, Unterteil schwarz lackiert. VPE 1.



4,<sup>49</sup>

Art.-Nr.	ØxH in cm	€/St.
5171	8,5x6,0	4,49

### Schlüsselanhänger neutral

Zinkguss, schwarzer Gummiring, 11 cm lang. Neutral. VPE 1.



5,<sup>49</sup>

Art.-Nr.	Farbe	€/St.
9605	silber	5,49
9606	gold	5,89

### Abgrenzungsständer

Verchromt, poliert. Mit flachem Kopf und 4 Ringen zum Einhängen von Verbindungskordeln (bitte separat bestellen). Fußplatte extra schwer. VPE 2.



49,<sup>99</sup>

Art.-Nr.	ØxH in cm	€/St.
39344	30x95	49,99

### Abgrenzungsständer mit Zugband

Edelstahl rostfrei. Länge Zugband: 2 m. Einfache Handhabung. Beliebig erweiterbar. Auch über Eck, da 3 weitere Einhängemöglichkeiten. Fuß: Ø 32,0 cm/ Stange: Ø 6,0 cm/ Höhe: 91,0 cm. VPE 2.



59,<sup>99</sup>

Art.-Nr.	Farbe	€/St.
39348.R	rot	59,99
39348.G	grau	59,99

### Abgrenzungsständer

Goldfarben, poliert. Mit Kugel und 4 Ringen zum Einhängen von Verbindungskordeln (bitte separat bestellen), Ständer mit Fuß. Fußplatte extra schwer. VPE 2.



69,<sup>99</sup>

Art.-Nr.	ØxH in cm	€/St.
39345	30x95	69,99

### Wandhalter

Für Kordeln. Verchromt und goldfarben. VPE 1.



ab 7,<sup>49</sup>

Art.-Nr.	Ausführung	€/St.
39340	verchromt	7,49
39341	Goldfarben	8,19

### Verbindungskordel rot, mit Chromenden

Mit Chromenden und Ringen zum Einhängen. Passend zum Abgrenzungsständer Art.-Nr. 39344. Gedrehte Kordel. Farbe rot. Länge: 150 cm, Stärke: 32 mm. VPE 1.



27,<sup>99</sup>

Art.-Nr.	€/St.
39346.R	27,99

### Verbindungskordel

**NEW**

Mit Goldenden und Ringen zum Einhängen. Passend zum Abgrenzungsständer Art.-Nr. 39345. Glatte Samttau. Farbe rot. Länge: 150 cm, Stärke: 32 mm. VPE 1.



16,<sup>49</sup>

Art.-Nr.	€/St.
15358	16,49





**Wandregister-Set**

Wandhalter aus Metall mit 5 Sherpa Sichttafeln im Format DIN A4, rot, inkl. Schrauben und Dübel. VPE 1.



pro Stück  
**7,20**

Art.-Nr.  
**13419**

€/Set  
**35,99**

**Zeitungshalter**

Holz natur, Flügelschraube und Klappscharnier zur Befestigung. Max. Zeitungshöhe 57 cm. VPE 1.



**8,49**

Art.-Nr.  
**0887**

Länge in cm  
**71**

€/St.  
**8,49**

**Hotel-Türanhänger**

Kunstleder. Bedruckt mit: „Bitte Zimmer aufräumen“ (grün), „Bitte nicht stören“ (rot). In 3 Sprachen (Deutsch, Englisch und Italienisch). VPE 1.



**5,19**

Art.-Nr.  
**148200**

HxB in cm  
**22,5x9**

€/St.  
**5,19**

**Hotel-Türanhänger**

**NEW**

Kunststoff, reißfest. Beidseitig bedruckt mit: „Bitte Zimmer aufräumen“ (grün), „Bitte nicht stören“ (rot). In 4 Sprachen (Deutsch, Englisch, Französisch und Italienisch). Im 10er Pack. VPE 1.



pro Stück  
**0,70**

Art.-Nr.  
**15547**

€/Pack  
**6,99**

**Fremdenmeldeblock**

Papier, 100 Blatt/Block. Format: A5 quer, im 5er Pack. VPE 1.



pro Stück  
**4,00**

Art.-Nr.  
**9982**

€/Pack  
**19,99**

**Kleiderbügel**

Holz natur (Lotus). Mit Metallaufhängung und Rockeinkerbung. Steg kunststoffbeschichtet (Anti-Rutsch). VPE 1.



**2,39**

Art.-Nr.  
**0205**

Länge in cm  
**44,5**

Stärke in cm  
**1,5**

€/St.  
**2,39**

**Kleiderbügel**

Naturholz lackiert. Mit Rockeinkerbung. Steg nicht kunststoffbeschichtet. VPE 25.

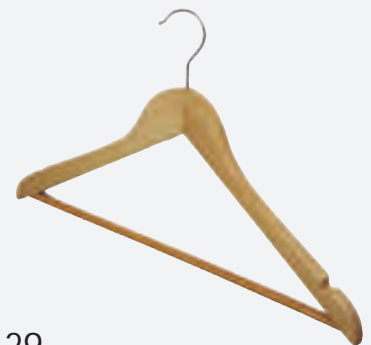

**1,29**

Art.-Nr.  
**0203.24**

Länge in cm  
**44**

Stärke in cm  
**1,4**

€/St.  
**1,29**

**Handtuchspender**

Edelstahl, gebürstet. Abschließbar. Füllmenge: ca. 500 Stück. Ohne Füllung. VPE 1.

Art.-Nr.	LxBxT in cm	€/St.
11234	33x25x12,5	47,99



Für Falhandtücher 25x23 cm und alle gängigen Fabrikate.

**Falhandtücher**

Papier 1-lagig, grau, Zick-Zack-Falz. 5.000 Stück im Karton. VPE 1.



**20,99**

Art.-Nr.	BxH in cm	€/Pack
87098	25x23	20,99

**Handtuchspender**

Aus schlagfestem, rostfreiem, verzinktem Stahlblech, pulverbeschichtet weiß. Für Zick-Zack und C-Falz. Füllmenge: ca. 600 Stück. Ohne Füllung. VPE 1.



Für alle Handtuchqualitäten von einlagig Krepp bis mehrlagig Tissue mit 25 cm Breite. Mit Schloss. Ohne Füllung.



Art.-Nr.	BxTxH in cm	€/St.
4556	27x13x35	29,99

**Seifenspender für Flüssigseife**

- Bedienerfreundlich
- Hygienisch
- Kartuschenlos
- Wirtschaftlich



**94,99**

**Seifenspender „S1“ INFRAROT**

Edelstahl 18/10. Oberfläche gebürstet. Dosierung über Infrarot-Sensor. Kartuschenloses Dosiersystem für Flüssigseife. Sichtfenster als Füllstandsanzeige. Wandmontage, inkl. Befestigungsmaterial. Batterien (4x 1,5V AA LR6) nicht enthalten. Ohne Befüllung. VPE 1.

Art.-Nr.	Inhalt in L	BxTxH in cm	€/St.
158000	1	13,8x10x21	94,99

**Hygienebeutel-Spender**

Kunststoff. VPE 1.

Art.-Nr.	Farbe	BxHxT in cm	€/St.
153401	weiß	10x13,95x2,75	2,99
153402	verchromt	10x13,95x2,75	3,69

**Hygienebeutel (PE-Folie)**

PE-Folie. Inhalt: 30 Beutel in einer Schachtel. VPE 25.

Art.-Nr.	€/Pack
40198	1,39



**Seifenspender**

Chromnickelstahl gebürstet. Manuelles kartuschenloses Pumpsystem für Flüssigseife. Sichtfenster als Füllstandsanzeige. Wandmontage. Inkl. Befestigungsmaterial. Lieferung ohne Befüllung. VPE 1.



**34,99**

Art.-Nr.	Inhalt in L	HxBxT in cm	€/St.
11248	1	20,4x12,3x11	34,99



**NEW**

Ob auf einem Tisch, auf einer Theke oder montiert an der Wand – Dank der schmalen Ausführung ist die Desinfektionssäule mit Abtropfschale überall integrierbar. Der optional erhältliche Desinfektionsspender komplettiert das Hygiene-Set im eleganten Design.



**Desinfektionssäule „Tisch/Wand“**

Stahl, schwarz pulverbeschichtet. Für Tisch, Theke oder auch für Wandmontage, passend dazu der Spender 15459, Abtropfschale herausnehmbar, fertig montiert. VPE 1.

229,00

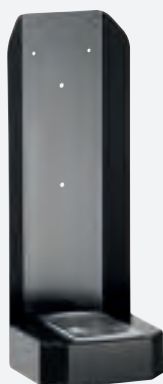

Art.-Nr.	BxTxH in cm	Gewicht in kg	€/St.
15461	19,5x18,5x2,0	1	229,00

**NEW**

Hände-Hygiene wird zu jeder Zeit groß geschrieben. Mit der mobilen Desinfektionssäule kann der optional erhältliche Desinfektionsspender in jedem Eingangsbereich ganz flexibel platziert werden.



**Desinfektionssäule „Stand“**

Stahl, schwarz pulverbeschichtet. Passend dazu der Spender 15459, Abtropfschale herausnehmbar, Bausatz bestehend aus: 1. Sockel, 1 Säule und Befestigungsmaterial. VPE 1.

279,00



Art.-Nr.	BxTxH in cm	Gewicht in kg	€/St.
15460	20x22,5x140	1	279,00

**NEW**

Mit dem Infrarot-Sensor bietet der Desinfektionsspender eine berührungslose Händedesinfektion, die besonders bedienerfreundlich und hygienisch ist. Die voreinstellbare Dosierung ermöglicht den Einsatz aller flüssigen Händedesinfektionsmittel bei hoher Wirtschaftlichkeit.



**Desinfektionsspender**

Kunststoff, weiß/schwarz. Wandmontage, auch passend zur Desinfektionssäule 15460 und 15461, berührungslose Händedesinfektion durch Infrarot-Sensor, für 1L, kartuschenlos, Dosierung in 2 Stufen voreinstellbar (0,4-0,8 ml/0,8-1,6 ml.), Betrieb über Batterien 4x1,5 V AA oder 8x1,5 V AA (nicht im Lieferumfang enthalten). VPE 1.

89,99



Art.-Nr.	BxTxH in cm	Inhalt in L	€/St.
15459	12,3x11,4x26,2	1	89,99

**Pissoir-Einlage**

Edelstahl 18/10. Drahtgewebe, für alle Becken geeignet. Drahtstärke: 0,2 mm. VPE 1.



12,49

Art.-Nr.	LxB in cm	€/St.
2302	24,2x20	12,49

**Wand-Rollenspender**

Metall in blau. Lieferung ohne Papierrolle - bitte separat bestellen Art.-Nr. 858001. VPE 1.



39,99

Art.-Nr.	LxBxH in cm	€/St.
854001	50x27x38,5	39,99

**Papierrolle**

Blau. 2 Rollen à 1.000 Tücher im Pack, 2-lagig, perforiert. Passend zu Art.-Nr. 854001. VPE 1.



pro Rolle  
40,00

Art.-Nr.	€/Pack
858001	79,99

**Desinfektionssäule**

Desinfektionssäule aus Edelstahl. Ideale Lösung für Hände-Hygiene in Eingangsbereichen. Aufstellbar ohne Wand- oder Bodenmontage. Passend zu Artikel 15104 + 15105 (Spender + Abtropfschale). VPE 1.



Befestigungsmaterial inklusive. Spender und Abtropfschale separat bestellbar.

165,00

Art.-Nr.	BxHxT in cm	Gewicht in kg	€/St.
15125	30x117x40	7,35	165,00



**Desinfektionsspender**

Aluminium/PP/ABS, weiß/silber, Pump/Sprühsystem. Schnelle und unkomplizierte Händedesinfektion für max. Schutz. Mit dem kartuschenlosen Pumpsystem schafft der Spender mit Ellbogenbedienug optimale Hygienebedingungen. Inkl. Wandhalter und Befestigungsmaterial. VPE 1.

**Auffangbehälter zu Desinfektionsspender**

Edelstahl/Polypropylen, Auffangbehälter für Desinfektionsspender 15104, Schale ist spülmaschinengeeignet. VPE 1.



19,99

Art.-Nr.	HxBxT in cm	€/St.
15105	37,7x14,7x28,5	19,99

44,99

Art.-Nr.	Inhalt in L	HxBxT in cm	€/St.
15104	0,9	31,0x9,5x22,5	44,99



**Tischaufsteller „Desinfiziert“**

Tischaufsteller „Desinfiziert“. Gefertigt aus 18/10er Edelstahl. Beidseitig mattierte Oberfläche und gelasierter Text. Spülmaschinengeeignet, stapelbar. Seite 1: DESINFIZIERT Seite 2: DISINFECTED. VPE 1



3,59

Art.-Nr.	BxHxT in cm	€/St.
15106	5,0x3,5x4,5	3,59



**Desinfektions-Ständer**

Desinfektionsständer zur berührungslosen Hand-  
desinfektion. Metall, schwarz, Kunststoff mit Sensor,  
schwerer Standfuß Ø 32 cm, inkl. Informationstafel,  
Fassungsvermögen: ca. 1 Liter. Nicht enthalten:  
Desinfektionsmittel und Batterien (benötigt werden  
4 Stk. Typ C-LR14).  
VPE 1.

Art.-Nr.  
15107

€/St.  
189,00

189,00

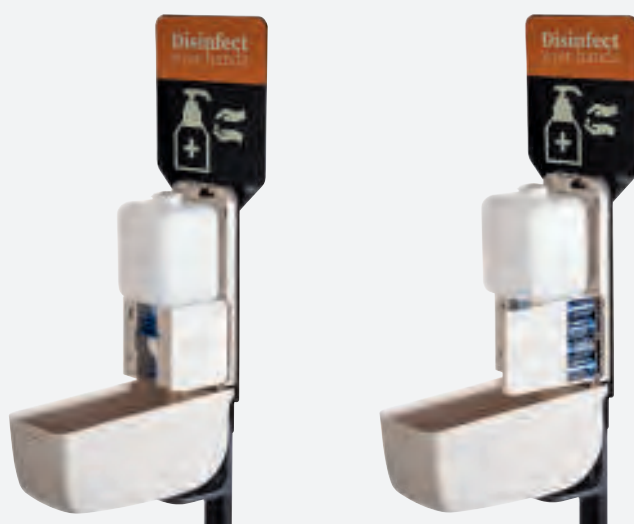

**Für eine geschützte  
und hygienische  
Speisenpräsentation!**

32,99

**Hustenschutz Acryl**

Acryl, abgewinkelt. VPE 1.

Art.-Nr. LxBxH in cm  
1043 45x36x20

€/St.  
32,99

**Hustenschutz für GN 1/1**

1/1 GN. Acryl transparent. Tiefe oben:  
ca. 11/15,5 cm. VPE 1.

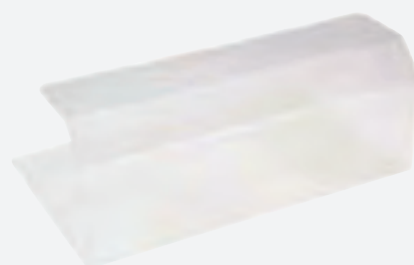

37,99

Art.-Nr. LxBxH in cm  
13612 53,5x33x20,5

€/St.  
37,99



**Sondergrößen  
auf Anfrage!**

26,<sup>99</sup>

**Kochjacke Damen, Druckknöpfe, langarm**

Farbe: weiß. 65% Polyester + 35% Baumwolle, 210g/m<sup>2</sup>. Regular fit, Armtasche, Lüftungslöcher, Wiener Nähte im Vorderteil, Ärmel mit Umschlagmanschette. Waschen: Normalwaschgang 95°C, Bleichen: Chlor- und Sauerstoffbleiche erlaubt, Trocknen: Trocknen im Tumbler, niedrige Temperatur, 60°C, normaler Trocknungsprozess, Bügeln: Bügeln mit einer Höchsttemperatur der Bügeleisensole von 150°C, Reinigen: professionelle Trockenreinigung, normaler Prozess. VPE 1.

Art.-Nr.	Größe	€/St.
14478	S	26,99
14479	M	26,99
14480	L	26,99
14481	XL	26,99



pro Stück  
8,<sup>33</sup>

**Bandana**

49% Baumwolle/ 49% Polyester/ 2% Elastolefin, 200 g/m<sup>2</sup>, waschbar bis 60°C. Die neue Materialzusammensetzung ist weicher und hat eine Faser mit Elasthan. Die gesamte Baumwolle ist Fairtrade zertifiziert. Somit auch Produktion im Fairtrade auditierten Betrieb. Einheitsgröße zum Binden. Im 3er Pack. VPE 1.

Art.-Nr.	Farbe	€/Pack
1132.S	schwarz	24,99
1132.W	weiß	22,99



Die gesamte Baumwolle wurde von Fairtrade-Produzenten angebaut, nach Fairtrade-Standards zertifiziert und gehandelt.  
Mehr Info: [info.fairtrade.net/sourcing](http://info.fairtrade.net/sourcing)

GREIFF Mode GmbH & Co. KG



**Sondergrößen auf Anfrage!**

**Kochjacke Damen, Kugelknöpfe, langarm**

Farbe: weiß. 100% Baumwolle, 230g/m<sup>2</sup>. Regular fit. Mit Armtasche, Lüftungslöcher, Wiener Nähten im Vorder- und Rückteil, Ärmel mit Umschlagmanschette. Waschen: Normalwaschgang 95°C. Bleichen: Chlor- und Sauerstoffbleiche erlaubt. Trocknen: Trocknen im Tumbler, niedrige Temperatur, 60°C, normaler Trocknungsprozess. Bügeln: Bügeln mit einer Höchsttemperatur der Bügeleisensole von 150°C. Prof. Textilpflege: professionelle Trockenreinigung, normaler Prozess. VPE 1.

Art.-Nr.	Größe	€/St.
12487	S	22,99
12488	M	22,99
12489	L	22,99
12490	XL	22,99
12491	XXL	24,99



ab 22,<sup>99</sup>



**Kugelknöpfe bitte separat bestellen!**







Die gesamte Baumwolle wurde von Fairtrade-Produzenten angebaut, nach Fairtrade-Standards zertifiziert und gehandelt.  
Mehr Info: [info.fairtrade.net/sourcing](http://info.fairtrade.net/sourcing)

GREIFF Mode GmbH & Co. KG

**NEW**



**NEW**

Vorbinder  
25,99

**NEW**



Latzschürze  
34,99



**Schürze „Canvas“**

Farbe: rostbraun. Aufgesetzte Taschen. 65% Baumwolle, 35% Polyester, 280 g/m<sup>2</sup>. Recycled Materials. Die gesamte Baumwolle ist Fairtrade zertifiziert. Somit auch Produktion im Fairtrade auditierten Betrieb. Waschen: Normalwaschgang 60 °C. Bleichen: nicht bleichen. Trocknen: Trocknen im Tumbler, niedrige Temperatur, 60 °C, normaler Trocknungsprozess. Bügeln: Bügeln mit einer Höchsttemperatur der Bügeleisensole von 150 °C. Reinigen: professionelle Trockenreinigung, normaler Prozess. VPE 1

Art.-Nr.	Ausführung	LxB in cm	€/St.
15644	Latzschürze	95,0x77,0	34,99
15646	Vorbinder	40,0x77,0	25,99

**Latzschürze Denim „Jeans“ blue denim**

Stretch, verstellbares Halsband. 98% Baumwolle, 2% Elasthan, 310 g/m<sup>2</sup>. Waschen: Normalwaschgang 60 °C, Bleichen: nicht bleichen, Trocknen: Nicht im Wäschetrockner (Tumbler) trocknen, Bügeln: Bügeln mit einer Höchsttemperatur der Bügeleisensole von 150 °C, Reinigen: nicht trockenreinigen. VPE 1.

Art.-Nr.	Ausführung	LxB in cm	€/St.
14491	Damen	65,0x70,0	32,99
14492	Herren/ Unisex	80,0x100,0	34,99



Stretch



Denim



Damen

32,99

Herren/ Unisex

34,99

**NEW**

Sondergrößen  
auf Anfrage!



55,<sup>99</sup>



**Kochjacke Damen, Kontrast-RV gold-bronze ,  
langarm, schwarz**

„Cuisine Premium“. 49% Baumwolle, 49% Polyester, 2% Elastolefin, 200 g/m<sup>2</sup>, schwarz mit gold-bronzefarbenem Kontrast-Reißverschluss. Regular fit. Elastisch, Stretch. Kontrast-Nähte, Armtasche mit Logo, Armabschluss mit Reißverschluss, Lüftungslöcher. Die gesamte Baumwolle ist Fairtrade zertifiziert. Somit auch Produktion im Fairtrade auditierten Betrieb. Waschen: Normalwaschgang 60°C, Bleichen: nicht bleichen, Trocknen: Trocknen im Tumbler, niedrige Temperatur, 60°C, normaler Trocknungsprozess, Bügeln: Bügeln mit einer Höchsttemperatur der Bügeleisensole von 150°C, Reinigen: professionelle Trockenreinigung, normaler Prozess. VPE 1

Art.-Nr.	Größe	€/St.
15556	S	55,99
15558	M	55,99
15557	L	55,99
15636	XL	55,99



Die gesamte Baumwolle wurde von Fairtrade-Produzenten angebaut, nach Fairtrade-Standards zertifiziert und gehandelt. Mehr Info: [info.fairtrade.net/sourcing](http://info.fairtrade.net/sourcing)



Kontrast-Reißverschluss  
PREMIUM



Sondergrößen  
auf Anfrage!



31,<sup>99</sup>

**Damen-Hose „Joggpants“ schwarz**

Gewebe + Futter 100% Polyester, 190g/ m<sup>2</sup>. Regular fit, mittlere Leibhöhe, elastischer Bund mit Tunnelzug, 2 Seitentaschen, Seitenschlitze am Saum, Fußweite 32 cm bei Gr. 38, Schrittlänge 72 cm. Waschen: Schonwaschgang 30°C, Bleichen: nicht bleichen, Trocknen: Nicht im Wäschetrockner (Tumbler) trocknen, Bügeln: Bügeln mit einer Höchsttemperatur der Bügeleisensole von 110°C, Reinigen: professionelle Trockenreinigung, schonender Prozess. VPE 1.

Art.-Nr.	Größe	€/St.
14483	34	31,99
14484	36	31,99
14485	38	31,99
14486	40	31,99
14487	42	31,99
14488	44	31,99



Machine Washable





# VORBINDER



## Vorbinder

Schürze mit farblich passendem Stoffband in trendigen Farben.  
 Material: 65% Polyester/ 35% Baumwolle, 215g/m<sup>2</sup>. Waschbar bis 95 °C. Abmessungen LxB in cm: 50x90. Die gesamte Baumwolle ist Fairtrade zertifiziert. Somit auch Produktion im Fairtrade auditierten Betrieb. VPE 1.

Art.-Nr.	Farbe	€/St.
161700	weiß	8,99
161701	kiwi	8,99
161702	anthrazit	8,99
161703	taupe	8,99
161704	schwarz	8,99
161705	rot	8,99
13663	bordeaux	8,99
13664	braun	8,99
13665	dunkelblau	8,99



weiß



kiwi



anthrazit



taupe



schwarz



rot



bordeaux



braun



dunkelblau

Vorbinder  
 8,99



Die gesamte Baumwolle wurde von Fairtrade-Produzenten angebaut, nach Fairtrade-Standards zertifiziert und gehandelt.  
 Mehr Info: [info.fairtrade.net/sourcing](http://info.fairtrade.net/sourcing)



Für alle Hosen dieser Seite gilt:



Sondergrößen auf Anfrage!



**Herren-Hose „Regular-Fit“ uni schwarz**

Herren-Hose regular fit, seitlicher Gummibund, 2 Seitentaschen, 1 Gesäßtasche, Gürtelschlaufen, Schrittlänge 84 cm/ Gr. 50, 35% Baumwolle/ 65% Polyester, 210g/ m<sup>2</sup>, waschbar bei 95 °C. VPE 1.

Art.-Nr.	Größe	€/St.
12786	42	24,99
12787	44	24,99
12788	46	24,99
12789	48	24,99
12790	50	24,99
12791	52	24,99
12792	54	24,99
12793	56	26,99
12794	58	26,99



ab 24,<sup>99</sup>



**Herren-Hose „Five-Pocket“ kariert schwarz/ weiß**

Herren-Hose Five-Pocket, regular fit, Gummibund hinten, 2 Pockettaschen, 2 Gesäßtaschen, Gürtelschlaufen, Schrittlänge 84 cm/ Gr. 50, 100% Baumwolle, 220g/ m<sup>2</sup>, waschbar bei 95 °C VPE 1.

Art.-Nr.	Größe	€/St.
14306	42	26,99
14307	44	26,99
14308	46	26,99
14309	48	26,99
14310	50	26,99
14311	52	26,99
14312	54	26,99
14313	56	28,99
14314	58	28,99



ab 26,<sup>99</sup>



**Herren-Hose „Five-Pocket“ gestreift schwarz/ weiß**

Herren-Hose Five-Pocket, regular fit, Gummibund hinten, 2 Pockettaschen, 2 Gesäßtaschen, Gürtelschlaufen, Schrittlänge 84 cm/ Gr. 50, 100% Baumwolle, 200g/ m<sup>2</sup>, waschbar bei 95 °C VPE 1.

Art.-Nr.	Größe	€/St.
14294	42	28,99
14295	44	28,99
14296	46	28,99
14297	48	28,99
14298	50	28,99
14299	52	28,99
14300	54	28,99
14301	56	31,99
14302	58	31,99



ab 28,<sup>99</sup>





ab 18,<sup>99</sup>



**Sondergrößen auf Anfrage!**

**Kochjacke Herren, Brustleistentasche, halbarm**

Farbe: weiß, 100% Baumwolle, 230g/m<sup>2</sup>. Regular fit. Brustleistentasche, Lüftungslöcher, Wiener Nähte im Rücken. Waschen: Normalwaschgang 95°C, Bleichen: Chlor- und Sauerstoffbleiche erlaubt, Trocknen: Trocknen im Tumbler, niedrige Temperatur, 60°C, normaler Trocknungsprozess, Bügeln: Bügeln mit einer Höchsttemperatur der Bügeleisensole von 150°C, prof. Textilpflege: professionelle Trockenreinigung, normaler Prozess. VPE 1.

Art.-Nr.	Größe	€/St.
13052	S	18,99
13053	M	18,99
13054	L	18,99
13055	XL	18,99
13056	XXL	19,99



ab 19,<sup>99</sup>



**Sondergrößen auf Anfrage!**

**Kochjacke Herren, Brustleistentasche, langarm**

Farbe: weiß, 100% Baumwolle, 230g/m<sup>2</sup>. Regular fit. Brustleistentasche, Lüftungslöcher, Wiener Nähte im Rücken, Ärmel mit Umschlagmanschette. Waschen: Normalwaschgang 95°C, Bleichen: Chlor- und Sauerstoffbleiche erlaubt. Trocknen: Trocknen im Tumbler, niedrige Temperatur, 60°C, normaler Trocknungsprozess, Bügeln: Bügeln mit einer Höchsttemperatur der Bügeleisensole von 150°C, prof. Textilpflege: professionelle Trockenreinigung, normaler Prozess. VPE 1.

Art.-Nr.	Größe	€/St.
13040	S	19,99
13041	M	19,99
13042	L	19,99
13043	XL	19,99
13044	XXL	21,99



ab 26,<sup>99</sup>



**Sondergrößen auf Anfrage!**

**Kochjacke Herren, Brustleistentasche, langarm**

Farbe: schwarz, 65% Polyester + 35% Baumwolle, 210g/m<sup>2</sup>. Regular fit. Brustleistentasche, Lüftungslöcher, Wiener Nähte im Rücken, Ärmel mit Umschlagmanschette. Waschen: Normalwaschgang 95°C, Bleichen: nicht bleichen, Trocknen: Trocknen im Tumbler, niedrige Temperatur, 60°C, normaler Trocknungsprozess, Bügeln: Bügeln mit einer Höchsttemperatur der Bügeleisensole von 150°C, prof. Textilpflege: professionelle Trockenreinigung, normaler Prozess. VPE 1.

Art.-Nr.	Größe	€/St.
13046	S	26,99
13047	M	26,99
13048	L	26,99
13049	XL	26,99
13050	XXL	28,99



pro Stück  
9,<sup>00</sup>



**Kochmütze „Paris“**

Französische Form. 49% Baumwolle / 49% Polyester / 2% Elastolefin, 200 g/m<sup>2</sup>. Waschbar bis 60°C. Die neue Materialzusammensetzung ist weicher und hat eine Faser mit Elasthan. Die gesamte Baumwolle ist Fairtrade zertifiziert. Somit auch Produktion im Fairtrade auditierten Betrieb. Einheitsgröße mit verstellbarem Klettband. Im 2er Pack. VPE 1.

Art.-Nr.	Farbe	€/Pack
1131.s	schwarz	19,99
1131.w	weiß	17,99



Die gesamte Baumwolle wurde von Fairtrade-Produzenten angebaut, nach Fairtrade-Standards zertifiziert und gehandelt.  
Mehr Info: [info.fairtrade.net/sourcing](http://info.fairtrade.net/sourcing)



GREIFF Mode GmbH & Co. KG

**Kugelknöpfe bitte separat bestellen!**



pro Stück  
0,<sup>17</sup>

**Kugelknöpfe**

In verschiedenen Farben. Kunststoff. 12er Pack. VPE 1.

Art.-Nr.	Farbe	€/Pack
7000.90	weiß	1,99
7000.91	schwarz	1,99
7000.93	blau	1,99
7000.94	rot	1,99

# BIKERSTYLE

## Kochjacke Herren, Bikerstyle, langarm, anthrazit

Farbe: anthrazit. Denimoptik. 52% Baumwolle, 45% Polyester, 3% Elastolefin, 240 g/m<sup>2</sup>. Regular fit. Elastisch, Stretch. Metalldruckknöpfe. Schulterpasse mit Ziernähten. Krempelarm. Armtasche mit Logo. Lüftungslöcher. Passe im Rücken. Die gesamte Baumwolle ist Fairtrade zertifiziert. Somit auch Produktion im Fairtrade auditierten Betrieb. Waschen: Normalwaschgang 60°C, Bleichen: nicht bleichen, Trocknen: Trocknen im Tumbler, niedrige Temperatur, 60°C, normaler Trocknungsprozess, Bügeln: Bügeln mit einer Höchsttemperatur der Bügeleisensole von 150°C, prof. Textilpflege: professionelle Trockenreinigung, normaler Prozess. VPE 1.

Art.-Nr.	Größe	€/St.
13812	S	63,99
13813	M	63,99
13814	L	63,99
13815	XL	63,99
13816	XXL	67,99



Die gesamte Baumwolle wurde von Fairtrade-Produzenten angebaut, nach Fairtrade-Standards zertifiziert und gehandelt.  
Mehr Info: [info.fairtrade.net/sourcing](http://info.fairtrade.net/sourcing)

GREIFF Mode GmbH & Co. KG



Stretch



ab 63,<sup>99</sup>

Denim-Optik

**PREMIUM**  
Sondergrößen auf Anfrage!



## Kochjacke Herren, Armtasche, langarm

Farbe: weiß mit schwarzer Paspelierung. 65% Polyester + 35% Baumwolle, 210g/m<sup>2</sup>. Regular fit. Armtasche, verdeckte Druckknöpfe, Lüftungslöcher, Wiener Nähte im Rücken. Ärmel mit Umschlagmanschette. Waschen: Normalwaschgang 95°C, Bleichen: nicht bleichen, Trocknen: Trocknen im Tumbler, niedrige Temperatur, 60°C, normaler Trocknungsprozess, Bügeln: Bügeln mit einer Höchsttemperatur der Bügeleisensole von 150°C, prof. Textilpflege: professionelle Trockenreinigung, normaler Prozess. VPE 1.

Art.-Nr.	Größe	€/St.
13058	S	27,99
13059	M	27,99
13060	L	27,99
13061	XL	27,99
13062	XXL	30,99



SOZIAL, ÖKOLOGISCH, STAATLICH, UMSATZSTEUERFREI ZERTIFIZIERT.  
G-K.EU/GREIFF



ab 27,<sup>99</sup>

Sondergrößen auf Anfrage!





**Vorbinder**

Im 3er Pack. Abmessungen LxB in cm: 45x80. 65% Polyester, 35% Baumwolle. Mit Stoffbändern. 230g/m<sup>2</sup>. VPE 1.



pro Stück  
**4,33**

Art.-Nr.	Farbe	Waschbar bis	€/Pack
14969	weiß	90°C	12,99
14970	schwarz	60°C	12,99
14971	bordeaux	60°C	12,99
14972	dunkelgrau	60°C	12,99

**Bistroschürze**

Im 3er Pack. Abmessungen LxB in cm: 100x100. 65% Polyester, 35% Baumwolle. Mit Stoffbändern. 230g/m<sup>2</sup>. VPE 1.



pro Stück  
**6,66**

Art.-Nr.	Farbe	Waschbar bis	€/Pack
124710	weiß	90°C	19,99
124720	schwarz	60°C	19,99
124730	bordeaux	60°C	19,99
13829	dunkelgrau	60°C	19,99



**Kochmütze**

Spezielles Krepp-Papier, plissiert, ab Größe 56. 10er Pack. VPE 1.

Auf jede Kopfgröße einstellbar!



pro Stück  
**0,42**

Art.-Nr.	Höhe in cm	€/Pack
7084	22	4,19

**Latzschürze**

Im 3er Pack. Abmessungen LxB in cm: 100x80. 65% Polyester, 35% Baumwolle. Mit Stoffbändern. 230g/m<sup>2</sup>. Verstellbares Nackenband mit Druckknöpfen. Aufgesetzte Tasche links. VPE 1.



pro Stück  
**6,66**

Art.-Nr.	Farbe	Waschbar bis	€/Pack
124910	weiß	90°C	19,99
124920	schwarz	60°C	19,99
124930	bordeaux	60°C	19,99
13830	dunkelgrau	60°C	19,99

**Europa-Kochmütze**

Spezielles Saugstoffpapier, hochnassfest ausgerüstet, dezente Faltenschattierung. 50er Pack. VPE 1.

Auf jede Kopfgröße einstellbar!



pro Stück  
**0,40**

Art.-Nr.	Höhe in cm	€/Pack
7083	22	19,99

**Schiffchen „Express“**

Spezielles Krepp-Papier, plissiert, ab Größe 56. 25er Pack. VPE 1.



pro Stück  
**0,18**

Art.-Nr.	Höhe in cm	€/Pack
7089	8,5	4,39

**Baumwollhandschuh weiß**

100% Baumwolle. Hinterlässt keine Abdrücke auf Gläsern oder Besteck. 12 Paar pro Pack VPE 1.



pro Paar  
**0,67**

Art.-Nr.	Größe	€/Pack
1188.S	S	7,99
1188.M	M	7,99
1188.L	L	7,99
1188.XL	XL	7,99

**4**  
Größen



## Gastro-Outfit in Jeans...

**KARLOWSKY®**

49,99

### Kochjacke „Jeans Style“

Farbe: Vintage blue. Trendige Kochjacke in Jeans-Optik mit schlanker Silhouette. Kontrastfarbige Steppnähte für den originalen Jeans-Look. Asymmetrisch geschlossene, einreihige 5-Knopf-Jacke mit Druckknöpfen zum schnellen Öffnen und Schließen. Ärmelmanschetten mit Schlitz. Aufgesetzte Ärmeltasche links mit praktischem Stifffach. Industriewäschetauglich (95°C). 65% Polyester/ 35% Baumwolle. Köpergewebe, 195 g/m<sup>2</sup>. Hochveredelt, gekrumpft, waschecht, pflegeleicht. VPE 1.



Art.-Nr.	Größe	€/St.
12512	46	49,99
12513	48	49,99
12514	50	49,99
12515	52	49,99
12516	54	49,99
12517	56	49,99
12518	58	49,99
12519	60	49,99
12520	62	49,99
12521	64	49,99

Weitere Farben und Größen auf Anfrage!

Auch für Damen und mit kurzen Ärmeln erhältlich!

62,99

### Kochhemd „Jeans Style“

Farbe: Vintage black. Lässig-cooles Kochhemd im Denim-Look aus besonders leichtem Stoff für größte Bewegungsfreiheit und ein luftiges Tragegefühl. Kontrastfarbige Steppnähte für den originalen Jeans-Style. Modischer Stehkragen und Zierriegel an den Schultern runden den einzigartigen Look ab. Gekrempelte Hemdärmlen können dank zusätzlicher Befestigungsriegel fixiert werden. Praktische Brusttasche bietet Platz für Mobiltelefone oder kleinere Küchenutensilien. Zwei Stiffächer direkt neben der Brusttasche. Mit bronzierten Druckknöpfen für schnelles Öffnen und Schließen des Hemdes. Industriewäschetauglich (95°C). 65% Polyester/ 35% Baumwolle. Köpergewebe, 145 g/m<sup>2</sup>. Hochveredelt, gekrumpft, waschecht, pflegeleicht, knitterarm. VPE 1.



Art.-Nr.	Größe	€/St.
13832	46	62,99
13833	48	62,99
13834	50	62,99
13835	52	62,99
13836	54	62,99
13837	56	62,99
13838	58	62,99
13839	60	62,99
13840	62	62,99
13841	64	62,99

Weitere Farben und als Frauenvariante erhältlich!





# Gastro-Outfit in Jeans...



## Latzschürze „Jeans Style“

Farbe: Vintage black. Lässig-coole Latzschürze in Jeansoptik mit Accessoires aus 100% Rindsleder. Bronzierte Niete und kontrastfarbige Steppnähte sorgen für einen unverwechselbaren Vintage-Look. Leicht einstellbares Lederlatzband mit 5 vorgestanzten Löchern und Scheuerschutz im Nackenbereich. Strapazierfähiges Schürzenband mit Nahtverriegelung garantiert einen festen Sitz im Hüftbereich. Praktisches Lederband auf rechter Seite zum Befestigen von Revolvertasche oder Geschirrtüchern. Aufgesetzte Tasche linksseitig (19,0x19,0 cm) mit genieteten Eckenverstärkungen für extra starken Halt. Aufgesetztes Stifffach mit Ziernieten auf Brusthöhe. 65% Polyester/ 35% Baumwolle. Körpergewebe 195 g/m<sup>2</sup>. Industriewäschetauglich (95°C) da alle Lederteile abnehmbar sind. Hochveredelt, gekrumpft, waschecht, pflegeleicht. VPE 1.

Art.-Nr.	LxB in cm	€/St.
13845	80,0x71,0	49,99

### Weitere Farben auf Anfrage!



49,99

**Bitte vor dem Waschen alle Lederteile abnehmen!**



## Vorbinder „Jeans Style“

Farbe: Vintage black. Hipper Vorbinder in Denim-Style mit Accessoires aus 100% Rindsleder. Bronzierte Niete und kontrastfarbige Steppnähte runden den Vintage-Look ab. Besonderes Extra: inkl. Gürtel (120 cm Länge) aus 100% Rindsleder. Vier Gürtelschlaufen sorgen für festen Sitz des Ledergürtels. Praktisches Lederband auf rechter Seite zum Befestigen von Revolvertasche oder Geschirrtüchern. Aufgesetzte Tasche (21,5x20,0 cm) auf linken Seite mit genieteten Eckenverstärkungen und integriertem Stifffach. 65% Polyester, 35% Baumwolle. Körpergewebe 195 g/m<sup>2</sup>. Industriewäschetauglich (95°C) da alle Lederteile abnehmbar sind. Hochveredelt, gekrumpft, waschecht, pflegeleicht. VPE 1.

Art.-Nr.	LxB in cm	€/St.
13846	45,0x70,0	48,99

### Weitere Farben auf Anfrage!



48,99





Echtes  
Rindsleder



61,<sup>99</sup>

**Latzschürze „Eleganza“**

Latzschürze aus schwarzem Rindsleder. Nicht waschbar, nur feucht abwischen. Die Latzbandlänge lässt sich in sechs Stufen einstellen. Für einen angenehmen Tragekomfort sorgt eine Baumwollpolsterung im Nackenbereich. Ein Lederband auf der rechten Seite ermöglicht das Befestigen eines Geschirrtuchs. Maße L: 83cm, B: 62cm. VPE 1

Art.-Nr.  
15252

€/St.  
61.99

41,<sup>99</sup>



29,<sup>99</sup>



23,<sup>99</sup>



**„Kopenhagen“**

Stoff (schwarz) und Kunstleder (braun), 65% Polyester / 35% Baumwolle. Waschbar bis 60° C. Jeweils 2 Doppeltaschen in Hüfthöhe. Taschen links LxB in cm: 26/21,5x16,5 und 19/15,5x14. Taschen rechts LxB in cm: 26/21,5x16,5 und 13/9,5x13,5. Latzschürze: Brusttasche LxB in cm 14x17. Gekreuzte Träger im Rücken sind in der Länge verstellbar. Bistroschürze: Gehschlitzhöhe 40 cm. VPE 1.

Art.-Nr.	Ausführung	LxB in cm	€/St.
14852	Latzschürze	100x70	41,99
14853	Bistroschürze	88x80	29,99
14856	Vorbinder	65x40	23,99



## Kellnerbörsen und Revolvertaschen aus echtem Leder!

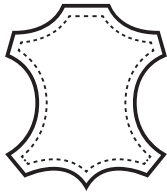

### Kellnerbörse

Büffelleder braun.  
Kellnerbörse inkl. Schlüsselkette mit Karabiner, bestehend aus: 1x Münzfach, 5x Scheinfach, 1x Reißverschlussfach, 1x Steckfach an der Rückseite. VPE 1.



34,99

Art.-Nr.	LxBxH in cm	€/St.
14457	17x11x3,5	34,99

### Revolvertasche

Büffelleder, braun. 1 Fach für die Kellnerbörse, 1 Zusatzfach für Notizblock und Kugelschreiber und 1 Steckfach an der Rückseite. VPE 1.



19,99

Art.-Nr.	LxBxH in cm	€/St.
14458	23,5x12x5	19,99

### Kellnerbörse mit Revolvertasche

Büffelleder, braun. Kellnerbörse inkl. Schlüsselkette mit Karabiner, bestehend aus: 1x Münzfach, 6x Scheinfach, 1x Reißverschlussfach, 1x Steckfach an der Rückseite. Revolvertasche bestehend aus 1x Fach für die Kellnerbörse und 1x Zusatzfach für Notizblock und Kugelschreiber. VPE 1.



34,99



Art.-Nr.	BxH in cm Revolvertasche	LxBxH in cm Kellnerbörse	€/Set
13620	16x25	18x10x4	34,99

### Kellnerbörse

Nappa-Leder schwarz.  
Schlüsselkette mit Karabinerhaken.  
Bestehend aus: 1x Münzfach, 5x Scheinfach, 1x schmales Scheinfach, 1x Reißverschlussfach, 1x Steckfach an der Rückseite. VPE 1.



18,99



Art.-Nr.	BxH in cm	€/St.
0850	17x10	18,99

### Revolvertasche

Rindnappa-Leder schwarz. 1 Fach für die Kellnerbörse und 1 Zusatzfach für Notizblock und Kugelschreiber. VPE 1.

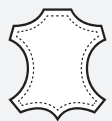

11,99

Art.-Nr.	BxH in cm	€/St.
0850.R	15x24,5	11,99

**Kellnerbörse mit Nylongürtel**

Kellnerbörse Leder schwarz. Bestehend aus: 1x Münzfach, 4x Scheinfach, 1x Reißverschluss, 2x Schlaufen (für den Nylongürtel), 3-stufiger Leiterverschluss. Gürtel Nylon schwarz. LxB in cm: 120x3,8 mit Kunststoff-Schnappverschluss. VPE 1.



25,99

Art.-Nr.	LxBxH in cm	€/Set
14732	18x3x9,5	25,99

**Kellnerbörse**

Kalbsnappaleder schwarz, hohe Qualität. Schlüsselkette mit Karabinerhaken. Münzfach mit Leder abgefüttert. Bestehend aus: 1x Münzfach, 5x Scheinfach, 1x schmales Scheinfach, 1x Reißverschlussfach, 1x Steckfach an der Rückseite. Weiche Haptik. VPE 1.



26,99

Art.-Nr.	€/St.
156600	26,99

**Rechnungs-/Belegungsmappe**

Nappaleder, schwarz, mit Silberecken. VPE 1.



15,99

Art.-Nr.	LxB in cm	€/St.
0870	23,5x13	15,99

**Schlüsselkette**

Stahl vernickelt (Kette+Ring), mit Karabinerhaken (Druckguß). VPE 1.



1,99

Art.-Nr.	Länge in cm	€/St.
0861	35	1,99

**Kellnerbörse mit Schlüsselkette**

Dunkelblau. Rindnappa-Leder. Schlüsselkette mit Karabinerhaken. Hartgeldfach ebenfalls mit Leder abgefüttert. Weiche Haptik. Besteht aus: 1x Münzfach, 5x Scheinfach, 1x schmales Scheinfach, 1x Reißverschlussfach, 1x Steckfach an der Rückseite. VPE 1.



22,99

Art.-Nr.	BxLxH in cm	€/St.
11797	10x17x4	22,99

**Revolvertasche dunkelblau**

Dunkelblau. Rindnappa-Leder. 1 Fach für die Kellnerbörse und 1 Zusatzfach für Notizblock und Kugelschreiber. VPE 1.



13,99

Art.-Nr.	BxL in cm	€/St.
11800	16x25	13,99

**Kellnerbörse mit Schlüsselkette**

Dunkelrot. Rindnappa-Leder. Schlüsselkette mit Karabinerhaken. Hartgeldfach ebenfalls mit Leder abgefüttert. Weiche Haptik. Besteht aus: 1x Münzfach, 5x Scheinfach, 1x schmales Scheinfach, 1x Reißverschlussfach, 1x Steckfach an der Rückseite. VPE 1.



22,99

Art.-Nr.	BxLxH in cm	€/St.
11798	10x17x4	22,99



# KUNSTLEDER



## Vorbinder „Carina“

Vorderseite Kunstleder (Nubuk). Rückseite Textilstoff.  
Mit 3 x Gürtelschlaufen (Breite ca. 5 cm) und 1 x  
Einhängebügel. Feucht abwischbar. Lieferung ohne  
Gürtel. VPE 1.

14,99

Art.-Nr.	Farbe	LxB in cm	€/St.
13744	dunkelbraun	40x68	14,99

## Kellnerbörse „Carina“

Kunstleder (Nubuk), dunkelbraun. Bestehend aus:  
1x Münzfach, 5x Scheinfach, 1x Reißverschlussfach,  
1x Steckfach an der Rückseite. Schlüsselkette mit  
Karabinerhaken. VPE 1.



29,99

Art.-Nr.	BxLxH in cm	€/St.
13753	10x18x4	29,99

## Revolvertasche „Carina“

Kunstleder (Nubuk)/Feinsynthetik, dunkelbraun.  
1 Fach für die Kellnerbörse und 1 Zusatzfach für  
Notizblock und Kugelschreiber. VPE 1.



11,59

Art.-Nr.	BxH in cm	€/St.
13752	15x24	11,59

## Gürtel „Carina“

Echtleider (Nubuk), dunkelbraun. Mit Gürtelschnalle.  
Gürtel ist kürzbar. VPE 1.



18,99

Art.-Nr.	LxB in cm	€/St.
13745	120x3,50	18,99



Kellnerbörse  
25,99

## Kellnerbörse „Flora“

Kunstleder. Motiv „Flora“. VPE 1.

Art.-Nr.	LxB in cm	Farbe	€/St.
1224.L	18x10	limone	25,99
1224.A	18x10	anthrazit	25,99
1224.T	18x10	türkis	25,99
1224.AU	18x10	aubergine	26,99



Revolvertasche  
10,99

## Revolvertasche „Flora“

Kunstleder. Motiv „Flora“. VPE 1.

Art.-Nr.	LxB in cm	Farbe	€/St.
1225.L	15,5x25	limone	10,99
1225.A	15,5x25	anthrazit	10,99
1225.T	15,5x25	türkis	10,99
1225.AU	15,5x25	aubergine	10,99



### Kellnerbörse Nylon

Nylon. Bestehend aus: 1x Münzfach, 7x Scheinfach, 1x Reißverschlussfach, 1x Steckfach an der Rückseite. Ohne Öse, Kette und Karabiner. VPE 1.



15,99

Art.-Nr.	LxBxH in cm	Farbe	€/St.
13879	18x10x4	schwarz	15,99

### Revolvertasche Nylon

Nylon. Bestehend aus 1 Fach für Kellnerbörse und 1 Zusatzfach für Notizblock und Stift. Ohne Öse. VPE 1.



7,99

Art.-Nr.	LxB in cm	Farbe	€/St.
13880	21,5x14,5	schwarz	7,99

### Kellnerbörse mit Revolvertasche

Kunstleder/Feinsynthetik, schwarz, braun abgenäht. Kellnerbörse inkl. Schlüsselkette mit Karabiner, besteht aus: 1x Münzfach, 7x Scheinfach, 1x Reißverschlussfach, 1x Steckfach an der Rückseite. Revolvertasche bestehend aus 1x Fach für die Kellnerbörse und 1x Zusatzfach für Notizblock und Kugelschreiber. VPE 1.



### Kellnerbörse mit Kette, schwarz

Feinsynthetik schwarz, braun abgenäht. Schlüsselkette mit Karabinerhaken. Bestehend aus: 1x Münzfach, 7x Scheinfach, 1x Reißverschlussfach, 1x Steckfach an der Rückseite. VPE 1.



14,99

Art.-Nr.	BxH in cm	€/St.
0859.K	18,5x11	14,99

### Revolvertasche

Feinsynthetik schwarz. 1 Fach für die Kellnerbörse und 1 Zusatzfach für Notizblock und Kugelschreiber. VPE 1.



5,99

Art.-Nr.	BxH in cm	€/St.
0859.KR	15,5x25	5,99

pro Set  
20,99

Art.-Nr.	BxH in cm Revolvertasche	LxBxH in cm Kellnerbörse	€/Set
11067	14x21	18x10x4	20,99

### Rechnungsmappe

Polyurethan Rechnungsmappe (Lederoptik) mit handgestickten Seitenrändern und hölzernem Münzhalter. Einsteckfach für Karten. Mittels elastischem Band leicht zu schließen. VPE 1.



14,59

Art.-Nr.	LxBxT in cm	€/St.
13652	18,4x10,4x2	14,59

### Rechnungs-/Belegmappe

Kunstleder, weinrot, mit Goldecken, Aufdruck „Merci“ in gold. VPE 1.



9,99

Art.-Nr.	LxB in cm	€/St.
0870.EC	23,5x13	9,99

### Rechnungstablent

Inkl. Klemme für Rechnungen, Edelstahl, spülmaschinengeeignet. VPE 1.



4,99

Art.-Nr.	LxBxH in cm	€/St.
12552	17x11	4,99



 cookmax®

&gt; Kochgeschirr-Serien von COOKMAX

&gt; Pfannen mit Antihafbeschichtung

&gt; Gastronorm-Behälter

&gt; Hochwertige Messer

&gt; Kochutensilien für die Profiküche

## Adrien Hurnungee,

leidenschaftlicher Koch und Visionär, steht für Individualität, Spaß am Kochen, Kreativität & Geschmack! Mit dem Spiel von Elementen zaubert er geschmackliche und optische Abwechslung auf die Teller. Hauptsächlich ist er in Sachen Profiseminare, Events, Bühnenshows, Kochkurse und Foodstyling unterwegs. Darüber hinaus gestaltet er aktiv an diversen Kochbuchprojekten mit, u. a. als Co-Autor des Kochbuches „ROHSTOFF“.

Unterstrichen wird seine innovative Arbeit u. a. mit der Auszeichnung der Silbermedaille der GAD für das Buch „ROHSTOFF“, der Teilnahme des Vorfinales „Koch des Jahres“ und weiteren Auszeichnungen wie den zweifachen Award der United Against Waste Academy „Gemeinsam gegen Verschwendung“ für den respektvollen Umgang mit Lebensmitteln.



**Gemüse-/Suppenkessel „Cookmax Economy“**

VPE 1.



ab 24,<sup>99</sup>

Art.-Nr.	ØxHöhe/cm	Inhalt/Liter	€/St.
6003.16	16x14	2,8	24,99
6003.20	20x16	5,0	33,99
6003.24	24x20	9,0	41,99
6003.28	28x23	14,2	56,99
6003.32	32x26	21,0	81,99
6003.36	36x36	36,5	111,00
6003.40	40x40	50,0	133,00

**Fleischtopf „Cookmax Economy“**

VPE 1.



ab 20,<sup>99</sup>

Art.-Nr.	ØxHöhe/cm	Inhalt/Liter	€/St.
6002.16	16x11,0	2,2	20,99
6002.20	20x13,5	4,2	24,99
6002.24	24x15,5	7,0	37,99
6002.28	28x18,0	11,5	48,99
6002.32	32x20,0	14,1	62,99
6002.36	36x22,0	22,4	84,99
6002.40	40x25,0	31,4	105,00

**Bratentopf flach „Cookmax Economy“**

VPE 1.



ab 19,<sup>99</sup>

Art.-Nr.	ØxHöhe/cm	Inhalt/Liter	€/St.
6001.16	16x9,5	1,9	19,99
6001.20	20x11,5	3,6	23,99
6001.24	24x11,8	6,0	31,99
6001.28	28x15,5	9,5	45,99
6001.32	32x15,5	12,5	57,99
6001.36	36x17,0	17,3	76,99
6001.40	40x19,0	23,9	97,99

**Stielkasserolle flach „Cookmax Economy“**

Mit Stielgriff. VPE 1.



ab 19,<sup>99</sup>

Art.-Nr.	ØxHöhe/cm	Inhalt/Liter	€/St.
6005.16	16x7	1,4	19,99
6005.18	18x8	2,0	22,49
6005.20	20x9	2,8	26,99

**Stielkasserolle hoch „Cookmax Economy“**

Mit Stielgriff. VPE 1.



ab 21,<sup>49</sup>

Art.-Nr.	ØxHöhe/cm	Inhalt/Liter	€/St.
6006.16	16x11,0	2,2	21,49
6006.20	20x13,5	4,2	25,99
6006.24	24x15,0	7,0	33,99

**Sauteuse „Cookmax Economy“**

Mit Stielgriff. VPE 1.



ab 23,<sup>99</sup>

Art.-Nr.	ØxHöhe/cm	Inhalt/Liter	€/St.
6009.18	18x6,5	1,0	23,99
6009.20	20x7,5	1,5	27,99

**Bratpfanne „Cookmax Economy“**

Mit Stielgriff. VPE 1.



ab 19,<sup>99</sup>

Art.-Nr.	Ø/cm	Höhe/cm	€/St.
6008.20	20	4,0	19,99
6008.24	24	4,5	24,99
6008.28	28	5,0	29,99
6008.32	32	5,5	37,99

**Deckelständer**

Edelstahl 18/10. 6 Fächer für Schneidbretter oder Deckel bis 2,8 cm Stärke. VPE 1.



19,<sup>99</sup>

Art.-Nr.	LxBxH in cm	€/St.
6550	26,5x23,5x28	19,99

**Deckel „Cookmax Economy“**

Edelstahl. Passend zur Cookmax-Economy-Serie. VPE 1.



ab 5,<sup>99</sup>

Art.-Nr.	Ø/cm	€/St.
6007.16	16	5,99
6007.20	20	7,99
6007.24	24	9,99
6007.28	28	11,99
6007.32	32	15,99
6007.36	36	22,99
6007.40	40	32,99



Die preiswerte Kochgeschirr-Serie für die Profiküche!

# KOCHGESCHIRR ECONOMY

- alle Teile aus Edelstahl 18/10, rostfrei
- mit Sandwichboden (Bodenstärke 5 mm)
- Wandstärke von 0,7 bis 1,0 mm
- alle Töpfe mit Schüttrand (außer Sauteusen) und Kaltgriffe
- geeignet für alle Herdarten, inkl. Induktion

ab 19,99

cookmax®  
Economy

Extrem preiswert! Geeignet für  
alle Herdarten, inkl. Induktion!



### Info:

Alle Töpfe, Sauteusen, Kasserollen und Pfannen: Ohne Deckel, Edelstahl 18/10, rostfrei mit Sandwichboden, Kaltgriffe. Mit Schüttrand (außer Sauteusen).

## Topfset „Cookmax Economy“



125,00

### Topfset „Cookmax Economy“

Besteht aus: Stielkasserolle 16cm Ø, Höhe 11 cm, Inhalt 2,2 L; Fleischtopf 16cm Ø, Höhe 11 cm, Inhalt 2,2 L; Fleischtopf 20 cm Ø, Höhe 13,5 cm, Inhalt 4,2 L; Fleischtopf 24cm Ø, Höhe 15,5 cm, Inhalt 7,0 L; mit dem jeweiligen passendem Deckel dazu. VPE 1.

Art.-Nr.	Anzahl der Teile	€/St.
38559	8-tlg	125,00

**Gemüse-/Suppenkessel „Cookmax Professional“**

VPE 1.



ab  
29,99

Art.-Nr.	ØxHöhe/cm	Inhalt/Liter	€/St.
38430.16	16x16	3,2	29,99
38430.20	20x18	5,5	44,99
38430.24	24x24	10,5	62,99
38430.28	28x28	17,0	74,99
38430.32	32x32	25,5	116,00
38430.36	36x36	36,5	145,00
38430.40	40x40	50,0	189,00
38430.45	45x40	63,5	229,00

**Fleischtopf „Cookmax Professional“**

VPE 1.



ab  
27,99

Art.-Nr.	ØxHöhe/cm	Inhalt/Liter	€/St.
38434.16	16x11	2,2	27,99
38434.20	20x13	4,1	37,99
38434.24	24x15	6,8	48,99
38434.28	28x17	10,5	66,99
38434.32	32x19	15,3	87,99
38434.36	36x22	22,4	115,00
38434.40	40x25	31,4	145,00
38434.45	45x28	44,5	199,00

**Bratentopf flach „Cookmax Professional“**

VPE 1.



ab  
34,99

Art.-Nr.	ØxHöhe/cm	Inhalt/Liter	€/St.
38433.20	20x9,0	2,8	34,99
38433.24	24x10,5	4,7	45,99
38433.28	28x12,0	7,4	57,99
38433.32	32x15,0	12,1	81,99
38433.36	36x17,0	17,3	96,99
38433.40	40x19,0	23,9	116,00

**Stielkasserolle flach „Cookmax Professional“**

Mit Stielgriff. VPE 1.



ab  
24,99

Art.-Nr.	ØxHöhe/cm	Inhalt/Liter	€/St.
38432.16	16x7	1,4	24,99
38432.18	18x8	2,0	27,99
38432.20	20x9	2,8	32,99

**Stielkasserolle hoch „Cookmax Professional“**

Mit Stielgriff. VPE 1.



ab  
27,99

Art.-Nr.	ØxHöhe/cm	Inhalt/Liter	€/St.
38431.16	16x11	2,2	27,99
38431.20	20x13	4,1	35,99
38431.24	24x15	6,8	43,99

**Sauteuse „Cookmax Professional“**

Serie Cookmax Professional. Edelstahl 18/10. Sandwichboden. Mit Stielgriff. Mit Teflon-Select-Antihaftbeschichtung. VPE 1.

38435.16: Induktionsfähigkeit herdbabhängig in dieser Größe.



ab  
24,99

Art.-Nr.	ØxHöhe/cm	Inhalt/Liter	€/St.
38435.16	16x6,0	1,2	24,99
38435.18	18x6,5	1,7	27,99
38435.20	20x7,0	2,2	29,99
38435.24	24x8,0	3,6	36,99

**Bratpfanne „Cookmax Professional“**

Mit Stielgriff. VPE 1.



ab  
29,99

Art.-Nr.	ØxHöhe/cm	€/St.
38438.20	20x4,5	29,99
38438.24	24x5,0	39,99
38438.28	28x5,5	43,99
38438.32	32x6,0	56,99
38438.36	36x6,5	72,99

**Bratpfanne rund, antihaft „Cookmax Professional“**

Serie Cookmax Professional. Edelstahl 18/10. Sandwichboden. Mit Stielgriff. Mit Teflon-Select-Antihaftbeschichtung. VPE 1.



ab  
36,99

Art.-Nr.	ØxHöhe in cm	€/St.
38437.20	20x4,5	36,99
38437.24	24x5,0	49,99
38437.28	28x5,5	63,99
14613	28x7,5	68,99
38437.32	32x6,0	77,99
38437.36	36x6,5	99,99

**Deckel „Cookmax Professional/Gourmet“**

Edelstahl. Passend zur Cookmax-Professional/Gourmet-Serie. Mit Dampfloch. VPE 1.



ab  
7,99

Art.-Nr.	Ø/cm	€/St.
38436.16	16	7,99
38436.18	18	8,99
38436.20	20	9,99
38436.24	24	11,99
38436.28	28	15,99
38436.32	32	18,99
38436.36	36	24,99
38436.40	40	36,99
38436.45	45	39,99

28cm extra hoch



Die besondere Kochgeschirr-Serie für den Profi-Koch!

# KOCHGESCHIRR PROFESSIONAL

cookmax®  
Professional

- 5 Jahre Materialgarantie!
- Schüttrand (außer Sauteusen) spiegelglanzpoliert
- Sandwichboden in drei Schichten aufgebaut (Edelstahl-Aluminium-Edelstahl)
- Der Boden nutzt die Wärme des Herdes zu 100% aus!
- Hochwertige Antihafbeschichtung Teflon Select
- Kaltgriffe
- Für alle Herdarten geeignet, auch Induktion
- Keine scharfkantigen oder metallenen Gegenstände verwenden

5 Jahre Materialgarantie!  
Induktionsgeeignet!

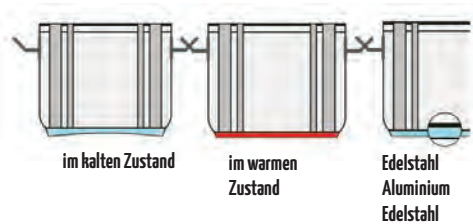

ab 34,99

## Info:

Alle Töpfe, Sauteusen, Kasserollen und Pfannen: ohne Deckel, Edelstahl 18/10, rostfrei mit Sandwichboden und Kaltgriffe. Mit Schüttrand (außer Sauteusen).



### Cookmax Topfset

7-tlg. Set besteht aus: Fleischtopf Ø 16 cm, Inhalt 2,2 L, Bratentopf flach Ø 20 cm, Inhalt 2,8 L, Bratentopf flach Ø 24 cm, Inhalt 4,7 L, Deckel Ø 16 cm, Ø 20 cm, Ø 24 cm, Bratpfanne Antihaf Ø 24 cm. Im Geschenkkarton. VPE 1.



149,00

Art.-Nr.	LxBxH in cm	€/St.
38442	55x34x15,5	149,00

### Vierteleinsatz „Cookmax Professional“

Mit abgerundeten Kanten, Lochung 3,5 mm, Siebboden mit Haken zum Einhängen am Topfrand. VPE 1.



ab 43,99

Art.-Nr.	ØxHöhe/cm	Inhalt/Liter	€/St.
38439.36	36x23	5,5	43,99
38439.40	40x26	7,5	49,99

### Pasta-Einsatz

Edelstahl. Passend nur für Gemüsetopf Ø 24 cm. VPE 1.



45,99

Art.-Nr.	ØxHöhe/cm	€/St.
38440	24x20	45,99

**Gemüse-/Suppenkessel „Cookmax Gourmet“**

VPE 1.



ab  
**52,99**

Art.-Nr.	ØxHöhe/cm	Inhalt/Liter	€/St.
103816	16x14,0	2,8	52,99
103820	20x18,0	5,5	76,99
103824	24x20,0	9,0	92,99
103828	28x23,0	14,1	109,00
103832	32x26,5	21,3	165,00
103836	36x28,5	29,0	189,00
103840	40x32,0	40,2	239,00

**Fleischtopf „Cookmax Gourmet“**

VPE 1.



ab  
**46,99**

Art.-Nr.	ØxHöhe/cm	Inhalt/Liter	€/St.
103916	16x11	2,2	46,99
103920	20x13	4,0	64,99
103924	24x15	6,5	74,99
103928	28x17	10,0	95,99
103932	32x19	15,2	129,00
103936	36x22	22,4	159,00
103940	40x25	31,4	189,00

**Bratentopf flach „Cookmax Gourmet“**

VPE 1.



ab  
**49,99**

Art.-Nr.	ØxHöhe/cm	Inhalt/Liter	€/St.
104520	20x9,0	2,8	49,99
104524	24x10,5	4,7	66,99
104528	28x12,0	7,3	86,99
104532	32x15,0	12,0	116,00
104536	36x17,0	17,3	155,00
104540	40x19,0	23,9	179,00

**Stielkasserolle flach „Cookmax Gourmet“**

Mit Stielgriff. VPE 1.



ab  
**35,99**

Art.-Nr.	ØxHöhe/cm	Inhalt/Liter	€/St.
159116	16x7	1,4	35,99
159118	18x8	2,0	38,99
159120	20x9	2,8	43,99

**Stielkasserolle hoch „Cookmax Gourmet“**

Mit Stielgriff. VPE 1.



ab  
**41,99**

Art.-Nr.	ØxHöhe/cm	Inhalt/Liter	€/St.
159216	16x11	2,2	41,99
159220	20x12	3,8	50,99
159224	24x13	5,9	69,99

**Sauteuse „Cookmax Gourmet“**

Mit Stielgriff. VPE 1.



ab  
**36,99**

Art.-Nr.	ØxHöhe/cm	Inhalt/Liter	€/St.
104016	16x5,5	1,0	36,99
104018	18x6,0	1,5	40,99
104020	20x6,5	2,0	42,99
104024	24x7,5	3,4	56,99

**Pasta-Einsatz „Cookmax Gourmet“**

Edelstahl. Inhalt: 9 Liter. Passend nur für Gemüsetopf Ø 24 cm. VPE 1.



**59,99**

Art.-Nr.	ØxHöhe/cm	€/St.
104324	24x20	59,99

**Bratpfanne „Cookmax Gourmet“**

Mit Stielgriff. Antihafbeschichtung. Teflon Select. VPE 1.



ab  
**48,99**

Art.-Nr.	ØxHöhe/cm	Inhalt/Liter	€/St.
104220	20x4,0	1,3	48,99
104224	24x5,0	2,0	76,99
104228	28x5,5	3,0	96,99
104232	32x6,0	4,0	115,00
104236	36x6,0	6,1	125,00

**Deckel „Cookmax Professional/Gourmet“**

Edelstahl. Passend zur Cookmax-Professional/Gourmet-Serie. Mit Dampfloch. VPE 1.



ab  
**7,99**

Art.-Nr.	Ø/cm	€/St.
38436.16	16	7,99
38436.18	18	8,99
38436.20	20	9,99
38436.24	24	11,99
38436.28	28	15,99
38436.32	32	18,99
38436.36	36	24,99
38436.40	40	36,99



Kochgeschirr für höchste Ansprüche

## KOCHGESCHIRR GOURMET



- 5-Ply Mehrschichtmaterial
- Hohe Wärmeleitfähigkeit
- Extra schwere Qualität
- Resistent gegenüber Speisesäuren
- Geschmacksneutral und langlebig
- Kurze Ankochzeit und hohe Energieeinsparung durch optimale Hitzeübertragung
- Mit Literskala
- Geeignet für alle Herdarten, inkl. Induktion
- Innen satiniert, außen kombipoliert
- Backofenfest bis 220 °C (Umluft)
- Spülmaschinengeeignet
- 10 Jahre Garantie
- Verbesserte Kaltgriffe
- Neu mit Schüttrand

ab 49,99

**10 Jahre Materialgarantie! Geeignet für alle Herdarten und speziell für Induktion!**  
**Um bis zu 20% reduzierte Ankochzeit durch 5-Ply Mehrschichtmaterial!**

**INFO:**

Alle Töpfe, Sauteusen und Pfannen aus 5-Ply Mehrschichtmaterial ohne Deckel, rostfrei.

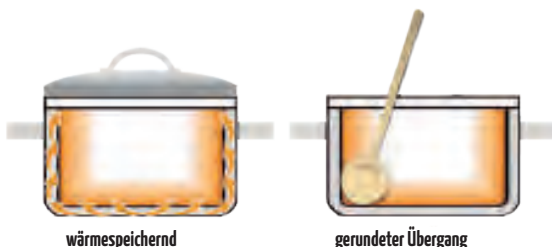
**Wok mit Deckel**

Edelstahl, 5-Ply Mehrschichtmaterial. Deckel mit Drehgriff zum Öffnen/Schließen der Luftzufuhr. Flacher, induktionsgeeigneter Boden. Höhe mit Deckel: 18cm. VPE 1.



119,00

Art.-Nr.	ØxH in cm	Inhalt in L	€/St.
104436	36x7,5	6	119,00

**cookmax®**  
Professional

ab 9,99



28cm extra hoch

**Glas-Deckel mit Dampfloch**

Thermisches Spezialglas, hitzebeständig. Schutzring aus Chromnickelstahl 18/10. Mit Dampfloch. VPE 1.

Art.-Nr.	Ø in cm	€/St.
150720	20	9,99
150724	24	10,59
150728	28	12,39
150732	32	13,59

**Bratpfanne rund, antihaft „Cookmax Professional“**

Die besondere Kochgeschirr-Serie für den Profi-Koch!

- 5 Jahre Materialgarantie!
- Sandwichboden in drei Schichten aufgebaut (Edelstahl-Aluminium-Edelstahl)
- Der Boden nutzt die Wärme des Herdes zu 100% aus!
- Hochwertige Antihafbeschichtung Teflon Select
- Kaltgriffe
- Für alle Herdarten geeignet, auch Induktion
- Keine scharfkantigen oder metallenen Gegenstände verwenden
- Mit Stielgriff VPE 1.



Art.-Nr.	ØxHöhe in cm	€/St.
38437.20	20x4,5	36,99
38437.24	24x5,0	49,99
38437.28	28x5,5	63,99
14613	28x7,5	68,99
38437.32	32x6,0	77,99
38437.36	36x6,5	99,99



6  
Größen

ab 36,99

**Als Brat- und extra hohe Schmorpfanne erhältlich!**

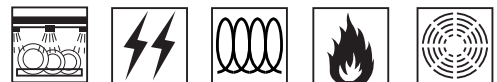





## Kochgeschirr für höchste Ansprüche

Bei unserer großen Auswahl an hochwertigen Töpfen und Pfannen findet jeder Profi-Koch die passende Serie!



**5 Jahre Materialgarantie!**  
**Induktionsgeeignet!**



28cm extra hoch





ab 35,<sup>99</sup>



- 5 Jahre Materialgarantie!
- Der Boden nutzt die Wärme des Herdes zu 100% aus!
- Edelstahl- und Sandwichboden
- Für alle Herdarten geeignet
- Keramik-Beschichtung!

**Bratpfanne keramikbeschichtet „Cookmax Professional“**

Serie Cookmax Professional. Edelstahl 18/10. Sandwichboden. Mit Stielgriff. Außen matt, oberer Rand poliert. Innen Keramikbeschichtung, grau. VPE 1.

Art.-Nr.	ØxHöhe in cm	€/St.
11152	20x4,5	35,99
11153	24x5,0	48,99
11154	28x5,5	59,99
11155	32x6,0	74,99
11156	36x6,0	89,99



**Pfannenwender**

Polyamid, hitzebeständig bis 200 °C. Geknickte Form für ergonomisches Arbeiten. Geeignet für antihafte beschichtete Pfannen. Nicht in heißen Töpfen und Pfannen liegen lassen! VPE 1.



3,<sup>19</sup>

Art.-Nr.	LxB in cm	€/St.
15320	28,5x9,5	3,19

**Pfannenwender „Flonal“**

Polyamid, schwarz, hitzebeständig bis 210 °C. Geschlitzt. Nicht in heißen Töpfen und Pfannen liegen lassen! VPE 1.



4,<sup>29</sup>

Art.-Nr.	LxBxH in cm	€/St.
153600	28,3x7,0x2,0	4,29

**Pfannenwender „Silicone“**

Silikon, Edelstahl, stabiler Edelstahlwender mit Silikonlaffe, ideal für beschichtete Töpfe und Pfannen, hitzebeständig bis 260 °C, nicht in heißen Töpfen und Pfannen liegen lassen, spülmaschinengeeignet. VPE 1.



Ideal für beschichtete Pfannen und Töpfe!

10,<sup>99</sup>

Art.-Nr.	LxB in cm	€/St.
14388	35,2x7,9	10,99





63,99



**cookmax®**  
Professional

- 5 Jahre Materialgarantie!
- Der Boden nutzt die Wärme des Herdes zu 100% aus!
- Edelstahl- und Sandwichboden
- Für alle Herdarten geeignet
- Keramik-Beschichtung!

#### Grillpfanne eckig, Teflon

Serie Cookmax Professional. Edelstahl 18/10. Sandwichboden. Mit Stielgriff und Gegenriff. Außen poliert. Gerillte Bratfläche. Mit Teflon-Select-Antihafbeschichtung. VPE 1.

Art.-Nr.	LxBxH in cm	€/St.
11157	28x28x6	63,99

## Die besondere Kochgeschirr-Serie für den Profi-Koch!

#### Wender flexibel, Nylon/Edelstahl

NEW

Flexibler Wender. Griff aus gebürstetem 18/10 Edelstahl. Laffe aus hauchdünnem Nylon. Sicher für beschichtete Pfannen. Nachhaltig hergestellt. Hitzebeständig kurzzeitig bis 225 °C. Rostfrei. Spülmaschinengeeignet. VPE 1.



13,99

Art.-Nr.	LxB in cm	€/St.
15614	33x8,6	13,99

#### Wender flexibel, Edelstahl

NEW

Wender aus gebürstetem 18/10 Edelstahl mit flexibler Laffe. Nachhaltig hergestellt. Rostfrei und spülmaschinengeeignet. VPE 1.



13,99

Art.-Nr.	LxB in cm	€/St.
15613	33x8,6	13,99



# Induktionsgeeignet



**4**  
Größen

Ø von 20 - 32 cm



- Gesundes und fettarmes Braten
- Kein Anbrennen und Ankleben
- Antihafbeschichtung, 3-lagig, Teflon SELECT
- Keine scharfkantigen oder metallenen Gegenstände verwenden
- Aus hochwertigem und wärmeleitfähigem Aluminium, Kaltgriff aus Edelstahl
- Innen und außen leicht zu reinigen
- Backofengeeignet bis 200 °C
- Für alle Herdarten geeignet, auch Induktion!



ab **19,99**

## Bratpfanne „Professional“

Aluminium. Bodenstärke: 4,2 mm. Antihafbeschichtung 3-lagig (Teflon Select). Hitzebeständig bis 200 °C. Kaltgriff mit Logo Cookmax. Für alle Herdarten geeignet, auch Induktion. VPE 1.

Art.-Nr.	ØxHöhe in cm	Inhalt in L	€/St.
11869	20x4,5	1,0	19,99
11870	24x5,0	1,4	28,99
11871	28x5,3	2,0	35,99
11872	32x6,0	3,0	45,99



Induktionsgeeignet

52,<sup>99</sup>

  
Gourmet
**Grillpfanne „Gourmet“**

Aluguss. Antihaft. Bodenstärke: 4,5mm. Mit 2 Ausgüssen. Robuste, harte und kratzfeste Beschichtung, gesund und fettfrei Braten wie auf Naturstein, schnelle und gleichmäßige Wärmeübertragung, Hitzebeständig bis 220°C. Kaltgriff mit Logo Cookmax, für alle Herdarten geeignet, auch Induktion. VPE 1.

Art.-Nr.	ØxHöhe in cm	Inhalt in L	€/St.
11884	28x28x4,0	2,3	52,99

Induktionsgeeignet

ab 34,<sup>99</sup>**Bratpfanne „Gourmet“**

Aluguss. Antihaft. Bodenstärke: 4,5 mm. Robuste, harte und kratzfeste Beschichtung, gesund und fettfrei Braten wie auf Naturstein, schnelle und gleichmäßige Wärmeübertragung. Hitzebeständig bis 220°C. Kaltgriff mit Logo Cookmax. Für alle Herdarten geeignet auch Induktion. VPE 1.

Art.-Nr.	ØxHöhe in cm	Inhalt in L	Ausführung	€/St.
11876	20x4,1	1,0	ohne Gegengriff	34,99
11879	24x4,4	1,5	ohne Gegengriff	39,99
11880	28x4,7	2,3	ohne Gegengriff	49,99
11881	32x5,5	3,4	mit Gegengriff	64,99

4

Größen

- Gesund und fettfrei braten wie auf Naturstein
- Kratzfeste Antihafbeschichtung mit Steinpartikeln
- Kein Anbrennen und kein Ankleben
- Innen und außen leicht zu reinigen
- Hochwertige Qualität: aus massivem Aluminiumguss
- Schnelle, gleichmäßige Hitzeverteilung und lange Wärmespeicherung
- Edelstahlkaltgriff mit Gabelung für hohe Stabilität und Reduktion der Wärmeleitung
- Hitzebeständig bis 220°C
- Keine scharfkantigen oder metallenen Gegenstände verwenden
- Für alle Herdarten geeignet, auch Induktion

Kaltgriff mit Logo



Robuste, harte und kratzfeste Beschichtung

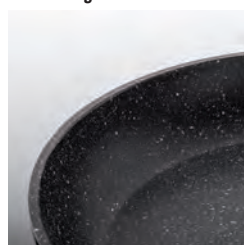

Ø 32 cm mit Gegengriff



# Bratpfanne „Pepper“

- Antihafbeschichtung, 3-lagig
- Kein Anbrennen und kein Ankleben
- Keine scharfkantigen oder metallenen Gegenstände verwenden
- Schnelle und gleichmäßige Wärmeübertragung
- Innen und außen leicht zu reinigen
- Backofengeeignet bis 180 °C
- Für alle Herdarten geeignet, außer Induktion



## Bratpfanne „Pepper“

Aluminium. Bodenstärke: 3,0 mm. Antihafbeschichtung Teflon Classic 3-lagig, Hitzebeständig bis 180 °C. Kunststoffgriff. Für alle Herdarten geeignet außer Induktion. VPE 1.

Art.-Nr.	ØxHöhe in cm	€/St.
15014	20x4,5	10,99
15016	24x4,9	12,99
15015	28x5,2	15,99
15017	30x5,3	16,99

ab 10,<sup>99</sup>



Nicht induktionsgeeignet



### Servierpfanne „Eisen“ rund

Mit 2 Griffen. Aus Eisen, 2 mm stark. Für alle Herdarten, Backofen, Gas-/ Holzkohlegrill und offenes Feuer geeignet. Nicht spülmaschinengeeignet. VPE 1.



14,99

Art.-Nr.	Maße in cm	Inhalt in L	€/St.
162000	24,0x4,0	1,20	14,99



### Schlemmerpfännchen mit Servierbrett, Eisen

Pfännchen mit zwei Griffen, Stärke Eisen: 2,0 mm. 100% FSC zertifiziertes, Brett aus Buchenholz, Ø 20,5 cm, inkl. Einfräsung. Für alle Herdarten, Gas- und Holzkohlegrill geeignet. Nicht spülmaschinengeeignet. VPE 1.



Art.-Nr.	ØxH in cm	Inhalt in L	€/St.
13805	20,0x4,0	0,60	17,99
14468	24,5x4,0	1,20	18,99

ab 17,99



### Servierpfanne

Schmiedeeisen, mit gebogenem Hakenstiel. Für alle Herdarten geeignet, auch Induktion. Nicht spülmaschinengeeignet. VPE 1.

2

Größen

Passender Untersetzer Art.-Nr. 2609.BR



ab 13,99

Art.-Nr.	ØxH in cm	Ø Pfannenboden in cm	€/St.
3281.20	20,0x3,0	15,0	13,99
3281.24	24,0x2,6	19,5	16,99

### Holzuntersetzer

Dunkelbraun, Stärke: 2,5 cm, Gummifüße an der Unterseite. Passend für Servierpfannen mit Ø 20, Ø 24 und Ø 28 cm. VPE 1.

Untersetzer passend für Servierpfannen mit Ø 20, Ø 24 und Ø 28 cm.



8,99

Art.-Nr.	€/St.
2609.BR	8,99

### Eisenbratpfanne

Eisenstahl, schwere Ausführung. Für alle Herdarten geeignet, auch Induktion. Ab Ø 32 cm mit Gegengriff. Nicht spülmaschinengeeignet. VPE 1.

5

Größen

de Buyer  DEPUIS 1830

ab 22,99



Art.-Nr.	ØxH in cm	Ø Pfannenboden	€/St.
6015.20	20x3,7	13,5 cm	22,99
6015.24	24x4,0	17,0 cm	25,99
6015.28	28x5,0	20,5 cm	34,99
6015.32	32x5,0	23,0 cm	42,99
6015.36	36x5,5	26,0 cm	52,99

### Spritzschutz für Pfannen

Feinperforiertes Alu-Steckmetall, verzinnter Drahtgriff mit Kunststoffeinlage. VPE 1.



3,29

Art.-Nr.	Ø in cm	€/St.
14951	29	3,29



49,99



**Wok**

Doppellagige, Antihaf Beschichtung – verstärkt mit Titanium, aus Aluminiumguss – daher kein Verformen möglich, gleichmäßige und schnelle Wärmeverteilung, eleganter Stiel der kalt bleibt, stapelbar, für den Ofen bis 260° C geeignet, auch für Induktion und Gas geeignet, geprüft Aluminium aus Europa, Antihafbeschichtung PFOA frei, leicht zu reinigen. VPE 1.

Art.-Nr.	ØxH in cm	Inhalt in L	€/St.
11173	30x9	4,5	49,99

**Wok mit Deckel**

Edelstahl. Kaltgriffe - Stiel und Gegengriff. Inklusive Edelstahldeckel. Gewicht: 2,85 kg. Höhe mit Deckel: 21,5 cm, Runder Boden, passend zum Induktions-Tischwok Art.Nr. 12973. VPE 1.

109,00



Art.-Nr.	ØxH in cm	Inhalt in L	€/St.
40069	36x11	6	109,00

**Gemüse-/Woklöffel**

Polyamid, schwarz, hitzebeständig bis 210 °C. Nicht in heißen Töpfen und Pfannen liegen lassen! VPE 1.

**WESTMARK**

3,29



Art.-Nr.	Länge in cm	€/St.
11374	31,5	3,29

**Wok**

Mit Stiel, ohne Deckel. 3-Ply Mehrschichtmaterial, induktionsgeeignet. VPE 1.

99,99

Art.-Nr.	ØxH in cm	Inhalt in L	€/St.
6112.36	36x9	6	99,99





**Wok mit Deckel**

Edelstahl. 5-Ply Mehrschichtmaterial. Deckel mit Drehgriff zum Öffnen/Schließen der Luftzufuhr. Flacher, induktionsgeeigneter Boden. Höhe mit Deckel: 18cm. VPE 1.

119,00

cookmax®  
Gourmet



Art.-Nr.	ØxH in cm	Inhalt in L	€/St.
104436	36x7,5	6	119,00



89,99

**Wok mit Siebglasdeckel**

Aluguss. Antihaft. Siebglasdeckel. Kunststoffgriff. Bodenstärke: 4,5mm. 2 breite Ausgüsse und Spezialdeckel mit Siebfunktion, Flüssigkeit fließt wieder zurück in die Pfanne dank Deckelhalterung. Robuste, harte und kratzfest Beschichtung. Gesund und fettfrei Braten wie auf Naturstein, schnelle und gleichmäßige Wärmeübertragung. Hitzebeständig bis 180°C. Für alle Herdarten geeignet, auch Induktion. VPE 1.



Art.-Nr.	ØxH in cm	Inhalt in L	€/St.
12895	32x9,2	5,7	89,99

**Wok**

Mit Stiel. Eisen, Materialstärke 2 mm. Boden Ø: 16,5 cm. Grifflänge: 24,5 cm, Griffbreite: 3 cm. Für alle Herdarten geeignet, auch Induktion. Nicht spülmaschinenfest. Beiliegenden Benutzungshinweis beachten. VPE 1.

29,99



Art.-Nr.	ØxH in cm	Inhalt in L	€/St.
13526	28x8	3	29,99



### XXL-Bräter mit Deckel „Gourmet“

Aluguss. Antihaft. Induktionsfähiger Alugussdeckel (H: 5,6 cm, 3,4 L). Robuste, harte und kratz feste Beschichtung. Gesund und fettfrei Braten wie auf Naturstein, schnelle und gleichmäßige Wärmeübertragung. Hitzebeständig bis 260°C. Für alle Herdarten geeignet, auch Induktion. Ideal für die Zubereitung von Fleisch, Geflügel, Lasagne, Aufläufen, Gratins uvm. VPE 1.



129,00

Art.-Nr.	LxBxH in cm	Inhalt in L	€/St.
11897	42,8x26,2x12,2	7,8	129,00



### Brat- und Auflaufform Antihaft

ILAG Antihaftbeschichtung - Zweischicht-System, bis 250°C hitzebeständig. Auch zum Backen von z. B. Brot geeignet. Mit seitlichen Griffmulden und Arretierungspunkten, um eine zweite Form als Deckel verwenden zu können. Farbe: anthrazit-metallic. VPE 1.



6,69

Art.-Nr.	LxBxH in cm	€/St.
13807	41,0x26,5x6,0	6,69



### Brat- und Auflaufform Antihaft

ILAG Antihaftbeschichtung - Zweischicht-System, bis 250°C hitzebeständig. Auch zum Backen von z. B. Brot geeignet. Mit seitlichen Griffmulden und Arretierungspunkten, um eine zweite Form als Deckel verwenden zu können. Farbe: anthrazit-metallic. VPE 1.



6,29

Art.-Nr.	LxBxH in cm	€/St.
13806	37,0x20,0x7,0	6,29





### Handschuhe schnittfest „Cut“

Bietet optimalen Schutz beim Umgang mit scharfen Klängen und Gegenständen in der Küche, wie z. B. Küchenmessern. Die Mischung aus HPPE, Polyesterfasern und Nylon macht diese Handschuhe langlebig und komfortabel. Level 4 Schnittwiderstand. Stufe 3 Abriebfestigkeit. Beidseitig tragbar - somit für Rechts- und Linkshänder zu tragen. Größe 8/ XL (Mindesthandschuhlänge 24,0 cm). 67% HPPE, 20% PET, 10% PA, 3% Lycra. Gebrauchsanweisung beachten! 2er Set. VPE 1.

pro Stück  
**8,<sup>25</sup>**

Art.-Nr.	Länge in cm	€/Pack
14502	25,0	16,49

### Ofenhandschuh „Hot“

Komfortable Ofenhandschuhe aus Stoff/ Silikon. Hitzebeständig bis 250 °C. Größe: 15. 2er Set. VPE 1.



pro Stück  
**11,<sup>00</sup>**

Art.-Nr.	Länge in cm	€/Pack
13819	30,0	21,99

### Hitze-Handschuh „Silikon“

**NEW**

Silikon (schwarz) mit Baumwollfütter (weiß) für Rechts- u. Linkshänder, zwischen Daumen u. Zeigefinger verstärkt, wasserdicht, flexibles Material, hitzebeständig bis +250 °C / max. 15 sec., Handreinigung max. 30-40 °C, Handschuhgröße: 11. Mit Baumwoll-Stulpe. Keine allergieauslösenden Substanzen. Darf nicht mit einer offenen Flamme in Kontakt kommen. Entspricht der PSA VO (EU) 2016/425 und der DIN EN 420:2003+A1:2009 und EN 407:2004. VPE 1.



pro Stück  
**14,<sup>99</sup>**

Art.-Nr.	LxB in cm	€/St.
15488	38x15	14,99

### Hitze-Handschuh „ECO“

100% Baumwolle/Frottee. 1 Paar. Fäustlinge mit 10 cm Canvasstulpe - Einheitsgröße. Hitzebeständig bis 350 °C. Wirksam gegen Kontakthitze. Waschbar bis 40 °C. VPE 1.



pro Stück  
**4,<sup>99</sup>**

Art.-Nr.	Länge in cm	€/Paar
6393	40,0	4,99

### Hitze-Handschuh „Pyrotex“

100% Baumwolle - asbestfrei. Wasser- und fettabweisend, bis 200 °C hitzebeständig. Reinigung: Einfach mit einem Schwamm säubern. Nicht waschbar. Farbe: schwarz. VPE 1.



pro Stück  
**11,<sup>99</sup>**

Art.-Nr.	Länge in cm	€/St.
6390	32,0	11,99

### Hitze-Handschuh aus Leder

1 Paar gefütterte Hitze-Handschuhe (Fäustling) aus Leder mit Stulpen. Maximal 15 Sekunden hitzebeständig bis +250 °C / max. Länge: 45 cm, Breite 14 cm. Nicht waschmaschinenfest! VPE 1



pro Stück  
**16,<sup>89</sup>**

Art.-Nr.	€/Paar
15239	16,89



# ALLES RUND UMS PIZZABACKEN...

## Pizzaschneider

Edelstahlrad mit Kunststoffgriff. VPE 1.



3,99

Art.-Nr.	Ø in cm	Länge in cm	€/St.
2049	10	23,5	3,99

## Kuchen- und Pizzaheber

Edelstahl, rostfrei. Stabile Ausführung. Bequemes beidhändiges Tragen durch seitlich auslaufende Griffflächen. Spülmaschinengeeignet. VPE 1.



7,99

Art.-Nr.	LxB in cm	€/St.
8117	36,0x28,0	7,99

## Wiegemesser „PRO“

- Edelstahl, Griffe Polyamid
- Zur Zerteilung von z. B. Pizza und Blechkuchen geeignet
- Hochwertiges Wiegemesser aus deutschem Stahl gefertigt
- Feingeschliffene Klinge
- Hoher Schärfegrad
- Lange Schnitthaltigkeit
- Ergonomische, rutschfeste und antibakterielle Griffe
- Optimale Kraftübertragung
- Griffdesign ohne Naht
- Spülmaschinengeeignet, Reinigung per Hand empfohlen. VPE 1.



cent

29,99

Art.-Nr.	BxH in cm	€/St.
13712	53,0x14,0	29,99

## Pizzaschere

Edelstahl, rostfrei. Trennbare Scherenblätter. Aushängenagel. VPE 1.



17,99

Art.-Nr.	Farben	Länge in cm	€/St.
39497	rot/grün	24,5	17,99

## Pizza-Thermobox „ECO“

Qualitätsbox EPP (Expandiertes Polypropylen) in schwarz. VPE 1.



3

Größen

ab 30,99

Art.-Nr.	Außen LxBxH in cm	Innen LxBxH in cm	€/St.
39197.1	41x41x16,5	35x35x10,0	30,99
39197.2	41x41x24,0	35x35x17,5	32,99
39197.3	41x41x33,0	35x35x26,5	34,99

## Pizzaschieber

Holzgriff, Aluschaufel. Schaufelmaße: 35x30,5 cm. VPE 1.

Art.-Nr.	Länge in cm	€/St.
38460	79	24,29

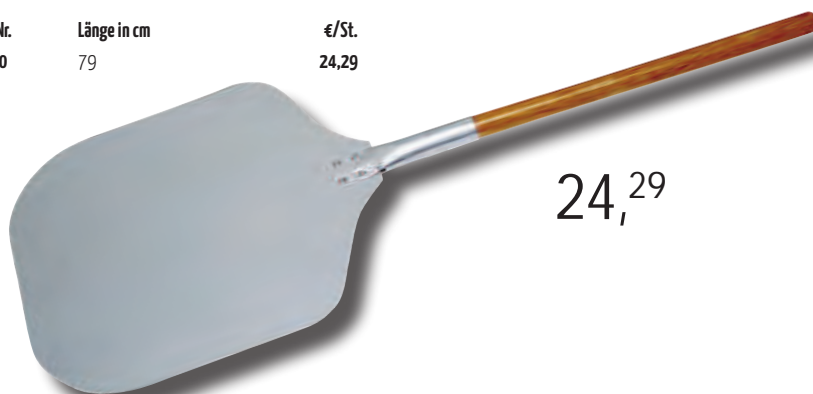

24,29







### Bachrahmen rechteckig mit Teiler

Edelstahl, rostfrei. Höhe: 5,0 cm. Variabel verstellbarer Rahmen/ Teiler für z. B. Blechkuchen und Pizza. Teiler auch entnehmbar. Spülmaschinengeeignet. VPE 1.

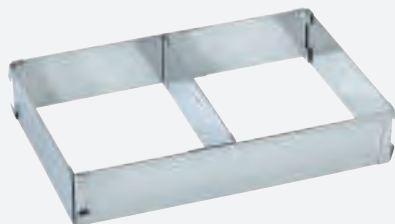

11,<sup>99</sup>

Art.-Nr.	Länge in cm	Breite in cm	€/St.
162300	27,5 - 52,5	18,5 - 34,0	11,99

### Pizzateigbox

Kunststoff, weiß. Stapelbar. Passend für Pizzascheibe mit 60 cm Tiefe. VPE 1.



10,<sup>49</sup>

Art.-Nr.	LxBxH in cm	€/St.
525002	60x40x7	10,49

### Pizzablech, rechteckig

Blaustahl mit gebördeltem Rand. Bei Reinigung unbedingt die Pflegeanweisung beachten! Nach Gebrauch gut abtrocknen und einfetten. Nicht spülmaschinengeeignet. Materialstärke: 2,0 mm. VPE 1.



19,<sup>99</sup>

Art.-Nr.	LxBxH in cm	€/St.
38703	60x40x2,5	19,99

### Auflagedeckel zu Pizzateigbox

Kunststoff, weiß. VPE 1.

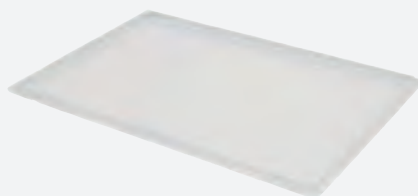

6,<sup>99</sup>

Art.-Nr.	LxBxH in cm	€/St.
13039	60x40x1,5	6,99

### Pizza-Rack

Stahldraht verchromt. Integrierter Tragegriff. Für Pizzableche ab Ø 22 cm bis max. Ø 36 cm. 15 Auflagen. Ablagefläche 22x13x4 cm. VPE 1.

### Für 15 Pizzableche!

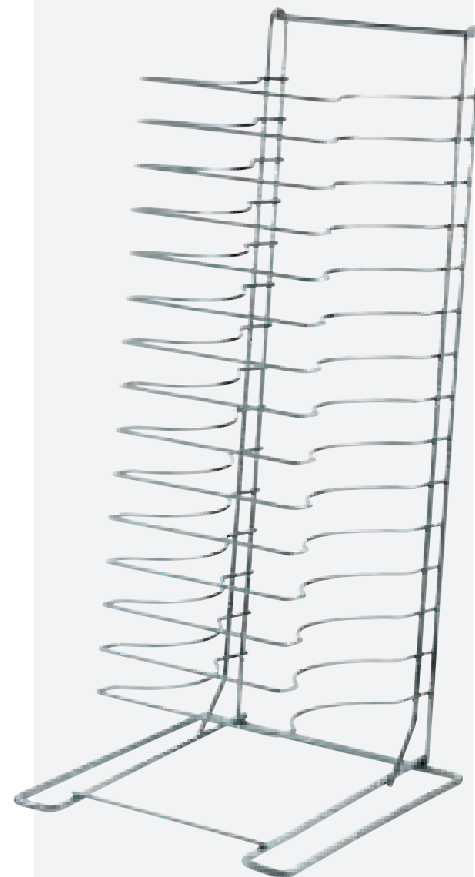

39,<sup>99</sup>

Art.-Nr.	LxBxH in cm	Ablagefläche in cm	€/St.
11993	30x30x70	22x13x4	39,99

### Pizzablech rund

Blaustahl, mit gebördeltem Rand. Bei der Reinigung bitte unbedingt die Pflegeanweisung beachten! NICHT spülmaschinengeeignet! VPE 1.

ab 2,<sup>59</sup>

Art.-Nr.	Ø innen in cm	Ø außen in cm	Höhe in cm	€/St.
6018.20	18	20	2,5	2,59
6018.24	22	24	2,5	2,99
6018.26	24	26	2,5	3,29
6018.28	26	28	2,5	3,49
6018.30	28	30	2,5	3,79
6018.32	30	32	2,5	4,19
6018.36	34	36	2,5	4,79
6018.40	38	40	2,5	5,99



8

Größen

# KONVEKTOMATEN- BLECHE

für Kombidämpfer

**Silikonbeschichtetes Profi Bäckerblech. Die Lochung verbessert die Heißluftzirkulation und beschleunigt die Backzeit um 2-3 Minuten. Ideal auch für Halbfertigerzeugnisse oder zum schnellen Aufbacken.**

## Konvektomatenblech GN mit Lochung, Silikonbeschichtung

**3**  
Größen

Aluminium. Lochung 3 mm.  
Antihafbeschichtung: Silikon, terra.  
Materialstärke: 1,5 mm. 4 Seiten  
45°. Backofen max. 260 °C. Nicht  
spülmaschinengeeignet. VPE 1.



4 Aufhängungen

ab 22,99

Art.-Nr.	LxBxH in cm	GN-Größe	€/St.
1195	53,0x32,5x1,0	1/1	22,99
163400	35,4x32,5x1,0	2/3	19,99
1195.1	60,0x40,0x1,0	-	34,99

## Konvektomatenblech GN mit Lochung

Aluminium beschichtet. Ideal für den Einsatz im Kombidämpfer, 4 Seiten 45°. Laugenresistent, spülmaschinengeeignet, Temperatur-Bereich bis 260 °C, hohe Antihaf-Eigenschaft, thermoplastische Beschichtung, sehr robuste Oberfläche. VPE 1.



## TYNECK-Coating

32,99

Art.-Nr.	LxBxH in cm	GN-Größe	€/St.
11363	53x32,5x1,5	1/1	32,99

## Konvektomatenblech GN, Granit-Emaille

Granit-Emaille. Beidseitig beschichtet, Gastronorm. Klebt nicht an, rostet nicht, pflegeleicht. VPE 1.

**7**  
Größen



ab 23,49

Art.-Nr.	LxBxH in cm	GN-Größe	€/St.
6017.20	53,0x32,5x2,0	1/1	25,99
6017.40	53,0x32,5x4,0	1/1	29,99
6017.60	53,0x32,5x6,0	1/1	32,79
15187	53,0x32,5x8,0	1/1	39,99
39652.20	35,4x32,5x2,0	2/3	23,49
39652.40	35,4x32,5x4,0	2/3	26,99
39652.60	35,4x32,5x6,0	2/3	29,99

## Konvektomatenblech GN

Aluminium. Antihafbeschichtet. Schwarz. Rand schräg. Material: PTFE (Polytetrafluor) und PFOA (Perfluorooctansäure) VPE 1.



19,99

Art.-Nr.	LxBxH in cm	GN-Größe	€/St.
11063	53,0x32,5x1,0	1/1	19,99

## Konvektomatenblech GN, schwarz emailliert

Stahl, beidseitig beschichtet. Granit-Emaille. Stapelbar. Gelochte Ecken. Spülmaschinengeeignet. VPE 1.

**3**  
Größen

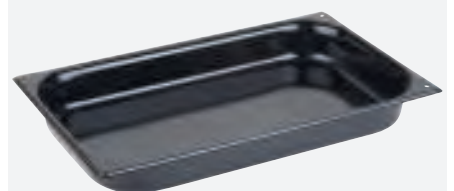

ab 24,99

Art.-Nr.	LxBxH in cm	GN-Größe	€/St.
6016.20	53,0x32,5x2,0	1/1	23,99
6016.40	53,0x32,5x4,0	1/1	24,99
6016.60	53,0x32,5x6,5	1/1	27,99

## Schnittkuchenblech GN

Aluminium mit Vorsatzschiene. Materialstärke 1 mm. Innenmaße ca.: 52 x 29 x 5 cm. Spülmaschinengeeignet. VPE 1.



34,99

Art.-Nr.	LxBxH in cm	GN-Größe	€/St.
13598	53,5x32,5x5	1/1	34,99

## Backblech GN

Aluminium. Lochung: 3 mm. Materialstärke: 1,5 mm. 4 Seiten 45°. Profi Bäckerblech. Die Lochung verbessert die Heißluftzirkulation und beschleunigt die Backzeit um 2 bis 3 Minuten. Ideal auch für Halbfertigerzeugnisse oder zum schnellen Aufbacken. VPE 1.

glatt



gelocht

ab 17,99

Ideal auch für Halbfertigerzeugnisse oder zum schnellen Aufbacken.

Art.-Nr.	LxBxH in cm	GN-Größe	Ausführung	€/St.
158600	53,0x32,5x1,0	1/1	glatt	17,99
158601	53,0x32,5x1,0	1/1	gelocht	18,99

## Backblech Bäckermaß

Aluminium. Lochung: 3 mm. Materialstärke: 1,5 mm. 4 Seiten 45°. Profi Bäckerblech. Die Lochung verbessert die Heißluftzirkulation und beschleunigt die Backzeit um 2 bis 3 Minuten. Ideal auch für Halbfertigerzeugnisse oder zum schnellen Aufbacken. VPE 1.

gelocht



18,99

Ideal auch für Halbfertigerzeugnisse oder zum schnellen Aufbacken.

Art.-Nr.	LxBxH in cm	€/St.
12629	60,0x40,0x1,0	18,99



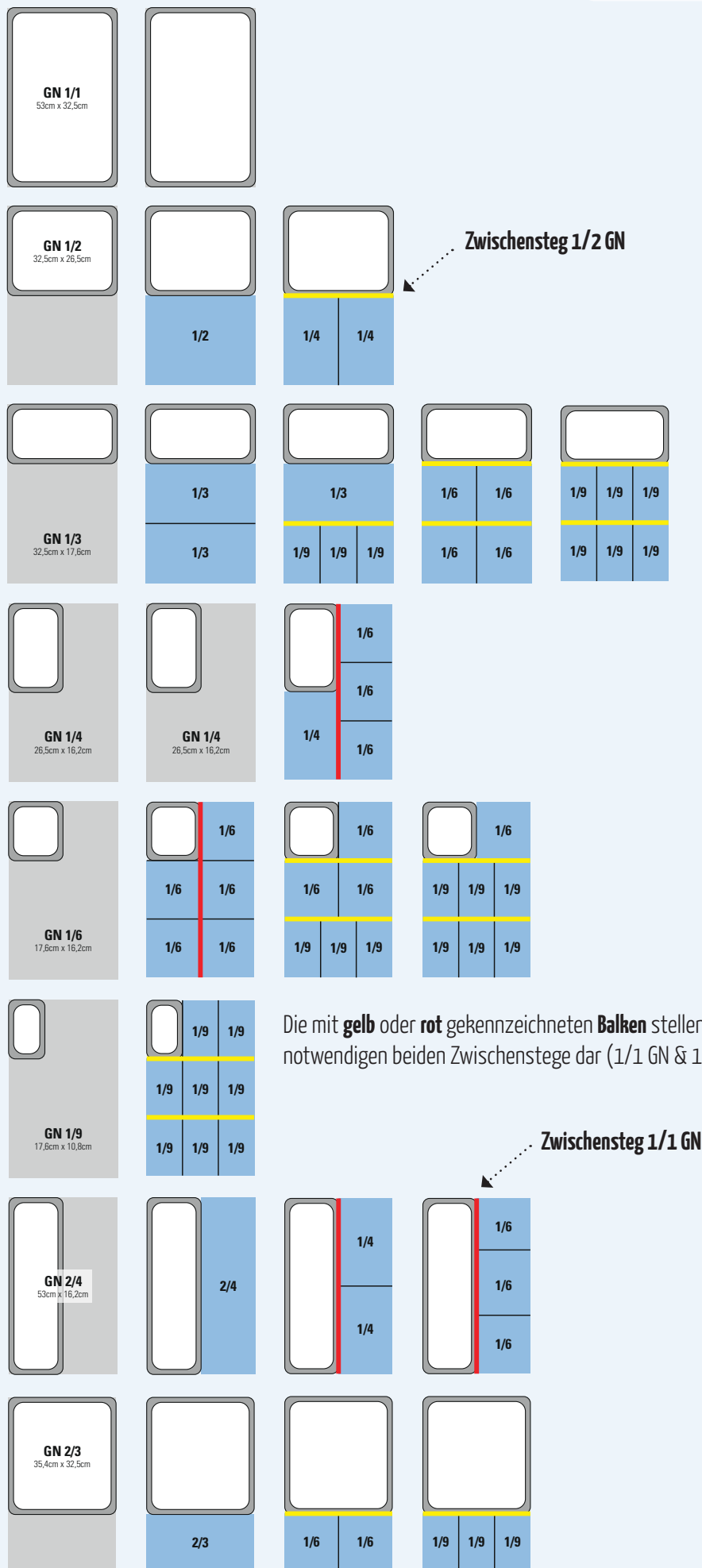

# Gastronorm Kombinationen

### GN-Deckel mit Löffelausschnitt Edelstahl

Chrom-Nickel-Stahl 18/8, rostfrei. VPE 1.



ab 2,<sup>49</sup>

Art.-Nr.	für	€/St.
11139	1/1 GN	9,99
491075	1/2 GN	5,69
491077	1/3 GN	4,29
491076	1/4 GN	3,99
491078	1/6 GN	2,49
491090	2/3 GN	9,89
491095	2/4 GN	8,29

### GN-Deckel ohne Löffelausschnitt Edelstahl

Chrom-Nickel-Stahl 18/8, rostfrei. VPE 1.



ab 2,<sup>19</sup>

Art.-Nr.	für	€/St.
491068	1/1 GN	9,99
491069	1/2 GN	5,09
491070	1/3 GN	3,89
491071	1/4 GN	3,69
491072	1/6 GN	2,39
491073	1/9 GN	2,19
491089	2/3 GN	9,49
491094	2/4 GN	7,29

### GN-Deckel mit Gummidichtung Edelstahl

Chrom-Nickel-Stahl 18/8, rostfrei. Mit Ventil. VPE 1.



ab 22,<sup>99</sup>



Art.-Nr.	BxH mm	für	€/St.
2315.6	530x325	1/1 GN	32,99
2316.6	325x265	1/2 GN	27,99
2319.6	325x176	1/3 GN	22,99

### GN-Gitterrost 1/1 Edelstahl

Edelstahl 18/10. 1/1 GN. Rahmen Ø 0,5 cm, Stäbe Ø 0,2 cm. VPE 1.

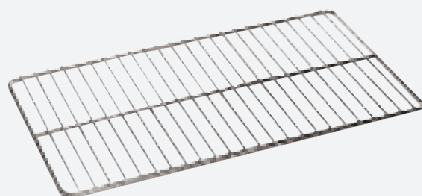

10,<sup>99</sup>

Art.-Nr.	LxB in mm	€/St.
2480	530x325	10,99

### Abtropfeinsatz

Polycarbonat. Für GN-Behälter. VPE 1.

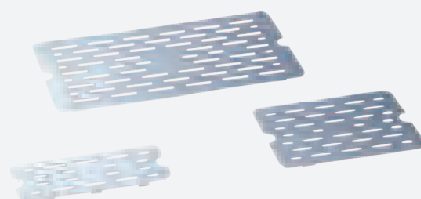

ab 2,<sup>99</sup>

Art.-Nr.	GN	€/St.
11406	1/1	5,99
11408	1/2	3,59
11407	1/3	2,99

### Zwischensteg Edelstahl

Edelstahl, rostfrei, für GN-Einsätze. VPE 1.



ab 2,<sup>69</sup>

Art.-Nr.	GN	Länge in cm	€/St.
2347	1/1	53,0	3,19
2349	1/2	32,5	2,69

### GN-Behälter gelocht 1/1 GN Edelstahl

GN-Einsatz gelocht. Edelstahl, rostfrei. Mit Stapelnocke. Passende Deckel bitte separat mitbestellen. VPE 1.

Art.-Nr.	Tiefe/mm	Inhalt/Liter	€/St.
491079	65	8,8	13,19
491080	100	13,7	17,99
491082	150	20,0	27,59

### GN-Behälter gelocht 1/2 GN Edelstahl

Art.-Nr.	Tiefe/mm	Inhalt/Liter	€/St.
491081	100	6,5	10,89
491083	150	9,5	17,69



ab 10,<sup>89</sup>



GASTRONORM

# BEHÄLTER

## Edelstahl

- Chrom-Nickel-Stahl 18/8
- rostfrei



Edelstahldeckel  
erhältlich **mit** und **ohne**  
Löffelausschnitt!



Unsere Deckel  
finden Sie auf  
den folgenden  
Seiten!



ab 2,<sup>99</sup>

### GN-Behälter 1/1 Edelstahl

Art.-Nr.	GN	Tiefe (mm)	Inhalt (Liter)	€/St.
491041	1/1	20	2,3	9,99
491042	1/1	40	5,0	12,29
491043	1/1	65	8,8	12,89
491044	1/1	100	13,7	15,79
491045	1/1	150	20,0	23,99
491046	1/1	200	27,8	29,89

### GN-Behälter 1/2 Edelstahl

Art.-Nr.	GN-Norm	Tiefe (mm)	Inhalt (Liter)	€/St.
491048	1/2	40	2,5	6,69
491049	1/2	65	4,0	6,99
491050	1/2	100	6,5	9,69
491051	1/2	150	9,5	15,19
491074	1/2	200	12,5	19,99

### GN-Behälter 1/3 Edelstahl

Art.-Nr.	GN-Norm	Tiefe (mm)	Inhalt (Liter)	€/St.
491053	1/3	65	2,5	5,49
491054	1/3	100	4,0	7,59
491055	1/3	150	5,7	9,99
491056	1/3	200	7,6	13,99

### GN-Behälter 1/4 Edelstahl

Art.-Nr.	GN-Norm	Tiefe (mm)	Inhalt (Liter)	€/St.
491058	1/4	65	1,8	4,99
491059	1/4	100	2,7	6,99
491060	1/4	150	4,0	9,99
491061	1/4	200	5,4	12,69

### GN-Behälter 1/6 Edelstahl

Art.-Nr.	GN-Norm	Tiefe (mm)	Inhalt (Liter)	€/St.
491062	1/6	65	1,1	3,59
491063	1/6	100	1,6	5,09
491064	1/6	150	2,5	7,69
491065	1/6	200	3,6	10,69

### GN-Behälter 1/9 Edelstahl

Art.-Nr.	GN-Norm	Tiefe (mm)	Inhalt (Liter)	€/St.
491066	1/9	65	0,8	2,99
491067	1/9	100	1,1	4,29

### GN-Behälter 2/3 Edelstahl

Art.-Nr.	GN-Norm	Tiefe (mm)	Inhalt (Liter)	€/St.
491096	2/3	20	1,5	7,59
491097	2/3	40	3,0	9,49
491098	2/3	65	5,5	10,99
491087	2/3	100	9,0	14,99
491088	2/3	150	13,0	21,99

### GN-Behälter 2/4 Edelstahl

Art.-Nr.	GN-Norm	Tiefe (mm)	Inhalt (Liter)	€/St.
491091	2/4	65	3,5	9,49
491092	2/4	100	5,5	13,99
491093	2/4	150	8,5	17,49

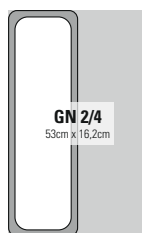
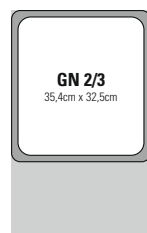
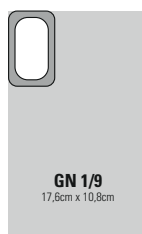
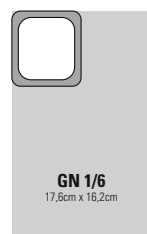
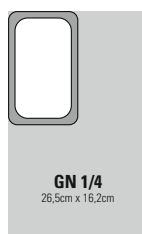
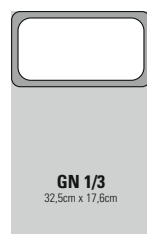
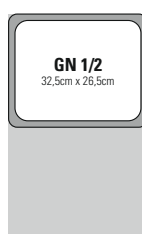



1/3 GN außen

1/3 GN innen

2/4 GN

1/2 GN

ab 54,99

### GN-Behälter „Twist“, Edelstahl

Behälter in Wellenform. CNS Serie 300, Materialstärke 0,64 mm. Verstärkte Ränder und Ecken sorgen für mehr Stabilität und reduzieren den Temperaturverlust. VPE 1.

Art.-Nr.	GN	Tiefe in mm	Inhalt in L	€/St.
143903	1/3 außen	100	3,6	54,99
143904	1/3 innen	100	3,6	54,99
143901	2/4	89	6,0	64,99
143902	1/2	100	6,1	64,99

### GN-Aufsatzbord

Edelstahl 18/10, gebürstet. Für 6x 1/6 GN oder 3x 1/3 GN bis 15 cm Tiefe. Lieferung erfolgt OHNE Behälter, bitte separat bestellen. VPE 1.



89,99

Art.-Nr.	LxBxH in cm	€/St.
9556	98,5x25x22	89,99

### Ständer für Gewürzbehälter GN

Edelstahl 18/10. Der Ständer kann auf den Tisch gestellt oder an der Wand befestigt werden. Inkl. Befestigungsschrauben. Aufnahmefähigkeit: 6x 1/9 GN-Behälter, 4x 1/6 GN-Behälter oder 2x 1/3 GN-Behälter (Lieferung erfolgt OHNE Behälter). Jeweils bis zu einer Tiefe von 100 mm. VPE 1.



35,99

Art.-Nr.	LxBxH in mm	€/St.
68085	680x180x155	35,99

### Besteckmulde mit Griffleiste 1/1 GN

Polypropylen. 4 Fächer. Schwere und robuste Ausführung. Stapelbar. Spülmaschinengeeignet. Leicht zu reinigen. Hitzebeständig. Passender Deckel Art.-Nr. 4010.D - bitte separat bestellen. VPE 1.

4,99



5,99



Art.-Nr.	Ausführung	LxBxH in cm	€/St.
4010-G	Mulde grau	53x32,5x10	5,99
11994	Mulde schwarz	53x32,5x10	5,99
4010.D	Deckel, halb-transparent	53,7x33,2x2	4,99

### Dosierspender 1/6 GN

Edelstahl. Mit 1/6 GN Behälter. Druckknopf-Bedienung. Dosierung einstellbar 30 ml. VPE 1.



142,99

Art.-Nr.	Inhalt in L	LxBxH in cm	€/St.
11678	3	17,8x16,6x32,3	142,99



Gastronorm Einsätze

# PORZELLAN

- feuerfest bis +350 °C
- nicht thermoschockresistent



ab 11,99



ab 11,49

## GN-Behälter, Porzellan, 20 mm tief

Porzellan, weiß. Tiefe 20 mm. Temperaturbereich von -20 °C bis 350 °C. Nicht thermoschockresistent. VPE 1.

6

Größen

Art.-Nr.	GN	Tiefe (mm)	€/St.
164400	1/1	20	37,99
164401	1/2	20	22,99
164402	1/3	20	18,99
11299	1/4	20	11,99
164403	2/3	20	28,69
164404	2/4	20	19,99

## GN-Behälter, Porzellan, 65 mm tief

Porzellan, weiß. Tiefe 65 mm. Temperaturbereich von -20 °C bis 350 °C. Nicht thermoschockresistent. VPE 1.

7

Größen

Art.-Nr.	GN	Tiefe (mm)	Inhalt (Liter)	€/St.
123901	1/1	65	6,5	58,49
123902	1/2	65	3,0	29,99
123903	1/3	65	1,8	18,99
11298	1/4	65	1,2	16,99
123904	1/6	65	0,8	11,49
123905	2/3	65	4,3	39,99
123906	2/4	65	3,0	33,99

Gastronorm Einsätze

# MELAMIN

- -30 °C bis +70 °C
- extrem bruchsicher
- nicht koch- und backgeeignet

ab 15,99



4

Größen

## Tablett „Pure“ GN, Melamin, 30 mm tief

Melamin, weiß, stapelbar, spülmaschinengeeignet. VPE 1

Art.-Nr.	GN	Tiefe (mm)	€/St.
151211	1/1	30	38,99
151212	1/2	30	20,99
151213	1/3	30	15,99
151224	2/4	30	22,99

4

Größen

## Behälter „Highline“ GN, Melamin, 65 mm tief

Melamin, weiß, stapelbar, spülmaschinengeeignet. VPE 1

Art.-Nr.	GN	Tiefe (mm)	Inhalt (Liter)	€/St.
39125	1/1	65	7,1	38,49
39127	1/2	65	3,4	20,99
39129	1/3	65	2,0	15,99
39128	2/4	65	3,0	24,49

Gastronorm Einsätze

# POLYCARBONAT

- -40°C bis +100°C
- transparent
- stapelbar, bruchsicher
- mit Skalierung
- spülmaschinen- und mikrowellengeeignet

ab 2,<sup>49</sup>



## GN-Behälter 1/1 Polycarbonat

Polycarbonat, transparent, stapelbar, bruchsicher, mit Skalierung. Einsetzbar von -40°C bis +100°C. Spülmaschinen- und mikrowellengeeignet. Passende Deckel bitte separat mitbestellen. VPE 1.

Art.-Nr.	Tiefe (mm)	Inhalt (Liter)	€/St.
11375	65	8,5	9,99
11376	100	13,0	12,79
11377	150	19,5	15,99
11378	200	26,0	19,49

## GN-Behälter 1/2 Polycarbonat

Art.-Nr.	Tiefe (mm)	Inhalt (Liter)	€/St.
11379	65	3,9	5,79
11380	100	5,9	7,29
11381	150	8,9	9,49
11382	200	11,8	11,49

## GN-Behälter 1/3 Polycarbonat

Art.-Nr.	Tiefe (mm)	Inhalt (Liter)	€/St.
11384	65	2,4	4,59
11383	100	3,6	5,99
11385	150	5,3	7,49
11386	200	7,0	8,89

## GN-Behälter 1/4 Polycarbonat

Art.-Nr.	Tiefe (mm)	Inhalt (Liter)	€/St.
11387	65	1,7	3,99
11388	100	2,5	4,59
11389	150	3,7	5,99

## GN-Behälter 1/6 Polycarbonat

Art.-Nr.	Tiefe (mm)	Inhalt (Liter)	€/St.
11390	65	1,0	3,39
11391	100	1,5	3,79
11392	150	2,2	4,59

## GN-Behälter 1/9 Polycarbonat

Art.-Nr.	Tiefe (mm)	Inhalt (Liter)	€/St.
11394	65	0,5	2,49
11393	100	0,8	2,79



## GN-Deckel mit Löffelausschnitt Polycarbonat

Polycarbonat, transparent, mit Löffelausschnitt, bruchsicher. Einsetzbar von -40°C - +100°C. Spülmaschinen- und mikrowellengeeignet. VPE 1.

Art.-Nr.	für	€/St.
11401	1/1 GN	7,79
11402	1/2 GN	4,99
11403	1/3 GN	3,39
11404	1/4 GN	2,79
11405	1/6 GN	1,89

## GN-Deckel ohne Löffelausschnitt Polycarbonat

Polycarbonat, transparent, ohne Löffelausschnitt, bruchsicher. Einsetzbar von -40°C - +100°C. Spülmaschinen- und mikrowellengeeignet. VPE 1.

Art.-Nr.	für	€/St.
11395	1/1 GN	7,79
11396	1/2 GN	4,89
11397	1/3 GN	3,39
11398	1/4 GN	2,59
11399	1/6 GN	1,99
11400	1/9 GN	1,59





Gastronorm Einsätze

# POLYCARBONAT

- -40°C bis +100°C
- schwarz
- stapelbar, bruchsicher
- spülmaschinen- und mikrowellengeeignet

ab 10,<sup>69</sup>

## GN Behälter 1/1 Polycarbonat schwarz

Polycarbonat, schwarz, stapelbar, bruchsicher. Einsetzbar von -40°C bis +100°C. Spülmaschinen- und mikrowellengeeignet. Passende Deckel bitte separat mitbestellen. VPE 1.

Art.-Nr.	GN	Tiefe (mm)	Inhalt (Liter)	€/St.
13568	1/1	65	8,5	10,69
13569	1/1	100	13,0	12,99
13570	1/1	150	19,5	16,29
13571	1/1	200	26,0	19,79

## GN Behälter 1/2 Polycarbonat schwarz

Art.-Nr.	GN	Tiefe (mm)	Inhalt (Liter)	€/St.
13573	1/2	65	3,9	5,29
13574	1/2	100	5,9	7,59
13575	1/2	150	8,9	9,69
13576	1/2	200	11,8	11,79

## GN Behälter 1/3 Polycarbonat schwarz

Art.-Nr.	GN	Tiefe (mm)	Inhalt (Liter)	€/St.
13578	1/3	65	2,4	4,69
13579	1/3	100	3,6	6,19
13580	1/3	150	5,3	7,69
13581	1/3	200	7,0	8,99

## GN Behälter 1/4 Polycarbonat schwarz

Art.-Nr.	GN	Tiefe (mm)	Inhalt (Liter)	€/St.
13583	1/4	65	1,7	4,09
13584	1/4	100	2,5	4,69
13585	1/4	150	3,7	6,09

## GN Behälter 1/6 Polycarbonat schwarz

Art.-Nr.	GN	Tiefe (mm)	Inhalt (Liter)	€/St.
13591	1/6	65	1,0	3,49
13592	1/6	100	1,5	3,89
13593	1/6	150	2,2	4,69

## GN Behälter 1/9 Polycarbonat schwarz

Art.-Nr.	GN	Tiefe (mm)	Inhalt (Liter)	€/St.
13595	1/9	65	0,5	2,59
13596	1/9	100	0,8	2,89



GN-Deckel passend auch für GN-Behälter schwarz!

ab 2,<sup>99</sup>

## Abtropfeinsatz

Polycarbonat. Für GN-Behälter. VPE 1.

Art.-Nr.	GN	€/St.
11406	1/1	5,99
11408	1/2	3,59
11407	1/3	2,99

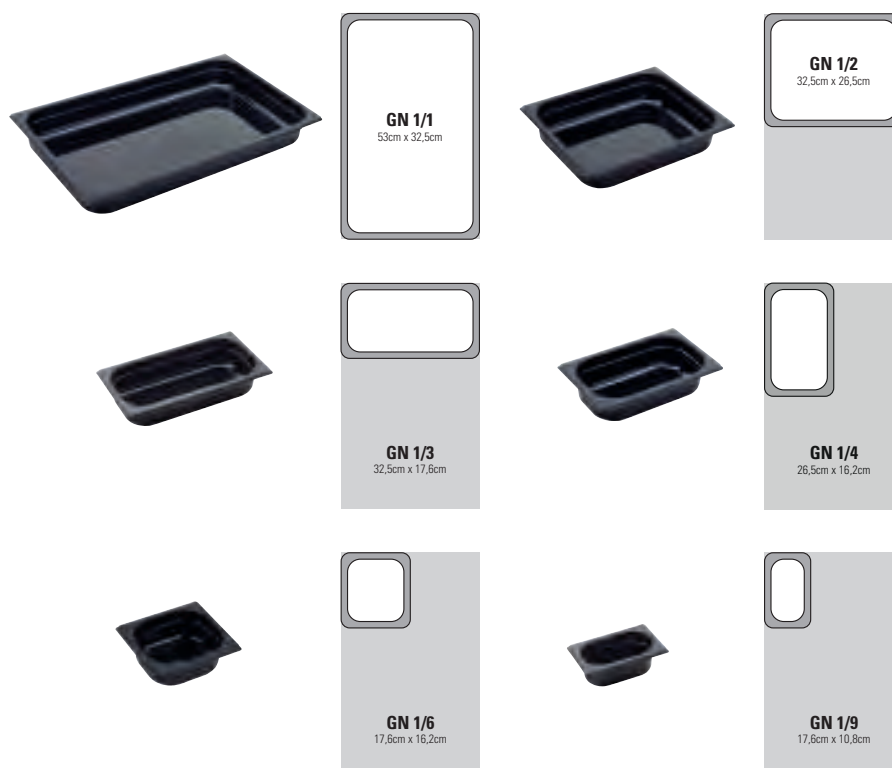



ab 2,<sup>19</sup>

Gastronorm Einsätze

# POLYPROPYLEN

- -40 °C bis +70 °C
- weiß-halbtransparent
- stapelbar, bruchsicher
- mit Skalierung
- spülmaschinen- und mikrowellengeeignet

## GN-Deckel ohne Löffelausschnitt Polypropylen

Polypropylen, einsetzbar von -40 °C bis +70 °C, spülmaschinen- und mikrowellengeeignet, transparent. VPE 1.



Art.-Nr.	für	€/St.
11424	1/1 GN	3,89
11425	1/2 GN	2,39
11426	1/3 GN	2,09
11427	1/4 GN	1,79
11428	1/6 GN	1,69
11429	1/9 GN	1,59

## GN-Behälter 1/1 Polypropylen

Art.-Nr.	Tiefe (mm)	Inhalt (Liter)	€/St.
11409	65	8,5	6,79
11410	100	13,0	8,49
11411	150	19,5	10,79
11412	200	26,0	12,59

## GN-Behälter 1/2 Polypropylen

Art.-Nr.	Tiefe (mm)	Inhalt (Liter)	€/St.
11413	100	5,9	4,89
11414	150	8,9	5,59
11415	200	11,8	5,99

## GN-Behälter 1/3 Polypropylen

Art.-Nr.	Tiefe (mm)	Inhalt (Liter)	€/St.
11416	100	3,5	3,89
11417	150	5,3	4,09
11418	200	7,0	5,29

## GN-Behälter 1/4 Polypropylen

Art.-Nr.	Tiefe (mm)	Inhalt (Liter)	€/St.
11419	100	2,5	3,19
11420	150	3,7	3,79

## GN-Behälter 1/6 Polypropylen

Art.-Nr.	Tiefe (mm)	Inhalt (Liter)	€/St.
11421	100	1,5	2,39
11423	150	2,2	2,69

## GN-Behälter 1/9 Polypropylen

Art.-Nr.	Tiefe (mm)	Inhalt (Liter)	€/St.
11422	100	0,8	2,19

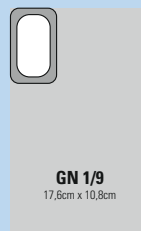
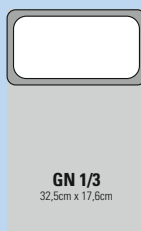
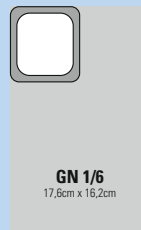
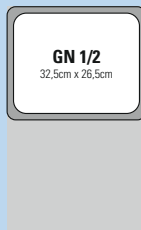
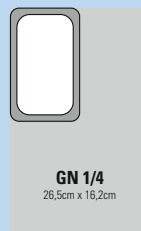
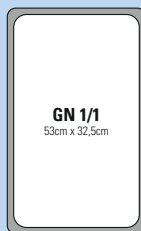



# cent

MESSERSERIE **PRO**

- Hochwertige Messerserie aus deutschem Chrom-Molybdän-Vanadium-Stahl gefertigt
- feingeschliffene Klinge
- hoher Schärfegrad
- lange Schnitthaltigkeit
- leicht nachzuschärfen
- ergonomischer, rutschfester Santoprene Griff, antibakteriell
- Griffdesign ohne Naht
- entspricht den geltenden Gesundheits- und Sicherheitsstandards
- bis zu 7 farbige Codierungsstecker inklusive, somit den geltenden HACCP Richtlinien zuzuordnen
- spülmaschinengeeignet, Reinigung per Hand empfohlen
- Kochmesser mit extra breiter Klinge zum professionellen Zerhacken, Würfeln und Schneiden VPE 1.

### Messerserie „PRO“

Art.-Nr.	Ausführung	Klingenlänge in cm	€/St.
13091	Schälmesser	8,5	4,99
13092	Ausbeinmesser	14,5	9,99
13093	Ausbeinmesser flexibel	14,5	9,99
13094	Küchenmesser	13,5	10,99
13095	Küchenmesser	17,0	11,99
13096	Küchenmesser	19,0	12,99
13097	Brotmesser	25,0	12,99
13098	Santokumesser mit Kullenschliff	17,0	12,99
13099	Kochmesser	17,0	11,99
13100	Kochmesser	19,5	13,99
13101	Kochmesser	22,5	15,99
13102	Kochmesser	25,5	17,99
13103	Kochmesser	29,5	19,99

**SteriShield®**  
Antibacterial Protection



Santokumesser mit Kullenschliff

12,99

**HACCP**

HAZARD ANALYSIS CRITICAL CONTROL POINTS

Farbschema Empfehlung

- FLEISCH
- FISCH
- GEFLÜGEL
- GEKOCHTES GEGARTES
- OBST SALAT GEMÜSE
- BACKWAREN MOLKEREIPRODUKTE
- ALLERGENFREIE LEBENSMITTEL

## Hochwertige Messerserie aus deutschem Chrom-Molybdän-Vanadium-Stahl

Inklusive Farbcodierungs-Stecker



Schälmesser

2  
Größen

Ausbeinmesser

3  
Größen

Küchenmesser

Brotmesser

Santokumesser mit Kullenschliff

5  
Größen

Kochmesser

# Messertasche

Für mind. 7 Messer  
und viele weitere  
Accessoires.

cent



29,99

## Messertasche

Hauptfach für 7 Messer mit einer max. Gesamtlänge von je 50 cm. Die Messer werden mit einem Gummiband gehalten und sind mit einer Abdeckung geschützt, die 3 Stiftfächer, 4 Visitenkartenfächer, sowie Platz für einen Notizblock (ca. 10x12 cm) beinhaltet und mit einem Reißverschluss fixiert ist. Zusätzliches Netzfach (ca. 13x39 cm) bietet sicheren Platz z. B. für eine Küchenschere oder sonstige Kleinteile. Dieses dient als Abdeckung für weitere 3 Accessoires – z. B. Wetzstahl, Fleischgabel, Handreibe (werden jeweils auch mit einem Gummiband gehalten) und ist mit 2 Klettverschlüssen fixiert. Rückseite mit transparentem Fach für Namenskärtchen/ Adresse und weiterem Reißverschlussfach (ca. 12x49 cm). Längenverstellbarer Klickverschluss, abnehmbarer Schultertragegurt (längenverstellbarer) und Tragegriff. Aus strapazierfähigem Textilgewebe, reiß- und abriebfest. Abmessungen geschlossen: ca. 52x18x7 cm. Farbe: schwarz mit orangem Streifen. Ohne Inhalt. VPE 1.

Art.-Nr. 14907 €/St. 29,99



# Klingenschutz „PRO“

cent

ab 1,79

## Klingenschutz „PRO“

Bei Aufbewahrung in der Schublade oder beim Transport sind ihre Finger, sowie die Klingen der Messer sicher vor Verletzungen und Beschädigungen geschützt. Außen stabiles ABS, innen beflockt. VPE 1.

Art.-Nr.	LxB in cm (ca.)	Ausführung	passend für Klingenlänge in cm	€/St.
14986	13,5x3,0	schmal	13	1,79
14987	26,5x3,5	schmal	26	1,89
14988	21,5x5,0	breit	21	1,89
14989	27,5x6,5	breit	27	1,99



4

Größen



PALETTENSERIE

PRO

ab 5,<sup>49</sup>

## Hochwertiger Edelstahl aus Deutschland

- Hochwertiger Edelstahl aus Deutschland
- Ergonomischer, rutschfester Polypropylen Griff
- Griffdesign ohne Naht
- Entspricht den geltenden Gesundheits- und Sicherheitsstandards
- Spülmaschinengeeignet
- Bei einigen Modellen sind alle drei Seiten abgeschrägt, daher perfekt zum einfachen Wenden oder Zerteilen der Speisen

VPE 1.

cent

High Carbon German Steel



## Palettenserie „PRO“

Art.-Nr.	Ausführung I	Ausführung II	LxB in cm (ohne Griff)	€/St.
13105	gerade	flexibel	15,5x2,5	5,49
13106	gerade	flexibel	20,5x3,0	5,89
13107	gerade	flexibel	25,5x3,5	6,99
13108	gerade	flexibel	31,0x4,5	7,39
13109	gerade	flexibel	36,0x4,5	9,59
13110	gewinkelt	flexibel	11,0x2,0	5,49
13111	gewinkelt	flexibel	15,0x2,5	5,69
13112	gewinkelt	flexibel	19,5x3,0	6,59
13113	gewinkelt	flexibel	24,0x3,5	7,39
13114	gewinkelt	flexibel	29,0x4,5	7,59
13115	gewinkelt/glatt	flexibel	23,5x7,5	8,69
13116	gewinkelt/gelocht	flexibel	23,5x7,5	8,89
13117	Kratzer	starr	12,0x10,0	6,99
13118	gewinkelt/Kante	starr	14,5x7,5	6,99
13119	gewinkelt/Kante	starr	18,0x11,0	7,99
13120	gewinkelt/Kante	starr	19,5x7,5	7,69
13668	gewinkelt/glatt	flexibel	15,5x5,0	5,99
13669	gewinkelt/glatt	flexibel	15,5x8,5	7,39
13670	gewinkelt/geschlitzt	flexibel	15,5x5,0	6,19
13671	gewinkelt/geschlitzt	flexibel	15,5x8,5	7,69



Palette gerade, flexibel



Palette gewinkelt, flexibel



Palette gewinkelt/glatt, flexibel



Palette gewinkelt/gelocht, flexibel



Palette Kratzer, starr



Palette gewinkelt/Kante, starr



Palette gewinkelt/Kante, starr



Palette gewinkelt/Kante, starr



Palette gewinkelt/glatt flexibel



Palette gewinkelt/glatt flexibel



Palette gewinkelt/geschlitzt flexibel



Palette gewinkelt/geschlitzt flexibel

Lieferung  
ohne  
Messer!



**Messerblock mit Kunststoffborsten**

PP, TPE (thermoplastische Elastomere). Mit Kunststoffborsten (PET Ployethylenterephthalat). Der Einsatz ist herausnehmbar und kann abgespült oder in die Spülmaschine gegeben werden. Maximale Klinglänge 8" = ca. 20,3 cm. VPE 1.

**WESTMARK**



21,<sup>99</sup>

Art.-Nr.	ØxH in cm	€/St.
11814	11x22,2	21,99

**Fleischgabel „PRO“**

- Zinken aus hochwertigem Edelstahl aus Deutschland
- ergonomischer, rutschfester, schwarzer Polypropylen Griff, antibakteriell
- Griffdesign ohne Naht
- entspricht den geltenden Gesundheits- und Sicherheitsstandards
- Spülmaschinengeeignet VPE 1.

cent

9,<sup>99</sup>



Art.-Nr.	Zinkenlänge in cm	€/St.
13121	17,5	9,99

**Käsemesser**

Edelstahl 18/10. Gesamtlänge: 28 cm. Spülmaschinengeeignet. VPE 1.

Gesamtlänge 28 cm



8,<sup>99</sup>

Art.-Nr.	Klingenlänge in cm	€/St.
11743	14	8,99

**Küchenbeil**

Klinge Edelstahl rostfrei. Griff: Kunststoff PP: Nicht spülmaschinengeeignet. VPE 1.

**WESTMARK**



11,<sup>99</sup>

Art.-Nr.	BxLxH in cm	Klingenlänge in cm	€/St.
11556	8x30x2	17,8	11,99

**Universalmesser mit Welle**

Edelstahl, PA, Wie Tomatenmesser in groß, fugenlos verarbeiteter Kunststoff, Spülmaschinengeeignet VPE 1.

**triangle®**  
SOLINGEN · GERMANY



16,<sup>79</sup>

Art.-Nr.	Gesamtlänge in cm	KL in cm	GL in cm	€/St.
14526	29,5	16	13,5	16,79

**Magnetleiste**

Starke Magnetwirkung. Für schwere Profimesser. Schwarz, Polypropylen, Edelstahl, Weichgummi Magnetstreifen, nicht spülmaschinengeeignet. Inkl. 6 Haken zum Aufhängen von Kochutensilien, sowie 3 Schrauben und 3 Dübel zur Wandbefestigung. VPE 1.



9,<sup>99</sup>

Art.-Nr.	Länge in cm	€/St.
13011	60	9,99



**NEW****Jetzt neu! Mit verbesserter Qualität!****cent**

MESSERSERIE

**DE LUXE****NEW**

Klinge und Schaft sind aus einem Stück  
nicht rostendem, hochlegiertem deut-  
schem Chrom-Molybdän-Vanadium-Stahl.

Santokumesser  
**25,99**

**Messerserie „De Luxe“**

Gehärtet und geschliffen, sehr schnitthaltig. Extreme Langlebigkeit durch verstärkten, durchgehenden Schaft. Der Griff ist aus spülwasserfestem Kunststoff Polyoxymethylen mit jeweils 3 Nieten. VPE 1

Art.-Nr.	Ausführung	Länge ohne Griff in cm	€/St.
15566	Schälmesser	8,0	6,99
15567	Officemesser	10,0	9,99
15568	Spickmesser	13,0	11,99
15569	Aufschnittmesser	15,0	15,99
15570	Aufschnittmesser	20,0	18,99
15571	Kochmesser	15,0	19,99
15572	Kochmesser	20,5	23,99
15573	Kochmesser	25,0	25,99
15574	Brotmesser	20,0	18,99
15575	Santokumesser	18,5	25,99

Schälmesser  
ab **6,99**



Schälmesser



Officemesser



Spickmesser



Aufschnittmesser



Aufschnittmesser



Kochmesser



Kochmesser



Kochmesser



Brotmesser



Santokumesser

**2**

Größen

**3**

Größen

### Handschuhe schnittfest „Cut“

Bietet optimalen Schutz beim Umgang mit scharfen Klängen und Gegenständen in der Küche, wie z. B. Küchenmessern. Die Mischung aus HPPE, Polyesterfasern und Nylon macht diese Handschuhe langlebig und komfortabel. Level 4 Schnittwiderstand. Stufe 3 Abriebfestigkeit. Beidseitig tragbar - somit für Rechts- und Linkshänder zu tragen. Größe 8/ XL (Mindesthandschuhlänge 24,0 cm). 67% HPPE, 20% PET, 10% PA, 3% Lycra. Gebrauchsanweisung beachten! 2er Set. VPE 1.



pro Stück

8,25

Art.-Nr.	Länge in cm	€/Pack
14502	25,0	16,49



**WÜSTHOF CLASSIC**

Made in Solingen

### Wüsthof „Classic“

Ergonomisch gestaltete Griffe und absolute Schärfe. VPE 1.

Art.-Nr.	Ausführung	Schneide in cm	€/St.
40223	Geflügelschere	9	68,99
38721	Gemüsemesser	8	48,99
38722	Tourniermesser	7	49,99
38725	Spickmesser	12	49,99
38726	Filirmesser	18	68,99
38732	Ausbeinmesser	14	58,99
38733	Tomatenmesser/Wellenschliff	14	59,99
38734	Aufschnittmesser/Wellenschliff	14	59,99
38741	Santoku mit Kullen	17	89,99
38742	Kochmesser extra breit	20	99,99
38736	Kochmesser	16	69,99
38738	Kochmesser	20	84,99
38739	Kochmesser	23	99,99
38740	Kochmesser	26	109,00
38729	Schinkenmesser	20	69,99

Geflügelschere

68,99



Geflügelschere



Gemüsemesser



Tourniermesser



Spickmesser



Filirmesser



Ausbeinmesser



## Ergonomisch gestaltete Griffe und absolute Schärfe!



Kochmesser  
ab 69,99

4

Größen

Tomatenmesser/Wellenschliff



Aufschnittmesser/Wellenschliff



Santoku mit Kullen



Kochmesser - extra breit



Kochmesser



Schinkenmesser





cent  
29,<sup>99</sup>

**Wetzstahl, oval  
Diamantbeschichtung  
„PRO“**

- Diamantbeschichtung
- ergonomischer, rutschfester Polypropylen Griff
- Griffdesign ohne Naht
- oval
- Stahllänge: 32,5cm
- inkl. Aufhängeöse
- Die in der Beschichtung enthaltenen Mikrodiamanten erleichtern das Wetzzen. Das Messer braucht nur wenige Male leicht über den Stahl gezogen werden und schon erhält die Schneide einen feineren, glatteren und scharfen Schliff. Das Diamantpulver wird mit einem speziellen Verfahren aufgetragen, welches eine vorzeitige Abnutzung verhindert. VPE 1.

Art.-Nr.	Stablänge in cm	€/St.
13122	47	29,99

**Schärfen und Abziehen mit einem Gerät**

- Ruckzuck rasiermesserscharfe Klingen
- Einfachste Bedienung



62,<sup>99</sup>

**Messerschleifer Vulkanus**

Kunststoff, schwarz. VPE 1.

Art.-Nr.	€/St.
39988	62,99

**Anwendung:**

1. Führen Sie die Messerklinge zwischen die Schärfstäbe. Halten Sie den Vulkanus mit der anderen Hand. Ziehen Sie die Klinge vom Griff bis zur Spitze durch die Schärfstäbe.
2. Zum Schärfen neigen Sie die Spitze der Klinge beim Durchziehen nach unten. Drücken Sie die Klinge leicht nach unten. Klinge nicht kippen oder verdrehen!
3. Zum Abziehen (Feinschliff) neigen Sie die Spitze der Klinge beim Durchziehen nach oben. Einfach gleichmäßig gerade durchziehen.

**Bei Wellenschliff:**

Ziehen Sie die Klinge waagrecht durch die Schärfstäbe, drücken Sie dabei seitlich in Richtung des Wellenschliffs. Klinge nicht neigen!

**Wetzstahl, oval „Diamant“**

Diamantbeschichtung, oval. Die in der Beschichtung enthaltenen Mikrodiamanten erleichtern das Wetzzen. Das Messer braucht nur wenige Male leicht über das Stahl gezogen werden und schon erhält die Schneide einen scharfen Biss! Das Diamantpulver wird mit einem speziellen Verfahren aufgetragen, welches eine vorzeitige Abnutzung verhindert. VPE 1.



**Wetzstahl mit  
Diamantbeschichtung, oval**

35,<sup>99</sup>

Art.-Nr.	Stablänge in cm	€/St.
6418	27	35,99

**Wetzstahl, rund**

Gehärteter Stahl, rund. Hygienischer, pflegeleichter Plastikgriff. Feinschliff, runder Stahl. Besonders harte Schneidkanten dank einer Hartverchromung von 8 µm. Garantierte Oberflächenhärte von 64 HRC. VPE 1.



**Wetzstahl aus gehärtetem  
Stahl, rund**

23,<sup>99</sup>

Art.-Nr.	Stablänge in cm	€/St.
39792	35	23,99

**Wetzstahl, oval**

Gehärteter Stahl, oval. Hygienischer, pflegeleichter Plastikgriff. Feinschliff, ovaler Stahl. Besonders harte Schneidkanten dank einer Hartverchromung von 8 µm. Garantierte Oberflächenhärte von 64 HRC. VPE 1.



**Wetzstahl aus gehärtetem  
Stahl, oval**

32,<sup>99</sup>

Art.-Nr.	Stablänge in cm	€/St.
6416	35	32,99

**Messerschärfer „PRO“ 2 Stufen**

- in zwei Stufen schleifbar
- Stufe 1: Karbidschleifkörper für stumpfe Messer
- Stufe 2: Keramikstäbe für den Feinschliff nach Stufe 1 oder zum regelmäßigen Nachschleifen, auch für Messer mit Wellenschliff geeignet
- Griff und Unterseite aus rutschhemmendem Material
- Für Rechts- und Linkshänder durch den fest eingestellten Winkel der Schärfstäbe geeignet VPE 1.

cent



13,<sup>99</sup>

Art.-Nr.	LxBxH in cm	€/St.
13123	19,0x5,0x6,5	13,99





## Jedes Messer ist ein Unikat!

### Shun

Jedes Shun-Messer ist ein Unikat! VPE 1.

Art.-Nr.	Ausführung	Klingenlänge in cm	Grifflänge in cm	€/St.
39083	Allzweckmesser	10	10,4	96,64
39072	Allzweckmesser	15	10,4	105,04
39073	Tranchiermesser	20	12,2	150,42
39070	Kochmesser	20	12,2	172,27
39080	Kochmesser	25	12,2	184,03
39076	Santoku	18	12,2	163,87
39077	Santoku*	18	12,2	172,27
39078	Brotmesser**	22,5	12,2	175,63

\* Kullenschliff, \*\* Wellenschliff

### Damastmesserserie

## Shun



ab 96,64

## Messerset Wasabi Black

Rostfreie polierte Edelstahl-Klinge mit Härte 58±1 HRC. Griff aus Bambuspuder und Polypropylen umschließt die Klinge komplett - Großküchentauglichkeit garantiert.

### Messerset Wasabi Black

6-tlg. Set, inkl. Messertasche. Edelstahl-Klinge. Griff aus Bambuspuder und Polypropylen. VPE 1.

Art.-Nr.	Grifflänge in cm	€/Set
39903	12,6	209,24



pro Set  
209,24

Santoku

163,87

Profi-Kochmesser aus 32-lagigem rostfreien Damaszener-Stahl Innenlage VG-Max Stahl (Härte 61±1 HRC) - dauerhaft scharf! Extrem hart und korrosionsbeständig. Griff in Kastanienform aus laminiertem Pakka-Holz. Optimale Messerführung durch Fulltang-Konstruktion. Patentierter Wellenschliff, Kullenschliff.







Officemesser



Allzweckmesser

**6**  
Größen



Santoku

ab 121,<sup>85</sup>



Santoku



Kochmesser



Brotmesser

**Kombinationsschleifstein**

Mit zwei Seiten: Eine grobe Seite zum Herausschleifen von kleinen Macken, eine feine Seite um die Schneide wieder fein abzuziehen. Keramisch gebundener Schleifstein. Körnung: 300/1000, Gewicht in g: 825. VPE 1.

Art.-Nr.	LxBxH in cm	€/St.
39706	18,5x6,2x2,8	62,98



62,<sup>98</sup>





# Tim Mälzer Messer

## Shun Premier

Die Kochmesser „Shun Premier Tim Mälzer“ überzeugen optisch wie auch technisch. 32-lagiger Damaszenerstahl, Innenlage aus VG-Max Stahl, Hammerschlagoberfläche.

### Shun Premier Tim Mälzer

32-lagiger Damaszenerstahl, Innenlage aus VG-Max Stahl, Hammerschlagoberfläche. Griff aus edlem Walnussholz. Geeignet für Links- u. Rechtshänder. VPE 1.

Art.-Nr.	Ausführung	Klingenlänge in cm	Grifflänge in cm	€/St.
14554	Officemesser	10,0	10,5	121,85
105101	Allzweckmesser	16,0	10,5	130,25
14556	Santoku	14,0	11,0	167,23
105103	Santoku	18,0	12,0	180,67
105102	Kochmesser	20,0	12,0	189,08
14555	Brotmesser	23,0	12,0	189,08



Messerblock,  
magnetisch

105,<sup>04</sup>

### Messerblock Eiche

Eiche. Für 6-8 Messer. Magnetisch. VPE 1.

Art.-Nr.	LxBxH in cm	€/St.
14558	26x17x25,3	105,04



### Schneidbretterhöhung

PE 500, blau. Zerlegbarer Rahmen. (1/1 GN). Bestehend aus 2 langen und 2 kurzen Rahmenteilen (Steckrahmen). Erhöhung pro Rahmen um ca. 5 cm. Für Schneidbretter 53x32,5 cm (1/1 GN) geeignet. Auch als 3er Set erhältlich (bestehend aus 6 langen und 6 kurzen Rahmenteilen). Schneidbrett nicht im Lieferumfang enthalten. VPE 1.

Art.-Nr.	LxBxH in cm	€/Set
1200	53x32,5x5	24,99

### Schneidbretterhöhung im 3er Set

PE 500, blau. Zerlegbarer Rahmen. (1/1 GN). Bestehend aus 6 langen und 6 kurzen Rahmenteilen (Steckrahmen). Erhöhung pro Rahmen um 5 cm. Für Schneidbretter 53x32,5 cm (1/1 GN) geeignet. Schneidbrett nicht im Lieferumfang enthalten. VPE 1.

Art.-Nr.	LxBxH in cm:	€/Set
1200.S	53x32,5x5	59,99



ab 24,99

### Schneidbrett mit Saftrille

PE 500, mit Saftrille und Antirutsch-Füßchen. Stärke 2 cm. Bis 80 °C temperaturbeständig. Schneidbretter dürfen beim Spülvorgang nicht geklemmt werden. Keine heißen Gefäße aufstellen, kann zum Verzug der Platten führen. VPE 1.

3  
Größen



ab 22,99

Art.-Nr.	Farbe	LxB in cm	€/St.
11254	weiß	53x32,5 (1/1 GN)	32,99
6530	weiß	40x30	22,99
6532	weiß	60x40	42,99
108900	rot	53x32,5 (1/1 GN)	32,99
108920	rot	40x30	22,99
108930	rot	60x40	42,99

### Schneidbrett

Kunststoff PE 500, Weiß. Lebensmittelecht. Mit Auf- und Abkantung (ca. 3cm). Saftrinne, Stopperkante. Durch die gebogene Vorderkante ist ein Verrutschen des Schneidbretts nach hinten nicht möglich. Lieferung ohne Messer. VPE 1.



Art.-Nr.	LxBxH in cm	€/St.
6518.WE	57x37x3	25,99

25,99

### Bar-Schneidbrett

PE 500, ohne Saftrille, mit Antirutsch-Füßchen. Stärke 1,2 cm. Bis 80 °C temperaturbeständig. Schneidbretter dürfen beim Spülvorgang nicht geklemmt werden. Keine heißen Gefäße aufstellen, kann zum Verzug der Platten führen. VPE 1.



Art.-Nr.	Farbe	LxB in cm	€/St.
6528	weiß	38x25	12,99
6528.S	schwarz	38x25	12,99

12,99



SCHNEIDBRETT

PE 500

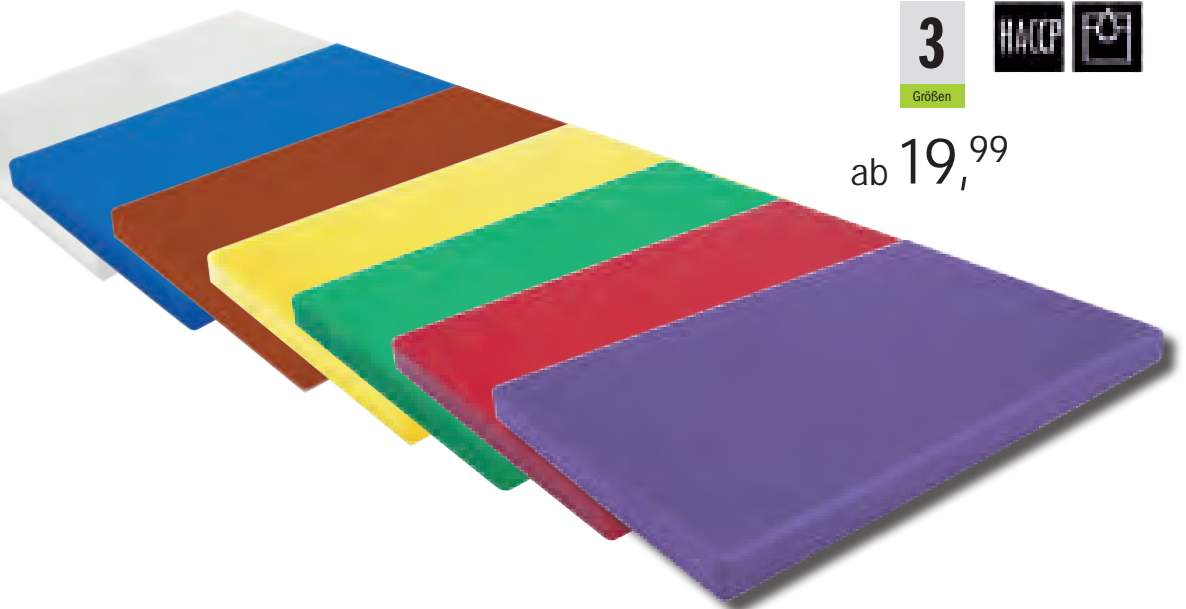

ab 19,99

**Schneidbrett PE 500**

Polyethylen. Ohne Safrille, mit Antirutsch-Füßchen, in 6 Farben. Stärke: 2 cm. Bis 80 °C temperaturbeständig. Schneidbretter dürfen beim Spülvorgang nicht geklemmt werden. Keine heißen Gefäße aufstellen, kann zum Verzug der Platten führen. VPE 1.

Art.-Nr.	Farbe	LxB in cm	€/St.
6529	weiß	40x30	19,99
6529.BL	blau	40x30	19,99
6529.BR	braun	40x30	19,99
6529.GE	gelb	40x30	19,99
6529.GR	grün	40x30	19,99
6529.RO	rot	40x30	19,99
15221	violett	40x30	19,99
6531	weiß	60x40	39,99
6531.BL	blau	60x40	39,99
6531.BR	braun	60x40	39,99
6531.GE	gelb	60x40	39,99
6531.GR	grün	60x40	39,99
6531.RO	rot	60x40	39,99
15226	violett	60x40	39,99
6534.WE	weiß	53x32,5 1/1 GN	29,99
6534.BL	blau	53x32,5 1/1 GN	29,99
6534.BR	braun	53x32,5 1/1 GN	29,99
6534.GE	gelb	53x32,5 1/1 GN	29,99
6534.GR	grün	53x32,5 1/1 GN	29,99
6534.RO	rot	53x32,5 1/1 GN	29,99
15227	violett	53x32,5 1/1 GN	29,99

**HACCP Hazard Analysis Critical Control Points**

- Backwaren Molhereiprodukte
- Fisch
- Gekochtes Gekartes
- Geflügel
- Obst Salat Gemüse
- Fleisch
- Allergenfreie Lebensmittel

FARBSCHHEMA EMPFEHLUNG

**Qualitätsmerkmale:**

- Diese Schneidbretter nehmen keine Feuchtigkeit auf, sind säure- und alkalifest und können durch ihre Hitzebeständigkeit auch problemlos in der Spülmaschine gereinigt werden.
- Die Unterscheidung der Schneidbretter durch sechs verschiedene Farben stellt sicher, dass bestimmte Lebensmittel ausschließlich auf dem entsprechenden Schneidbrett zubereitet werden.
- Durch die feste und gleichzeitig etwas elastische Oberfläche werden eingesetzte Schneidwerkzeuge, z.B. hochwertige Messer, geschont und behalten auch bei längerem Gebrauch Ihre Schärfe.
- Diese Schneidbretter entsprechen allen Hygiene-Vorschriften und sorgen so für größtmögliche Sauberkeit und Hygiene bei der Zubereitung von Speisen.
- Durch getrenntes Aufstellen der einzelnen Schneidbretter gewährleistet der passende Schneidbretthalter die nötige Luftzirkulation zur vollkommenen Trocknung der Oberflächen und reduziert dadurch die Bildung bakteriellen Wachstums.

**Profihobel „Cutting“**

Schwarz. Für PE-Schneidbretter und Hackstöcke, Klinge ist austauschbar.



32,99

Art.-Nr.	Ausführung	Nutzbreite in cm	VPE	€/St.
6527	Profihobel	6,3	1	32,99
6527.K	Ersatzklinge		2	11,99

**Schneidbrettständer**

Edelstahl 18/10. 6 Fächer für Schneidbretter oder Deckel bis 2,8 cm Stärke. VPE 1.



19,99

Art.-Nr.	LxBxH in cm	€/St.
6550	26,5x23,5x28	19,99

**cent**  
exclusive

**Schneidauflage zu Gourmet Board 40x30cm**

PE 500. 3 mm stark. In 6 verschiedenen Farben.  
Beidseitig verwendbar. Nicht spülmaschinengeeignet.  
VPE 1.

Art.-Nr.	Farbe	€/St.
11569	Weiß	3,99
11565	Blau	3,99
11566	Gelb	3,99
11567	Grün	3,99
11568	Rot	3,99
11570	Schwarz	3,99

**Auflagen NICHT spülmaschinengeeignet**  
**In 6 verschiedenen Farben**  
**3 mm stark**

ab 3,<sup>99</sup>

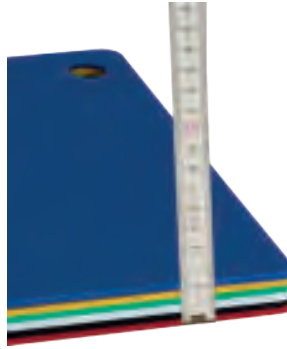

**Auflagen für Schneidbrett 1/1 GN (53x32,5 cm)**

PE 500. 3 mm stark. In 6 verschiedenen Farben.  
Beidseitig verwendbar. Nicht spülmaschinengeeignet.  
VPE 1.

Art.-Nr.	Farbe	€/St.
11562	Weiß	4,99
11558	Blau	4,99
11559	Gelb	4,99
11560	Grün	4,99
11561	Rot	4,99
11563	Schwarz	4,99

**Schneidbrett mit Saftrille zu „GOURMET BOARD“ GN1/1**

PE 500. Weiß. Höhe 1,5 cm. Passend zu Art.Nr. 11578. VPE 1.



27,<sup>99</sup>

Art.-Nr.	€/St.
11582	27,99

**Magnetaufhänger**

Für Schneidbrett-Auflagen „Gourmet Board“ VPE 1.



3,<sup>99</sup>

Art.-Nr.	€/St.
11584	3,99

**Hackbrett zu „GOURMET BOARD“ GN1/1**

PE 500. Braun. Höhe 2 cm. Passend zu Art.Nr. 11578. VPE 1.



27,<sup>99</sup>

Art.-Nr.	€/St.
11581	27,99

**Küchenbeil**

Klinge Edelstahl rostfrei. Griff: Kunststoff PP.  
Nicht spülmaschinengeeignet. VPE 1.

**WESTMARK**



11,<sup>99</sup>

Art.-Nr.	BxLxH in cm	Klingenlänge in cm	€/St.
11556	8x30x2	17,8	11,99



Hygienisch | Praktisch | Rutschfest

cent  
exclusive

Europaweiter Geschmacksmuster Schutz No.  
003391515-0001

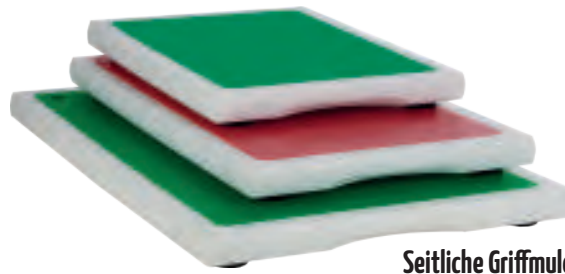

Seitliche Griffmulden



Plane Arbeitsfläche

cent

ab 69,99

Schneidbrett „GOURMET BOARD“ mit Wechselauflagen

PE 500. Inkl. 6 farbigen Auflagen zum Wechseln. VPE 1.

Art.-Nr.	LxBxH in cm	€/Set
11579	40x30x3	69,99
11578	53x32,5x3 (1/1 GN)	89,99
11580	60x40x3	105,00

### Information

- Hygienisch-Praktisch-Rutschfest
- Trägerbrett aus hochwertigem, 3 cm starkem PE 500-Material
- Wechselauflagen aus hochwertigem, 3 mm starkem, beidseitig verwendbaren und messerklingenschonenden PE 500-Material
- Mühelos wechselbar - Auflage wird nur in den Träger eingelegt
- Hochwertige, fest verschraubte, rutschhemmende GummifüÙe
- Schrauben aus Edelstahl
- Ersatzteile lieferbar
- Ersatz-Auflagen auch einzeln erhältlich

### Praktische Umsetzung der HACCP-Lebensmittelhygiene:

Zubereitung bestimmter Lebensmittel ausschließlich auf der Wechselauflage in einer Farbe entsprechend dem HACCP-Farbschema - Vermeidung einer Kreuzkontamination mit Keimen.

**HACCP** Hazard Analysis Critical Control Points

**FARBSCHEMA EMPFEHLUNG**

Mit 5 rutschhemmenden GummifüÙen



3 cm stark



Mit 2 Aussparungen für beidseitiges verwenden



müelos wechselbar



Länge: 125 cm



19,49

**Kesselrührbesen**

Edelstahl 18/8. 8 dicke Drähte (3mm). Griff wasserdicht da mit Acryl verschlossen. Nicht für feste Speisen. VPE 1

Art.-Nr.	Länge in cm	€/St.
39678.01	125	19,49

**Schneebesen Edelstahl**

Schneebesen mit 24 Edelstahl-Drähten und schwarzem thermoplastischem Griff mit Aufhängeöse. Hitzebeständig bis 200°C. Spülmaschinengeeignet! VPE 1

ab  
9,89

Art.-Nr.	Länge in cm	€/St.
15232	25	9,89
15233	30	10,49
15234	40	11,69



3

Größen

**Schneebesen**

Für Großküchen. Edelstahl 18/8, mit Haken, 12 zementierte, flexible Drähte, 1,4 mm Stärke. VPE 1

**Schneebesen: 12 flexible Drähte**

ab 3,99

Art.-Nr.	Länge in cm	€/St.
11260	20	3,99
1801	25	3,99
1802	30	4,29
1803	35	4,49
1804	40	4,99
1805	45	5,39



6

Größen

**Rührbesen**

Rührbesen mit 16 Edelstahl-Drähten und schwarzem thermoplastischem Griff mit Aufhängeöse. Hitzebeständig bis 200°C. Spülmaschinengeeignet! VPE 1

ab  
7,19

Art.-Nr.	Länge in cm	€/St.
15235	30	7,19
15237	40	8,89
15238	45	9,99



3

Größen

**Rührbesen**

Für Großküchen. Edelstahl 18/8, mit Haken, 8 zementierte, feste Drähte, 2,3 mm Stärke. VPE 1

**Rührbesen: 8 feste Drähte**

ab 4,49

Art.-Nr.	Länge in cm	€/St.
11261	20	4,49
1811	25	4,99
1812	30	5,09
1813	35	5,39
1814	40	5,59
1815	45	6,49
1816	50	6,99
1817	55	7,99
1818	60	7,89



9

Größen

**Schneebesen mit Kugeln**

Für Großküchen. Edelstahl, mit Aufhängung, 10 Kugeln an flexiblen Drähten, spülmaschineneeignet. VPE 1

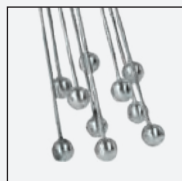

4,99

Art.-Nr.	Länge in cm	€/St.
14946	30	4,99



**Flachschneebesen**

Edelstahl, schwarzer thermoplastischer Griff (Polypropylen). 4 Drähte, Drahtstärke 2 mm, Aufhängeöse, hitzebeständig bis 200°C, spülmaschineneeignet. Speziell für das Unterheben von schweren Massen und Saucen, Cremes und Mehl. Auch für Fettgebäck bestens geeignet. VPE 1

6,99

Art.-Nr.	Länge in cm	€/St.
14908	27	6,99

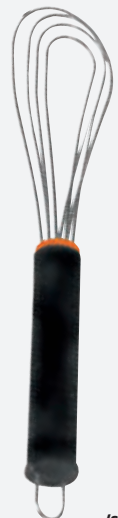





- neue Größen
- verbesserte Qualität
- Stiel mit abgerundeten Kanten
- Schöpflöffel mit Schüttrand

### Schöpflöffel

Edelstahl 18/10, matt poliert. Ø- und Liter-Angabe auf dem Stiel. Stiel mit abgerundeten Kanten. VPE 1.

Art.-Nr.	Stiellänge in cm	Ø in cm	Inhalt in L	€/St.
11630	31,5	6,5	0,06	5,99
11631	32,5	8	0,125	7,49
11632	34,0	9	0,20	8,99
11633	36,0	10	0,25	9,99
11634	37,0	12	0,50	13,99
11635	39,5	14	0,75	15,99
11636	40,0	16	1,00	19,99
11637	40,0	18	1,50	24,99
11638	40,5	20	2,00	26,99



**5**  
Größen

**9**  
Größen



Mit Liter- und Ø-Angabe am Stiel.

Schaumlöffel  
ab **5,49**

### Schaumlöffel

Edelstahl 18/10, matt poliert. Ø-Angabe auf dem Stiel. Stiel mit abgerundeten Kanten. VPE 1.

Art.-Nr.	Stiellänge in cm	Ø in cm	€/St.
11640	35,5	8	5,49
11641	35,5	10	6,49
11642	35,5	12	7,99
11644	42,0	16	12,99
11646	45,0	20	17,99

Schöpflöffel  
ab **5,99**  
Bis zu 2 Liter Inhalt

### Backschaufel

Edelstahl 18/10, matt poliert. VPE 1



ab **12,49**

Art.-Nr.	Ausführung	BxL in cm	Stiellänge in cm	€/St.
11643	geloht	12x14	38	12,99
11647	glatt	12x14	38	12,49

### Schöpflöffel mit Knick

Edelstahl, rostfrei. oval 8,5x7,5 cm. Spülmaschinengeeignet. VPE 1

Zum Einhängen am Topf- oder Schüsselrand.



**5,49**

Art.-Nr.	Länge in cm	€/St.
146400	25,0	5,49

### Rührspatel

Aus weißem Polyamid mit Fiberglas. Bruchfest, sterilisierbar und hitzebeständig bis 220°C. VPE 1

ab **2,99**



Art.-Nr.	Länge in cm	€/St.
39680.30	30,0	2,99
39680.40	40,0	4,99
39680.50	50,0	5,99

**3**  
Größen

### Kochlöffel

Aus weißem Polyamid mit Fiberglas. Bruchfest, sterilisierbar und hitzebeständig bis 220°C. VPE 1

ab **5,99**



Art.-Nr.	Länge in cm	€/St.
39525	30,0	5,99
39676	38,0	6,99
39526	45,0	8,99

**3**  
Größen

Länge: 125 cm

3

Größen

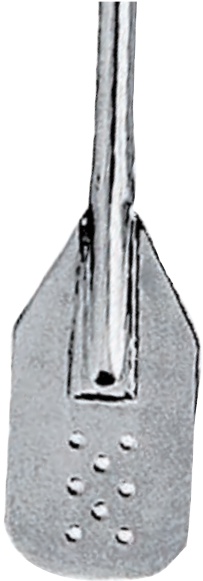

ab 14,99

**Rührspatel**

Edelstahl 18/8. Fugenlos mit Rohrstiel, Blatt gelocht. Blattgröße: 23x12 cm. VPE 1

Art.-Nr.	Länge in cm	€/St.
39679.01	75	14,99
39679.02	100	18,99
39679.03	125	20,99

**Pizzaschieber**

Holzgriff, Aluschaufel. Schaufelmaße: 35x30,5 cm. VPE 1

Länge: 79 cm



24,29

Art.-Nr.	Länge in cm	€/St.
38460	79	24,29

**Bratenspachtel**

Mit schwarzem ABS Griff. VPE 1



3,79

Art.-Nr.	LxB in cm	€/St.
39693	25x10	3,79

**Frittierzange „3 in 1“**

Edelstahl, mittleres Siebgewebe (Ø10 cm), Ideal zum Drehen, Entnehmen und Abtropfen. Spülmaschinengeeignet. VPE 1



4,49

Art.-Nr.	Länge in cm	€/St.
14966	27,5	4,49

**Frittierlöffel**

Vernickelt. Stiellänge 34cm. VPE 1

ab 5,99



Art.-Nr.	Ø in cm	€/St.
39650.15	15,2	5,99
39650.17	17,8	6,49
11262	20,3	6,99

**Schaumlöffel**

Edelstahl, große, eckige Löcher für perfektes und verstopffreies Abfließen. Spülmaschinengeeignet VPE 1

13,99



Art.-Nr.	LxBxH in cm	€/St.
14676	32x11,6x13	13,99

**Schaumlöffel**

Edelstahl 18/8, mit Drahtgriff. Ø: 14 cm, Stiellänge: 25 cm. VPE 1

6,99



Art.-Nr.	€/St.
39677	6,99

**Grill/Wurstzange**

Edelstahl, aus einem Stück geformt, die gewellten Enden sorgen für sicheren Halt beim Wenden und Transportieren, spülmaschinengeeignet, Made in Germany. VPE 1

**WESTMARK**

10,99



Art.-Nr.	Ausführung	Länge in cm	€/St.
12657	Grill/Wurstzange Edelstahl	36,0	10,99



### Küchenhelfer „PRO“

- Kopf aus Nylon
- Griff aus Edelstahl
- Hohe Hitzebeständig bis 210°C
- Oberflächenschonende Anwendung
- Für beschichtete Pfannen/ Oberflächen geeignet. VPE 1.

# cent

## 3,99

Art.-Nr.	Ausführung	Gesamtlänge in cm	€/St.
13134	Chafinglöffel, glatt	33,0	3,99
13135	Chafinglöffel, geschlitzt	33,0	3,99
13136	Schöpfkelle	30,5	3,99
13137	Spaghettilöffel	32,0	3,99
13138	Bratenwender, glatt	32,0	3,99
13139	Bratenwender, geschlitzt	34,0	3,99



### Pfannenwender „Silicone“

Silikon, Edelstahl, stabiler Edelstahlwender mit Silikonläufe, ideal für beschichtete Töpfe und Pfannen, hitzebeständig bis 260°C, nicht in heißen Töpfen und Pfannen liegen lassen, spülmaschinengeeignet. VPE 1

**WESTMARK**

## 10,99



Art.-Nr.	LxB in cm	€/St.
14388	35,2x7,9	10,99

### Pfannenwender

Polyamid, hitzebeständig bis 200°C. Geknickte Form für ergonomisches Arbeiten. Geeignet für antihaft-beschichtete Pfannen. Nicht in heißen Töpfen und Pfannen liegen lassen! VPE 1.

## 3,19



Art.-Nr.	LxB in cm	€/St.
15320	28,5x9,5	3,19

### Pfannenwender „Flonal“

Polyamid, schwarz, hitzebeständig bis 210°C. Geschlitzt. Nicht in heißen Töpfen und Pfannen liegen lassen! VPE 1.

**WESTMARK**

## 4,29



Art.-Nr.	LxBxH in cm	€/St.
153600	28,3x7,0x2,0	4,29

### Grillbesteck

Edelstahl 18/0, Thermoplastische Elastomere, Polypropylen, Pinsel Silikon, die gummierten Griffe schützen vor Hitze, spülmaschinengeeignet (außer Grillbürste Art. 12613). VPE 1.

**WESTMARK**

## ab 7,49

Art.-Nr.	Ausführung	L in cm	€/St.
12608	Grillzange	40,0	10,99
12611	Grillgabel	40,0	7,49
12613	Grillbürste	38,6	9,99
12614	Grillwender	42,5	9,99



### Drahtbürsten, 2er Set

Diese Grillbürsten sind ideal zum Abkratzen von verbranntem Essen oder Fett von Gittern und Grillplatten. Einfach und effektiv - saubere Gitter und Grillplatten für langfristige beste Garergebnisse. Bürsten jeweils mit 4 Reihen von 14 Borsten. Set besteht aus einer Bürste mit Edelstahlborsten und einer mit Messingborsten. VPE 1.

pro Stück  
**3,25**

Art.-Nr.	Länge in cm	€/Set
15028	29,0	6,49

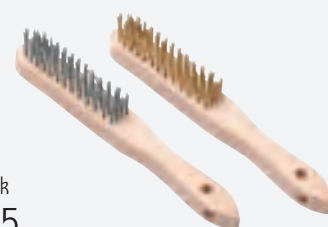



### Pizzaschere

Edelstahl, rostfrei. Trennbare Scherenblätter. Aushängenagel. VPE 1.



17,<sup>99</sup>

Art.-Nr.	Farben	Länge in cm	€/St.
39497	rot/grün	24,5	17,99

### Geflügelschere

Edelstahl, TPE = thermoplastische elastomere, schneidet Geflügel exakt und sauber, mit gezahnter Schneide und integriertem Knochenbrecher, mit Innenfeder und Verriegelung. Mit Kunststoff ummantelte Griffe sorgen für ein angenehmes Handling. Spülmaschinengeeignet. VPE 1



12,<sup>29</sup>

Art.-Nr.	L in cm	€/St.
12616	24	12,29

**WESTMARK**

### Küchenschere

Edelstahl, PP, TPE. Universelle Küchenschere. Angenehm große Griffe ermöglichen sichere Schnitfführung. Mit gezahntem Öffnungselement für Tuben und Drehverschlüsse. Spülmaschinengeeignet. VPE 1



**WESTMARK**

4,<sup>49</sup>

Art.-Nr.	Länge in cm	€/St.
11902	21	4,49

### Küchenschere

Mit Flaschenöffner und ABS Griff. VPE 1



2,<sup>29</sup>

Art.-Nr.	Länge in cm	€/St.
39252	20	2,29

### Universalmesser mit Welle

Edelstahl, PA, Wie Tomatenmesser in groß, fugenlos verarbeiteter Kunststoff, Spülmaschinengeeignet VPE 1.



16,<sup>79</sup>

Art.-Nr.	Gesamtlänge in cm	KL in cm	GL in cm	€/St.
14526	29,5	16	13,5	16,79

**triangle**  
SOLINGEN · GERMANY

### Schälmesser

Edelstahl, rostfrei, gerade Klinge. ABS-Griff. VPE 1



0,<sup>69</sup>

Art.-Nr.	Klingenlänge in cm	€/St.
6564	7,5	0,69

### Buntschneidmesser

- U. a. zum Garnieren von Obst und Gemüse geeignet
- Gesamtlänge: 20,5 cm, Klingenlänge: 9,5 cm
- Hochwertiges Buntschneidmesser aus deutschem Edelstahl gefertigt
- Ergonomischer, rutschfester Polypropylen Griff
- Griff nahtlos und hygienisch
- Spülmaschinengeeignet, Reinigung per Hand empfohlen. VPE 1



5,<sup>79</sup>

Art.-Nr.	€/St.
13720	5,79

### Gemüsemesser

Klingenlänge: 6,5 cm. Gesamtlänge: 15,0 cm. Material: Kunststoffgriff. VPE 1



1,<sup>19</sup>

Art.-Nr.	Farbe	€/St.
101810	gelb	1,19
101820	blau	1,19
101830	rot	1,19
101840	schwarz	1,19





### Knoblauschäler „Peel-Fix“

Silikon. Befreit die Knoblauchzehen schnell von ihrer Haut. So bleiben die Hände vor Geruch geschützt. Spülmaschinengeeignet. VPE 1

**WESTMARK**



3,99

Art.-Nr.	ØxL in cm	€/St.
11280	4x14	3.99

### Knoblauchpresse „Allio“

Aluminiumguss, mit extra großem Edelstahl-Einsatz, Gastronomiequalität. Lieferung in weiß oder silber möglich. Nicht wählbar. VPE 1

5,99



Art.-Nr.	LxB in cm	€/St.
14958	18x7,5	5.99

### Käsemesser

Edelstahl 18/10. Gesamtlänge: 28 cm. Spülmaschinengeeignet. VPE 1.



8,99

Art.-Nr.	Klingenlänge in cm	€/St.
11743	14	8,99

### Knoblauchpresse/-schneider „Dual“

Edelstahl 18/10. Mit 2 Aussparungen zum Pressen und Schneiden. Im Griff ist ein Zubehörteil integriert, womit man die Reste, die in den Ritzen bleiben, einfach entfernen kann. Spülmaschinengeeignet. VPE 1



19,99

Art.-Nr.	LxBxH in cm	€/St.
11744	20x4x3,5	19,99

### Knoblauchpresse „Biopress“

Alu, beschichtet. Mit 1 Aussparung zum Pressen. Spülmaschinengeeignet. VPE 1

**WESTMARK**



7,49

Art.-Nr.	LxBxH in cm	€/St.
11279	15,0x2,5x3,0	7,49

### Entstieler

- U. a. für Tomaten und Erdbeeren geeignet
- Hochwertiger Entstieler aus deutschem Edelstahl gefertigt
- Ergonomischer, rutschfester Polypropylen Griff
- Griff nahtlos und hygienisch
- Spülmaschinengeeignet, Reinigung per Hand empfohlen VPE 1



4,69

Art.-Nr.	LxØ in cm	€/St.
13714	15,0x2,0	4,69



Geeignet für Tomaten und Erdbeeren.

### Tomatenmesser

Edelstahl, fugenlos verarbeiteter Kunststoffgriff, spülmaschinengeeignet. VPE 1.

**triangle®**  
SOLINGEN · GERMANY



8,49

Art.-Nr.	L in cm	KL in cm	€/St.
12681	21	9,5	8,49



cent

ab 9,99

**Wiegemesser „PRO“**

- 22,0x14,5 cm, Edelstahl, Griffe Polyamid
- Zur groben und feinen Zerkleinerung von z. B. Kräutern, Nüssen und Knollengewächsen geeignet
- Hochwertige Wiegemesser aus deutschem Edelstahl gefertigt
- Feingeschliffene Klinge
- Hoher Schärfegrad
- Lange Schnitthaltigkeit
- Ergonomische, rutschfeste und antibakterielle Griffe
- Optimale Kraftübertragung
- Griffdesign ohne Naht
- Spülmaschinengeeignet, Reinigung per Hand empfohlen

Art.-Nr.	Ausführung	€/St.
13710	1-schneidig	9,99
13711	2-schneidig	15,99



**Mörser**

Ideal für Gewürze und Kräutermischungen. Aus Granit der Premium Qualität gefertigt. Nicht spülmaschinengeeignet. VPE 1



17,99

Art.-Nr.	ØxH in cm	€/St.
12784	12x8	17,99

cent

29,99

**Wiegemesser „PRO“**

- Edelstahl, Griffe Polyamid
- Zur Zerteilung von z. B. Pizza und Blechkuchen geeignet
- Hochwertiges Wiegemesser aus deutschem Stahl gefertigt
- Feingeschliffene Klinge
- Hoher Schärfegrad
- Lange Schnitthaltigkeit
- Ergonomische, rutschfeste und antibakterielle Griffe
- Optimale Kraftübertragung
- Griffdesign ohne Naht
- Spülmaschinengeeignet, Reinigung per Hand empfohlen. VPE 1.

Art.-Nr.	BxH in cm	€/St.
13712	53,0x14,0	29,99



**Apfel-, Tomaten-, Mangoteiler „Tutti Frutti“**

ABS, Edelstahl, platzsparend, 3 unterschiedliche Einsätze zum Teilen und Entkernen von Mangos, Äpfeln und zum Schneiden von Tomaten, scharf geschliffene oder gezackte Edelstahlklingen schneiden sauber durch die Frucht, der passende Untersatz sorgt für das vollständige Durchschneiden in einem Arbeitsgang, spülmaschinengeeignet. VPE 1



19,99

**WESTMARK**

Art.-Nr.	LxBxH in cm	€/St.
14387	18,0x13,1x7,7	19,99

**Tomatenscheider**

Edelstahl 18/10, rostfrei. Endlich ein Gerät, mit dem Tomaten perfekt geschnitten werden können. 10 Messer. Bis zu 20 Tomaten/Minute. Scheibenstärke: 5,5 mm. VPE 1

189,00

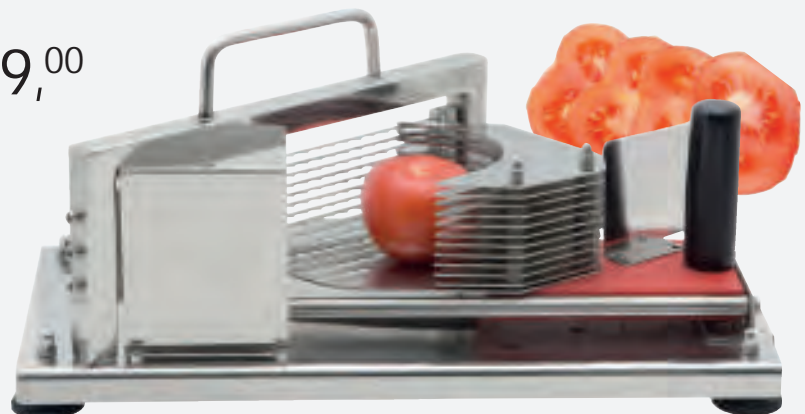

Art.-Nr.	LxBxH in cm	€/St.
38598	48,8x21,8x22,7	189,00



**WESTMARK**

9,<sup>99</sup>



**Eier-/Mozzrellaschneider „Eggs + Hopp“**

PP, Edelstahl, platzsparend, drei unterschiedliche Einsätze zum Schneiden von hartgekochten Eiern in sechs gleichmäßige Stücke, in Scheiben oder zum Halbieren, für Eier, Pilze, kleine Mozzarella-Kugeln etc. Der passende Untersatz sorgt für das vollständige Durchschneiden in einem Arbeitsgang. Nicht spülmaschinengeeignet. VPE 1

Art.-Nr.	LxBxH in cm	€/St.
14372	14,0x10,2x7,5	9.99

**Eierschneider**

Kunststoff mit Edelstahldraht, weiß, für runde und ovale Scheiben, sowie Sechstel-Stücke. Spülmaschinengeeignet. VPE 1



4,<sup>39</sup>

Art.-Nr.	LxB in cm	€/St.
14957	22x8,6	4.39

**Eierstückler „Columbus“**

Alu beschichtet, Drähte Edelstahl. Teilt hartgekochte Eier mit einem Druck in 6 gleiche Teile. Mit lebensmittelechter Spezialbeschichtung. Nicht spülmaschinengeeignet. VPE 1

13,<sup>49</sup>



Art.-Nr.	LxBxH in cm	€/St.
153500	18,0x6,5x3,0	13.49

**Eierschneider**

Aluminium. Für bis zu 11 Scheiben. Nicht spülmaschinengeeignet. VPE 1

3,<sup>29</sup>

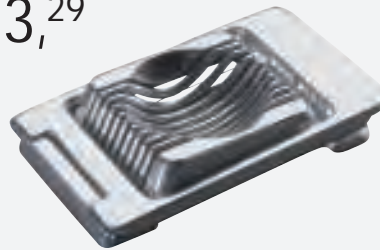

Art.-Nr.	LxBxH in cm	€/St.
39649	13,0x8,5x2,5	3.29

**Schneider „Rondex“**

Aluminium beschichtet, Edelstahl-Schneiddrähte. Schneidet gekochte Karoffeln schnell in gleichmäßige Scheiben. Auch für Eier, Mozzarella, gekochten Sellerie, Rote Beete, etc. Mit lebensmittelechter Spezialbeschichtung. Nicht spülmaschinengeeignet. VPE 1

**WESTMARK**

13,<sup>99</sup>



Art.-Nr.	LxBxH in cm	€/St.
160600	25,5x11,5x1,5	13.99



33,<sup>99</sup>

**Pommesschneider**

Pommesschneider aus rostfreiem Edelstahl inkl. Gummifüßchen zur Schonung der Oberfläche und Stabilität. Tischbefestigung per Saugnapf. Beinhaltet zwei Gitter mit 9x9 mm und 12x12 mm. Spülmaschinengeeignet - Reinigung per Hand empfohlen. VPE 1

Art.-Nr.	LxBxH in cm	€/St.
13796	25,0x9,0x10,5	33.99

**Kartoffelstampfer**

Edelstahl. Schwere Qualität, massiver Griff. Stampf-Fläche: LxB: 11,5x10,0 cm. Spülmaschinengeeignet. VPE 1

cent

19,99



Art.-Nr.	Länge in cm	€/St.
14895	46,0	19,99

**Kartoffelpresse**

Edelstahl, extra schwere Ausführung. VPE 1

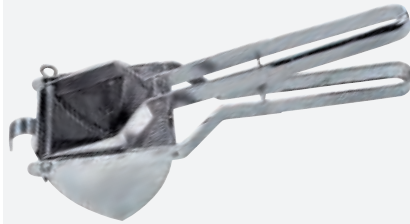

74,99

Art.-Nr.	BxT in cm	Länge in cm	€/St.
39687	12x14	40	74,99

**Spätzle/Kartoffelpresse „Spätzlepress“ Alu**

Aluminium beschichtet, ideal für die Zubereitung von Kartoffelpüree, Obstsaften, Spaghetti-Eis etc. der Griff ist unten abgeflacht und bietet mit den drei Auflagerasten vorne sicheren Halt auf verschiedenen großen Töpfen, spülmaschinengeeignet. VPE 1

WESTMARK



43,99

Art.-Nr.	LxBxH in cm	€/St.
14416	41,0x9,3x11,0	43,99

**Spätzleobel**

Edelstahl, für die Zubereitung von kurzen Spätzle (Knöpfle), verbesserte, tropffreie Ausführung, stabiler Rahmen mit Griff aus Kunststoff, spülmaschinengeeignet. VPE 1



6,99

Art.-Nr.	LxB in cm	€/St.
14955	32x11	6,99



**Fleischklopper „Robusto Spezial“**

Alu beschichtet. Schwere Ausführung. Zwei unterschiedliche Schlagflächen, eine mit sanften Relief um das Fleisch zu plätten ohne die Faser zu verletzen, die zweite Schlagfläche mit grober Struktur. Spülmaschinengeeignet. VPE 1

20,99



Mit zwei unterschiedlichen Schlagflächen

WESTMARK

Art.-Nr.	LxBxH in cm	€/St.
11090	23,5x6x4	20,99

**Fleischklopper**

Aluguß. Zwei unterschiedliche Schlagflächen, eine mit glatter und eine mit grob gezahnter. VPE 1

8,99



Mit zwei unterschiedlichen Schlagflächen

Art.-Nr.	Länge in cm	Gewicht in g	€/St.
39254	26	400	8,99



**Pendelschäler Rechtshänder**

Edelstahl 18/10, PA glasfaserverstärkt, Klinge ist austauschbar. Rostfrei und spülmaschinengeeignet. VPE 1



9,99

Art.-Nr.	LxBxH in cm	€/St.
14531	18x4,2x1,2	9.99

**Sparschäler „Famos“**

Verchromtes Metall, Klinge Edelstahl. Mit geschärftem Ausstecher für Schadstellen. Nicht spülmaschinengeeignet. VPE 1

**WESTMARK**

3,49

Art.-Nr.	LxBxH in cm	€/St.
153700	15,5x3,5x1	3.49

**Sparschäler**

Edelstahl. Glatte Klinge. Glasfaserverstärkter Polyamidgriff. Spülmaschinengeeignet VPE 1



3,49

Art.-Nr.	Länge in cm	€/St.
6308	16,3	3.49

**Vertikalschäler**

Edelstahl. Glatte Klinge. Spülmaschinengeeignet VPE 1



7,29

Art.-Nr.	Bxl in cm	€/St.
39827	3x17	7.29

**Querschäler**

ABS. Klinge Karbonstahl. Farbig sortiert. Nicht spülmaschinengeeignet. VPE 1

**WESTMARK**

1,09

Art.-Nr.	LxB in cm	€/St.
40221	11x6,5	1.09

**Querschäler**

Edelstahl. Glatte Klinge, 50 mm. Spülmaschinengeeignet VPE 1



6,29

Art.-Nr.	Bxl in cm	€/St.
39826	6x12	6.29

**Vertikalschäler**

Edelstahl. Gezahnte Klinge. Glasfaserverstärkter Polyamidgriff. Spülmaschinengeeignet VPE 1



4,99

Art.-Nr.	Bxl in cm	€/St.
40220	2x17	4.99

**Apfelschälgerät „Apfeltraum“**

Aluminium Edelstahl. Nicht spülmaschinengeeignet. 3 Funktionen in einem Gerät: Schälen, Schneiden, Entkernen. Alles in einem Arbeitsgang. Auch für Kartoffeln. Leichte Handhabung, mit Saugfuß. VPE 1

Art.-Nr. BxLxH in cm €/St.  
160500 10,5x30,5x13,0 26,99



**WESTMARK**

Nicht spülmaschinengeeignet!

26,<sup>99</sup>

**Fruchtliegenfalle**

Mit Essig und etwas Spülmittel die untere Schale füllen und die Falle in der Nähe der Speisen aufstellen, spülmaschinengeeignet. VPE 1



2,<sup>89</sup>

Art.-Nr. ØxH in cm €/St.  
14964 6x5,5 2,89

**Zitrus- und Limettenpresse „Juicy“**

Aluminium beschichtet. Maximale Saftausbeute, reiner Fruchtsaft, kein Fruchtfleisch, keine Kerne. Farbe: rot. Nicht spülmaschinengeeignet. VPE 1

**WESTMARK**



8,<sup>99</sup>

Art.-Nr. LxBxH in cm €/St.  
159700 21,7x7,4x6,0 8,99

**Zitrus- und Orangenpresse „Limetta“**

Material PP (Polypropylen) und Sieb SAN (Styrol-Acrylnitril). Farbe: grün. Inhalt: 0,5 Liter. VPE 1

**WESTMARK**



4,<sup>49</sup>

Art.-Nr. LxBxH in cm €/St.  
154600 18,0x17,0x13,5 4,49

**Gemüsehobel 2mm**

Edelstahl 18/8, PA, Parabelklinge, 2-in-1 Resthalter und Klingenschutz. Spülmaschinengeeignet. VPE 1



Klein, handlich, passt in jede Schublade, für 2mm dicke Scheiben



14,<sup>79</sup>

Art.-Nr. LxBxH in cm €/St.  
14535 24,5x8,9x4 14,79

**Schnell und einfach. Entfernt den Strunk. Äußeres bleibt unversehrt.**

16,<sup>99</sup>

**Ananasschneider**

Edelstahl und Griff aus Kunststoff. Farbe: weiß/grün. Entkernt, schält und schneidet in einer Bewegung. Verzehrgerechte Scheiben im Handumdrehen. Funktioniert wie ein Korkezieher. VPE 1

Art.-Nr. LxØ in cm €/St.  
12806 22x8,5 16,99



**Gemüsehobel**

Edelstahlmesser und Kunststoffgehäuse. 2 wendbare Einsätze für 3 verschiedene Dicken & Julienne. Klingenschutz. Resthalter. Spülmaschinengeeignet VPE 1



Patenterte Parabelklinge (superscharfe Klinge für perfekten, leichten Schnitt)



31,<sup>99</sup>

Art.-Nr. LxBxH in cm €/St.  
12684 31x11x5,5 31,99



### Gemüseschneider „Spiromat“

ABS, Edelstahl. Für Obst und Gemüse. 3 sehr scharfe Klingen-Einsätze sorgen für Abwechslung. Praktisch: die jeweils nicht genutzten Schneideinsätze werden schubladenförmig in das Gerät eingesteckt. 4 Gummisaugfüße für festen Halt. Spülmaschinengeeignet. VPE 1



46,<sup>99</sup>

Art.-Nr.	LxBxH in cm	€/Set
11812	27,5x14,0x22,0	46,99

### WESTMARK

#### 3 sehr scharfe Klingen-Einsätze



### Mandoline „Gourmet“

Edelstahl 18/10, rostfrei. Inkl. 3 verschiedener, auswechselbarer Schneidkämme (Streifen mit 4, 6 und 10 mm Breite) und Resthalter. Gewicht in kg: 1,7. VPE 1



Inklusive 3 verschiedener, auswechselbarer Schneidkämme.

69,<sup>99</sup>

Art.-Nr.	LxBxH in cm	€/Set
39648	40x12x5	69,99

### Multischneider „Dicer Star“

Material: ABS, PP, PS, Edelstahl, 12-teiliger Schneider zum vielseitigen Zubereiten von Gemüse oder Obst, mit einer Schneideinheit für Würfel und 6 gleiche Stücke, einem Einsatz zum Reiben von Käse, Früchten und Gemüse, einem Einsatz mit Buntschneider für sauberen und ausgeprägtem Wellenschnitt, einem Hobel für dünne Scheiben, einem Julienne- u. Spiralschneider, einem Auffangbehälter mit Frischhaltedeckel und Gummifüßchen, zwei Resthaltern für die sichere Zubereitung und einem Reinigungskämmchen. Spülmaschinengeeignet. VPE 1



### WESTMARK

49,<sup>99</sup>

Art.-Nr.	LxBxH in cm	€/Set
13738	31x11x14	49,99

### Mandoline/Gemüsehobel

Edelstahl 18/10, rostfrei. Schwere Ausführung. Ohne Resthalter (bitte separat dazu bestellen). VPE 1



145,<sup>00</sup>

Art.-Nr.	Ausführung	LxH in cm	€/St.
6340	Mandoline	40x11,5	145,00
6340.01	Resthalter	17x12,5	39,99

### Trüffelhobel

Edelstahl und Griff aus glasfaserverstärktem Polyamid (PA) spülmaschinengeeignet VPE 1

29,<sup>99</sup>



**triangle**  
SOLINGEN · GERMANY

Art.-Nr.	L in cm	€/St.
6320	24,5	29,99

### Fadenhobel

Für dekorative Endlosfäden aus versch. Gemüsesorten. z.B. Möhren, Gurken, Zucchini oder Rotkohl. Edelstahl 18/10 rostfrei, mit Schlitten und Kunststoffkurbel. VPE 1.

299,<sup>00</sup>

Für dekorative Endlosfäden aus versch. Gemüsesorten. z.B. Möhren, Gurken, Zucchini oder Rotkohl. Edelstahl 18/10 rostfrei, mit Schlitten und Kunststoffkurbel.

Art.-Nr.	LxBxH in cm	€/St.
6341	36,7x11,3x24,5	299,00





## Gemüsehobel V5 Powerline Starter Set



SCAN ME

46,<sup>49</sup>



### Gemüsehobel V5 Powerline Starter Set

ABS, Klinge Edelstahl. Ergonomischer Griff. Knopf für Schnitthöheneinstellung. Sicherheitsposition für zusätzlichen Schutz. Rutschfeste GummifüÙe. Inklusive 3,5mm und 7mm Einschub, Sicherheitsfruchthalter. Schnittstärken von 1,2mm bis 7mm möglich. Verschiedene Möglichkeiten, Scheiben, Würfel, Stifte. VPE 1.

Art.-Nr.	LxB in cm	€/Set
14720	38x14,5	46,49



## Gemüsehobel Powerline Gastro Set

89,<sup>99</sup>



### Gemüsehobel Powerline Gastro Set

Set besteht aus folgenden Artikeln:

- 14720 Gemüsehobel V5 Powerline Starter Set
- 14721 Messereinschub 10mm Rot
- 14722 Reibe Roko
- 14723 Reibe Welle-Waffel
- 14724 Multimaker Schüssel

Art.-Nr.	€/Set
14993	89,99



## Zubehör zu Gemüsehobel V5 Powerline Starter Set



Change your life!

**Messereinschub 10mm**

Ermöglicht dicke Streifen zu schneiden, etwa für Pommes.  
Passend zu Art.: 14720 Gemüsehobel V5 Powerline Starter Set  
VPE 1.

Art.-Nr.	€/St.
14721	7,49

7,49

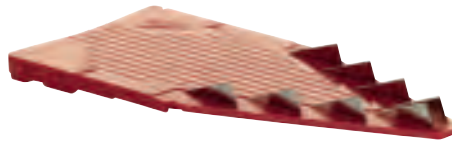

Change your life!

**Reibe Roko**

Schneidet Stifte mit ca. 1,5mm Dicke. Zum sicheren Halt bitte  
Art. 14724 Multimaker verwenden. VPE 1.

Art.-Nr.	LxBxH in cm	€/St.
14722	34x12,5x3	15,99



SCAN ME

15,99

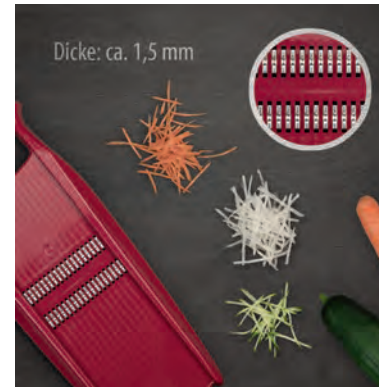

Change your life!

**Reibe Welle-Waffel**

Schneidet Gemüse in wellenform. Zum sicheren Halt bitte Art.  
14724 Multimaker verwenden. VPE 1.

Art.-Nr.	LxBxH in cm	€/St.
14723	34x12,5x3	15,99



SCAN ME

15,99



Change your life!

**Multimaker Schüssel**

Schüssel inkl. Frischhaltedeckel, Sieb & Multiplate. Zum sicheren  
Stand für Reibe Roko + Welle/Waffel. VPE 1.

Art.-Nr.	ØxH in cm	€/Set
14724	27x12	29,99



SCAN ME

29,99



Anwendungsbeispiel



**Fingerschutz**

PP, schützt die Finger und ermöglicht ein gefahrloses Reiben auch von sehr kleinen Stücken, spülmaschineneignet. VPE 1



Art.-Nr.	LxBxH in cm	Passend zu Reiben	€/St.
14403	6,9x6,7x4,5	Art. 13701, 702, 703, 704 u. 705	3,19
14404	6,0x4,1x4,0	Art. 13691, 692, 693, 697 u. 698	3,19

**cent**



7,99

**Reibe „PRO“ schmal, Edelstahl**

Reibe Edelstahl, schwarzer Kunststoffgriff, oval geformt, 39,5x3,5 cm, Spülmaschineneignet, Reinigung per Hand empfohlen. VPE 1

Art.-Nr.	Ausführung	€/St.
13691	Fein	7,99
13692	Mittel	7,99
13693	Grob	7,99
13697	Raspel	7,99
13698	Hobel	7,99

**cent**



7,99

**Reibe „PRO“ breit, Edelstahl Fein**

Reibe Edelstahl, schwarzer Kunststoffgriff, oval geformt, 31,5x6,5 cm, Spülmaschineneignet, Reinigung per Hand empfohlen. VPE 1

Art.-Nr.	Ausführung	€/St.
13701	Fein	7,99
13702	Mittel	7,99
13703	Grob	7,99
13704	Raspel	7,99
13705	Hobel	7,99



### Vierkantreibe Combi Chef

Vierkantreibe aus Edelstahl. Durch den Scheibenschneider, Julienne-/ Rohkostschneider, die Reibe und Rösti-Reibe, sind vier Funktionen in einem Produkt vereint. Lieferumfang: Edelstahlreibe, innenliegende Auffangschale aus Kunststoff und Fruchthalter. BxHxT: 13x26x13cm. VPE 1



49,<sup>99</sup>

Art.-Nr.  
15225

€/St.  
49,99



### Vierkantreibe

Edelstahl, Kunststoff, schwarz. Mit Griff. Vier Seiten mit verschiedenen Reiben. Spülmaschinengeeignet. VPE 1



21,<sup>49</sup>

Art.-Nr. BxTxH in cm  
1120 11x12,5x23

€/St.  
21,49

### Vierkantreibe

Edelstahl, ABS und TPR, schwarz. Mit Griff. Vier Seiten mit verschiedenen Reiben. Extra groß. VPE 1



5,<sup>99</sup>

Art.-Nr. LxBxH in cm  
11699 15,6x12,8x24

€/St.  
5,99

### Vierkantreibe

Edelstahl. Mit Griff. Vier Seiten mit verschiedenen Reiben. VPE 1



3,<sup>89</sup>

Art.-Nr. LxBxH in cm  
11736 8,2x23,5x23,5

€/St.  
3,89

### Muskatreibe

Edelstahl. Halbrund, mit Deckel. VPE 1



1,<sup>69</sup>

Art.-Nr. LxBxH in cm  
1119 11x4,5x3

€/St.  
1,69

### Zitronenreibe

Edelstahl 18/10. Gewölbte Reibefläche. Mit Griff. VPE 1



4,<sup>49</sup>

Art.-Nr. LxBxH in cm  
1118 22,5x6x1

€/St.  
4,49



### Ingwer-/Zitronenreibe

Edelstahl, Kunststoff, schwarz. Kein Reibverlust, mühsames Reinigen der Reibzähne entfällt. Rostfrei und spülmaschinengeeignet. VPE 1



Reibt so fein, dass sich das Reibgut zu einer aromatischen Mousse verbindet. Zitrone, Knoblauch, Ingwer, oder Meerrettich über die Reibfläche reiben, Lochblech abheben und gesamtes Reibgut abstreifen.



15,<sup>49</sup>

Art.-Nr. LxBxH in cm  
39829 19x4,5x1

€/St.  
15,49



### Wellenschneider

Edelstahl, glasfaserverstärkter Polyamidgriff. Ideal zur Verarbeitung von Gurken, Butter, Kartoffeln für Chips oder Bratkartoffeln, Radieschen, Möhren, Käse etc. VPE 1.



7,<sup>69</sup>

Art.-Nr.	BxH in cm	€/St.
39803	9x9,5	7,69

### Kugelformer

- Zweiseitig Ø 22 mm + Ø 25 mm
- Runde Formen zum Garnieren von z. B. Obst, für Suppeneinlagen oder Butter
- Hochwertiger Kugelformer aus deutschem Edelstahl gefertigt
- Ergonomischer, rutschfester Polypropylen Griff
- Griff nahtlos und hygienisch
- Spülmaschinene geeignet, Reinigung per Hand empfohlen VPE 1



cent

6,<sup>29</sup>

Art.-Nr.	Länge in cm	€/St.
13718	16,5	6,29

### Spiralschneider „Triolo“

ABS, Edelstahl. Mit 3 Schneidkegeln. Schneidet Spiralen, Julienne fein & grob. Ideal zur Verarbeitung von Zucchini, Möhren, Gurken, Salat, länglichen Gemüsearten etc. Mit Resthalter. Spülmaschinene geeignet. VPE 1.

WESTMARK



16,<sup>99</sup>

Art.-Nr.	LxBxH in cm	€/St.
11813	18,8x6,8x9,3	16,99



### Pinzette

- Aus satiniertem Edelstahl
- Geriffelte Grifffläche
- Kleine Verzahnungen an den beiden unteren Innenseiten für einen optimalen Griff der Lebensmittel
- Spülmaschinene geeignet
- Zum Anrichten, Dekorieren, Braten, Wenden, Verzieren, etc. VPE 1

2

Größen

cent



ab 3,<sup>99</sup>

Art.-Nr.	Länge in cm	Ausführung	€/St.
13129	24,0	gerade	3,99
13130	30,0	gerade	4,99
13131	24,0	gekröpft	4,99
13132	30,0	gekröpft	5,99



### Ziseliermesser

- Hochwertiges Ziseliermesser aus deutschem Edelstahl gefertigt
- Ergonomischer, rutschfester Polypropylen Griff
- Griff nahtlos und hygienisch
- Spülmaschinene geeignet, Reinigung per Hand empfohlen. VPE 1



4,<sup>69</sup>

Art.-Nr.	LxB in cm	€/St.
13717	15,0x1,5	4,69





### Juliennerer

- Hochwertiger Juliennerer aus deutschem Edelstahl gefertigt
- Ergonomischer, rutschfester Polypropylen Griff
- Griff nahtlos und hygienisch
- Spülmaschinengeeignet, Reinigung per Hand empfohlen. VPE 1



4,<sup>69</sup>

Art.-Nr.	LxB in cm	€/St.
13716	15,0x2,0	4,69

### Rettichschneider

Edelstahl, rostfrei. Spülmaschinengeeignet. VPE 1



7,<sup>99</sup>

Art.-Nr.	LxB in cm	€/St.
6321	14,8x11,2	7,99

### Julienneschneider

Edelstahl 18/10, PA glasfaserverstärkt, schneidet 3mm dünne Streifen. Spülmaschinengeeignet. VPE 1



16,<sup>79</sup>

Art.-Nr.	LxB in cm	€/St.
14534	23x7	16,79



### Julienneschneider

Edelstahl mit Glasfaserverstärktem Polyamidgriff. 3-tlg. Set, Klingen 3, 6, 45 mm. Spülmaschinengeeignet VPE 1



29,<sup>99</sup>

Art.-Nr.	LxB in cm	€/Set
40211	18x7,5	29,99

### Fischgrätenpinzette

Aus satiniertem Edelstahl. Abschrägung an den beiden unteren Innenseiten für einen optimalen Griff der Gräten. Spülmaschinengeeignet, Reinigung per Hand empfohlen. VPE 1



4,<sup>99</sup>

Art.-Nr.	LxB in cm	€/St.
13713	11,5x3,0	4,99



### Grätenzange

Edelstahl. Spülmaschinengeeignet. VPE 1



13,<sup>69</sup>

Art.-Nr.	LxB in cm	€/St.
40216	17x6	13,69



**triangle®**  
SOLINGEN · GERMANY

46,<sup>99</sup>

**Profi-Deko-Set**

8-tlg. - inkl. Rolltasche. Set besteht aus: Kartoffelschäler 6308, Kartoffellöffel 6304.10, Julienneziher 6312, Kartoffellöffel 2-seitig 6300, Apfelnuker 6309, Ziseliemesser 6305, Butterroller 6306 und der Tasche aus Kunstleder. VPE 1

Art.-Nr. € / Set  
6330.07 46,99

**Grillnadeln**

Edelstahl, geschmiedet. Spülmaschinengeeignet VPE 1.

**2**

Größen

**triangle®**  
SOLINGEN · GERMANY



ab 2,<sup>99</sup>

Art.-Nr.	Ausführung	Länge in cm	€/St.
6385.20	mit Öse	20	2,99
6385.30	mit Öse	30	3,39

**Entherner**

Edelstahl und Griff aus hochwertigem Polypropylen (PP), spülmaschinengeeignet. VPE 1

**triangle®**  
SOLINGEN · GERMANY



7,<sup>69</sup>

Art.-Nr.	ØxL in cm	€/St.
12680	15x4	7,69

**Apfelnuker**

Edelstahl mit Glasfaser-verstärktem Polyamidgriff. Spülmaschinengeeignet. VPE 1

**triangle®**  
SOLINGEN · GERMANY



3,<sup>99</sup>

Art.-Nr.	LxB in cm	€/St.
6309	20	3,99

**Rouladennadeln**

Edelstahl. Angespitzt. 10er Pack. VPE 1

**WESTMARK**

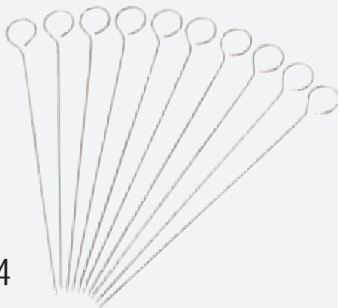

pro Stück  
0,<sup>14</sup>

Art.-Nr.	Länge in cm	€/Pack
159600	10	1,39

**Frittierzange „3 in 1“**

Edelstahl, mittleres Siebgewebe (Ø10 cm), Ideal zum Drehen, Entnehmen und Abtropfen. Spülmaschinengeeignet. VPE 1



4,<sup>49</sup>

Art.-Nr.	Länge in cm	€/St.
14966	27,5	4,49





**Pastmaschine manuell**

Stellen Sie Ihre eigenen frischen Spaghetti, Fettuccine, etc. her! Mithilfe der Stahlwalzen lassen sich 9 verschiedene Nudelteigstärken (ca. 0,2 mm bis ca. 3 mm) einstellen. Der Teig kann mit dem Nudelschneider in einer beliebigen Länge und auf etwa 26 cm Breite zugeschnitten werden. Einfache Anbringung auf jeder Arbeitsfläche durch mitgelieferte Schraubzwinge. Mit Nudelschneider und Anleitung. Edelstahl 18/10. Kurbel mit Kunststoffgriff. Nicht in Wasser eintauchen. Reinigen mit einer Bürste oder einem Holzschaber in trockenem Zustand. VPE 1.

59,<sup>99</sup>

Art.-Nr.	LxBxH in cm	€/St.
13527	30x20x18	59,99

**Feuerlöschdecke:**

Die universelle DIN-Löschdecke entspricht der DIN 1869 für Fettbrände, zur Brandbekämpfung in der Gastronomie. Mit der Löschdecke können Entstehungsbrände sekundenschnell und sicher erstickt werden, z.B. entzündetes Friteusenfett. Die Decke besteht aus asbestfreiem, unbrennbarem Glasfasergewebe mit Griffaschen und befindet sich in einer stabilen roten Kunststoffhülle mit der Aufschrift: „Feuerlöschdecke“. Die rote Kunststoffhülle kann überall befestigt werden und schützt die Löschdecke vor Verschmutzung.

**Feuerlöschdecke**

Texturiertes Glasgewebe, asbestfrei, unbrennbar. Mit Griffaschen, in einer praktischen Aufbewahrungstasche mit Aufschrift. VPE 1.

19,<sup>99</sup>

Art.-Nr.	LxB in m	€/St.
38279	1x1	19,99

**Currywurstschneider, manuell**

Edelstahl. Scheibenstärke 17,5 mm. 11 Abschnitte. Arbeitsbreite 21 cm. Gewicht: 2,3 kg. VPE 1.

139,<sup>00</sup>

Art.-Nr.	BxTxH in cm	€/St.
38597	27x15x21	139,00

**Küchenwaage**

Extra große Wiegefläche 30x22 cm aus gebürstetem Edelstahl. Wiegeskala bis max. 15 kg. Genaue Wiegesensor mit 1g-Schritten. Elegante Touch-Bedienung. HOLD-Funktion. Tara-Funktion. Automatische Abschaltung. Spannung 4x1,5 Volt AA (Batterien nicht im Lieferumfang enthalten). VPE 1

48,<sup>99</sup>

Art.-Nr.	LxBxH in cm	€/St.
12069	31,0x26,5x2,5	48,99

**Kurzzeitmesser-Eieruhr „Futura“**

Edelstahl, ABS. Mit Magnet-Rückseite, gummirt. Einstellmöglichkeit bis 60 Minuten. VPE 1.

**WESTMARK**9,<sup>99</sup>

Art.-Nr.	Ø in cm	€/St.
159800	6	9,99



7

Größen

ab 0,<sup>99</sup>

**Schüssel weiß Polypropylen**

Polypropylen. Hart elastisch, unzerbrechlich, formbeständig, sterilisierbar, spülmaschinengeeignet. -20 °C bis ca. +95 °C. VPE 1

Art.-Nr.	Ø in cm	Inhalt in L	€/St.
12815	16	0,75	0,99
12813	20	1,6	1,59
12817	24	2,6	2,29
12818	28	4,5	2,99
12819	32	6,5	3,99
12852	36	9,5	5,29
12823	40	12,5	6,59

**Salatschleuder „Fortuna“**

Material PP = Polypropylen, BPA FREE, apfelgrün. Sehr solide. Leichtgängige, zuverlässige Mechanik. Mit praktischem Ausgießer. 4 Gummifüße für rutschfesten Halt. VPE 1

**WESTMARK**



14,<sup>99</sup>

Art.-Nr.	Maße in cm	Inhalt in L	€/St.
11682	29x25,2x21,5	5	14,99



- > Hochwertige Qualität
- > Leichtgängige Mechanik
- > Für bis zu 5 Salatköpfen

2

Größen

ab 84,<sup>99</sup>**Salatschleuder manuell orange**

12 Liter für ca. 2-3 Salatköpfe geeignet.  
25 Liter für ca. 4-5 Salatköpfe. VPE 1

Art.-Nr.	ØxH in cm	Inhalt in L	€/St.
12296	32x43,5	12	84,99
12297	42x51,5	25	99,99





6

Größen

ab 2,<sup>99</sup>

**Rührschüssel**

PP, naturweiß. Bruchsicher und hygienisch. Stapelbar. Mikrowellengeeignet. VPE 1

Art.-Nr.	ØxH in cm	Inhalt in Liter	€/St.
1163.1	19x7,9	1,0	2,99
1163.2	24x11,5	2,5	3,99
1163.3	28x13,5	4,5	4,49
1163.4	32,5x14,7	6,0	6,49
1163.5	36x16,5	9,0	7,59
1163.6	40x18,5	13,0	9,89

**Seiher**

PP, weiß. 2 Muschelgriffe. Spülmaschinengeeignet. VPE 1  
HINWEIS! Seiher 1172 ist mit Rührschüssel 1163.5 kombinierbar!



8,<sup>49</sup>

Art.-Nr.	ØxH in cm	€/St.
1172	36x18,5	8,49

**Seiher**

Material: PE = Polyethylen, BPA FREE, apfelgrün, 4 Aufsatzrastern sorgen dafür, dass der Seiher fest und ein Stück erhoben auf einem Ø 24cm Topf sitzt, spülmaschinengeeignet, Made in Germany. VPE 1



2,<sup>79</sup>

**WESTMARK**

Art.-Nr.	ØxH in cm	€/St.
12636	26x12	2,79

**Gemüseseiher**

Edelstahl 18/4. Mit zwei Haltegriffen. Hochgezogene Lochung für schnelles Abfließen. Mit Stellring. VPE 1

3

Größen



ab 59,<sup>99</sup>

Art.-Nr.	ØxH in cm	€/St.
163100	36x23	59,99
163101	40x26	69,99
163102	45x24	79,99

**Schüssel-Set „Olympia“ 9 tlg.Set**

Material: PP = Polypropylen, BPA FREE, bestehend aus: je 1 Schüssel 0,6L - 1,3L - 2,5 L - 4,3L mit jeweils dichtschießendem, passendem Deckel + 1 Seiher, spülmaschinengeeignet, Made in Germany. VPE 1



**WESTMARK**

pro Set 19,<sup>99</sup>

Art.-Nr.	€/Set
12630	19,99

**Dressingshaker „Mixery“**

Material: PP = Polypropylen u. PE = Polyethylen, BPA FREE, apfelgrün, mit eingepprägter Messskala, herausnehmbarer Mixscheibe, Ausgießer im Deckel ermöglicht gezieltes Schütten. VPE 1



**WESTMARK**

4,<sup>49</sup>

Art.-Nr.	Inhalt in L	€/St.
12656	0,5	4,49



**Messbecher**

Kunststoff PP, transparent, geprägte Skala und blauer Skaladruck, Liter- und Millilitereinteilung. VPE 1

**5**

Größen

ab 2,<sup>29</sup>

Art.-Nr.	ØxH in cm	Inhalt/Liter	€/St.
39253.05	9x14	0,5	2,29
39253.1	12x17	1,0	3,29
39253.2	15x20,5	2,0	5,49
39253.3	17x24	3,0	6,49
39253.5	20x27	5,0	6,99

**Messbecher**

Edelstahl 18/8. Mit Maßseilteilung innen und außen. VPE 1

9,<sup>49</sup>

Art.-Nr.	ØxH in cm	Inhalt in L	€/St.
6035	11x13,5	1,0 1	9,49

**Messbecher 1,5 L****NEW**

SAN Styrolacrylnitril, transparent. Mit Gummifuß. Messskala, schwarz für Mehl und Zucker, Maßeinheit in Liter und ccm. Skalen für Grieß, Haferflocken und Reis in Gramm auf gegenüberliegender Seite. Spülmaschinengeeignet. VPE 1.

6,<sup>99</sup>

Art.-Nr.	ØxH in cm	Inhalt in L	€/St.
15586	13,5x16	1,5	6,99

ab 1,<sup>99</sup>**Küchenschüssel**

Edelstahl rostfrei. Konisch, schwere Ausführung, mit gerolltem Rand. VPE 1

Art.-Nr.	ØxH in cm	Inhalt/Liter	€/St.
2091.16	16x7,5	0,625	1,99
2091.20	20x8,5	1,3	4,89
2091.24	24x10,0	2,5	7,29
2091.28	28x11,0	3,5	9,99
2091.32	32x12,5	5,5	12,99
2091.36	36x14,5	7,5	17,99
2091.40	40x14,5	10,0	21,99

**7**

Größen

**Schneeschlagkessel**

Edelstahl, poliert. VPE 1

**2**

Größen

ab 25,<sup>99</sup>

Art.-Nr.	Ø in cm	Inhalt/Liter	€/St.
39669.26	26	4,0	25,99
39669.32	30	9,5	33,99

**Fuß für Schneeschlagkessel**

Für Schneeschlagkessel. VPE 1

8,<sup>99</sup>

Art.-Nr.	Ø in cm	€/St.
39670	22	8,99

**Abgießhilfe**

Edelstahl, rostfrei. Mit Arretierungsritzen zum besseren Halt für Töpfe bis zu Ø 26,0 cm, beidseitig 2 Griffmulden. Extra große Fläche, auch zum Abgießen von großem Kochgut wie z.B. Kartoffeln geeignet. Spülmaschinengeeignet. VPE 1

6,<sup>29</sup>

Art.-Nr.	LxBxH in cm	€/St.
162400	33,0x13,0x1,0	6,29



**2**  
Größen

ab 79,99

**Länge: 53 cm**

**Großküchensieb**

Edelstahl 18/10. Schwere Ausführung. Mit Hohlgriff. Stiellänge: 53 cm. VPE 1

Art.-Nr.	Ø in cm	€/St.
39675.01	30	79,99
39675.02	35	86,99

**Profi-Küchensieb**

Edelstahl 18/8, mit breitem Rand. VPE 1

**5**  
Größen



ab 3,99

Art.-Nr.	Ø in cm	Stiellänge in cm	€/St.
39708.08	8,0	12,2	3,99
39708.12	12,0	16,0	4,99
39708.16	16,0	16,0	5,99
39708.20	20,0	20,5	9,99
39708.24	24,0	20,5	12,99

**Spitzhaarsieb mit Metallbügel**

Edelstahl 18/10, extra schwer. VPE 1



79,99

Art.-Nr.	Ø in cm	Inhalt in Liter	€/St.
2183.24	24	2,8	79,99

**Spitzhaarsieb ohne Metallbügel**

Edelstahl 18/10, extra schwer. VPE 1.

**2**  
Größen



ab 26,99

Art.-Nr.	Ø in cm	Inhalt in Liter	€/St.
39705.20	20	2,0	26,99
39705.24	24	2,8	29,99

**Spitzsieb**

Edelstahl 18/10. Mit Rundstiel. VPE 1.

**2**  
Größen



ab 15,99

Art.-Nr.	Ø in cm	Stiellänge in cm	€/St.
2184.19	20	16,0	15,99
11068	24	18,5	18,99

**Küchensieb**

Verzinkt, Drahtgriff. VPE 1



**3**  
Größen

ab 4,19

Art.-Nr.	Ø in cm	€/St.
14948	18,0	4,19
14949	20,0	4,99
14950	22,0	6,89

**Sieb**

Edelstahl, mit Einhandmechanismus. Zum Beispiel für Puderzucker, Kakao oder Mehl. VPE 1.



8,99

Art.-Nr.	Ø in cm	€/St.
1190	10	8,99

**Mehlsieb**

Edelstahl 18/10. Höhe: 8,0 cm. VPE 1.



14,99

Art.-Nr.	Ø in cm	€/St.
39700	32	14,99



**NEW**

**Trichter**

Edelstahl. Mit Aufhängeöse. VPE 1.

**3**

Größen



ab 4,<sup>39</sup>

Art.-Nr.	Ø in cm	€/St.
39690	10	4,39
39530	12	4,79
39531	15	6,19

**Standsieb**

Sicher stehendes Edelstahlsieb mit festen Griffen. VPE 1

**2**

Größen

ab 4,<sup>99</sup>

Art.-Nr.	ØxH in cm	€/St.
15453	20x8	4,99
15454	26x11	5,99



**Fett-Trenn-Kanne**

SAN. BPA FREE. Trennt Fett von Bratsäften oder Saucen. Mit Skala für das Abmessen von bis zu 1000 ml. VPE 1.

**WESTMARK**



8,<sup>29</sup>

Art.-Nr.	Inhalt in L	€/St.
11819	1	8,29

**Passiertücher aus Vlies**

Spezial-Vliesstoff aus Polyamid, Einweg, weiß. Extrem reißfest und dehnbar, individuell zuschneidbar und hitzebeständig. Auch für heiße Speisen geeignet. Im 25er Pack. VPE 1.



pro Stück  
1,<sup>20</sup>

Art.-Nr.	LxB in cm	€/Pack
7131	75x75	29,99

**Trichter**

Hochdruck-Polyethylen (HD-PE). Farbe: natur, gerade, mit Aufhängeöse. VPE 1.

**3**

Größen



ab 1,<sup>19</sup>

Art.-Nr.	Ø in cm	Ø Auslaufende in mm	€/St.
1164.1	10	12	1,19
1164.2	12	12	1,89
1164.3	14	15	2,49

**Fondanttrichter**

Edelstahl 18/10, 1 Öffnung. Ständer bitte extra dazubestellen! Ø 18 cm. VPE 1.



49,<sup>99</sup>

Art.-Nr.	Ausführung	Höhe in cm	€/St.
2140	Trichter, 1,9 L	23	49,99
2140.G	Ständer	20	9,99

**Passiergerät**

Edelstahl 18/10, rostfrei, inkl. 3 herausnehmbare Siebe (1,5 mm / 2,5 mm / 4,0 mm). VPE 1.

inkl. 3 herausnehmbare Siebe  
Schwere Ausführung!



125,<sup>00</sup>

Art.-Nr.	ØxH in cm:	€/St.
38593	31x15	125,00

**Passiergerät „Finoletta“**

Material: Edelstahl, stabile Qualität, mit 3 Lochscheiben in 1,3 mm, 3 mm u. 5 mm, zum Entsaften/ Pürieren von Obst und Gemüse, ideal auch für die Herstellung von Babynahrung, spülmaschineneignet. VPE 1.

**WESTMARK**



58,<sup>99</sup>

Art.-Nr.	ØxLxH in cm	€/St.
12674	20,5x39,5x19,9	58,99



2

Größen

### Dosierflasche

Speziell für Öle, Dressings, Sojasauce, Teriyaki, leichte Dressings, Saucen mit geringer Dichte. Die überschüssige Flüssigkeit, die durch die Düse abfließt, gelangt durch das im Deckel vorgesehene Loch in das Innere der Flasche zurück (Rücklaufsystem). Dieses Loch reguliert wiederum den Tropfenfluss bei der Abgabe. Inkl. Verschlusskappe. Deckel mit Schraubverschluss. Extra Feld für Beschriftung, sowie Datierung. Beidseitig, gespiegelte Skala in ml und oz. Einfache Reinigung. Leichte Befüllung durch große Öffnung. Ergonomischer Griff ermöglicht die Steuerung des Durchflusses durch den ausgeübten Druck. Polyethylen (LDPE): weißliches Aussehen, ohne Farbstoffe, sehr flexibel, weich und elastisch, sehr hohe Elastizitätsgrenze, stellt Form nach Verformung wieder her, gute mechanische und optische Eigenschaften. Temperaturbereich -40 °C bis +90 °C. Spülmaschinengeeignet. VPE 1.

Art.-Nr.	Inhalt in L	ØxH in cm	€/St.
14742	0,5	6,0x26,0	2,79
14743	1,0	7,5x31,0	3,89



### Dosierflasche „Easy“

Kunststoff klar. 2 Schraubdeckel, oben zum Befüllen und unten mit Silikon-Ventil zum Verteilen. VPE 6.

2

Größen

Die Dosierflasche steht auf dem Kopf und die Soße fließt automatisch nach unten.



ab 4,<sup>09</sup>

Art.-Nr.	Inhalt in ml	€/St.
1504	590	4,09
1505	946	4,79

### Dosierflaschen

PE, mit Schraubverschluss. Große Öffnung. VPE 1.

2

Größen

ab 0,<sup>99</sup>



Art.-Nr.	Farbe	Inhalt in L	€/St.
1566.G	gelb = Senf	0,44	0,99
1566.K	klar = Mayonnaise	0,44	0,99
1566.R	rot = Ketchup	0,44	0,99
1567.G	gelb = Senf	0,75	1,09
1567.K	klar = Mayonnaise	0,75	1,09
1567.R	rot = Ketchup	0,75	1,09

### Flaschenhalter für 3 Flaschen

Edelstahl. Passend für Flaschen 1566\*, 1567\* und 1504. VPE 1.



19,<sup>49</sup>

Art.-Nr.	Ø Aussparungen in cm	€/St.
11808	7,5	19,49



### Saucendispenser

Polypropylen, transparent. Für Dressings, Soßen, Sirups, etc. Inkl. integrierter Skala, aufgedrucktes Etikett zum Beschriften mit Art.-Nr. 146700 (Stift schwarz), 4 farbliche Markierungsplättchen. Pumphanh ist platzsparend zu versenken. VPE 1.



ab 15,<sup>39</sup>

Art.-Nr.	LxBxH in cm	Inhalt in Liter	GN	€/St.
12563	17,6x10,8x19,0	1,5	1/9	15,39
11603	17,6x16,2x19	2,6	1/6	15,99

### Dosierspender 1/6 GN

Edelstahl. Mit 1/6 GN Behälter. Druckknopf-Bedienung. Dosierung einstellbar 30 ml. VPE 1.



142,<sup>99</sup>

Art.-Nr.	Inhalt in L	LxBxH in cm	€/St.
11678	3	17,8x16,6x32,3	142,99





Der Deckel mit Pumpe ist beidseitig verwendbar und passt somit auf verschiedene Eimergrößen!

45,<sup>99</sup>

#### Deckel mit Pumpe

Deckel aus Aluminium. Beidseitig verwendbar. Pumpe (weiß/orange) und Ansaugrohrverlängerung aus Polypropylen. Dosierung einstellbar 30 ml. Deckelaussparung für die Pumpe Ø 2,6cm. Lieferung ohne Behälter. VPE 1.

Art.-Nr.	ØxH in cm	€/St.
13630	28x2,5	45,99



Passend zu allen gängigen 10 kg und 20 kg Eimern

**WESTMARK**

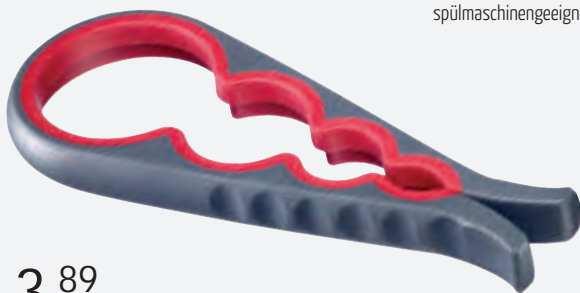

3,<sup>89</sup>

#### Deckelöffner

Polypropylen/TPE. Hilft, Gläser und Drehverschlüsse mühelos zu öffnen, sicherer Halt durch Gummierung (TPE), passend für viele unterschiedliche Größen, spülmaschinengeeignet. VPE 1

Art.-Nr.	LxB in cm	€/St.
13739	22,5x9,0	3,89

#### Dosenöffner

Edelstahl 18/8 mit Plastikgriffen. VPE 1.



3,<sup>19</sup>

Art.-Nr.	Länge in cm	€/St.
39692	18	3,19

#### Dosenöffner „Bravo“

Material Edelstahl und ABS. Sicherheitsdosenöffner mit „keine scharfen Kanten Schneidsystem“, schneidet Dosen am Rand ein, Deckel kann so wieder aufgesetzt werden, ergonomischer Griff. VPE 1.

**WESTMARK**



23,<sup>99</sup>

Art.-Nr.	Länge in cm	€/St.
154300	18	23,99

#### Tischdosenöffner Bonzer „Super“

Massiver, robuster Tischdosenöffner. Führungsstange und Grundplatte aus Edelstahl, Kopf lackiert. Für Tischplatten bis max. 5,5 cm Stärke. Es wird empfohlen, den Dosenöffner nach jedem Gebrauch zu reinigen! Für Dosen bis 56 cm Höhe. Für ein tägliches Öffnen von ca. 20 Dosen geeignet. VPE 1.



115,<sup>00</sup>

Für Dosen bis 56 cm Höhe!

Art.-Nr.	€/St.
120100	115,00



### Gläserchiene

Max. Glasboden Ø 8 cm. VPE 1.

2

Größen



ab 5,<sup>99</sup>

Art.-Nr.	Ausführung	Länge in cm	€/St.
1045.25C	verchromt	25	5,99
1045.40C	verchromt	40	6,99
1045.25M	Messing	25	5,99
1045.40M	Messing	40	6,99

### Bonschiene

Bons und Zettel werden durch die in der Schiene liegende Kugeln festgehalten. VPE 1.



14,<sup>49</sup>

Art.-Nr.	Ausführung	LxB in cm	€/St.
9727	Acryl, schwarz	50x10	14,49

### Bonschiene

Aluminium eloxiert. VPE 1.

3

Größen



ab 14,<sup>99</sup>

Art.-Nr.	LxB in cm	€/St.
9756.46	46,0x5,0	14,99
9756.61	61,0x5,0	18,99
9756.120	120,0x5,0	26,99

### Bonschiene

Edelstahl, rostfrei. VPE 1.

2

Größen



ab 11,<sup>99</sup>

Art.-Nr.	LxB in cm	€/St.
9762.40	40x8,5	11,99
9762.61	61x8,5	17,99

### Bonschiene „Catchball“

Aluminium eloxiert, kratzfest. VPE 1.

2

Größen



ab 29,<sup>99</sup>

Art.-Nr.	LxB in cm	€/St.
9762.50	50x5	29,99
9762.100	100x5	49,99

### Bonspieß

Edelstahl 18/10, verchromt. VPE 1.

7,<sup>99</sup>

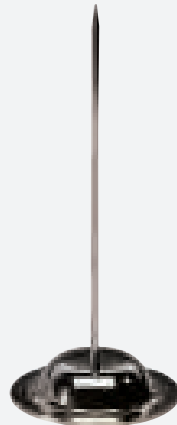

Art.-Nr.	Höhe in cm	€/St.
9759	18	7,99

### Magnetleiste

Starke Magnetwirkung. Für schwere Profimesser. Schwarz, Polypropylen, Edelstahl, Weichgummi Magnetstreifen, nicht spülmaschinengeeignet. Inkl. 6 Haken zum Aufhängen von Kochutensilien, sowie 3 Schrauben und 3 Dübel zur Wandbefestigung. VPE 1.



9,<sup>99</sup>

Art.-Nr.	Länge in cm	€/St.
13011	60	9,99



### Räucherpistole Professional

Der Smoking Gun Pro ermöglicht es Ihnen, eine Vielzahl von Lebensmitteln, Speisen und Getränken mit natürlichen rauchigen Aromen wie Apfelholz und Hickory zu versehen und das ohne Zugabe von Wärme. Herausnehmbare rostfreie Edelstahlbrennkammer und Rauchrohr, kann durch den Einsatz von einem Flambierbrenner nicht geschmolzen werden und verhindert Harzbildung. Der 50 cm lange flexible Gummischlauch ist einfach zu montieren und zu entfernen. Hochbelastbarer, abnehmbare Lüfter - schmilzt bei Erwärmung nicht. Der Lüfter kann zur Reinigung mit dem mitgelieferten Inbusschlüssel entfernt werden. Effizienter, geräuscharmer Motor mit Luftmengenregulierung. Versorgung mit vier AA-Batterien (im Lieferumfang enthalten). Enthält zwei 1/2 oz Proben-gläser mit PolyScience® Hickory und Apfelholz. Für den kommerziellen Gebrauch. VPE 1.



189,00

Art.-Nr.	LxBxH in cm	€/St.
15002	15,0x8,0x16,5	189,00



### Holzchips

Aromatische Räucherchips für das Heißbräuchern in einer Räucherpistole, Räucherherkammer oder Räucherofen. Auch zum Kalträuchern geeignet. Getrocknet, Feuchtigkeit von 10% (+/- 2%). Frei von Pilzen. Sauber und gut entstaubt. Sorgfältig aussortiert. Wiederverschließbarer Beutel, 250g. VPE 1.



3,49

Art.-Nr.	Aroma	€/St.
15004	Buche	3,49
15027	Kirsche	3,49

### Servierglocke

Borosilikatglas mit Lüftungsöffnung. Glasglocke ausgestattet mit einer Silikonentlüftung, wo der Schlauch einer Räucherpistole eingeführt werden kann. Für spektakuläre Effekte beim Servieren Ihrer Gerichte am Tisch. VPE 1.



69,99

Art.-Nr.	ØxH in cm	€/St.
15025	26,0x17,4	69,99

### Gaskartuschen

Gasart: Butan, nach EN 417, integrierte Sicherheitsfunktionen, Explosionsschutz, Überdruckschutz, passend für Art. 14578 Gaskocher, 4er Pack. VPE 1.



Dieser Artikel ist in der Schweiz nicht verfügbar!

10,99

Art.-Nr.	Inhalt in g	€/Pack
14580	227	10,99

### Gasbrenneraufsatz

Direkter Anschluss an handelsübliche Gaskartuschen mit EU-Schraubgewinde UNEF 7/16 (Typ D). Breite: 140 mm. Flamme einstellbar: bis ca. 1450°C. Höhe 8cm. Lieferung ohne Gaskartusche (Gaskartuschen = Art.-Nr. 14580). VPE 1



20,99

Art.-Nr.	€/St.
15241	20,99

### Flambierbrenner „Crème Brûlée“

Kunststoff, Metall. Zum Karamelisieren, Gratinieren, Überkrusten und Bräunen. Größe der Flamme einstellbar. Einhandbedienung mit Kindersicherung. Nachfüllbar mit Butan-Feuerzeuggas. Gasfüllung nicht im Lieferumfang enthalten. VPE 1

**WESTMARK**



27,99

Art.-Nr.	BxTxH	€/St.
159300	8x6x14,2	27,99



### Thermometer testo 108

Wasserdichtes (IP67) Temperaturmessgerät mit Fühler. HACCP und EN 13485 konform. Messbereich -50° bis +300°C. Durch Softcase vor Wasser, Verschmutzung und Stoßschäden geschützt. Einfache Bedienung und Handhabung. Schnelles und präzises Messen. Großes Display. Kalibrier-Protokoll. Inkl. 3 x AAA Batterien. VPE 1.



115,00

Art.-Nr.  
104600

€/St.  
115,00

### Infrarot- und Einstech-Thermometer

Messbereich: -50° bis +250°C, Infrarot-/Einstech-Thermometer, klappbar, Kalibrier-Protokoll, 2-Punkt-Laser, HACCP-konform. Inkl. Batterien. Das ideale Messgerät für die Warenannahme und Speisenausgabe. VPE 1.



139,00

Art.-Nr.  
104620

€/St.  
139,00

### Thermometer testo 106

5-tlg. Set. Für den harten Einsatz. Bestehend aus: Universellem Kern-Thermometer, wasserdichter TopSafe-Schutzhülle, Halte-Clip für den Gürtel, Fühler-Schutzkappe und Lithium Batterie (2032). Messbereich -50 bis +275°C. Kalibrier-Protokoll im Lieferumfang enthalten. VPE 1.



- klein und handlich, immer dabei
- wasserdichte Schutzhülle, spülmaschinenfest
- schnelle und robuste Messspitze
- kaum sichtbare Einstichlöcher

Wir messen es.

63,99

Art.-Nr.  
201408

€/Set  
63,99

### Thermometer testo 805

Mit Top Safe - die unverwundliche und wasserdichte Schutzhülle! Geeignet für schnelle Messungen im Vorbeigehen. Mit Infrarot-Sensor. Messbereich: -25° bis +250°C, Messgröße: °C und °F, Auflösung: 0,1°C. Lieferung erfolgt mit Lithium Batterie (2302). VPE 1.

Wir messen es.

64,99

Art.-Nr.  
38844

LxBxH in cm  
8x3,1x19

€/St.  
64,99

- Klein und handlich, passt in jede Jackentasche
- Hohe Genauigkeit im kritischen Bereich für Lebensmittel
- Verpackungen bleiben unbeschädigt
- Wasserdicht und robust durch die Schutzhülle TopSafe
- Der TopSafe ist spülmaschinengeeignet
- Minimal- und Maximalwertanzeige
- Scann-Modus zur Dauermessung



### Frittieröl-Tester testo 270

Im Koffer mit Referenzöl, Kurzanleitung, Bedienungsanleitung und Trainingcard sowie Kalibrier-Protokoll und Batterien (2xAAA für ca. 25 h). Reduziert den Frittierölverbrauch um bis zu 20%. Frittierölqualität sicherstellen und Kosten sparen. Ergonomisches Design und robuste Verarbeitung. Unter fließendem Wasser abwaschbar. Eindeutige Alarmierung nach dem Ampelprinzip über beleuchtetes LC-Display. Hold- und Auto-Hold-Funktion. Kalibrierung und Justage selbst durchführbar. Durch PIN vor versehentlichem Verstellen geschützt. Messbereich 0,0-40,0% TPM, +40° bis +200°C. VPE 1.



449,00

Art.-Nr.  
11214

LxBxH in cm  
30x5x17

€/St.  
449,00

Wir messen es.

Alle Testo Messgeräte erfüllen selbstverständlich die strengen Vorgaben des HACCP Konzeptes, der GMP - Richtlinien und anderer internationaler Normen.



**Einstech-Thermometer**

Digitaler Einstechfühler aus Edelstahl. Messbereich  $-50^{\circ}$  bis  $+150^{\circ}\text{C}$ . Inklusive Schutzhülle mit Clip. VPE 1.



9,99

Art.-Nr.	Länge in cm	€/St.
125100	15,0	9,99

**Einstechthermometer mit Timer**

Bratenthermometer mit Timerfunktion. Temperatur-Bereich:  $-50^{\circ}$  bis  $+300^{\circ}\text{C}$ . Maßeinheit  $^{\circ}\text{C}$  oder  $^{\circ}\text{F}$ . Graduierung  $1^{\circ}\text{C}$ . Haltefunktion - hält gemessene Temperatur auf dem Display. Sperrmodus - zur kontinuierlichen Temperaturüberwachung. Min./Max. - Temperatur Funktion und Temperatur Alarm. 150 mm lange, hitzebeständige Edelstahlsonde, geeignet zum Verbleib im Ofen. Maße:  $6,5 \times 7,0 \times 1,7$  cm. Batterien inklusive! VPE 1

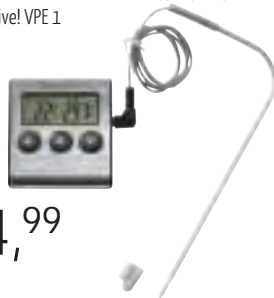

14,99

Art.-Nr.	€/St.
15133	14,99

**Einkochthermometer „Jammy“**

Mit hitzeisoliertem Griff, mit Halteclip, geeignet bis zu  $200^{\circ}\text{C}$ , robuste Edelstahl-Qualität. VPE 1.



6,49

Art.-Nr.	Länge in cm	€/St.
14960	29	6,49

**Digitales Einstech-Thermometer**

Einstechfühler aus Edelstahl. Inkl. Schutzhülle mit Clip. Einstechtiefe 12,2 cm. Anzeige in  $^{\circ}\text{C}$  oder  $^{\circ}\text{F}$ . Temperatur-Messbereich:  $-50^{\circ}\text{C}$  bis  $+300^{\circ}\text{C}$ . Auflösung:  $0,1^{\circ}\text{C}$  (bis  $100^{\circ}\text{C}$ ),  $0,5^{\circ}\text{C}$  ( $>100^{\circ}\text{C}$ ). VPE 1.



12,99

Art.-Nr.	Länge in cm	€/St.
38778	20,2	12,99

**Einstech-Thermometer**

Einstechfühler, Edelstahl, mit Haken zum Einhängen z. B. am Topfrand. Messbereich:  $0^{\circ}\text{C}$  bis  $+250^{\circ}\text{C}$ ; Auflösung:  $0,1^{\circ}\text{C}$ . Einstechtiefe: ca. 14,5 cm. VPE 1.



3,89

Art.-Nr.	LxØ in cm	€/St.
38775	17x5	3,89

**Tiefkühl-/Kühlschrank-Thermometer**

Edelstahlgehäuse mit Aufhängevorrichtung. Anzeige in  $^{\circ}\text{C}$  oder  $^{\circ}\text{Fahrenheit}$ . Messbereich:  $-40^{\circ}$  bis  $+27^{\circ}\text{C}$ . VPE 1.



6,99

Art.-Nr.	LxBxH in cm	€/St.
40045	12,5x3x2	6,99

**Digitales Einstech-Thermometer**

Mit Knopfzelle LR44, mit Haltefunktion. Schaltet sich nach 15 Min. automatisch aus. Umschaltbar auf  $^{\circ}\text{F}$ . Messbereich:  $-50^{\circ}\text{C}$  bis  $+125^{\circ}\text{C}$ . Ideal für Fleischverarbeitung, Großküchen, Kantinen, Kühlhäuser und Gastronomie. Inkl. Schutzhülle mit Clip. Einstechtiefe: ca. 7 cm. VPE 1.



7,49

Art.-Nr.	Länge in cm	€/St.
38777	15,0	7,49

**Tiefkühl-/Kühlschrank-Thermometer**

Mit Aufhängevorrichtung. Ø Anzeigenfeld: 5,2 cm, Messbereich:  $-30^{\circ}$  bis  $+30^{\circ}\text{C}$ . VPE 1.



4,99

Art.-Nr.	€/St.
40046	4,99

**Tiefkühl-/Kühlschrank-Thermometer**

Edelstahlgehäuse 18/0. Multifunktionshaken zum Aufstellen oder Aufhängen. Ø 7,3 cm. Temperatur-Messbereich  $-30^{\circ}$  bis  $+30^{\circ}\text{C}$ . Anzeige in  $^{\circ}\text{C}$  oder  $^{\circ}\text{F}$ . VPE 1.



7,49

Art.-Nr.	€/St.
11009	7,49



### Brat- und Backform Antihaf

ILAG Antihafbeschichtung - Zweischicht-System, bis 250°C hitzebeständig, extra tief, mit seitlichen Arretierungspunkten, um eine zweite Form als Deckel verwenden zu können, Farbe: anthrazit-metallisch. VPE 1.



5,<sup>79</sup>

Art.-Nr.	LxBxH in cm	€/St.
13808	42,0x29,0x4,0	5,79

### Backtrennpapier GN 1/1 gebleicht

Pergamentersatz, gebleicht, beidseitig silikonisiert, mehrmals verwendbar, 41g/m<sup>2</sup>. 500er Pack. VPE 1.

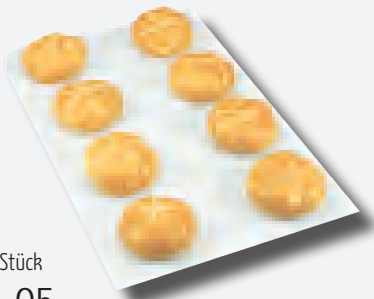

pro Stück  
0,<sup>05</sup>

Art.-Nr.	LxB in cm	€/Pack
15000	53x32,5	24,99

### Kuchen- und Pizzaheber

Edelstahl, rostfrei. Stabile Ausführung. Bequemes beidhändiges Tragen durch seitlich auslaufende Griffflächen. Spülmaschinengeeignet. VPE 1.



7,<sup>99</sup>

Art.-Nr.	LxB in cm	€/St.
8117	36,0x28,0	7,99

### Rollholz

Holz Ahorn. Mit Edelstahlager/-welle. Ø 8 cm. VPE 1.



2

Größen

ab 39,<sup>99</sup>

Art.-Nr.	Länge in cm	€/St.
11240	30	39,99
11241	35	49,99



### Brat- und Auflaufform Antihaf

ILAG Antihafbeschichtung - Zweischicht-System, bis 250°C hitzebeständig. Auch zum Backen von z. B. Brot geeignet. Mit seitlichen Griffmulden und Arretierungspunkten, um eine zweite Form als Deckel verwenden zu können. Farbe: anthrazit-metallisch. VPE 1.



6,<sup>29</sup>

Art.-Nr.	LxBxH in cm	€/St.
13806	37,0x20,0x7,0	6,29



### Silikonbackform Halbkugel

6 Mulden ØxH in cm: 7x3,5. VPE 1.



8,29

Art.-Nr.	LxBxH in cm	€/St.
11858	30x17,5x3,5	8,29

### Silikonbackmatte

Silikon. Lebensmittelrecht. Temperaturbeständig von -40 °C bis +280 °C. Spülmaschinengeeignet. Mikrowellengeeignet. VPE 1

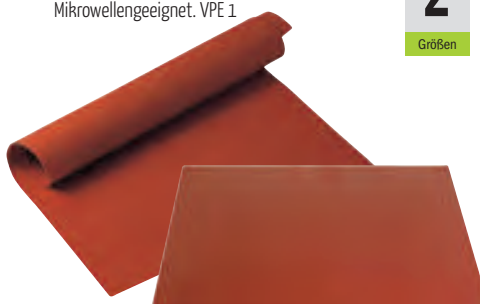

ab 16,99

Art.-Nr.	LxB in cm	€/St.
15230	51x31	16,99
38500	59,5x39,5	18,99

2

Größen

**Silikon, rot.**  
**Temperaturbeständigkeit**  
**von -40° C bis 280° C.**  
**Spülmaschinengeeignet.**



### Silikonbackform Königs Kuchen

VPE 1.

2

Größen



ab 13,29

Art.-Nr.	LxBxH in cm	€/St.
11852	26x10x7	13,29
11853	30x10x7	13,39

### Silikonbackform Mini Gugelhupf

6 Mulden ØxH in cm: 7x3,5. VPE 1.



9,89

Art.-Nr.	LxBxH in cm	€/St.
11851	30x17,5x3,5	9,89

### Silikonbackform Gugelhupf

VPE 1.



14,99

Art.-Nr.	ØxH in cm	€/St.
11850	22x11	14,99

### Silikonbackform Petit Four

15 Mulden, ØxH in cm: 4x2. VPE 1.



8,89

Art.-Nr.	LxBxH in cm	€/St.
11839	30x17,5x2,5	8,89

### Silikonbackform Muffin

6 Mulden, ØxH in cm: 6,9x3,5. VPE 1.



8,89

Art.-Nr.	LxBxH in cm	€/St.
11840	30x17,5x3,5	8,89

### Silikonbackform Ramekin

8 Mulden ØxH in cm: 6x3. VPE 1.



8,49

Art.-Nr.	LxBxH in cm	€/St.
11859	30x17,5x3	8,49



### Springform Antihaft

ILAG Antihaftbeschichtung - Zweischicht-System, bis 250 °C hitzebeständig. Glatter Boden. VPE 1.

ab 5,<sup>29</sup>

Art.-Nr.	ØxH in cm	€/St.
14637	24,0x6,5	5,29
11182	26,0x6,5	6,99
162701	28,0x6,5	6,99

3

Größen

### Backform „Obstboden“ Antihaft

ILAG Antihaftbeschichtung - Zweischicht-System, bis 250 °C hitzebeständig. Mit umgeschlagenem Rand. VPE 1.

4,<sup>99</sup>

Art.-Nr.	ØxH in cm	€/St.
11200	28,0x3,0	4,99

### Backform „Napfkuchen“ Antihaft

ILAG Antihaftbeschichtung - Zweischicht-System, bis 250 °C hitzebeständig. Inhalt: ca. 2,5 L. Farbe: anthrazit-metallic. Auch ideal für Gugelhupf geeignet. VPE 1.

9,<sup>49</sup>

Art.-Nr.	ØxH in cm	€/St.
162700	23,0x12,0	9,49

### Backform „Quiche“ Antihaft

ILAG Antihaftbeschichtung - Zweischicht-System, bis 250 °C hitzebeständig. Auch bestens für Kuchen geeignet. VPE 1.

3,<sup>99</sup>

Art.-Nr.	ØxH in cm	€/St.
11709	28,0x3,0	3,99



### Backform „Kasten“ Antihaft

ILAG Antihaftbeschichtung - Zweischicht-System, bis 250 °C hitzebeständig. Ideal zum Backen von z. B. Königs-kuchen und Brot. VPE 1.

4,<sup>99</sup>

Art.-Nr.	LxBxH in cm	€/St.
11179	32,0x13,0x7,0	4,99

### Backform für 12 Muffins

Antihaftbeschichtung. Material: Xylanbeschichtung, PFOA-frei. Zum Backen von CupCakes oder Muffins. Bis 230 °C hitzebeständig. Aussparung Ø ca. 6,2 cm. Nicht spülmaschineneignen. VPE 1.

**WESTMARK**

10,<sup>99</sup>

Art.-Nr.	LxBxH in cm	€/St.
11904	35x26,5x3	10,99

### Backform für 12 Mini-Muffins

Antihaftbeschichtung. Material: Xylanbeschichtung, PFOA-frei. Zum Backen von CupCakes oder Muffins. Bis 230 °C hitzebeständig. Aussparung Ø ca. 4,5 cm. Nicht spülmaschineneignen. VPE 1.

**WESTMARK**

10,<sup>49</sup>

Art.-Nr.	LxBxH in cm	€/St.
11903	25x19x2	10,49



**Premium-Qualität antihaft**

Unsere Profi-Backformen werden aus hochwertigem Stahlblech und einer professionellen Antihaft-Beschichtung hergestellt. Eine sehr gute Leitfähigkeit sorgt für eine optimale Wärmeverteilung und ermöglicht so ein gleichmäßiges Backen.

**WALTER**  
...einfach besser backen...

**Hochwertige Materialien und einfache Handhabung lassen jeden Kuchen gelingen - dafür steht der Name Walter schon seit über 100 Jahren!**

**Produkthinweise bei Premium-Qualität antihaft**

- Form leicht einfetten
- Form nicht mit spitzen und scharfen Gegenständen behandeln
- Kuchen im heißen Zustand aus der Form lösen
- Schnelle und einfache Reinigung: Mit einem Tuch und heißem Wasser unter Zusatz eines handelsüblichen Spülmittels auswaschen
- Form nicht im Frost verwenden
- Spezielle Antihaft-Beschichtung
- Besonders schwere Profiqualität
- Optimale Wärmeleitung
- Gleichmäßiges Backen
- Obstsäurebeständig

**Königskuchenform**

Inhalt in Liter: 1,45. VPE 1.

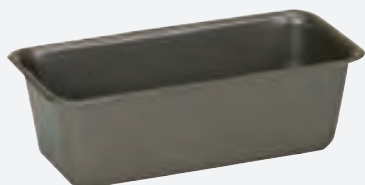

22,99

Art.-Nr.	LxBxH in cm	€/St.
1179	25x10x7	22,99

**Springform „Walter“**

Springform aus hochwertigem Stahlblech mit einem Verschluss aus rostfreiem Edelstahl. Erhältlich in zwei Größen. VPE 1

**2**  
Größen



**NEW**

ab 39,99

Art.-Nr.	ØxH in cm	€/St.
15627	27x7	39,99
1178	28x7	39,99

**Rodonform**

Mit glatten Rand oben. Inhalt in Liter: 3,5. VPE 1.



28,49

Art.-Nr.	ØxH in cm	€/St.
1177	24x12,5	28,49

**Backform für 12 Muffins**

12 Mulden Ø 6,2 cm. VPE 1.



27,99

Art.-Nr.	LxBxH in cm	€/St.
1180	37x24,2x3	27,99

**Backpinsel**

Weißgebleichte naphtalinfreie Naturborsten. Länge: 24 cm. VPE 1.

**2**  
Größen



ab 4,19

Art.-Nr.	Breite in cm	€/St.
121340	4	4,19
121360	6	5,89

**Silikonbackpinsel**

Silikon, PP, spülmaschinengeeignet, Ölbeständig, Pinselkopf zur Reinigung abnehmbar. VPE 1.

**triangle**  
SOLINGEN · GERMANY



6,59

Art.-Nr.	LxBxH in cm	€/St.
14525	19,5x4x1,6	6,59

**Silikon-Backpinsel**

Gelbe Silikon-Borsten, schwarzer Kunststoff-Griff. VPE 1.

**2**  
Größen



ab 1,59

Art.-Nr.	Länge in cm	€/St.
39788.18	18	1,59
39788.21	21	1,89



### Backrahmen oval

Edelstahl, rostfrei. Höhe: 7,0 cm. Stufenlos ausziehbar für z. B. Brot, Stollen und Kuchen. Spülmaschinengeeignet. VPE 1.



9,99



Art.-Nr.	Länge in cm	Breite in cm	€/St.
13809	27,0 - 40,0	11,0	9,99

### Tortenring mit Skala, extra hoch

Edelstahl, rostfrei, gebürstet. Extra hoch. Durch praktische Griffe optimal stufenlos verstellbar. Einfaches Ablesen mit 2,0 cm Einteilung. Mit innenliegender Skala. Spülmaschinengeeignet. VPE 1.



6,99

Art.-Nr.	Höhe in cm	Ø in cm	€/St.
11204	8,5	16,0 - 30,0	6,99

### Tortengitter, rund

Verzinkt, Gitterabstand breit, mit Füßen. VPE 1.

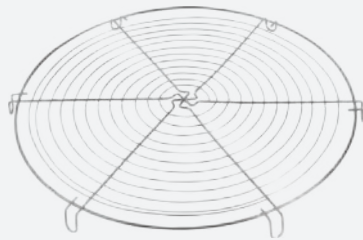

5,99

Art.-Nr.	Ø in cm	€/St.
14962	32	5,99

### Tortengitter, rund

Edelstahl. Design „Spirale“ mit Füßen. VPE 1.

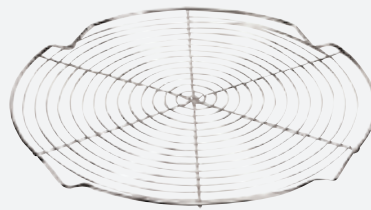

9,99

Art.-Nr.	Ø in cm	€/St.
1191	32	9,99

### Tortenteiler

PP, elfenbeinfarben. Doppelseitig. Mit 2 Handgriffen. VPE 1.

2

Größen



4,39

Art.-Nr.	Teilung	Ø in cm	€/St.
121401	12/16	26,5	4,39
121402	14/16	26,5	4,39

### Tortengitter, eckig

Verzinkt. Engmaschig, stabile Ausführung. VPE 1.

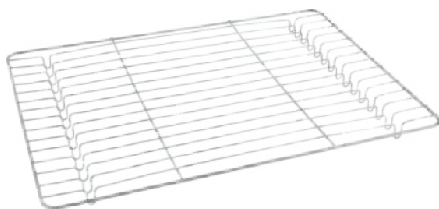

7,49

Art.-Nr.	LxB in cm	€/St.
14963	45x32	7,49

### Tortengitter, eckig

Edelstahl. Extra stabile Ausführung. Mit 2 Traversen und Füßen. VPE 1.

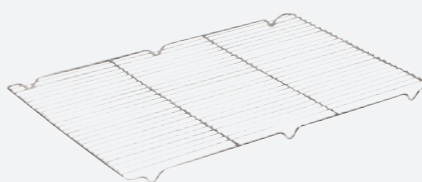

19,99

Art.-Nr.	BxT in cm	€/St.
1192	59x39	19,99

### Backrahmen rechteckig mit Teiler

Edelstahl, rostfrei. Höhe: 5,0 cm. Variabel verstellbarer Rahmen/ Teiler für z. B. Blechkuchen und Pizza. Teiler auch entnehmbar. Spülmaschinengeeignet. VPE 1.

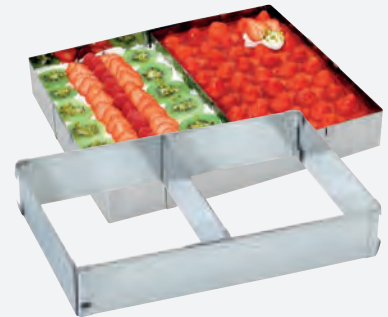

11,99

Art.-Nr.	Länge in cm	Breite in cm	€/St.
162300	27,5 - 52,5	18,5 - 34,0	11,99



**Einwegspritzbeutel**

Polyethylen, grün. 70 my. Geschlossene Spitze. Für Lebensmittel im Temperaturbereich von 40°C, Dauer 24 Std. Im 100er Pack. VPE 1.

**3**

Größen

 pro Stück  
**ab 0,10**

Art.-Nr.	LxB in cm	€/Pack
11861	35x19,5	9,79
11862	47x23	14,19
11863	53x27,5	17,79

**Spritzbeutel**

Baumwollgewebe, starke Spezialbeschichtung. Mit Saum und Tüllenverstärkung. Verschweißte Längsnaht. Lebensmittelecht. Undurchlässig. Mehrmals verwendbar. VPE 1.

**3**

Größen

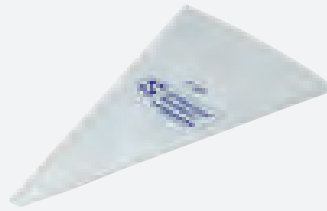
 pro Stück  
**ab 2,89**

Art.-Nr.	Größe	Länge in cm	€/St.
2165.01	2	34	2,89
2165.02	3	40	3,29
2165.03	4	46	3,59

**Spritzbeutel-Absetzständer**

PP, elfenbeinfarben. Stabil mit Aussparungen für 4 große und 4 kleine Tüllen. VPE 1.

 pro Stück  
**8,29**

Art.-Nr.	ØxH in cm	€/St.
121100	19,5x23	8,29

**Einwegspritzbeutel**

PE, blau-transparent, dreifach extrudiert. Außenseite griffig, Innenseite glatt. Mit Abreißperforation. Gerollt. Im 100er Pack. VPE 1.

 pro Stück  
**0,19**

Art.-Nr.	LxB in cm	Materialstärke in my	€/Pack
38499	53x27,5	75	18,99

**Lochtüllensatz-Set**

Für Spritzbeutel. Edelstahl. 10-teilig im Set. VPE 1.

 pro Stück  
**1,50**

Art.-Nr.	Ø in mm	€/Set
2169.12	4-15	14,99

**Sterntüllensatz-Set**

Für Spritzbeutel. Edelstahl. 10-teilig im Set. VPE 1.

 pro Stück  
**1,50**

Art.-Nr.	Ø in mm	€/Set
2169.11	4-15	14,99

**Tüllen-Set**

12-teilig. PP. Elfenbeinfarben. Höhe: 6 cm. Set bestehend aus 4 Sterntüllen (Gr.3,5,7,9), 4 Lochtüllen (5,7,9,11), 4 Garniertüllen (Grattülle, Rosentülle, Sternbandtülle links und rechts) und Box. VPE 1.

 pro Stück  
**1,42**

Art.-Nr.	€/Set
1166	16,99

**Lochtüllen-Set**

6-teilig. PP. Elfenbeinfarben. Höhe: 6 cm. Set bestehend aus 6 verschiedenen Tüllen. VPE 1.

 pro Stück  
**0,75**

Art.-Nr.	Ø/Maße in mm	€/Set
1168	5,7 9,11 13,5	4,49

**Sterntüllen-Set**

6-teilig. PP. Elfenbeinfarben. Höhe: 6 cm. Set bestehend aus 6 verschiedenen Tüllen. VPE 1.



 pro Stück  
**0,75**

Art.-Nr.	Ø/Maße in mm	€/Set
1167	3,5 7,9 11,13	4,49

**Back- und Tiefkühlmatte**

Silikonbeschichtetes Glasfbergewebe. Sehr robust. Temperaturbeständig von -40°C bis +300°C. Antihaftefähigkeit. VPE 1.

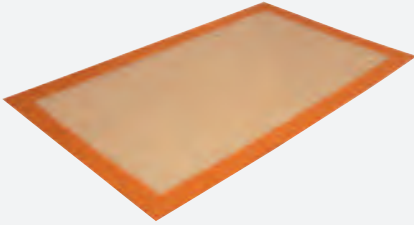
**Vorteilhaft in Verbindung mit großlochigen Blechen.**



21,99

Art.-Nr.	BxL in cm	Stärke in mm	€/St.
1174	31,5x52	0,75	21,99

**Back- und Tiefkühlmatte**

Silikonbeschichtetes Glasfasergewebe. Sehr robust. Temperaturbeständig von -40°C bis +300°C. Antihaftefähigkeit. VPE 1.



15,89

Art.-Nr.	BxL in cm	Stärke in mm	€/St.
12627	38x58	2	15,89

**Glasfasergewebe - sehr robust!**

**Back-Trennspray**

Kein Anbacken oder Ankleben der Backwaren. Keine Rückstände in der Form oder auf dem Blech. 100 % pflanzliche Öle, reines Lebensmittel, 100% geschmacksneutral. Inhalt: 500 ml, Treibmittel: Butan/Propan. VPE 1.



5,79

Art.-Nr.	€/St.
1181	5,79

**WESTMARK**



**Teigportionierer**

Polystyrol. Einhandbedienung durch Druckfunktion im Griff. Ideal zum Dosieren von Rührteig z.B. für Muffins, CakePops, Donuts, Pfannkuchen & Co. Pflegehinweis: Per Hand mit mildem Spülwasser reinigen, klar ausspülen und trocknen lassen. VPE 1.



15,99

Art.-Nr.	LxBxH in cm	Inhalt in ml	€/St.
11817	17x11,4x18,8	900	15,99

**WESTMARK**



**Stipproller**

Material: TPE = Thermoplastische Elastomere u. ABS = Acrylnitril-Butadien-Styrol, gummierter Griff, die ideale Hilfe, um den Teigboden mit Löchern zu versehen, vermeidet Blasenbildung beim Backen, spülmaschinengeeignet. VPE 1.



7,49

Art.-Nr.	B in cm	€/St.
12671	20	7,49

**Teigrädchen, gezackt**

- U. a. für Gebäck, Teig und Pastete geeignet
- Hochwertiges Teigrädchen aus deutschem Edelstahl gefertigt
- Ergonomischer, rutschfester Polypropylen Griff
- Griff nahtlos und hygienisch
- Spülmaschinengeeignet, Reinigung per Hand empfohlen VPE 1.



5,29

Art.-Nr.	LxØ in cm	€/St.
13719	19,0x6,0	5,29



**Dekorier-/Kakaostreuer** **WESTMARK**

Edelstahl/ PP. Zum Dekorieren und Verzieren von Cappuccino, Kakao, etc. Beinhaltet 5 verschiedene Motivscheiben: einfach gelocht, Gesicht, Tasse, Sonne und Herzen. Die nicht in Anwendung befindlichen Motivscheiben werden mittels einer Klemme im Deckel aufbewahrt. VPE 1.

**21,99**

Art.-Nr.	LxBxH in cm	€/St.
154500	7,5x7,5x11	21,99

**Gewürzstreuer**

Edelstahl 18/8. VPE 1.

**ab 3,39**

Art.-Nr.	Ausführung	ØxH in cm	€/St.
6037	Lochung grob	7x9	3,39
6038	Lochung fein	7x9	3,39
6039	Drahtfeinsieb	7x9	4,29

**Gewürzstreuer**

Aluminium. VPE 1.

**6,99**

Art.-Nr.	Inhalt in ml	ØxH in cm	€/St.
2059	600	8x19	6,99

**Käsestreuer**

Edelstahl 18/8, schwere Ausführung. VPE 1.

**3,49**

Art.-Nr.	Inhalt in L	ØxH in cm	€/St.
39689	0,3	7x9	3,49

**ab 3,59**

**5**

Größen

**Alu-Schaufel „Hygia“**

Material: Aluminium, geeignet als Back-, Abwiege oder Abfüllschaufel für trockene, körnige oder stückige Lebensmittel wie Mehl, Zucker, Gewürze etc., im Druckgussverfahren in einem Stück gefertigt, besonders stabil, jeweils mit praktischem Aufhängeloch im Griff, Wichtig: Reinigung per Handwäsche. VPE 1.

Art.-Nr.	Maße in cm	Inhalt in L	Inhalt Mehl in G	€/St.
12675	21,0x7,2x5,5	0,21	170	3,59
12676	25,0x9,0x5,9	0,30	290	4,59
12677	31,0x10,8x7,5	0,65	575	7,99
12678	34,7x11,8x9,0	1,10	1.000	9,99
13667	40,0x15,0x10,5	1,87	1.650	14,99

**Teigschaber/ Abstecher**

Schwere Ausführung, schwarzer Griff: Polypropylen, Edelstahl. VPE 1.

**3,89**

Art.-Nr.	Blattgröße in cm	€/St.
39694	15,0x7,0	3,89

**Teigharte**

ABS (Astyrolacrylbutadiennitril), Farbe blau, -35°C bis ca. +120°C, sehr gute Oberflächenhärte, temperaturwechselfest, spülmaschinengeeignet. VPE 1.

**ab 0,69**

Art.-Nr.	LxB in cm	€/St.
13175	12,8x9,0	0,69
13176	15,5x10,2	0,99

**Mehl- und Gewürzschauel**

Polyethylen (PE). Farbe: natur. VPE 1.

**ab 1,19**

Art.-Nr.	Länge in cm	Inhalt in ml	€/St.
1176.1	18,7	125	1,19
1176.2	25,0	275	1,69
1176.3	31,0	500	2,49

**3**

Größen

**Pastetenform**

Porzellan. Spülmaschinengeeignet, gefrier-schranktauglich, ofen- & mikrowelleneeignet.

**3**

Größen



ab 0,99

Art.-Nr.	Ø in cm	Inhalt in L	VPE	€/St.
39132.01	6,5	0,08	12	0,99
39132.02	8,5	0,16	12	1,09
39132.03	12	0,325	6	1,99

**Darioiform**

Hochglanzpoliert, Edelstahl 18/8. VPE 1.

**4**

Größen



ab 0,89

Art.-Nr.	ØxH in cm	Inhalt in cl	€/St.
39786.5	5x4,5	5,0	0,89
39786.7	6,4x4,5	7,5	0,99
39786.10	6,5x4,7	10	1,19
39786.20	8,5x6,2	20	1,69

**Terrinenform**

Mit Deckel, halbrunde Form, Edelstahl 18/8. VPE 1.



23,99



Art.-Nr.	Länge in cm	Inhalt in L	€/St.
39787.28	28	1,25	23,99



**Dessert- und Speiseringsset, 8 teilig**

Edelstahl, rostfrei. Inhalt: 6x Dessert-/ Speiseringe. 1x Stampfer und 1x Heber zum professionellen Ausstechen, Portionieren und Anrichten von Speisen und Desserts. Spülmaschinengeeignet. VPE 1.



16,99

Art.-Nr.	ØxH in cm	€/Set
12564	7,5x5,5	16,99

**Eisportionierer massiv**

100% Edelstahl 18/10. Schwere Qualität. Spülmaschinengeeignet. VPE 1.

**5**

Größen

Zum Portionieren/Anrichten von z.B. Reis.



ab 14,99

Art.-Nr.	Form	Ø in cm	Inhalt	€/St.
11183	rund	7,0	1/12	14,99
11184	rund	6,0	1/20	14,99
11185	rund	5,5	1/24	14,99
11186	rund	4,9	1/36	14,99
11187	oval	4,5x6	1/30	15,99

**cent**

**Wiegemesser „PRO“**

- Edelstahl, Griffe Polyamid
- Zur Zerteilung von z. B. Pizza und Blechkuchen geeignet
- Hochwertiges Wiegemesser aus deutschem Stahl gefertigt
- Feingeschliffene Klinge
- Hoher Schärfegrad
- Lange Schnitthaltigkeit
- Ergonomische, rutschfeste und antibakterielle Griffe
- Optimale Kraftübertragung
- Griffdesign ohne Naht
- Spülmaschinengeeignet, Reinigung per Hand empfohlen.

Art.-Nr.	BxH in cm	€/St.
13712	53,0x14,0	29,99

29,99





**Backpinsel**

**NEW**

Mit roten Nylonborsten und Aufhängeöse, Edelstahlzwinge rostfrei, schwarzer Kunststoffgriff, bis 150 °C hitzebeständig. Gesamtlänge: 23,5 cm, Maße Nylonborsten: L: 4,5 cm, B: 4,7 cm. Nicht spülmaschinengeeignet. VPE 1.



5,<sup>49</sup>

Art.-Nr. 15481 €/St. 5,49

**Stielschaber-Löffel**

**NEW**

Silikonblatt: weiß, Länge 11,5 cm, Breite unterschiedlich, da konische Form: unten ca. 4 + oben ca. 8 cm, Griff schwarz aus hitzebeständigem Kunststoff bis 260 °C, Gesamtlänge: 35 cm. Mit Aufhängeöse. Spülmaschinengeeignet. VPE 1.



10,<sup>99</sup>

Art.-Nr. 15480 €/St. 10,99

**Stielschaber**

**NEW**

Stielschaber aus Silikon/Kunststoff mit Aufhängeöse. Griff aus schwarzem Kunststoff. Hitzebeständig bis 260 °C. Gesamtlänge: 35 cm. Maße Silikonblatt L: 11,5 cm, B: 7 cm. Spülmaschinengeeignet. VPE 1.



9,<sup>79</sup>

Art.-Nr. 15629 €/St. 9,79

**cent**

**Palettenserie „PRO“**

- Hochwertiger Edelstahl aus Deutschland
  - Ergonomischer, rutschfester Polypropylen Griff
  - Griffdesign ohne Naht
  - Entspricht den geltenden Gesundheits- und Sicherheitsstandards
  - Spülmaschinengeeignet
  - Bei einigen Modellen sind alle drei Seiten abgeschragt, daher perfekt zum einfachen Wenden oder Zerteilen der Speisen
- VPE 1.



9,59

Art.-Nr.	Ausführung I	Ausführung II	LxB in cm (ohne Griff)	€/St.
13109	gerade	flexibel	36,0x4,5	9,59

**Stielschaber**

Edelstahlgriff, Silikonblatt. Bis 260 °C hitzebeständig, für heiße und kalte Speisen. Spülmaschinengeeignet. VPE 1.

**3**  
Größen

**Für kalte und heiße Speisen!**



ab 4,<sup>99</sup>

Art.-Nr.	Länge in cm	Blatt LxB in cm	€/St.
14904	22,5	7,0x3,5	4,99
14905	28,5	8,5x6,0	5,99
14906	32,5	10,0x6,5	6,99

**Stielschaber**

Mit weichem, elastischem Blatt. Edelstahl-Stiel. Nicht hitzebeständig. VPE 1.

**2**  
Größen

**Für kalte Speisen!**



ab 2,<sup>99</sup>

Art.-Nr.	LxB in cm	€/St.
1124	27x5	2,99
1123	32x7,5	6,69

**Servier- & Tortenplatte „Casual“**

Melamin, weiß. Stapelbar. Spülmaschinengeeignet. VPE 1.



25,<sup>99</sup>

Art.-Nr.	ØxHöhe in cm	€/St.
161200	31x8	25,99

**Tortenhäube**

Polypropylen. Bruchfest, spülmaschinengeeignet, gefriergeeignet bis -20 °C. Made in Germany. VPE 1.

**2**  
Größen



ab 2,<sup>99</sup>

Art.-Nr.	ØxH in cm	€/St.
8105	30,0x11,0	2,99
8103	33,5x14,5	5,99



**Sahnespender „Kitchen Line“ schwarz**

Aluminiumkopf, mattschwarz beschichtete Aluminiumflasche. Inklusive Set aus 3 Polypropylen-Spritztüllen und einer Reinigungsbürste. Nicht geeignet zum Servieren von heißen Soßen. Sahnekapseln (N20) separat erhältlich und nicht im Lieferumfang enthalten. Nicht geschirrspülmaschinengeeignet. VPE 1.

32,<sup>99</sup>

**NEW**



Art.-Nr.	ØxH in cm	Inhalt in Liter	€/St.
15468	8,0x26,0	0,50	32,99

**Sahnespender „Kitchen Line“**

Aluminium, weiß beschichtete Flasche und Kapselhalter aus Aluminium. Inkl. Set aus 3 Polypropylen Spritztüllen und einer Reinigungsbürste. Nicht geeignet zum Servieren von heißen Soßen. Benötigt Sahnekapseln (N20). Nicht Spülmaschinengeeignet. VPE 1.

ab 31,<sup>99</sup>



Art.-Nr.	ØxH in cm	Inhalt in Liter	€/St.
11295	8,0x26,0	0,50	31,99
11296	9,5x32,0	0,95	36,99

**2**

Größen

**Sahnespender „Profi Line“**

Edelstahl. Inkl. Set aus: 3 Spritztüllen (2 aus Edelstahl, 1 aus Polypropylen) und Reinigungsbürste. Für sekundenschnelles Zubereiten von Sahne, Mousses, Desserts, kalten Schäumen und Saucen. Ideal zum Garnieren von Cappuccinos, Kaffees, Shakes und Eis. Auch geeignet zum Servieren von warmen Cremes und Soßen bis 70°C. Inhalt bleibt im Kühlschrank bis zu 14 Tage haltbar. Benötigt Sahnekapseln (N20). Spülmaschinengeeignet. VPE 1.

ab 72,<sup>99</sup>



Art.-Nr.	ØxH in cm	Inhalt in Liter	€/St.
11293	8,5x23,5	0,5	72,99
11294	9,8x33	1,0	83,99

**2**

Größen

**Tortenplatte „Konditor“**

Edelstahl, matt, poliert, mit Fuß. Stapelbar. Spülmaschinengeeignet. Made in Germany. VPE 1.

13,<sup>99</sup>



Art.-Nr.	ØxH in cm	€/St.
2231	31x3	13,99

**Tortenplatte**

Edelstahl, rostfrei. Schwere Qualität. Spülmaschinengeeignet. Made in Germany. VPE 1.

ab 4,<sup>79</sup>



Art.-Nr.	Ø in cm	Stärke in mm	€/St.
8104	30,0	0,4	4,79
8102	33,5	0,7	9,79

**2**

Größen

**Sahnekapseln**

N20. Passend für „Profi Line“ und „Kitchen Line“ (Art.-Nr.: 11293, 11294, 11295, 11296 und 15468). 5 Jahre haltbar, ab dem aufgedrucktem Datum. Im 50er Pack. VPE 1.

pro Stück  
0,<sup>46</sup>



Art.-Nr.	€/Pack
11297	22,99



### Das Beste für Sie als Gastronomie-Profi Die Revolution in der Küche!

Früchte, Gemüse, Fisch und Fleisch als leichte Mousse serviert. Einfach alle Zutaten pürieren, evtl. mit Gelatine versetzen und aufschäumen. Der intensive und pure Geschmack, die leichte und zarte Konsistenz wird Ihre Gäste begeistern.



**iSi**

#### iSi Thermo Whip

Für kalte und warme Speisen. Behälter und Kopf komplett aus Edelstahl. Spülmaschinengeeignet. Doppelwandige, vakuumisolierte Edelstahlflasche mit maximaler Thermoleistung: Stundenlanges Kühl- oder Warmhalten möglich. Metallkopf mit Silikon-Griffschutz. Inkl. gerade Edelstahltülle, Tulpentülle, Sterntülle und Reinigungsbürste. VPE 1.



155,00

Art.-Nr.	Nutzinhalt in Liter	€/St.
38690	0,5	155,00

#### iSi Cream Profi Whip

Edelstahl. Kalte Anwendung. Das professionelle Sahnegerät für Kaffeehausketten, Eissalons, Konditoreien, etc. Incl. 2 Tüllen. Spülmaschinengeeignet. Gerätekopf mit schwarzem Silikon-Griffschutz und entnehmbarem Edelstahlkolben zur einfachen Reinigung. VPE 1.



105,00

Art.-Nr.	Nutzinhalt in Liter	€/St.
11748	1,0	105,00

#### iSi Gourmet Whip

Für kalte und warme Speisen. Behälter und Kopf komplett aus Edelstahl 18/10, matt. Spülmaschinengeeignet. Warmhalten in der Bain-Marie bei max. 75°C. Inkl. gerade Edelstahltülle, Tulpentülle, Sterntülle und Reinigungsbürste. VPE 1.



2

Größen

**iSi**

ab 125,00

Art.-Nr.	Nutzinhalt in Liter	€/St.
2156	0,5	125,00
2157	1,0	135,00

#### iSi Power Kapsel silber-purpur

Passend für alle iSi Spender. +20% mehr Portionen. 8,4 g reines Distickstoffoxid. 100% wiederverwertbarer Stahl. Im 24er Pack. VPE 1.



pro Stück

0,67

**iSi**

Art.-Nr.	€/Pack
14105	15,99



#### Tortenmesser „PRO“ mit Säge

- Edelstahl, Gesamtlänge: 30,0 cm, Klingenlänge: 18,0 cm
- Hochwertiges Messer aus deutschem Edelstahl gefertigt
- Ergonomischer, rutschfester Polypropylen Griff
- Griffdesign ohne Naht
- Spülmaschinengeeignet, Reinigung per Hand empfohlen
- Entspricht den geltenden Gesundheits- und Sicherheitsstandards. VPE 1.

**cent**

7,99

Art.-Nr.	€/St.
13715	7,99

#### Abstreifbehälter

Edelstahl 18/10. Spülmaschinengeeignet. Abstreifdeckel mit Gummibacken ideal für Tortenmesser. VPE 1.



65,99

Art.-Nr.	ØxHöhe in cm	€/St.
13177	10x18	65,99

**Warnschild**

PP. Gelb. Text „Achtung Rutschgefahr“ und „Caution Wet Floor“ beidseitig bedruckt. Zusammenklappbar. VPE 1.



6,99

Art.-Nr.	LxBxH in cm	€/St.
38125	32x32x65	6,99

**Reinigungswagen**

Doppel-Reinigungswagen, verchromt fahrbar. Inkl. 2 Eimern je 17 Liter in den Farben rot und blau. Mit Mop-Presse und Deichsel. Höhe inkl. Mop-Presse: ca. 89 cm. inkl. Schiebebügel L:72cm B:42cm H:89cm VPE 1.



159,00

Art.-Nr.	LxB in cm	€/St.
155300	72x42	159,00

**Bodenwischer mit Aluminiumstiel inkl. Microfaser-Überzug**

Überzug: Profi XL micro duo, XL Wischbreite: 42 cm, waschbar bei 60°C. Stiel: Anti-Rutschkappe mit Aufhängeöse, Click System, 360° Gelenk. VPE 1.

**LEIFHEIT**

49,99



Art.-Nr.	Stiellänge in cm	€/St.
38246	140	49,99

**Wischüberzug „Profi“**

XL Wischbreite: 42 cm, waschbar bei 60°C. VPE 1.

**Geeignet für Bodenwischer  
Art.-Nr. 38246.**

19,99

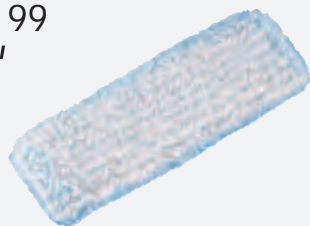

Art.-Nr.	Material	Ideal für	€/St.
38246.F	aus Supra- und Baumwollfasern	Steinböden und Fliesen	19,99

**Eimer**

NPE (Niederdruck-Polyethylen), weiß-natur. Mit Ausguss, Metallbügel und Literskala (innen). Temperaturbereich -40°C bis +95°C. Nicht geeignet für stark säure- und laugenhaltige Produkte. VPE 1.

**2**

Größen



ab 16,99

Art.-Nr.	Inhalt in Liter	Ø in cm	€/St.
1193.12	12	30	16,99
1193.15	15	32	17,99

**Jumbo-Profi Kehrgarnitur**

Kunststoff, rot. Garnitur bestehend aus Besen und Schaufel mit Gummilippe und extra großem Aufnahmebehälter - ideal zur Aufnahme von zerbrochenen Gläsern und ausgelaufenen Flüssigkeiten. VPE 1.



14,99

Art.-Nr.	€/Set
1221	14,99

**Wand-Rollenspender**

Metall in blau. Lieferung ohne Papierrolle - bitte separat bestellen Art.-Nr. 858001. VPE 1.



39,99

Art.-Nr.	LxBxH in cm	€/St.
854001	50x27x38,5	39,99

**Papierrolle**

Blau. 2 Rollen à 1.000 Tücher im Pack, 2-lagig, perforiert. Passend zu Art.-Nr. 854001. VPE 1.



pro Rolle  
40,00

Art.-Nr.	€/Pack
858001	79,99



### Pflaster, 2er Pack

Selbstklebendes (kohäsives) Pflaster. Polyester, blau, LxB: 5m 2,5cm. Nur auf sich selbst haftend, kein Verkleben der Haut, Haare oder Wunden. Hautverträglich, auch bei Pflasterallergie anwendbar. Hält auch sicher bei Kontakt mit Feuchtigkeit. Ideal für den Einsatz nach HACCP. Im 2er Pack. VPE 1.



pro Rolle  
**2,35**

Art.-Nr. **144800** €/Pack **4,69**

### Enthalker für Kaffeemaschinen

Schnell-Enthalker, 30 Beutel à 15 gr. Bitte Anweisung in der Bedienungsanleitung Ihres Gerätes beachten. VPE 1.



pro Beutel  
**0,77**

Art.-Nr. **14357** €/Pack **22,99**

### Politurpaste „Unipol“

Für Auto, Haushalt und Betrieb. Ideal für Silber, Chrom, Chrom-Nickel, Messing, Kupfer, Aluminium und harte Kunststoffe. VPE 1.



**14,99**

Art.-Nr. **12567** Inhalt in ml **125** €/St. **14,99**

### Müllbeutel

Weiß eingefärbt. 40 Stück pro Rolle. Easy Opener für effizientes und einfaches Handling. Blitzschnell zu öffnende Bänderole. Reiß- und durchstoßfeste Folie. VPE 9.



pro Stück  
**0,16**

Art.-Nr. **40199** Inhalt in Liter **60** €/Rolle **6,49**

### Abfallsack

Blau. 25 Säcke pro Rolle. VPE 10.

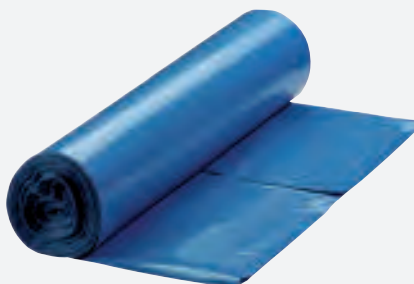

pro Stück  
ab **0,28**

Art.-Nr.	Ausführung	Stärke in my	Inhalt in Liter	€/Rolle
40194	ohne Zugband	34	120	4,99
40195	mit Zugband	50	120	6,99

### Drahtgitter-Abfallkorb

Metall, weiß, kunststoffbeschichtet. VPE 1.

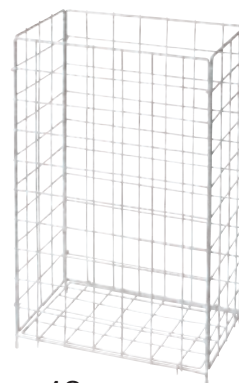

ab **27,49**

Art.-Nr.	LxBxH in cm	€/St.
4558	30x19x36	27,49
4559	41x26x62	32,99

**2**  
Größen

### Grubentuch

Halbleinen (50% Leinen, 50% Baumwolle), kochfest. Lieferung erfolgt farblich sortiert und kann sich vom Bild unterscheiden (z.B. auch Karo braun-weiß oder bunt gestreift). 3er Pack. VPE 1.



pro Stück  
**3,33**

Art.-Nr. **7132** LxB in cm **90x50** €/Pack **9,99**

### Geschirrtuch

100% Baumwolle, kariert, farblich sortiert. 10er Pack. VPE 1.



pro Stück  
**0,90**

Art.-Nr. **7130.K** LxB in cm **70x50** €/Pack **8,99**

### Küchentuch/Vorstecker

Vollzwirn, 100% Baumwolle, schwere Qualität. 3er Pack. VPE 1.



pro Stück  
**2,13**

Art.-Nr. **7133.100** LxB in cm **100x50** €/Pack **6,39**

# cent

## 3-Komponenten-System für flexible, professionelle Lagerung, Reinigung und Transport

- Passend für alle gewerblichen Spülmaschinen mit Korbgröße 50x50 cm aus stabilem Polypropylen
- verstärkter Boden
- Ergonomische Griffmulden
- Stapelnocken für sicheres und unbegrenztes Stapeln
- Flexibles Baukastensystem
- Geringes Eigengewicht
- Kompatibel mit den Körben der meisten Hersteller

.....  
+ 4 Aufsätze - bis 256 mm Glashöhe

.....  
+ 3 Aufsätze - bis 212 mm Glashöhe

.....  
+ 2 Aufsätze - bis 168 mm Glashöhe

.....  
+ 1 Aufsatz - bis 124 mm Glashöhe

.....  
Nur Grundkorb - bis 80 mm Glashöhe



### Gläserkorb 9 Fächer

Einzelne Fachgröße 152x152 mm, Innenhöhe 81 mm. Rahmen außen 102 mm hoch. VPE 1.

Für Bierkrüge

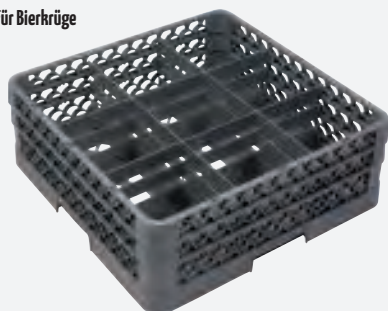

16,<sup>99</sup>

Art.-Nr.	Bezeichnung	€/St.
38647.9	Grundkorb	16,99
38647.6A9	geteilter Aufsatz (45 mm)	8,99
38647.A	ungeteilter Aufsatz (45mm)	8,49

### Gläserkorb 16 Fächer

Einzelne Fachgröße 110x110 mm, Innenhöhe 81 mm. Rahmen außen 102 mm hoch. VPE 1.

Für Cocktailgläser und bauchige Weinkelche



17,<sup>99</sup>

Art.-Nr.	Bezeichnung	€/St.
38647.16	Grundkorb	17,99
38647.6A16	geteilter Aufsatz (45 mm)	9,49
38647.A	ungeteilter Aufsatz (45mm)	8,49

### Gläserkorb 25 Fächer

Einzelne Fachgröße 89x89 mm, Innenhöhe 81 mm. Rahmen außen 102 mm hoch. VPE 1.

Für Rotweinkelche, Stiel- und Kristallgläser



18,<sup>79</sup>

Art.-Nr.	Bezeichnung	€/St.
38647.25	Grundkorb	18,79
38647.6A25	geteilter Aufsatz (45 mm)	9,99
38647.A	ungeteilter Aufsatz (45mm)	8,49

### Gläserkorb 36 Fächer

Einzelne Fachgröße 74x74 mm, Innenhöhe 81 mm. Rahmen außen 102 mm hoch. VPE 1.

Für schmale Kelche, Trink- und Weingläser



19,<sup>49</sup>

Art.-Nr.	Bezeichnung	€/St.
38647.36	Grundkorb	19,49
38647.6A36	geteilter Aufsatz (45 mm)	10,49
38647.A	ungeteilter Aufsatz (45mm)	8,49

### Gläserkorb 49 Fächer

Einzelne Fachgröße 60x60 mm, Innenhöhe 81 mm. Rahmen außen 102 mm hoch. VPE 1.

Für Saft-, Likör- und Sektgläser, Stamper

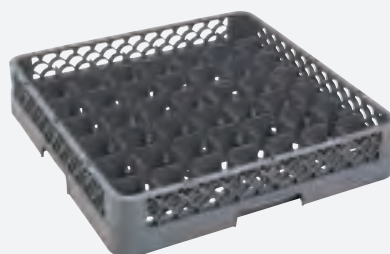

19,<sup>99</sup>

Art.-Nr.	Bezeichnung	€/St.
38647.49	Grundkorb	19,99
38647.6A49	geteilter Aufsatz (45 mm)	10,99
38647.A	ungeteilter Aufsatz (45mm)	8,49

### Tassenkorb/Gläserkorb 20 Fächer

Einzelne Fachgröße 113x89 mm, Innenhöhe 81 mm. Rahmen außen 102 mm hoch. VPE 1.

Tassenkorb



17,<sup>99</sup>

Art.-Nr.	Bezeichnung	€/St.
38647.20	Grundkorb	17,99
38647.6A20	geteilter Aufsatz (45 mm)	9,49
38647.A	ungeteilter Aufsatz (45mm)	8,49



**Spülkorb**

Innenhöhe, gemessen ab Spülkorbboden: 81 mm.  
Außenhöhe komplett: 101 mm. VPE 1.

16,<sup>49</sup>

Art.-Nr.	Ausführung	€/St.
38650	feinmaschig	16,49
38651	grobmaschig	16,49

**Spülkorbabdeckung**

Kunststoff, grau. VPE 1.

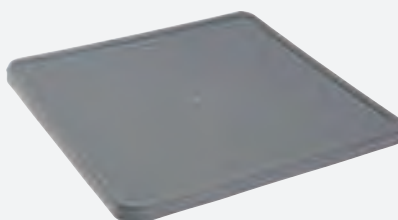
**Spülkorbabdeckung**10,<sup>99</sup>

Art.-Nr.	BxLxH in cm	€/St.
148700	50,5x50,5x2,5	10,99

**cent**

Bei Körben mit mehr als einem Aufsatz empfehlen wir als Zwischenstück die Verwendung ungeteilter Aufsätze für optimale Reinigung und Trocknung.

**Tellerkorb**

Für Teller, kleine Tablett und Platten. 9-reihig. VPE 1.

**Tellerkorb**17,<sup>99</sup>

Art.-Nr.	€/St.
38648	17,99

**Tablettkorb/Tellerkorb**

1 Seite offen. Auch für 1/1 GN geeignet. 9-reihig. VPE 1.

**Tablettkorb/Tellerkorb**17,<sup>99</sup>

Art.-Nr.	BxTxH in cm	€/St.
38655	50x50x10	17,99

**Besteckbehälter**

PP, hitze- und spülmittelbeständig, stoßfest. VPE 1.

1,<sup>49</sup>

Art.-Nr.	LxBxH in cm	€/St.
6601	10x10x13	1,49

**Besteckkorb**

8 Fächer, ohne Tragebügel, Fachgröße 89x89 mm, Innenhöhe 112 mm. VPE 1.

10,<sup>99</sup>

Art.-Nr.	BxTxH in cm	€/St.
38652	42x20,5x15	10,99

**Transportwagen**

Für den sicheren und leichten Transport von Geschirrkörben mit den Maßen 50x50 cm. VPE 1.



Art.-Nr.	Ausführung	€/St.
38653.0G	ohne Griff	69,99
38653.MG	mit Griff	99,99

ab 69,<sup>99</sup>

## Praktischer Transport

- Mit Deckel aufeinander stapelbar, leer ineinander stapelbar
- lebensmittelecht
- spülmaschinengeeignet
- indirekte Belüftung

### Transportbox „Box“, 32 L

Aus lebensmittelechtem, transparentem PP. Innenmaß: 32,5x32,5x27 cm. Außenmaß: 40x40x31,5. VPE 1.

Art.-Nr.	Ausführung	€/St.
151801	Box, 32 Liter	24,99
151802	Deckel transparent	8,99
151803	Deckel blau	8,99
151804	Deckel rot	8,99
151805	Steckrohr	3,99
151806	Fachteiler, 2 Stück für 4 Fächer	4,79



24,99



Belüftungsschlitze für permanenten Luftaustausch

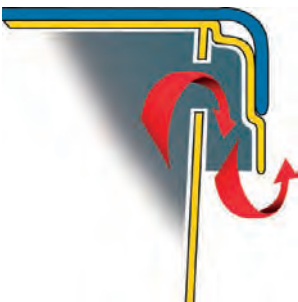

Das Steckrohr sichert jede Tellergröße durch Einrasten im Boden und im Deckel



Der Fachteiler unterteilt den Innenraum der Box in 4 Fächer (16x16 cm)



Deckel in 3 Farben



### Antirutschmatte 150x30 cm

Multifunktionale Antirutschmatte. Hergestellt aus PVC-Schaum. Auf Maß zuschneidbar. Von Hand bis zu 40°C reinigen. Nicht geeignet für direkten Lebensmittelkontakt. VPE 1.

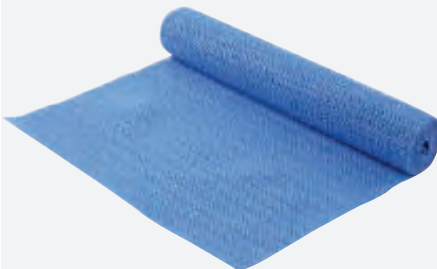

3,79

Art.-Nr.	€/St.
15132	3,79

### Eierbox

Kunststoff, mit Deckel. 2/3 GN inkl. 8 Eiertablets. Entsprechend den neuen Anforderungen der Hygieneverordnung HACCP! VPE 1.



29,99

Art.-Nr.	Ausführung	Maße in cm	€/St.
5535	Eierbox	36x33x20	29,99
5536	Ersatztablett	35,4x32,5	2,49





Einsatzmöglichkeiten

3

Größen

Maße: 40x30x19 cm

Maße: 50x39x26 cm

Maße: 59x39x33 cm

# Lebensmittelecht

- Stapelbar
- Schlagfest
- Beständig gegen Temperaturwechsel

3 verschiedene Einsätze für die Box 15 L erhältlich, auch kombinierbar!



transparent, Einsatz 13x12x15 cm



Einsatz 6er Set, transparent, bestehend aus 3 Boxen á 25x11 cm und 3 Boxen á 10,3x8,3 cm



transparent, Einsatz 37x28x9 cm

## Box „Robust“

Weiß. Für Transport und Lagerung von Lebensmitteln oder Geschirr, Besteck etc. Schlagfest, stapelbar und beständig gegen Temperaturwechsel (-40 bis +120°C). Mit Verschlussclips. 10 Jahre Garantie. Dazu sind 3 verschiedene Einsätze erhältlich: 150304: Einsatz 13x12x15 cm, transparent. 150305: Einsatz 6er Set, transparent bestehend aus 3 Boxen á 25x11 cm + 3 Boxen á 10,3x8,3 cm. 150306: Einsatz 37x28x9 cm transparent. VPE 1.

Art.-Nr.	Ausführung	€/St.
150301	Box 15 Liter	9,99
150304	Einsatz 13x12x15 cm weiß	1,89
150305	Einsatz 6er Set weiß	6,49
150306	Einsatz 37x28x9 cm weiß	4,19

## Box „Robust“

Weiß. Für Transport und Lagerung von Lebensmitteln oder Geschirr, Besteck etc. Schlagfest, stapelbar und beständig gegen Temperaturwechsel (-40 bis +120°C). Mit Verschlussclips. 10 Jahre Garantie. Dazu sind 3 verschiedene Einsätze erhältlich: 150304: Einsatz 13x12x15 cm, transparent. 150305: Einsatz 6er Set, transparent bestehend aus 3 Boxen á 25x11 cm + 3 Boxen á 10,3x8,3 cm. 150306: Einsatz 37x28x9 cm transparent. VPE 1.

Art.-Nr.	Ausführung	€/St.
150302	Box 31 Liter	19,99
150307	Einsatz 46x36x12 cm weiß	6,49

## Box „Robust“ weiß PP Box 59x39x33cm

Polypropylen. Weiß. 59x39x33 cm. 45 Liter. Für Transport und Lagerung von Lebensmitteln oder Geschirr, Besteck etc. Schlagfest, stapelbar und beständig gegen Temperaturwechsel (-40 bis +120°C). Mit Verschlussclips. 10 Jahre Garantie. VPE 1.

Art.-Nr.	€/St.
150303	29,99

**Behälter „Easy Access“ GN**

Polypropylen. Integriertes Etikett zum Beschriften, inklusive jeweils 4 verschiedene Farbplättchen zum einfachen Wechseln und Markieren. Mit seitlichen Griffen für einfache Handhabung und Transport. 1/1 GN Behälter ermöglicht FIFO-Handhabung, sowie voneinander unabhängige Befüllung und Entnahme. Abgerundete Kanten. Spülmaschinengeeignet, stapelbar. Doppelte Dichtung für perfekten Schutz. VPE 1.



1/3 GN



2/3 GN



1/1 GN, Tiefe 40 cm

4

Größen

ab 11,49

Art.-Nr.	GN-Norm	Inhalt in Liter	LxBxH in cm	€/St.
146801	1/3	7,0	39,5x20,0x20,0	11,49
146802	2/3	16,0	41,5x34,0x20,0	17,99
146803	1/1	22,65	56,5x34,0x20,0	22,99
11598	1/1	50,0	56,5x34,0x40,0	42,99

**Vorratsbehälter**

Kunststoff HD PE, weiß. Mit zwei Griffen. Lebensmittelrecht. Passende Deckel und Fahrgestell bitte separat dazubestellen! VPE 1.

2

Größen



ab 33,99

Art.-Nr.	Ausführung	Maße in cm	€/St.
121550	Vorratsbehälter	ØxH: 36/45x48	33,99
121545	Deckel für Art.-Nr. 121550	Ø 45, Höhe: 4,5	9,89
121575	Vorratsbehälter	ØxH 39/49x57,5	45,99
121549	Deckel für Art.-Nr. 121575	Ø 49	10,39
121501	Fahrgestell für Art.-Nr. 121550 und 121575	Höhe: 6	98,99

**Stift schwarz**

Zum Beschriften von Behältern, Dosen, etc. Auf Wasserbasis. Stärke 1 mm. VPE 1.

Ideal zum Beschriften von Behältern und Dosen!



3,89

Art.-Nr.	€/St.
146700	3,89

**Schaufel**

Ergonomischer Griff. Universal einsetzbar. Polycarbonat. Passt auch zu Art.-Nr. 11599. VPE 1.

2

Größen



ab 8,39

Art.-Nr.	LxBxH in cm	Inhalt in ml	€/St.
11601	28x12x11,6	950	8,39
11602	33x15x14	1900	12,99

**Eimer**

NPE (Niederdruck-Polyethylen), weiß-natur. Mit Ausguss, Metallbügel und Literskala (innen). Temperaturbereich -40°C bis +95°C. Nicht geeignet für stark säure- und laugenhaltige Produkte. VPE 1.

2

Größen



ab 16,99

Art.-Nr.	Inhalt in Liter	Ø in cm	€/St.
1193.12	12	30	16,99
1193.15	15	32	17,99

**Eimer**

Edelstahl. Mit Skala und Bodenreifen. VPE 1.

2

Größen



ab 44,99

Art.-Nr.	ØxH in cm	Inhalt in L	€/St.
11702	30,5x32,0	12	44,99
11703	32,0x36,0	15	48,99





97,99

**Behälter auf Rollen mit Schiebedeckel**

HDPE-Hart-Polyethylen, transparent. Aufgedrucktes Etikett zum Beschriften mit Stift Art.-Nr. 146700. Einfache Befüllung und Entnahme mit Schaufel Art.-Nr. 11601 + 11602. Deckel als Sichtfenster und mit Schnappverschluss. Mit seitlichen Griffen für einfache Handhabung & Transport. Abgerundete Kanten. Spülmaschinengeeignet. VPE 1.



Art.-Nr.	Inhalt in Liter	LxBxH in cm	€/St.
11599	80,0	65,5x43,5x56	97,99

**Vorratsbehälter ohne Griffe**

Polycarbonat. Mit Skala. Stapelbar. Deckel temperaturbeständig von -18 bis 80°C. Passenden Deckel bitte separat bestellen. VPE 1.



3

Größen

2

Größen

ab 4,99

Art.-Nr.	LxBxH in cm	Inhalt in Liter	€/St.
39780.01	19x19x10	1,9	4,99
39780.02	19x19x19	3,8	7,99
4612.01	20x20x23	7,0	11,99
39780.DR	Deckel rot für:	1,9/3,8	2,49
39780.DG	Deckel grün für:	1,9/3,8	2,49
4610.02	Deckel rot für:	7	2,49
4610.03	Deckel grün für:	7	2,49

- Mit Deckel aufeinander stapelbar, leer ineinander stapelbar
- lebensmittelecht
- spülmaschinengeeignet

**Vorratsbehälter mit Griffen**

Polycarbonat mit seitlichen Griffen und Skala. Stapelbar. Passenden Deckel bitte separat bestellen. VPE 1.



ab 16,99

Art.-Nr.	LxBxH in cm	Inhalt in Liter	€/St.
4612.02	26,5x26,5x21	10	16,99
4612.03	26,5x26,5x32	15	23,99
4614.02	Deckel Rot		2,89
4614.03	Deckel Grün		2,89

# Lock & Lock

## Die Frischhalte-Box

Lebensmittel bleiben länger frisch. Absolut auslaufsicher und luftdicht dank Silikonring im Deckel. Mikrowellengeeignet bis 130°C. Deckel darf hier allerdings nicht geschlossen sein! Fetthaltige Soßen u. Tomatensoße können zur Verfärbung oder Bläschenbildung führen. Spülmaschinengeeignet - Deckel bitte immer ins obere Fach der Spülmaschine legen. Gefriergeeignet bis -20°C.

### Kunststoff

- Bis 130°C mikrowellengeeignet. (Gebrauchsanweisung der Mikrowelle beachten!)
- Gefriergeeignet bis -20°C.
- Den Deckel nicht an den Verschlüssen öffnen bzw. hochziehen, solange die Box gefroren ist.
- Spülmaschinengeeignet!
- Stapelbar!
- 100% luft- und wasserdicht.

### Lock & Lock Frischhaltebox

Die Lock & Lock Frischhaltedosen sind mit Silikonichtung und patentiertem Sicherheitsverschluss. VPE 1.

2  
Größen



ab 4,<sup>99</sup>

Art.-Nr.	Inhalt in L	LxBxH in cm	€/St.
12605	1,0	15,1x10,8x12,4	4,99
12606	1,8	15,1x10,8x19,0	5,99

### Lock & Lock Eierbox

Lock & Lock Eierbox für 12 Eier. VPE 1.



8,<sup>29</sup>

Art.-Nr.	LxBxH in cm	€/St.
140402	32,5x12,5x8	8,29

### Lock & Lock Frischhaltebox

NEW

Polypropylen (PP). Bisphenol A (BPA) frei. Die Lock & Lock Frischhaltedosen sind mit Silikonichtung und patentiertem Sicherheitsverschluss. VPE 1.

Art.-Nr.	Inhalt in L	LxBxH in cm	€/St.
140403	0,35	13,5x10,2x5,2	2,89
15489	0,47	13,5x10,2x6,8	2,99
15490	0,6	15,1x10,8x6,9	3,19
15491	0,85	13,5x10,2x11,8	3,29
39173	1,0	20,7x13,0x7,0	5,49
39175	1,8	15,1x10,8x18,5	5,19
39174	2,0	27,9x11,6x10,2	6,29
38567	2,3	23,4x16,5x9,5	6,99
38568	2,6	25,0x18,0x9,3	8,19
39178	3,6	30,1x18,8x9,4	12,89
38569	3,9	29,2x22,5x8,5	11,99
38570	5,5	29,2x22,5x12,0	12,79
38571	9,0	29,2x22,5x18,8	15,79

ab 2,<sup>89</sup>



13  
Größen

### Lock & Lock Boroseal

4  
Größen

Glasschale, rechteckig, mit Deckel. Ofenfestes Borosilikatglas (bis zu 400°C). Deckel (Polypropylen) aus BPA-freiem Kunststoff. Luft- und wasserdicht. Einsetzbar im Ofen, Mikrowelle, Kühlschrank und Gefrierschrank. Spülmaschinengeeignet. Hohe Widerstandskraft bei extremen Temperaturunterschieden. Thermoschockbeständigkeit: 120°C. Zubereitete Speisen können zum Servieren direkt ohne Deckel dekorativ auf dem Tisch platziert werden.

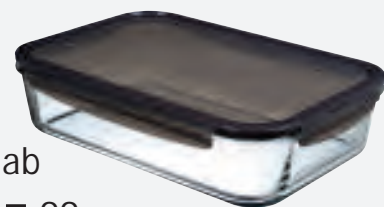

ab 7,<sup>99</sup>

Art.-Nr.	LxBxH in cm	Inhalt in ml	VPE	€/St.
11914	17,5x13x6,4	630	6	7,99
11915	20x15,2x7,4	1000	4	10,69
11916	25,1x18,9x8,8	2000	4	16,79
12597	35x24x9	3600	1	31,79

### Lock & Lock Boroseal

2  
Größen

Glasschale rund, mit Deckel. Ofenfestes Borosilikatglas (bis zu 400°C). Deckel (Polypropylen) aus BPA-freiem Kunststoff. Luft- und wasserdicht. Einsetzbar im Ofen, Mikrowelle, Kühlschrank und Gefrierschrank. Spülmaschinengeeignet. Hohe Widerstandskraft bei extremen Temperaturunterschieden. Thermoschockbeständigkeit: 120°C. Zubereitete Speisen können zum Servieren direkt ohne Deckel dekorativ auf dem Tisch platziert werden. VPE 4.



ab 6,<sup>89</sup>

Art.-Nr.	ØxH in cm	Inhalt in ml	€/St.
11908	15,5x7,5	650	6,89
11910	18x8,2	950	8,39

# Lock & Lock

## Boroseal Glasschalen

Verträgt hohe Temperaturen genauso wie abrupte Abkühlung. Sicherer Einsatz im Ofen, in der Mikrowelle, im Kühlschrank, im Gefrierschrank und in der Spülmaschine.

### Borosilikatglas

- Ofenfestes Borosilikatglas (bis zu 400°C)
- Deckel (Polypropylen) aus BPA-freiem Kunststoff
- Luft- und wasserdicht
- Einsetzbar im Ofen, Mikrowelle, Kühlschrank und Gefrierschrank
- Spülmaschinengeeignet
- Hohe Widerstandskraft bei extremen Temperaturunterschieden
- Thermoschockbeständigkeit: 120°C



**Menüboxen:**

- Made in Germany - CO2 neutral
- BPA frei
- Wiederverwendbar
- zu 100% recycelbar
- geeignet für:  
Mikrowelle  
Kühlschrank  
(Industrie-)Spülmaschine



**Menübox „ToGo“ medium 2-geteilt**

**NEW**

Polypropylen, grün. Mit Öffnungsschlitz am Deckel zur Dampfentweichung, nicht dichtschießend. Nachhaltige Alternative zu Einwegverpackungen. Für warme und kalte Speisen. Wiederverwendbar, zu 100% recycelbar und natürlich BPA-frei. Für die Mikrowelle, die (Industrie-) Spülmaschine und den Kühlschrank geeignet. CO2 neutral. Made in Germany. VPE 5

Mehr Details und Produkte finden Sie im Kapitel „GreenLine“.



**Menübox „ToGo“ large 2-geteilt**

**NEW**

Polypropylen, grün. Mit Öffnungsschlitz am Deckel zur Dampfentweichung, nicht dichtschießend. Nachhaltige Alternative zu Einwegverpackungen. Für warme und kalte Speisen. Wiederverwendbar, zu 100% recycelbar und natürlich BPA-frei. Für die Mikrowelle, die (Industrie-) Spülmaschine und den Kühlschrank geeignet. CO2 neutral. Made in Germany. VPE 5



4,99



Art.-Nr.	LxBxH in cm	Inhalt in L	Deckel	€/St.
15541	25,2x20,3x8,4	1,2	Klappdeckel	4,99



4,49



Art.-Nr.	LxBxH in cm	Inhalt in L	Deckel	€/St.
15542	24,6x15,7x6,1	0,8	Klappdeckel	4,49

**Menü-/Salatbox „ToGo“ rund**

**NEW**

Polypropylen, grün. Ohne Öffnungsschlitz am Deckel, nicht dichtschießend. Nachhaltige Alternative zu Einwegverpackungen. Für warme und kalte Speisen. Wiederverwendbar, zu 100% recycelbar und natürlich BPA-frei. Für die (Industrie-) Spülmaschine und den Kühlschrank geeignet. Nicht mikrowelleneeignet! CO2 neutral. Made in Germany. VPE 5



3,99

Art.-Nr.	LxBxH in cm	Inhalt in L	Deckel	€/St.
15544	15,5x8,4	1,1	abnehmbar	3,99

**Burgerbox „ToGo“**

**NEW**

Polypropylen, grün. Mit Öffnungsschlitz am Deckel zur Dampfentweichung, nicht dichtschießend. Nachhaltige Alternative zu Einwegverpackungen. Für warme und kalte Speisen. Wiederverwendbar, zu 100% recycelbar und natürlich BPA-frei. Für die Mikrowelle, die (Industrie-) Spülmaschine und den Kühlschrank geeignet. CO2 neutral. Made in Germany. VPE 5



3,49

Art.-Nr.	LxBxH in cm	Inhalt in L	Deckel	€/St.
15543	15,7x15,7x8,4	0,7	Klappdeckel	3,49



**Thermobox „Boxer“**

EPP (Expandiertes Polypropylen, FCKW-frei), schwarze Box mit Deckel, bruchstabil, langlebig, leicht, hygienisch. Wandstärke: 2,5 cm. Beste Isoliereigenschaften (-40° bis +120°C), sicherer Lebensmittel-Transport heiß und kalt, festsitzender Deckel. Griffmulden erleichtern das Be- und Entladen. Stapelbar mit gängigen Stapelkisten (E2- oder Bäckerkisten), passend für GN-Behälter. VPE 1.



39,99

**Länger heiß,  
länger kalt,  
länger frisch...**

Art.-Nr.	Außen LxBxH in cm	Innen LxBxH in cm	€/St.
13152	59,5x35,9x29	54x34x23	39,99

**Pizza-Thermobox „ECO“**

Qualitätsbox EPP (Expandiertes Polypropylen) in schwarz. VPE 1.

**3**

Größen



ab 30,99

Art.-Nr.	Außen LxBxH in cm	Innen LxBxH in cm	€/St.
39197.1	41x41x16,5	35x35x10,0	30,99
39197.2	41x41x24,0	35x35x17,5	32,99
39197.3	41x41x33,0	35x35x26,5	34,99

**Thermobox „ECO“**

EPP, schwarz, bruchstabil, langlebig, leicht, hygienisch. Beste Isoliereigenschaften (-40° C bis +120° C), sicherer Lebensmittel-Transport heiß und kalt. Griffmulden erleichtern das Be- und Entladen. Für Stapelbehälter, Backbleche oder Tablett. Festsitzender Deckel durch hohen Noppenstapelrand. VPE 1.



ab 31,99

Art.-Nr.	Außen LxBxH in cm	Innen LxBxH in cm	€/St.
39195.1	60x40x18	53,8x33,7x11,7	31,99
39195.2	60x40x23	53,8x33,7x16,7	34,99
39195.3	60x40x28	53,8x33,7x21,7	37,99
39195.4	60x40x32	53,8x33,7x25,7	39,99

Geeignet für GN 1/1 oder Euronorm 60x40 cm

**4**

Größen

**Thermobox „Premium“ 1/1 GN**

EPP, graue Box mit blauem Deckel, bruchstabil, langlebig, leicht, hygienisch. Beste Isoliereigenschaften (-40° bis +120° C), sicherer Lebensmittel-Transport heiß und kalt, festsitzender Deckel. Griffmulden erleichtern das Be- und Entladen. Für Stapelbehälter, Backbleche oder Tablett. VPE 1.



56,99

**Verbesserte Isolation!**

Art.-Nr.	Außen LxBxH in cm	Innen LxBxH in cm	€/St.
5645.50	60x40x32	53,8x33,7x25,7	56,99

**Kühlakku GN 1/2**

Kühlakku aus robustem Kunststoff (Polyethylen HD, blau). Profi-Qualität mit verstärkten Ecken. Formstabiles Design. Mit Tragegriff und Einschiebkanten. Spülmaschinengeeignet bis 85°C über 2 Stunden. Gleichmäßiges Gefrieren durch vollständige Kühlgel-Füllung (angedicktes Kühlgel, glykolfrei) ohne Hohlraum. Formstabiles Gefrieren vertikal und horizontal. Distanznoppen zum Einfrieren in gestapelter Form. Die Temperatur des Gefriergerätes sollte ca. 6°C kälter sein als die Funktionstemperatur des Kühlakkus. VPE 1.

27,99

**Jetzt auch in 1/2 GN!**

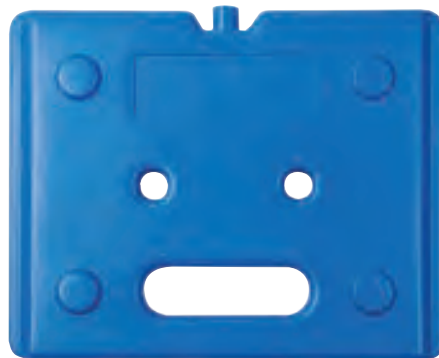

Art.-Nr.	Ausführung	LxBxH in cm	€/St.
13587	-3°C Frisch, grün - Gemüse, Käse	32,5x26,5x2,5	27,99
13588	-12°C Kalt, blau - Fleisch, Fisch	32,5x26,5x2,5	27,99
13589	-21°C Gefroren, gelb - Eis, Tiefkühlkost	32,5x26,5x2,5	27,99

**Profi-Qualität mit verstärkten Ecken**

**Thermobox „ECO“**

EPP, schwarz, bruchstabil, langlebig, leicht, hygienisch. Beste Isoliereigenschaften (-40° C bis +120° C), sicherer Lebensmittel-Transport heiß und kalt. Griffmulden erleichtern das Be- und Entladen. Für Stapelbehälter, Backbleche oder Tablett. Festsitzender Deckel durch hohen Noppenstapelrand. VPE 1.

**2**

Größen



ab 47,99

Art.-Nr.	Außen LxBxH in cm	Innen LxBxH in cm	€/St.
39198.1	68,5x48,5x26	62,5x42,5x20	47,99
39198.2	68,5x48,5x36	62,5x42,5x30	57,99



### Pizzabox „ToGo“

**NEW**

Wir sagen Einwegverpackungen für Take-away Essen den Kampf an. Mit unserer neuen ToGo-Pizzabox ist Schluss mit der unnötigen Müllproduktion. Sie ist die nachhaltige Alternative zu Einwegsachteln und bietet Ihren Pizzen genug Platz, um darin sicher transportiert und verspeist zu werden. Wiederverwendbar, zu 100% recycelbar und natürlich BPA frei. Für die Mikrowelle, die (Industrie-) Spülmaschine und den Kühlschrank geeignet. Perfekt für den privaten Bereich und die Gastronomie. Geeignet für Pizzas mit Durchmesser bis 32,6cm. VPE 5.



8,49

Art.-Nr.	ØxH in cm	€/St.
15600	36,3x3	8,49

### Thermo-Tasche Pizza

**NEW**

Stabiles Kunststoffgewebe, rot. Tragegurt und Klettverschlüsse in schwarz, feucht abwischbar. Innenseite hellgrau. VPE 1



54,99

Art.-Nr.	Innenmaß LxBxH in cm	€/St.
15589	40x40x25	54,99
15590	45x45x25	59,99

### Pizza Box „ECO“ 2/3 GN

**NEW**

Qualitätsbox EPP (Expandiertes Polypropylen), schwarz. Inhalt: 27 Liter. Wandstärke: 26 mm. VPE 1.



28,99

Art.-Nr.	Außen LxBxH in cm	Innen LxBxH in cm	€/St.
15587	41,5x40x26,5	36,5x35x21	28,99

### Thermobox GN Frontloader

Frontloader. 1/1 GN. Material EPP (Expandiertes Polypropylen, FCKWfrei) Einsatzbereich von -40° bis +120° C. Passend für GN-Behälter (1/1, 1/2, 1/3). Innenhöhe 52,5 cm, 12 Einschubrillen im Abstand von je 3,2 cm. Mit Kantenschutz. Stapelbar. VPE 1.



226,00

Art.-Nr.	LxBxH in cm	Inhalt in Liter	€/St.
158500	44,5x64,5x62,5	93	226,00



### Fahrgestell für Thermobox GN Frontloader

Passend für Art.-Nr. 158500 GN1/1, 2 Bock- und 2 Lenkrollen, für max. 250 kg. Rollen-Gehäuse verzinkt, Radkörper aus Polypropylen und die Lauffläche aus thermopl. Gummi. VPE 1.



59,99

Art.-Nr.	LxBxH in cm	€/St.
39196.F	61,5x41,5x17	59,99

### Kühlakku GN 1/1 blau

Kühlakku aus robustem Kunststoff (Polyethylen HD, blau). Profi-Qualität mit verstärkten Ecken. Formstabiles Design. Mit Tragegriff und Einschubkanten. Spülmaschinengeeignet bis 85° C über 2 Stunden. Gleichmäßiges Gefrieren durch vollständige Kühlgel-Füllung (angedicktes Kühlgel, glykolfrei) ohne Hohlraum. Formstabiles Gefrieren vertikal und horizontal. Distanznoppen zum Einfrieren in gestapelter Form. Die Temperatur des Gefriergerätes sollte ca. 6° C kälter sein als die Funktionstemperatur des Kühlakkus. VPE 1.

49,99



Art.-Nr.	Ausführung	LxBxH in cm	€/St.
13154	-3° C Frisch, grün - Gemüse, Käse	53x32,5x2,5	49,99
13155	-12° C Kalt, blau - Fleisch, Fisch	53x32,5x2,5	49,99
13156	-21° C Gefroren, gelb - Eis, Tiefkühlkost	53x32,5x2,5	49,99

Profi-Qualität mit verstärkten Ecken

### Thermobox GN Frontloader

Frontloader. 1/1 GN. Material EPP. Einsatzbereich von -40° bis +120° C. Innenmaß: 53 x 33,5 x 39 cm. 9 Einschubrillen im Abstand von je 3,8 cm. Handliche Griffleisten, scharnierte Tür abnehmbar, kompakte Form, stabil aus einem Stück, praktischer und robuster Griff in schwarz, leicht und stapelbar. VPE 1.



149,00

Art.-Nr.	LxBxH in cm	Inhalt in Liter	€/St.
15012	66x45x49	69	149,00

**Frischhaltefolie PVC für Wrapmaster**

PVC, Stärke 6,5my, geeignet für: Margarine, Butter, Käse, Fleisch, Fisch, Früchte, Gemüse und Tiefkühlwaren. Mikrowelle: zum Auftauen und Erhitzen geeignet. Hier bitte den direkten Kontakt mit Lebensmittel vermeiden! Die Folie ist nicht geeignet für: reines Fett, Öl, in Öl eingelegte Lebensmittel, Backöfen oder Mehrzwecköfen, 3er Pack. Für Wrapmaster 14506 + 14507. VPE 1.



pro Stück  
**11,66**

Art.-Nr.	Länge in m	Breite in cm	€/Pack
14508	300	45	34,99



ab **54,99**

Der Wrapmaster Duo bietet die Möglichkeit zwei unterschiedliche Rollen einzulegen.

**Folienspender**

Kunststoffgehäuse, geschützte Edelstahl Klinge für sicheres Schneiden, leicht zu reinigen und desinfizieren, einfach zu öffnen, perfekter Schnitt, passend dazu die Folien 14508, 509, 510 u. Backpapier 14511, spülmaschinengeeignet. VPE 1.

Art.-Nr.	Ausführung	LxBxH in cm	€/St.
14506	Wrapmaster 4500	52,0x15,5x14,5	54,99
14507	Wrapmaster Duo	53,0x21,0x16,0	89,99



**89,99**

**Backpapier für Wrapmaster**

Silikonbeschichtung, so erübrigt sich das Einfetten des Papiers. Zudem besitzt es ausgezeichnete Non-Stick-Eigenschaften, dadurch wird verhindert dass das Papier Feuer fängt. Für die Verwendung in herkömmlichen Herden und Mikrowellen bis zu 220°C. Das Backpapier ist ungebleicht und enthält keine fluorierten Chemikalien, 3er Pack. Für Wrapmaster 14506 + 14507. VPE 1.



pro Stück  
**9,33**

Art.-Nr.	Länge in m	Breite in cm	€/Pack
14511	50	45	27,99

**Frischhaltefolie PE für Wrapmaster**

PE, Stärke 7,5my, geeignet für: reine Fette, Öle, in Öl eingelegte Lebensmittel, Margarine, Butter, Käse, Fleisch, Fisch, Früchte, Gemüse, Backwaren und Tiefkühlwaren. Mikrowelle: zum Auftauen und Erhitzen geeignet. Hier bitte den direkten Kontakt mit Lebensmittel vermeiden! Die Folie ist nicht geeignet für: Backöfen, Infrarot-Öfen oder Mehrzwecköfen, 3er Pack. Für Wrapmaster 14506 + 14507. VPE 1.



pro Stück  
**11,66**

Art.-Nr.	Länge in m	Breite in cm	€/Pack
14509	300	45	34,99

**Alufolie für Wrapmaster**

Aluminium, Stärke 10 my, geeignet für das Auskleiden, Grillen, Braten und Abdecken von Lebensmitteln, 3er Pack. Für Wrapmaster 14506 + 14507. VPE 1.



pro Stück  
**31,66**

Art.-Nr.	Länge in m	Breite in cm	€/Pack
14510	150	45	94,99

**Frischhaltefolie**

Polyethylen transparent. Stärke 10my. Lebensmittelecht. Extrem reißfest und dehnbar. Eignet sich auch für fettige Lebensmittel. VPE 1.

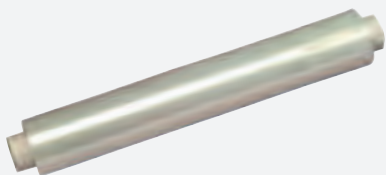

**7,49**

Art.-Nr.	Länge in m	Breite in cm	€/St.
38277	300	45	7,49

**Alufolie**

Aluminium. Stärke 14 my. Lebensmittelecht. Sehr reißfest. Ideal zum Warmstellen, Abdecken oder Garen. VPE 1.

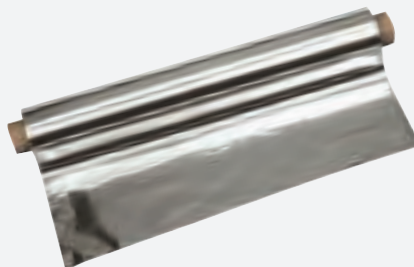

**22,99**

Art.-Nr.	Länge in m	Breite in cm	€/St.
38275	150	45	22,99

**Folien-Abrollgerät**

Metall, lackiert. Säge: Edelstahl. Stabile Ausführung. Für Endlosfolien Ø max. 80 mm. VPE 1.



ab **39,99**

Art.-Nr.	Ausführung	€/St.
38525.45	für 45cm Rollen	39,99
38525.45D	für 2 Rollen x 45 cm Breite	53,99



# SERVIERWAGEN

- Aus stabilem Rundrohr (Ø 25 mm)
- mit Anti-Drönmatten unterfüttert
- 4 korrosionsgeschützte Lenkrollen sorgen für guten Lauf;  
2 davon sind mit Feststellern versehen
- Die max. Flächenbelastung pro Bord beträgt 80 kg
- Einfache Selbstmontage

## Servierwagen

Edelstahl, rostfrei. Stabiles Rundrohr Ø 25 mm. Die eingerollten Kanten geben den Borden hohe Stabilität und Tragkraft und schützen das Bedienpersonal vor Verletzungen. Alle Borden (83x51 cm) sind mit einem tiefgezogenen Profilrand versehen, so dass nichts darüber rutschen kann. Stellfläche 76x44 cm. Borden mit Antidrönmatten unterfüttert. Selbstmontage. VPE 1.

Art.-Nr.	Ausführung	Maße in cm	€/St.
2998.SM	mit 2 Borden	86x54x94	99,99
2999.SM	mit 3 Borden	86x54x94	109,00

Tragfähigkeit ges. ca. 120 kg  
Abstand Borde je 27 cm.



## Müllbeutelhalter

Für Servierwagen. Edelstahl 18/10. Für 110 Liter Müllbeutel. Die Halterung kann am Griff eingehängt werden. Lieferung ohne Müllbeutel. VPE 1.

145,00



Art.-Nr.	LxBxH in cm	€/St.
68086	38x32x82	145,00

ab 99,99

Tragfähigkeit ges. ca. 80 kg  
Abstand Borde je 60 cm.



## Abfallsack

Blau. 25 Säcke pro Rolle. VPE 10.

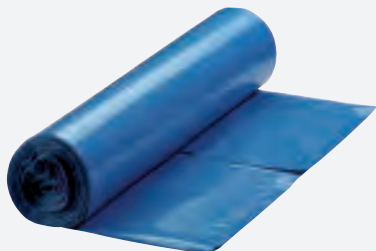

ab 4,99

Art.-Nr.	Ausführung	Stärke in my	Inhalt in Liter	€/Rolle
40194	ohne Zugband	34	120	4,99
40195	mit Zugband	50	120	6,99

## Besteck-/Abfallbehälter Set

Für Servierwagen. Set bestehend aus Edelstahlhalterung und einem 1/3 x 150 mm GN-Behälter. VPE 1.

18,99



Art.-Nr.	LxBxH in cm	€/Set
2445.H	32,5x17x20	18,99

## Halterung für GN-Einsatz 1/3

Für Servierwagen. Die Halterung ist im Set enthalten, kann aber auch extra bestellt werden. Halterung geeignet für 1/3 GN-Einsatz VPE 1.

9,99



Art.-Nr.	€/St.
2445.H01	9,99

**Servierwagen**

Edelstahl, rostfrei. Mit 2 Borden und 1 abgewinkeltem Griff. 4 Lenkrollen mit 2 Feststellern. Tragfähigkeit: ca. 80 kg. Selbstmontage. Bordmaße in cm: 83x51,5. VPE 1.



109,00

Art.-Nr.	Ausführung	BxTxH in cm	€/St.
2995	mit 2 Borden	93x53x93	109,00

**Transportwagen**

Edelstahl, rostfrei. Mit 2 Borden und extra tiefer Abräummulde. 4 Lenkrollen mit 2 Feststellern. Tragfähigkeit: ca. 120 kg. Abräummulde 100 mm tief. Maße zwischen den Borden: oben ca. 270mm, unten ca. 265 mm. Selbstmontage. Bordmaße in cm: ca. 83x51. VPE 1.



149,00

Art.-Nr.	Ausführung	BxTxH in cm	€/St.
2997	mit 2 Borden und Abräummulde	93x60x99	149,00

**Preiswerter, robuster Servierwagen!**

**Servierwagen**

Preiswerter, robuster Servierwagen in Farbe schwarz/grau. Mit 3 Böden aus PP und Gestell aus eloxiertem Aluminium. 4 Lenkrollen, davon 2 mit Feststellbremse. Traglast gesamt 120kg/40kg pro Bord. Bordgröße: L: 78cm B: 48cm. Abstand zwischen den Borden: 30,5cm. Lieferung erfolgt zerlegt, Montage mittels beigefügtem Gummihammer. Besteck- und Abfallbehälter, schwarz aus PP, nicht im Lieferumfang enthalten, bitte separat bestellen. VPE 1.



Abfallbehälter



Besteckbehälter



mit 3 Borden

109,00

Art.-Nr.	Ausführung	LxBxH in cm	€/St.
14620	mit 3 Borden	100x49,5x92	109,00
14623	Abfallbehälter	33,5x23,1x44,5cm	14,99
14622	Besteckbehälter	33,5x23,1x18cm	9,99

**B.PRO**  
CATERING SOLUTIONS

- Fertig montiert
- Fest verschweißt
- Besonders stabil

**Servierwagen**

4 Lenkrollen, davon 2 mit Feststeller, stahlverzinkt. Wandabweiser aus Kunststoff (Polyamid). Bordmaß 80x50 cm. Tragfähigkeit 120 kg. Belastung pro Bord: 80 kg. Die Borde sind mit einer schalldämmenden Antidröhnmatte unterfüttert. Besonders stabil, da fest verschweißt. Wird fertig montiert geliefert. VPE 1.



In 2 Grundmodellen  
ab 239,00

Art.-Nr.	Ausführung	LxBxH in cm	Abstand Borde in cm	€/St.
11069	mit 2 Borden	90x60x95	58,5	239,00
11070	mit 3 Borden	90x60x95	27,5	279,00



### Wandhalter für Einwegschutzhüllen

Gehäuse und Drehdorn aus rostfreiem Stahl. Geeignet für Rollen von 80 x 30 cm und für einen mind. Ø des Drehdorns von 3 cm. Rostfreie Schrauben werden mitgeliefert. Passend für Regalwagen GN 1/1, Stehtische, Spülkörbe, etc. VPE 1.



129,<sup>00</sup>

Art.-Nr.	BxTxH in cm	€/St.
1099	88,5x42,5x30	129,00



### Einwegschutzhülle

200 Stück pro Rolle VPE 1.



74,<sup>99</sup>

Art.-Nr.	BxTxH in cm	Stärke in my	€/Rolle
0670	75x45x180	15	74,99

### Transportwagen 1/1 GN

Fassungsvermögen 15 GN-Tabletts, GN-Behälter oder GN-Roste. Edelstahl, mit stabilem 25x25 mm Vierkantrühr. Eingeschweißte U-Profil-Führungsschienen sorgen für hohe Stabilität und Kippsicherung. An den Enden der Führung ist ein drehbarer Arretierstab zur Durchschubsicherung angebracht. Abstand der Auflagen 8 cm. Fahrbar mittels 4 Lenkrollen, davon 2 feststellbar. Lieferung ohne Tabletts, Behälter oder Roste. Selbstmontage. VPE 1.



189,<sup>00</sup>

Art.-Nr.	BxTxH in cm	€/St.
2993	38,5x55x173,5	189,00

### Tablettwagen 1/1 GN, Aluoptik

Alu-Profile mit MDF-Platten Dekor Alu. Für Tabletts 1/1 GN. 4 Lenkräder Ø 12,5cm, 2 Räder mit Bremse. 10 Schienen/Abstand 13cm. Zerlegt im Karton. Auch in Holzoptik auf Anfrage erhältlich. Kartonmaß: 170x65x17cm. Dazu passende Tabletts: Art.-Nr. 39782.01. VPE 1.



549,<sup>00</sup>

Art.-Nr.	HxBxT in cm	€/St.
153100	165x44,5x60,5	549,00

### Schnittkuchenblech GN

Aluminium mit Vorsatzschiene. Materialstärke 1 mm. Innenmaße ca.: 52 x 29 x 5 cm. Spülmaschinengeeignet. VPE 1.



34,<sup>99</sup>

Art.-Nr.	LxBxH in cm	GN-Größe	€/St.
13598	53,5x32,5x5	1/1	34,99

### Bonschiene „Catchball“

Aluminium eloxiert, kratzfest. VPE 1.

2

Größen



ab 29,<sup>99</sup>

Art.-Nr.	LxB in cm	€/St.
9762.50	50x5	29,99
9762.100	100x5	49,99

**Wandbord**

Edelstahl 18/10, gebürstet. Zur Wandmontage, ideal für Teller. Abgekantet. VPE 1.

**2**

Größen



ab **66,99**

Art.-Nr.	BxT in cm	max. Traglast in kg	€/St.
9555.08	80x30	28	66,99
9555.10	100x30	35	79,99

**Wandregal-Set**

Edelstahl 18/10, höhenverstellbar. Set besteht aus: 2 Wandborden, 2 Paar Konsolen und 1 Paar Verlängerungsschienen (Länge 530 mm). Tragkraft bis 50 kg. VPE 1.



**189,00**

Art.-Nr.	BxT in cm	€/Set
40057	120x35,5	189,00

**Regalsystem Aluminium**

Regalsystem Aluminium. Auch geeignet zum Einhängen von 1/1-GN-Behältern (bitte separat bestellen). Rahmen aus eloxiertem Aluminium. Böden aus Polypropylen, spülmaschinengeeignet. Beliebig erweiterbar. Traglast: 150 kg pro Regalboden. 4 Ebenen mit jeweils 2 Böden inkl. Zerlegte Ausführung. VPE 1.

**Traglast: 150 kg pro Boden**



**259,00**

Art.-Nr.	BxTxH in cm	€/St.
13820	112,0x35,5x168,5	259,00

**Wandbord**

Edelstahl 18/10. Winkelkonsole mit Lochbohrungen für Wandmontage, hinten aufgekantet. Tragkraft bis ca. 45 kg. VPE 1.

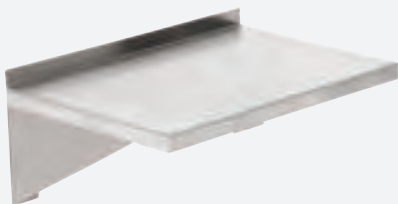

**84,99**

Art.-Nr.	BxT in cm	€/St.
38456	60x50	84,99

**Wandbord für Geräte**

Edelstahl 18/10, extra stabile Ausführung - Hinten 20 mm Wandabstand - Tragkraft bis 20 kg. Ideal für Mikrowellen oder Salamander. Abgekantet. Gewicht: 3,5 kg. VPE 1.

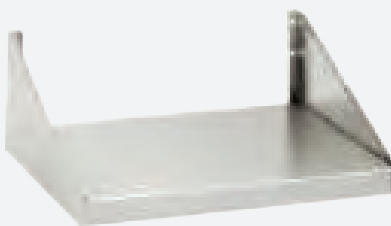

**59,99**

Art.-Nr.	BxT in cm	€/St.
961015	55x40	59,99

**Wandbord für Gewürze**

Edelstahl 18/10, gebürstet, zur Wandmontage, ideal für Gewürze. Abgekantet. VPE 1.

**2**

Größen



ab **56,99**

Art.-Nr.	BxT in cm	max. Traglast in kg	€/St.
9554.08	80x20	32	56,99
9554.10	100x20	40	62,99

**Wandbord mit 6x 1/9 GN**

Edelstahl 18/8. Abgekantet. Traglast ca. 40 kg. Inkl. Gewürzschütten 6 x 1/9 GN. VPE 1.



**189,00**

Art.-Nr.	Ausführung	BxL in cm	€/St.
168000	Wandbord 6x1/9 GN	100x20	189,00
168019	Gewürzschütte 1/9 GN, 17,6x10,8x10,0 einzeln		29,99

**Wandbord mit 5x 1/6 GN**

Edelstahl 18/8. Abgekanet. Traglast ca. 40 kg. Inkl. Gewürzschütten 5 x 1/6 GN. VPE 1.



**159,00**

Art.-Nr.	Ausführung	BxL in cm	€/St.
168001	Wandbord 5x1/6 GN	100x20	159,00
168016	Gewürzschütte 1/6 GN, 17,6x16,2x10,0 einzeln		22,99



### Vorratsbehälter

Kunststoff HD PE, weiß. Mit zwei Griffen. Lebensmittelcht. Passende Deckel und Fahrgestell bitte separat dazubestellen! VPE 1.

2

Größen



Vorratsbehälter  
33,99



Edelstahl. Max.  
Traglast 100 kg.

Art.-Nr.	Ausführung	Maße in cm	€/St.
121550	Vorratsbehälter	ØxH: 36/45x48	33,99
121545	Deckel für Art.-Nr. 121550	Ø 45, Höhe: 4,5	9,89
121575	Vorratsbehälter	ØxH 39/49x57,5	45,99
121549	Deckel für Art.-Nr. 121575	Ø 49	10,39
121501	Fahrgestell für Art.-Nr. 121550 und 121575	Höhe: 6	98,99

### Abfalleimer rund grau 85 L ohne Deckel

Kunststoff, grau. Stabiler Schwerlasteimer. Gleich separat mitbestellen: Schwerlast-Deckel und Rollwagen mit 4 Schwerlast-Rändern. VPE 1.



Abfalleimer

49,99

Art.-Nr.	Ausführung	ØxH in cm	Inhalt in Liter	€/St.
861096	Abfalleimer	57,3x62,2	85	49,99
860019	Rollwagen	43,5x22,5		99,99
860017	Deckel	53,8x6,4		12,99

### Abfallsammler „No Touch“ 35L mit Sensor

NEW

Abfallbehälter zur berührungslosen Bedienung durch Sensortechnik. Öffnet durch Bewegungssensor und schließt automatisch, alternativ auch manuell über Open/Close Tasten bedienbar. Herausnehmbarer Inneneimer mit Henkel und Beutelfixierung. Abnehmbare Deckel zum einfachen Entleeren / An-Ausschaltknopf. Soft-Close Funktion des Deckels. Trageöffnung an der Rückseite des Abfalleimers. Außenkörper aus Edelstahl mit Fingerprint-Proof Beschichtung. Rutschfester Sockel und viereckige Form zum platzsparenden Aufstellen. Benötigt 4 AA Batterien (nicht enthalten). VPE 1.



149,00



Art.-Nr.	Inhalt in Liter	BxLxH in cm	€/St.
15539	35	30,5x30,5x69	149,00

### Abfalleimer fahrbar

Edelstahl. Ø 38 cm. Mit Deckel und Rädern, fahrbar. VPE 1.

Höhe: 60,5 cm



139,00

Art.-Nr.	ØxH in cm	Inhalt in Liter	€/St.
861001	38x60,5	50	139,00

### Treteimer rund

Edelstahl poliert. Mit Fußpedal. Mit Kunststoff-Bodenring. Herausnehmbarer Kunststoff-Inneneimer mit Henkel. VPE 1.

2

Größen



ab 29,99

Art.-Nr.	Inhalt in Liter	ØxH in cm	€/St.
151520	20	29,5x46,0	29,99
151530	30	29,5x62,8	33,99

### Abfallsack

Blau. 25 Säcke pro Rolle. VPE 10.

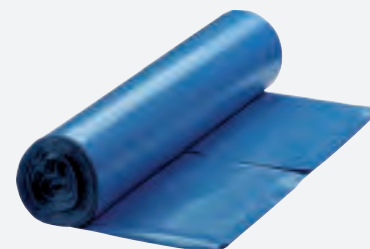

ab 4,99

Art.-Nr.	Ausführung	Stärke in my	Inhalt in Liter	€/Rolle
40194	ohne Zugband	34	120	4,99
40195	mit Zugband	50	120	6,99

**Geschirrwashbrause Einloch**

Geschirrwashbrause aus Edelstahl mit Schwenkarm inkl. Wandhalterung. Für Ø 30mm Lochbohrung zur Befestigung. Gewindeanschlussgröße Ø 1/2. Wasserdurchlaufsatz: 26 + 16 Liter/Minute. VPE 1



249,00

Art.-Nr.	BxTxH in cm	€/St.
822002	18x44,5x110	249,00

**Geschirrwashbrause Zweiloch**

Geschirrwashbrause aus Edelstahl mit Schwenkarm inkl. Wandhalterung. Für Ø 30mm Lochbohrung zur Befestigung. Gewindeanschlussgröße Ø 1/2. Wasserdurchlaufsatz: 26 + 16 Liter/Minute. VPE 1



289,00

Art.-Nr.	BxTxH in cm	€/St.
822003	20x44,5x115	289,00

**Standrohr für Spülbecken**

Edelstahl. Kombiversion mit 1 1/4 und 1 1/2. VPE 1.



10,19

Art.-Nr.	Länge in cm	€/St.
68121.5	27	10,19

**Magnetleiste**

Starke Magnetwirkung. Für schwere Profimesser. Schwarz, Polypropylen, Edelstahl, Weichgummi Magnetstreifen, nicht spülmaschinengeeignet. Inkl. 6 Haken zum Aufhängen von Kochutensilien, sowie 3 Schrauben und 3 Dübel zur Wandbefestigung. VPE 1.

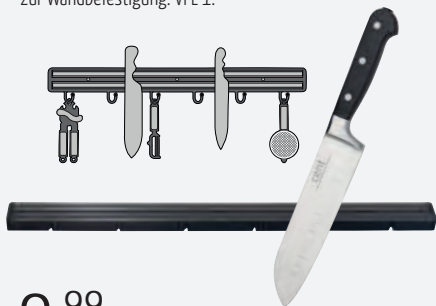

9,99

Art.-Nr.	Länge in cm	€/St.
13011	60	9,99

**Gläsernschiene**

Max. Glasboden Ø 8 cm. VPE 1.



ab 5,99

Art.-Nr.	Ausführung	Länge in cm	€/St.
1045.25C	verchromt	25	5,99
1045.40C	verchromt	40	6,99
1045.25M	Messing	25	5,99
1045.40M	Messing	40	6,99

2 Größen

**Bonspieß**

Edelstahl 18/10, verchromt. VPE 1.



7,99

Art.-Nr.	Höhe in cm	€/St.
9759	18	7,99

**Besteckmulde 1/1 GN**

Polypropylen, schwarz. Mit Griffleiste. 4 Fächer. Stapelbar. Spülmaschinengeeignet. Lebensmittelecht. Leicht zu reinigen. Hitzebeständig. Passender Deckel Art.-Nr. 4010.D - bitte separat bestellen. VPE 1.



5,99

Art.-Nr.	Ausführung	LxBxH in cm	€/St.
11994	Mulde schwarz	53x32,5x10	5,99
4010.D	Deckel, halb-transparent	53,7x33,2x2	4,99

**Besteckmulde und Deckel 1/1 GN**

Polypropylen. 4 Fächer. Schwere und robuste Ausführung. Stapelbar. Spülmaschinengeeignet. Leicht zu reinigen. Hitzebeständig. Passender Deckel Art.-Nr. 4010.D - bitte separat bestellen. VPE 1.



Deckel, halb-transparent

4,99

Mulde grau

5,99

Art.-Nr.	Ausführung	LxBxH in cm	€/St.
4010-G	Mulde grau	53x32,5x10	5,99
4010.D	Deckel, halb-transparent	53,7x33,2x2	4,99



### Glühweintopf/Multikocher mit Auslaufhahn

Topf mit kratzfester Emaille-Beschichtung. Farbe: schwarz/silber. Unterboden, Ablaufhahn, Griffe und Deckel aus Kunststoff. Geschlossener Topfboden mit verdecktem Heizelement. Stufenlose Temperaturregelung 30°C bis 100°C. Maße: Ø 37 cm, Höhe 50 cm. Inklusive Rost Ø 32 cm. Mit Eurostecker-Anschluss! VPE 1.



97,99

Art.-Nr.	Inhalt in Liter	Anschlusswert	€/St.
151000	21,0	1,8 kW/230 V 50 Hz	97,99

### Heissgetränkespender

Kessel aus beschichtetem Edelstahl. Wärmeisolierte Griffe aus Polypropylen und Anti-Tropf-Ablasshahn. Thermostat einstellbar bis 110°C. Ideal für Glühwein und heißes Wasser. Aufheizdauer ± 75 min. Nicht geeignet für heiße Schokolade oder Milch. 28 Liter Nutzinhalt, 230 V, 2500 W. LxBxH in cm: 44,7x44,1x48,5 cm. VPE 1.

Deckel umgedreht auch als Tassenwärmer verwendbar!



129,00

Art.-Nr.	Inhalt in Liter	Anschlusswert	€/St.
14992	28,0	230 V/2,5 kW	129,00

### MultiTherm Kessel

Ideal zum Warmhalten von heißen Getränken. Integriertes Heizsystem, sehr bedienungsfreundlich, inkl. 3 Beschriftungen: Glühwein, Jagertee und Heißwasser. Stufenlose Temperaturregelung 30°C-90°C. Anschlusswert: 230V /2kW. Mit Eurostecker-Anschluss! VPE 1.



169,00

Art.-Nr.	ØxH in cm	Inhalt in Liter	€/St.
39388	27,0x61,0	20,0	169,00

### Heissgetränkespender 20L

Einwandige Ausführung. Ideal für Glühwein und kochendes Wasser für Tee. Aufwärmzeit: Ca. 50 Minuten. Temperatur stufenlos regelbar 30-110°C. Trockenkochschutz. Mit Autoreset. Nicht geeignet für Kakao. VPE 1.



NEW



169,00

Art.-Nr.	ØxH in cm	Inhalt in Liter	Anschlusswert	€/St.
15549	38,7x59,5cm	20	220V /2,2kW	169,00

### Warmhalteplatte

Elektro, für 1/1 GN und 2x 1/1 GN. Gehäuse aus Aluminium, Oberfläche aus Glas. Mit Ein-/Aus-Schalter, Kontrolllampe und stufenloser Temperaturregelung von 30°C bis 95°C. Oberflächentemperatur max. 95°C. Einfache Reinigung. Mit Eurostecker-Anschluss! VPE 1.



ab 135,00

Art.-Nr.	LxBxH in cm	Anschlusswert	€/St.
39384	57x30,5x4 / 1x1/1 GN	230V/150W/50/60Hz	135,00
39115	66,6x54,5x4 / 2x1/1 GN	230V/300W/50/60Hz	179,00

2 Größen

### Warmhalteplatte zu GN 1/1 Box

Flach, leicht und robust. Elektrische Warmhalteplatte für EPP-Boxen, Büffets oder Auslagen. In 5 Minuten auf ca. 75°C. Kabel abnehmbar, mit Euro-Anschlusskabel. VPE 1.

Platte in fünf Minuten bereits auf 75°C



Abbildung ähnlich!

159,00

Art.-Nr.	LxBxH in cm	Anschlusswert	€/St.
14098	48x32,5x3,4	230V/230 Watt	159,00

### Warmhalteplatte

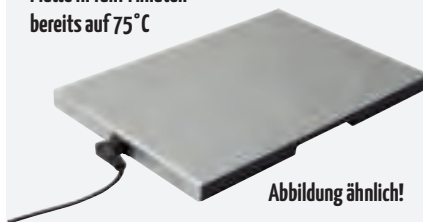
Kompakte Warmhalteplatte mit einem Zweifachnutzen. Durch den abnehmbaren Kabelsatz und den Wärmespeicher ist die Warmhalteplatte auch flexibel als Tischschraud einsetzbar. Platte wird bei Stromanschluss automatisch auf max. 100°C erhitzt. Wärmespeicher: Warmhaltezeit bis zu 37 Min., Aufheizzeit ca. 7 Min. auf 100°C, Maße Stellfläche: BxT 60x20 cm. Material: Edelstahl, Gewicht 4 kg. VPE 1.



57,99

Art.-Nr.	BxTxH in cm	Anschlusswert	€/St.
13660	73,0x21,5x6,2	220-240V/1,2kW 50/60Hz	57,99

**Profi-Reiskocher**

Für 25-40 Personen. Gehäuse aus Edelstahl, extra große Griffe. Innentopf antihaftbeschichtet, hitzebeständig, mit Silikonmatte als Anbrennschutz. Inkl. Messbecher + Reislöffel + Rührlöffel. Gewicht: 10 kg. Mit Eurostecker-Anschluss! VPE 1.



209,<sup>00</sup>

Art.-Nr.	BxTxH in cm	Inhalt in L	Anschlusswert	€/St.
40042	32,0x32,0x35,0	8	230V/1,95 kW	209,00

**Eierkocher**

Eierkocher für bis zu acht Eier in hochwertigem Edelstahl-design. Kein Trockenkochen, keine schlechten Gerüche und kein Festbrennen von Wasserrückständen durch eine elektronische Regelung und frühzeitiges Abschalten. LED-Betriebsanzeige für optimale Lesbarkeit. Inkl. Messbecher mit Eipicker, zwei Pochierschalen und einer antihaftbeschichteten Kochschale. VPE 1.



Leistung von 400 Watt bei einer Spannung von 230V/50Hz

43,<sup>99</sup>

Art.-Nr.	BxTxH in cm	€/St.
15123	17,5x17x19	43,99



**Wasserkocher elektrisch, 1,8 L**

Gehäuse und Heizelement aus Edelstahl 18/8. Griff, Deckel und Basis aus Polypropylen. 360 Grad Drehbasis. Eingebautes und somit vor Beschädigungen geschütztes Heizelement, für längere Lebensdauer des Heizelementes und somit des gesamten Wasserkochers. Indikationsleuchte für Heizbetrieb. Mit Wasserstandsanzeige. Automatische Abschaltung, wenn das Wasser kocht. Doppelter Trockenkochschutz. Abnehmbarer Behälter zum kabellosen Eingießen. Kabelaufwicklung im Fuß. Nur für Wasser geeignet - das Kochen von anderen Flüssigkeiten kann das Gerät beschädigen. Gerät wird mit deutschem Stecker geliefert! LxBxH: 22,1x16,3x24,9 cm VPE 1.



27,<sup>99</sup>



Art.-Nr.	Inhalt in Liter	Anschlusswert	€/St.
15008	1,8	230 V/1,8 kW	27,99

**Würstchenerhitzer mit Hahn 2x 1/2 GN**

Edelstahl. Beckenmaße je: BxTxH in cm: 24x30x15. 2 Becken, getrennt schaltbar. Inkl. 2 klappbare bzw. abnehmbare Deckel. Thermostatische Temperaturregelung: 30°C-90°C. Mit Ablasshahn. Ein-/Ausschalter. 4 Kontrollleuchten. Mit Eurostecker-Anschluss! VPE 1.



339,<sup>00</sup>

Art.-Nr.	BxTxH in cm	Anschlusswert	€/St.
11750	53,5x37x24	2 kW/230 V 50/60 Hz	339,00

**Würstchenerhitzer ohne Hahn 1/2 GN**

Edelstahl. Beckenmaße: BxTxH in cm: 24x30x15. 1 Becken. Inkl. ein klappbarer bzw. abnehmbarer Deckel. Thermostatische Temperaturregelung: 30°C - 90°C. Ohne Ablasshahn. Ein-/Ausschalter. 2 Kontrollleuchten. Mit Eurostecker-Anschluss! VPE 1.



169,<sup>00</sup>

Art.-Nr.	BxTxH in cm	Anschlusswert	€/St.
11751	27x35x24	1 kW/230 V 50/60 Hz	169,00

**Hot-Dog-Gerät**

Edelstahl 18/10. Temperaturregelung von 30°C - 90°C. Dampfwärmer, Glaszylinder mit Edelstahldeckel und 2-geteiltem Korb aus rostfreiem Stahl zum Warmhalten von Würstchen. Mit Eurostecker-Anschluss! VPE 1.



249,<sup>00</sup>

Art.-Nr.	BxTxH in cm	Anschlusswert	€/St.
261002	26x30x35	230V/1,0 kW	249,00

**Multipfanne Grande**

Elektrisch. Antihaftbeschichtet; inkl. Glasdeckel. Extra tief. Gesamthöhe: 20 cm, Innenhöhe der Pfanne 8 cm. Mit Eurostecker-Anschluss! VPE 1.



49,<sup>99</sup>

Art.-Nr.	Ø Außen in cm	Inhalt in L	€/St.
38845	41	8	49,99



# KAFFEE MASCHINEN

„Aurora“ in drei verschiedenen Ausführungen

## Kaffeemaschine AURORA 22

1 Edelstahl-Isolierpumpkanne mit ca. 1,9 Liter Inhalt. Deckel mit Pumpmechanik. Entkalkungssignal. Aufbrühzeit pro Kanne ca. 8 Min. Mindestaufbrühmenge 0,5 Liter. Inklusive 1 Edelstahl-Isolierpumpkanne. Mit Eurostecker-Anschluss! VPE 1.

Art.-Nr.	LxBxH in cm	Anschlusswert	€/St.
39385	21,5x40,5x52	230 V/1,4 kW	339,00

## Ersatzkanne/Isolierpumpkanne 1,9 L

Edelstahl/Kunststoff. Höhe: 33 cm, mit Tragegriff 39 cm, Gläser-/Tassenhöhe: max. 22,5 cm, Ø Stellfläche: 15 cm, doppelwandig. Boden mit integriertem Ring für eine 360°-Drehung der Kanne, Pumpkopf kpl. abnehmbar, nicht spülmaschinengeeignet. VPE 1.

Art.-Nr.	Inhalt/L	€/St.
14289	1,9	35,99

Papier-Korbfilter passend für alle vergleichbaren Maschinen!



18,79

## Papierkorbfilter im 1.000er Pack

Passend für Aurora-Kaffeemaschinen. VPE 1.

Art.-Nr.	€/Pack
82193	18,79



AURORA 22  
339,00



pro Beutel

0,77



## Entkalker für Kaffeemaschinen

Schnell-Entkalker, 30 Beutel à 15 gr. Bitte Anweisung in der Bedienungsanleitung Ihres Gerätes beachten. VPE 1.

Art.-Nr.	€/Pack
14357	22,99

AURORA 20

209,00



## Kaffeemaschine AURORA 20

Edelstahl, 1 Edelstahl-Isolierkanne mit ca. 2 Liter Inhalt. Deckel der Kanne mit Ausgießmechanik. Aufbrühzeit pro Kanne ca. 8 Min. Mindestaufbrühmenge ca. 0,5 Liter. Mit Eurostecker-Anschluss! VPE 1.

Art.-Nr.	LxBxH in cm	Anschlusswert	€/St.
40026	21,5x41x52	230 V/1,4 kW	209,00



## Ersatzkanne 2,0 L

Edelstahl/Kunststoff VPE 1.

Art.-Nr.	€/St.
K-40026	28,99

## Elektrogeräte

### Kaffeeautomat

Mit Warmhaltefunktion. Mit Enthaltungssignal. Füllstandsanzeige. Filter Edelstahl. Heizsystem Edelstahl. 50/60Hz. Kontrollleuchte. Ein-/Aussschalter. 2 Getrennte Heizsysteme für Brüh- und Warmhaltefunktion. Kaffeemaschine kann auch OHNE Filterpapier genutzt werden. Inkl. Reinigungsschaber. Material Edelstahl/ Kunststoff. Mit Eurostecker-Anschluss! VPE 1.

Art.-Nr.	Inhalt in L	BxTxH in cm	Anschlusswert	€/St.
12437	6,0	31x32x48	230 V/1,2 kW	119,00
12436	9,0	31x32x54	230 V/1,2 kW	129,00
12435	13,2	35x37,1x57,5	230 V/1,6 kW	159,00

### Maximale Leistung in Tassen:

Inhalt 6 Liter, ca. 40 - 48 Tassen, Aufbrühzeit ca. 40 Minuten.

Inhalt 9 Liter, ca. 60 - 72 Tassen, Aufbrühzeit ca. 50 Minuten.

Inhalt 13,2 Liter, ca. 90 - 100 Tassen, Aufbrühzeit ca. 55 Minuten.



3

Größen

ab 119,00

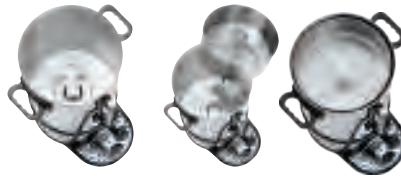

22,99

### Entkalker für Kaffeemaschinen

Schnell-Entkalker, 30 Beutel à 15 gr. Bitte Anweisung in der Bedienungsanleitung Ihres Gerätes beachten. VPE 1.

Art.-Nr.	€/Pack
14357	22,99



### Filterpapier im 1.000er Pack

Filterpapier für Kaffeeautomaten. VPE 1.

Art.-Nr.	Für Kaffeeautomaten	Ø in cm	€/Pack
142000	Art.-Nr. 12436 und 12437	19,5	38,99
142010	Art.-Nr. 12435	24,5	41,99



### Zitruspresse „Joy“

Elektrisch, mit 3 verschiedenen Presskegeln für Orangen, Grapefruits oder Zitronen. Gehäuse: Aluguss. Saftbehälter und Presskegel: Kunststoff. Gewicht: 5,5 kg. Mit Eurostecker-Anschluss! VPE 1.



169,00

Art.-Nr.	LxBxH in cm	Anschlusswert	€/St.
39383	21x32x41,5	230 V/ 180 W	169,00

### Milch Max Kühlschrank

Für gut gekühlte und frische Milch neben Ihrer Kaffeemaschine! Genau passend für 2x 1 Liter Tetra Pack, mit Öffnung oben für den Schlauch des Milchsäumers. Anschlusswert: 230 V/40 Watt. Mit Eurostecker-Anschluss! VPE 1.



Milch Max  
79,99

Art.-Nr.	Ausführung	LxBxH in cm	Gewicht in kg	€/St.
38662	Milch Max	18,6x27,7x26,5	2,3	79,99
S-38662	Edelstahlrohr			9,99

### Samowar



189,00



Inkl. Teekanne 1,2 Liter Inkl. Teesieb

Edelstahl 18/10, hitzeisolierte Griffe, Überhitzungsschutz, stufenlose Temperaturregelung. Inkl. Teekanne mit 1,2 L Inhalt und Teesieb. VPE 1.

Art.-Nr.	BxTxH in cm	Anschlusswert	Inhalt in L	€/St.
40048	30,5x21,0x49,0	230V/1,5kW/50Hz	3	189,00



### Fahrbares Wasserbad

Edelstahl 18/10, für GN-Behälter mit max. 200 mm Tiefe. Beheizbar mit Temperaturregler von +30°C bis +95°C. Mit 4 Lenkrollen, davon zwei mit Feststellern, Anschlusswert: 230 V. Mit Eurostecker-Anschluss! VPE 1.

Für 1/1 GN-Behälter und alle entsprechenden Kombinationen bis 200 mm Tiefe!

ab 899,00



Art.-Nr.	Ausführung	LxBxH in cm	Leistung in kW	€/St.
39335.2	2x 1/1 GN	85x70x90	1,4	899,00
39335.3	3x 1/1 GN	125x70x90	2,1	1.200,00
39335.4	4x 1/1 GN	165x70x90	2,8	1.400,00

3

Größen

### Wasserbad - Bain Marie

Edelstahl. 1/1 GN x 205 mm. Mit Hahn. Extra tief - für GN-Behälter mit 200 mm Tiefe. Mit Eurostecker-Anschluss! VPE 1.

Lieferung ohne GN-Einsätze, ohne Deckel!



139,00 Extra tief - für GN-Behälter mit 200 mm Tiefe.

Art.-Nr.	LxBxH in cm	Anschluss	€/St.
11737	57x37x28	230V/50Hz/1200 W	139,00

### Wärmelampe, konisch

Aluminium. Sehr flexibel und individuell einsetzbar dank der regulierbaren Schnurlänge von 70 bis 150 cm. Die Wärmeleistung kann durch die Höheneinstellung der Lampe für jeden Bedarf reguliert werden. Der Ein-/Ausschalter befindet sich auf der Oberseite der Lampe. Dank der bruchsicheren Glühbirne (inkl. 1x weiß) bestens geeignet zum Warmhalten von Speisen aller Art. 230V/250W. ØxH in cm: 27,5x25,0. VPE 1.

79,99



Art.-Nr.	Farbe	€/St.
14498	Kupfer	79,99
14497	Silber	79,99

### Infrarotlampe

Infrarotlampe für Artikel 14497 + 14498. Bruchsicher mit (E27) Gewinde. 230V/ 250W. ØxH in cm: 12,5x17,0. VPE 1.

15,99



Art.-Nr.	Farbe	€/St.
14500	rot	15,99
14501	weiß	15,99

### Wasserbad elektrisch

Polypropylen, für 1/1 GN x 100 mm, hitzebeständig. Passend für alle gängigen Chafing Dishes. Anschlusswert: 220V/ 1,85kW/ 50-60Hz. Mit Eurostecker-Anschluss! VPE 1.

77,99

Passend für alle gängigen Chafing Dishes GN 1/1.



Art.-Nr.	LxBxH in cm	€/St.
2562.H	56,0x35,8x16,5	77,99

### Infrarot Wärmebrücke

Variabel als Standgerät oder Deckenaufhängung. Warmhaltebereich bis 60°C. Lieferung erfolgt ohne FüÙe/ Kette. Zur Aufstellung UniversalfüÙe Art.-Nr. 38698 nicht vergessen. Mit Eurostecker-Anschluss! VPE 1.

249,00

Art.-Nr.	Breite in cm	Anschlusswert	€/St.
38698.107	107	230V/950 W	249,00

Gleich mitbestellen!  
UniversalfüÙe zu Wärmebrücke

### UniversalfüÙe zu Wärmebrücke

Passend für Infrarot-Wärmebrücke Art.-Nr. 38698.76, 38698.92, 38698.107 und 38698.122. 1 Paar. VPE 1.

Art.-Nr.	Höhe in cm	€/Paar
38698	37	74,99



## Elektrogeräte

### Elektroheizung

Für Chafing Dishes mit Wasserbad Art.-Nr. 0740. Mit Regler. Mit Eurostecker-Anschluss! VPE 1.

**Hinweis: Heizung nur für geschlossene Buffet-systeme mit mind. 3 Holzrahmen (Mindesthöhe Gesamt 20 cm) oder Edelstahl Art-Nr.: 39660 (Mindesthöhe 20 cm) jeweils in Verbindung mit Thermoschutzplatte Art-Nr.: 3926 geeignet.**

69,<sup>99</sup>



500 Watt

Art.-Nr.	Anschlusswert	€/St.
0885	230 V/500 W	69,99

### Elektroheizung

Für Chafing Dishes mit Wasserbad Art.-Nr. 0740. Mit Regler. Mit Eurostecker-Anschluss! VPE 1.

**Nicht für geschlossene Buffetsysteme geeignet! Nach Gebrauch Netzstecker ziehen!**

79,<sup>99</sup>



700 Watt

Art.-Nr.	Anschlusswert	€/St.
0889	230 V/700 W	79,99

### Elektroheizung

Mit Feder und Griff zum optimalen Herausnehmen. Mit Eurostecker-Anschluss! VPE 1.

46,<sup>99</sup>



Art.-Nr.	Anschlusswert	€/St.
152000	230 V/350 W	46,99

### Induktionsstation, Set 4-tlg.

**NEW**

Diese 4-teilige Induktionsstation besteht aus 1 Induktionskochplatte mit Regler (Ø24cm, 900W), 1 Metallständer schwarz, 1 Rahmen aus Walnussholz und 1 Edelstahlrahmen. Sie ist mit einem induktionsgeeigneten Topf oder einer Pfanne vielseitig einsetzbar. Dank der dekorativen Optik auch als optimale Erweiterung für Ihr Buffet verwendbar. Weiterhin ist sie auch passend zu unserem Chafing Dish mit der Art. Nr.: 15373. Bitte per Hand reinigen! Nicht spülmaschinengeeignet! Mit Eurostecker-Anschluss. VPE 1.



189,<sup>00</sup>

Art.-Nr.	LxBxH in cm	€/St.
15372	32,5x35,4x19	189,00



Chafing Dish rund Ø30,5cm  
Art.-Nr. 15373

### Elektroheizung

Edelstahl. Für Chafing Dishes. Mit Überhitzungsschutz! Die Heizplatte wird durch eine Spiralfeder an das Wasserbad gedrückt, dadurch wird ein Erhitzen ohne Wärmeverlust möglich. Gewicht: 1,1 kg. Mit Eurostecker-Anschluss! VPE 1.

44,<sup>99</sup>



Art.-Nr.	Ø Fuß in cm	Höhe in cm	€/St.
2597	13,5	10-14	44,99

### Tassenwärmer

Edelstahl, für bis zu 72 Tassen, Tassentemperatur ca. 60 °C. Die getrennt schaltbare Wärmezufuhr lässt sich für beide Ebenen stufenlos regulieren. Ablagefläche BxT in cm: 25x25, zum Abstellen von Untertellern, Tassen etc. Gewicht: 10,3 kg. VPE 1.



399,<sup>00</sup>

Art.-Nr.	BxTxH in cm	Anschlusswert	€/St.
14209	32x32x54,5	230V/140W/ 50/60Hz	399,00



### Teller-Wärmeschrank

Edelstahl 18/10. 1-türig, Türanschlag wechselbar. Thermostat 30° bis 90°. Mit 1 Bord. Für Teller bis Ø 350mm. Mit Eurostecker-Anschluss! VPE 1.

**Geeignet für 30 oder 60 Teller bis 350 mm Durchmesser!**

ab 349,<sup>00</sup>

**2**  
Größen

Art.-Nr.	BxTxH in cm	Anzahl Teller	Anschlusswert	€/St.
73249	40x46x57	30	230V/400 W	349,00
73250	40x46x80-82,5	60	230V/750 W	399,00





### Kammervakuierer „VacuChef 70“

Gehäuse und Kammer aus Edelstahl, doppelte Schweißnaht bei 30 cm Breite, sicheres Vakuumieren und Versiegeln bei feuchten und flüssigen Lebensmitteln, starke schnelle Profi-Vakuumpumpe-70 Liter/Min., hochwertiges Manometer zur Anzeige des aktuellen Drucks, nahezu 100%-Vakuum, max. Vakuum-Druck: -0,99 bar, geschlossene Vakuumkammer mit gewölbten, transparenten und extra starkem Glasdeckel (Temperglas), digitale Prozessanzeige der Vakuum- und Schweißfunktion, einstellbare Vakuum- u. Schweißzeit, inkl. 1 Schweißbalken, 1 Dichtung und 30 Vakuumbutel (20x30 cm). Passende Beutel Art. 143510, 14898 u. 14899. Mit Eurostecker-Anschluss! VPE 1.



639,<sup>00</sup>

Art.-Nr.	BxTxH in cm	Kammermaß BxTxH in cm	€/St.
14872	43,0x36,0x23,5	30,5x32,2x10,0	639,00



### Folienbeutel „PROFI“

Geeignet für Art.-Nr. 11206, 12009 und 12010. Rippenstruktur, kochfest bis 100°C, mikrowellengeeignet. Im 50er Pack. VPE 1.



pro Stück  
0,<sup>20</sup>

Art.-Nr.	BxL in cm	€/Pack
143510	16x23	9,99

### Strukturbeutel 105 my, 50er Pack

Besonders stark und reißfest, feine Rippenstruktur für optimales Vakuum, stabile Schweißnaht, schützt vor Gefrierbrand, kochfest (bis 100°C max. 15 Min.), Mikrowellengeeignet (zum Auftauen u. Erwärmen bis 70°C), Temperaturbeständig im Wasser bis 70°C (max. 2 Std.), BPA frei. VPE 1.



pro Stück  
ab 0,<sup>19</sup>

Art.-Nr.	BxL in cm	€/Pack
14898	20x30	9,49
14899	30x40	16,99

**Selbstverständlich sind auch unsere Strukturrollen verwendbar (Art. 14901+14902). Natürlich muss - wie bei den Balkenvakuierern - aus dem Rollenstück ein Beutel gemacht werden.**

- Dazu wird das Rollenstück in der gewünschten Länge abgeschnitten.
- Um einen Beutel zu erhalten, wird ein Ende auf den Schweißbalken gelegt und verschweißt.
- Vakuumiert wird genauso, wie bei den Siegelrandbeuteln.
- Passt der Beutel wegen seiner Größe nicht in die Kammer, kann er von außen vakuumiert und verschweißt werden.

### Folienrollen „PROFI“

Geeignet für Art.-Nr. 11206, 12009 und 12010. Rippenstruktur, kochfest bis 100°C, mikrowellengeeignet. 2er Pack. VPE 1.



pro Rolle  
8,<sup>50</sup>

Art.-Nr.	BxL in cm	€/Pack
143550	27,5x600	16,99

### Folienrolle „XXL PROFİ“

Rippenstruktur, kochfest, mikrowellengeeignet, geeignet für Artikel 12010. VPE 1.



21,<sup>99</sup>

Art.-Nr.	BxL in cm	€/St.
11188	40x1000	21,99

### Strukturrollen 105 my, 2er Pack

Besonders stark und reißfest, feine Rippenstruktur für optimales Vakuum, stabile Schweißnaht, schützt vor Gefrierbrand, kochfest (bis 100°C max. 15 Min.), Mikrowellengeeignet (zum Auftauen u. Erwärmen bis 70°C), Temperaturbeständig im Wasser bis 70°C (max. 2 Std.), BPA frei. VPE 1.



pro Stück  
ab 5,<sup>65</sup>

Art.-Nr.	BxL in cm	€/Pack
14901	20x600	11,29
14902	30x600	15,69

**Vakuumiergerät „FastVac 4008“**

Komplett aus Edelstahl. Anschlusswert: 230V/50Hz/200 Watt. Starke Vakuumpumpe 20L/Min. Max. Vakuum bis zu 0,9 Bar. Sichere Versiegelung mit doppelter Schweißnaht-Breite 40 cm. Austauschbarer Schweißbalken. Mit ausklappbarem Cutter zum Zuschneiden der Folienrollen. Digitale Prozessanzeige. Regulierbare Schweißzeit. Regulierbare Vakuumstärke. Pulse-Funktion. Marinier-Funktion. Inkl. 1 Profi-Folienrolle 40x600 cm, 10 Profi-Folienbeutel 20-30 cm und 10 Profi-Folienbeutel 30x40 cm. Passende Beutel u. Rollen Art.-Nr. 143510, 143550, 11188, 14898, 14899, 14901 u. 14902. Mit Eurostecker-Anschluss! VPE 1.

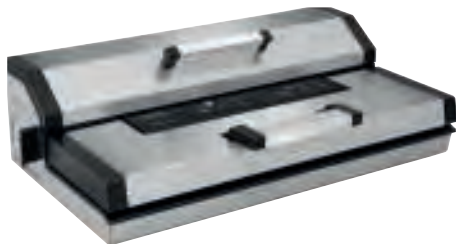

429,<sup>00</sup>

Art.-Nr.	BxTxH in cm	€/St.
12010	52x16x29	429,00

**Vakuumiergerät „VC350“**

Gehäuse mit wertiger Edelstahlfront. Anschlusswert: 230V/50Hz/120 Watt. Pumpe ca. 12 L/min. Doppelte Schweißnaht. Einstellung der Schweißzeit/feucht u. trocken. Mit Folienbox für direkte Verarbeitung. Mit herausklappbarem Cutter zum Zuschneiden der Folien. Rollenbreite max. 30 cm bei beliebiger Länge oder Beutel bis max 30 cm Breite. Inkl. 2 Profi-Folienrollen (1 Rolle 20x300 cm u. 1 Rolle 30x300 cm). Passende Beutel u. Rollen Art.Nr. 143510, 143550, 14898, 14899, 14901 u. 14902. Mit Eurostecker-Anschluss! VPE 1.



199,<sup>00</sup>

Art.-Nr.	BxHxT in cm	€/St.
12009	39x9x17,3	199,00

**Sous-Vide-Stick**

Material: Edelstahl/Kunststoff, Temp.-Bereich: 20°C-95°C, Temp.-Regelung: Elektronisch, in 0,5°C-Stufen, Zeiteinstellung: 1 Min.-59 Std. und 59 Min., Intervalle Zeiteinstellung: 1 Minute(n), ausgelegt für Töpfe mit mind. 19 cm Tiefe, Wassermenge: max. 15 Liter, Timer, Digital-Anzeige, Trockenlaufschutz, Memory-Funktion, Gewicht: 1,1 kg. VPE 1.



125,<sup>00</sup>

Art.-Nr.	BxTxH in cm	Anschlusswert	€/St.
13666	6,8x13,5x37,5	220-240V/1,3kW 50/60Hz	125,00

**Elektronische Küchenwaage**

Feineinstellungen von 5 g, Wiegebereich bis 15 kg. Teilung 5 g, Taringen 15 kg. Geeignet für nicht eichpflichtige Wägungen. Lieferung erfolgt mit Netzteil. Wiegefläche: B 23,5 cm x T 17,5 cm. Gewicht: 5 kg. Anschlusswert: 230V/4W. Mit Eurostecker-Anschluss! VPE 1



99,<sup>99</sup>

Art.-Nr.	LxBxH in cm	€/St.
38852	25x29x10,5	99,99

**Elektronische Digitalwaage**

Edelstahl. Betrieb erfolgt über das mitgelieferte Netzteil oder mit Batterien (nicht enthalten). Geeignet für alle nicht eichpflichtigen Wägungen. Wiegefläche: B 37 cm x T 52 cm. Wiegebereich bis 150 kg-Teilung 50 g. Gewicht: 13,5 kg. Anschlusswert: 230V/2W. Mit Eurostecker-Anschluss! VPE 1.

**Betrieb kann über das Netzteil oder mit Batterien erfolgen!**

139,<sup>00</sup>

Art.-Nr.	LxBxH in cm	€/St.
39100	28x52x93	139,00



Gesamthöhe: 93 cm



### Heißluftofen „AT90“

Gehäuse aus Edelstahl. Inklusive 4 Blechen. Garraum emailliert. Temperaturschalter: 0-300°C. Zeitschalter 0-120 Minuten. Tür mit Doppelscheibe. Mit 2 Motoren. Einschübe: 4 (43,3x33,3 cm) Abstand zwischen den Blechen 7 cm. Aufheizzeit: ca. 8 Min. (150°C). Mit Eurostecker-Anschluss! VPE 1.



539,00

Art.-Nr.	BxTxH in cm	Anschlusswert	€/St.
103000	59,5x61,5x57	230V/ 2,67 kW	539,00

### Backblech Alu mit Lochung

Aluminium. Mit Lochung 3 mm. Mit 3 Seiten Rand. Materialstärke: 1,5 mm. Temperaturbeständig bis 260°C. Passend zu Heißluftofen Art.-Nr. 103000. VPE 1.

Passend zu Heißluftofen Art.-Nr. 103000.

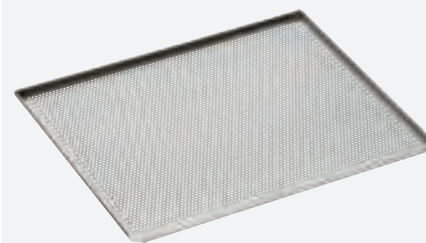

22,99

Art.-Nr.	LxBxH in cm	€/St.
11444	43,3x33x1	22,99

### Backblech Alu mit Lochung, silikonbeschichtet

Aluminium. Silikonbeschichtet. Mit Lochung 3 mm. Mit 3 Seiten Rand. Materialstärke: 1,5 mm. Passend zu Heißluftofen Art.-Nr. 103000. VPE 1.

Passend zu Heißluftofen Art.-Nr. 103000.

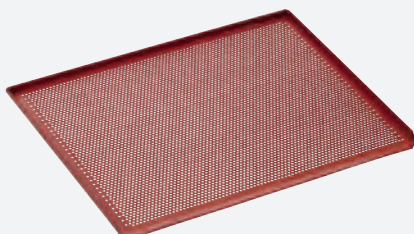

36,99

Art.-Nr.	LxBxH in cm	€/St.
11445	43,3x33x1	36,99

### Mikrowelle

Gehäuse und Garraum aus Edelstahl, Innenraum BxTxH in cm 31,5x29,0x20,0 cm, manuelle Zeiteinstellung bis 30 Minuten. Funktionen: auftauen, erhitzen, 6 Leistungsstufen. Glasdrehteller (Ø27,0 cm). Mit Eurostecker-Anschluss! VPE 1.

Garraumvolumen in Liter: 23



179,00

Art.-Nr.	BxTxH in cm außen	Anschlusswert	Mikrowellenleistung in W	Grillleistung in W	€/St.
38302	48,3x42,5x28,1	230V/1,4 kW/50Hz	900	kein Grill	179,00

### Mikrowelle mit Grill

Gehäuse und Garraum aus Edelstahl, Innenraum BxTxH 31,5x31,2x19,8 cm, Manuelle Zeitschaltuhr bis 30 Minuten. Funktionen: auftauen, erhitzen, grillen (kombinierbar). 9 Leistungsstufen. Glasdrehteller (Ø27,0 cm). Inkl. Grillgestell, Ø18,9xH7,9 cm. Mit Eurostecker-Anschluss! VPE 1.

Garraumvolumen in Liter: 23



199,00

Art.-Nr.	BxTxH in cm außen	Anschlusswert	Mikrowellenleistung in W	Grillleistung in W	€/St.
38303	48,3x40,5x27,9	230V/1,4 kW/50Hz	900	1000	199,00

**Mikrowelle „MI 30 Ceramic“**

Gehäuse aus gebürsteten Edelstahl, Innenraum BxTxH in cm 35,5x33,6x21,0, Edelstahlinnenraum, Inverter-Technologie für besonders schonendes und gleichmäßiges Garen, innovativer Keramikboden, intuitive semi-digitale Steuerung, extra große Beschriftung mit Icons, extra starke Mikrowellenleistung, 6 Mikrowellenstufen, 8 Automatik-Programme (inkl. Auftaufunktion), präziser 95 Min. Timer mit Endsignal. VPE 1.



**Keramikboden mit Mikrowellenreflektor.**

Der Keramikboden mit Mikrowellenreflektor sorgt für eine gleichmäßige Verteilung der Mikrowellen, sodass das Gargut von allen Seiten perfekt zubereitet wird. Der ebene Boden ist sehr leicht zu reinigen und ermöglicht auch das Arbeiten mit großen eckigen Auflaufformen oder Kuchenblechen.

289,<sup>00</sup>

Art.-Nr.	BxHxT in cm	Anschlusswert	€/St.	Garraumvolumen in Liter: 30
14871	54,5x31,0x45,0	230V/1000W/50Hz	289,00	

**Mikrowelle „C1800M“**

Gewerbemikrowelle. Manuell. 7 Leistungsstufen. Innenraum BxHxT in cm: 36x22,5x40,9 cm. Hochwertige Mikrowelle für die Gastronomie. Einfache manuelle Bedienung mit Drehknopf. 2 Magnetron. Einfache Reinigung. Flacher Keramikboden mit Mikrowellenreflektor. Gehäuse und Innenraum aus rostfreiem Edelstahl. Einstellbare Garzeit bis max. 60 Min. Anzeige: LED-Display. Innenraumbeleuchtung. Mit Eurostecker-Anschluss! VPE 1.

Garraumvolumen in Liter: 34



1.199,<sup>00</sup>

Art.-Nr.	BxHxT in cm	Anschlusswert	€/St.
11207	57,4x36,8x52,8	230V/1,8 kW	1.199,00

**Mikrowelle „CM 1000“**

Gewerbemikrowelle, manuell. 5 Leistungsstufen. Auftaufunktion. Endsignal. 1 Magnetron. 10 Min. Timer. Keramikboden mit Reflektor. Easy-to-clean Edelstahlgehäuse. 2 Drehknöpfe zur Bedienung. Innenraum BxTxH in cm: 35x35,7x23. Mikrowellenleistung: 1000 W. Mit Eurostecker-Anschluss! VPE 1.

Garraumvolumen in Liter: 29



359,<sup>00</sup>

Art.-Nr.	BxTxH in cm	Anschlusswert	€/St.
213015	54,2x46,1x32,9	230V/1 kW	359,00

**Mikrowelle**

Gehäuse und Garraum aus Edelstahl, Innenraum BxTxH in cm 31,5x34,8x19,8, digitale Zeitschaltuhr bis 95 Minuten, Funktionen: auftauen, erhitzen, grillen (kombinierbar), mit Heißluft (kombinierbar), 10 Leistungsstufen, Gasteller (Ø 27,0cm), inkl. 1 Grillpfanne mit abnehmbarem Griff, Ø27,5xH5,0 cm.VPE 1.



Garraumvolumen in Liter: 25



259,<sup>00</sup>

Art.-Nr.	BxHxT in cm	Anschlusswert	Mikrowellenleistung in W	Grillleistung in W	Heißluftleistung in W	€/St.
15657	48,3x44,2x28	230V/1,95kW/50Hz	1400	1950	1950	259,00



### Chafing Dish 1/1 GN

Edelstahl 18/10, thermostatische Regelung 1-8. Lieferung inkl. 1/1 GNx100 mm tief, Deckel und Deckelhalter. Maße: 1/1 GN, Anschlusswert: 230V/1,0 kW. Mit Eurostecker-Anschluss! VPE 1.



Art.-Nr. 38850 €/St. 149,00

Chafing Dish 1/1 GN

149,00



### Chafing Dish

Rahmen Edelstahl 18/10 poliert, 2 Suppeneinsätze (je 4 Liter Inhalt) mit 2 Deckeln und 2 Suppenlöffel aus Edelstahl 18/10 - mit elektrischem Wasserbad 1/1 GN (Art.-Nr. 2562.H zum Austausch geeignet) aus Polypropylen - hitzebeständig, inkl. Deckelhalterung. Anschlusswert: 220-240V/ 1,85-2,2 kW. Mit Eurostecker-Anschluss! VPE 1.



Chafing Dish

149,00

Art.-Nr. 2566 LxBxH in cm 63x36x46 €/St. 149,00

### Chafing Dish

Edelstahl 18/10, rund, mit Glasdeckel, elektrisches Thermostat mit Überhitzungsschutz. Mit Speiseinsatz (3,8 Liter). Anschlusswert: 220V/ 420W/ 50-60Hz. Mit Eurostecker-Anschluss! VPE 1.



Chafing Dish

86,99

Art.-Nr. 2567 ØxH in cm 30,0x16,0 €/St. 86,99

### Chafing Dish 1/1 GN

Edelstahl 18/10 poliert, komplett mit GN-Einsatz 1/1x100 mm tief, Deckel und 2 Deckelhalterungen, elektrischem Wasserbad aus Polypropylen, hitzebeständig. 13,5 Liter. Anschlusswert: 220 V/ 1,85kW/ 50-60Hz. Mit Eurostecker-Anschluss! VPE 1.



Chafing Dish 1/1 GN

139,00

Art.-Nr. 2562 LxBxH in cm 56,0x35,8x30,0 €/St. 139,00

### 6 Scheiben-Toaster

Mit Wahlschalter zum Toasten von 2, 4 oder 6 Toast-Scheiben (manueller Auswurf), Schlitzgröße: 14,5x2x13,5 cm. 1 Bedienhebel für 6 Schlitzze, Wahlschalter für die Inbetriebnahme der Toastschlitze in 2er Gruppen, für Toast- und Sandwich-Toast, herausnehmbare Krümelschale, Material: Edelstahl, Timer/ Zeiteinstellung 1-5 Min., Signalton nach Ablauf der Zeit. Gewicht 5,6 kg. VPE 1.



239,00

Art.-Nr. 13657 Ausführung 6 Schlitzze BxTxH in cm 40,5x26,5x22 Anschlusswert 230V/2,5kW/50Hz €/St. 239,00

### Toaster/Überbackgerät

Gehäuse aus Edelstahl mit Quarz-Heizstrahler, Zeiteinstellung bis 15 Min., inkl. Toastzange. Mit Eurostecker-Anschluss! VPE 1.



189,00

Art.-Nr. 38306 BxTxH in cm 44x26x29 Anschlusswert 230V/1,7 kW/50Hz €/St. 189,00

**Durchlauftoaster**

Edelstahl. Regelbare Bandgeschwindigkeit erlaubt ein einfaches Erreichen des gewünschten Toastgrades. Die hohe Einlassöffnung ermöglicht auch eine Aufnahme von dicken Broterzeugnissen. Ca. 150 Toastscheiben/Stunde. Mit Eurostecker-Anschluss! VPE 1.

**Durchlauftoaster  
toastet bis zu 150  
Scheiben pro Stunde**



599,00

Art.-Nr.	BxTxH in cm	Anschlusswert	€/St.
38672	37x42x39	230V/2,24 kW/50Hz	599,00

**Salamander**

Edelstahl, rostfrei, fein satiniert. Höhenverstellbar in 3 Stufen. Art.-Nr. 221001 ist getrennt regelbar. Mit Eurostecker-Anschluss! VPE 1.



439,00

Art.-Nr.	BxTxH in cm	Rost: LxB in cm	Gewicht in kg	€/St.
221001	88x37x38	68x35	26	439,00

**Salamander**

**NEW**

Gehäuse aus Edelstahl, manuelle Zeiteinstellung, Simmerstat, inkl. 1 Rost (LxB in cm 44,7x25). Grillrost höhenverstellbar. Heizzone über Timer bis zu 15 Minuten aktivierbar. Geeignet als Aufwärmgerät oder mit rückseitigen Aufhängungen zur Wandmontage an feuerfesten Wandoberflächen. VPE 1.



269,00

Art.-Nr.	BxTxH in cm	Anschlusswert	€/St.
15660	61x28x30,5	230V/2kW/50Hz	269,00

**2-Scheiben Toaster**

**NEW**

Toasten, Auftauen oder Aufwärmen – Mit dem 2-Scheiben-Toaster gelingen Toast, Sandwich-Toast und dank des Brötchenaufsatzes auch Brötchen & Co. Mit der herausnehmbaren Krümelschublade ist die Reinigung im Handumdrehen erledigt. 7 Bräunungsstufen. VPE 1.



48,99

Art.-Nr.	Ausführung	LxBxH in cm	€/St.
15482	2 Schlitze	27x16x20	48,99



**4-Scheiben Toaster**

**NEW**

Toasten, Auftauen oder Aufwärmen – Mit dem 4-Scheiben-Toaster gelingen Toast, Sandwich-Toast und dank der beiden Brötchenaufsätze auch Brötchen & Co. Mit den beiden herausnehmbaren Krümelschubladen ist die Reinigung im Handumdrehen erledigt. 7 Bräunungsstufen. 2 separate Bedienfelder für je 2 Schlitze. VPE 1.



81,99

Art.-Nr.	Ausführung	LxBxH in cm	€/St.
15483	4 Schlitze	27x31x20	81,99





**Siegelmaschine halbautomatisch**

**NEW**

Ob To-Go, im Außer-Haus-Geschäft oder beim Catering: Warme oder kalte Speisen sind versiegelt bestens für den Transport gerüstet und vor Viren geschützt. Kein Verschütten, kein Vermischen einzelner Komponenten – Das bedeutet mehr Hygiene, Sauberkeit und Frische bei Transport aber auch Lagerung. Steuerung elektronisch, Ausführung manuell. Aufheizzeit 7-8 Minuten. VPE 1.



Art.-Nr.	LxBxH in cm	Anschlusswert	€/St.
15469	24x57x27,5	0,7kW / 220-240V / 50Hz	1.199,00

Siegelrahmen, -schalen und -folie bitte separat dazu bestellen!



**Siegelrahmen**

**NEW**

Passender Rahmen zu Siegelmaschine Art.-Nr. 15469. LxBxH: 23x22x1cm VPE 1



ab 129,00

Art.-Nr.	Ausführung	€/St.
15471	ungeteilt	129,00
15472	2-geteilt	139,00
15473	3-geteilt	149,00

**Menüschaale**

**NEW**

Die schwarzen, geschmacksneutralen Schalen aus Polypropylen sind ausgelegt für warme und kalte Speisen und bestens geeignet für die Mikrowelle. Passend zur Siegelmaschine (Art.-Nr. 15469) sind sie im 50er Pack zu erwerben. Die maximale Füllmenge beträgt 1,4 Liter. VPE 1



pro Stück  
0,28

Art.-Nr.	Ausführung	LxBxH in cm	€/Pack
15475	ungeteilt	22,7x17,8x5	13,99
15476	2-geteilt	22,7x17,8x4	13,99
15477	3-geteilt	22,7x17,8x4	13,99



**Siegelfolie**

**NEW**

Passend zu allen Menüschaalen der Siegelmaschine 15469. Ausgelegt für kalte und warme Speisen. 1 Pack enthält 2 Rollen. VPE 1.

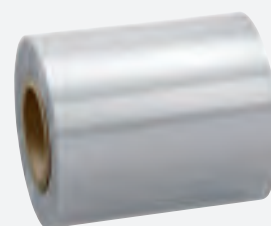

94,99

Art.-Nr.	Länge in m	Breite in cm	€/Pack
15478	250	18,5	94,99

**Elektro-Kontaktgrill „Panini“**

Maße der Grillplatten (BxT in cm): Oben 33,5x22,0 cm / Unten 33,5x23,0 cm. Gewicht 20 kg. Mit Eurostecker-Anschluss! VPE 1.



279,00

Art.-Nr.	Ausführung	BxTxH in cm	Anschlusswert	€/St.
40054	oben und unten gerillt	41x37x20	230V/2,2 kW	279,00

**Elektro-Griddle-Platte - hartverchromt**

Außenverkleidung aus rostfreiem Edelstahl. Inkl. Fettauffangschale und Spritzschutz. Griddleplatte glatt. Mit hartverchromter Spezial-Stahlplatte für eine noch bessere Wärmeleitung und einfachere Reinigung. Temperaturregelung von 50 °C bis 300 °C. Mit Eurostecker-Anschluss! VPE 1.

**Hartverchromte Platte**



ab 439,00

Art.-Nr.	Platte	BxTxH in cm	Anschlusswert	€/St.
71081	glatt	33x54x22	230V/ 3 kW	439,00
71082	glatt	66x54x22	400V/ 6 kW	679,00

## Elektrogeräte

### Gas-Hochofher

Gehäuse aus Edelstahl 18/10, Guss, schwarz. 1 Starkbrenner mit Piezo-Zündung, zündgesichert. Eingesetzt auf Flüssiggas (Erdgasdüsen sind beigelegt). Lieferung OHNE Anschlußgarnitur/Druckminderer. (max. 50 mbar). Der Topf Ø muss mind. 23 cm und max. 45 cm betragen. Gewicht: 15,3 kg. Tragfähigkeit max. 50 kg. Ausschließlich im Außenbereich einsetzbar. VPE 1.



319,00

Art.-Nr.	BxTxH in cm	Leistung	€/St.
38857	40x44,5x40	6,8 kW	319,00

### Elektro Kontaktgrill

Maße der Grillplatten (BxT in cm): Oben 21,4x21,4 cm/ Unten 22x23,5 cm. Mit Eurostecker-Anschluss! VPE 1.



229,00

Art.-Nr.	Ausführung	BxTxH in cm	Anschlusswert	€/St.
39108.6	oben und unten glatt	29x39,5x21	230V/1,8 kW	229,00

### Gaskocher

Stahl, silber, 2-stufiges Zündsicherungssystem, thermoelektrisch gesicherte Brenner, für Kochgeschirr Ø 15-27cm, Einkreisbrenner, Piezozündung, im praktischen Transportkoffer, Gasart: Butan, ausschließlich im Außenbereich einsetzbar. Gaskartusche Art. 14580 bitte separat bestellen. VPE 1.

Art.-Nr.	BxTxH in cm	€/St.
15659	34x12x28,5	48,99

### Gaskartuschen



pro Stück  
2,75

Gasart: Butan, nach EN 417, integrierte Sicherheitsfunktionen, Explosionsschutz, Überdruckschutz, passend für Art. 14578 Gaskocher, 4er Pack. VPE 1.

Art.-Nr.	Inhalt in g	€/Pack
14580	227	10,99



48,99

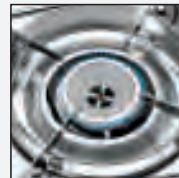

# GASGRILL

Für saftige Steaks und leckere Würstchen

### Grill-Master „Maxi“

Edelstahl 18/0 mit emailierter Grill-/Bratpfanne, sowie einem vernickeltem Rost (590x480 mm innere Abmessung). Elektronisches Zündgerät (Piezo-Zündung) und Thermoelement-Ventil. Mit Gasschlauch und Druckregler. Geeignet für Gasflaschengas (Propan-/Butangas). Verbrauch 0,430 m³/h. 11,6 Kw. Abnehmbare Standbeine - daher Einsatz als Tisch- oder Standmodell. Zur Verwendung im Außenbereich. VPE 1.



Inkl. Grillpfanne!

379,00

Art.-Nr.	Maße in cm	€/St.
11290	65x54x84	379,00

### Schutzhülle für Grill-Master „Maxi“

Aus UV-resistenten PEVA. Geeignet für Art.-Nr. 11290. VPE 1.



19,49

Art.-Nr.	Maße in cm	€/St.
11292	72x56x36	19,49





689,<sup>00</sup>



## KitchenAid®

**Der Klassiker - unkompliziert, schnell und effektiv - mit dem Original-Planetenrührwerk!**

### KitchenAid „K45 Universal“ weiß

Anschlusswert: 0,275 kW / 230 V 50/60Hz. 10 Geschwindigkeitsstufen. Inklusive: Kneithaken, Schneebesen, Flachrührer, Edelstahl-Rührschüssel OHNE Griff und Spritzschutz. VPE 1.

Art.-Nr.	BxTxH in cm	Edelstahl-Rührschüssel in Liter	€/St.
11691	35,8x22,1x35,3	4,28	689,00



629,<sup>00</sup>



### Planetenrührer, 7 Liter

Hochwertiges Gehäuse aus Gussstahl, Spritzgussdeckel und Schüsselabdeckung aus Kunststoff. Hochleistungsschneckenantrieb und -zahnäder. Mehrere eingebaute Sicherheitsabschalter sorgen für höchste Sicherheit und bestmöglichen Überlastschutz. Inklusive Schüssel, Schläger, Schneebesen und Teighaken aus Edelstahl. Übersichtliches digitales Bedienfeld. Mit kippbarem Mischkopf zur einfachen Reinigung. Automatische Abschaltung, wenn der Kopf oder die Schüsselabdeckung angehoben wird. 3 einstellbare Geschwindigkeiten: 128/ 252/ 545 Umdrehungen pro Minute. Volumen: 7 Liter, Spannung: 230V, Leistung: 650W. VPE 1.

Art.-Nr.	BxTxH in cm	€/St.
13818	24,0x42,0x42,5	629,00

# GEMÜSESCHNEIDER

Schneiden Sie bis zu 300 kg Gemüse in der Stunde!

## Gemüseschneider

Gehäuse aus Aluminiumdruckguss. Lieferung inkl. Stößel und Auswurfscheibe. Luftgekühlter Motor (270 Umdrehungen/Min.). Produktion je nach Gemüseart bis zu 300 kg/Std. Lieferung erfolgt OHNE Auffangbehälter. (Abb. ähnlich). Anschlusswert: 230V/0,55kW. Gewicht: 22,5 kg. Mit Eurostecker-Anschluss! VPE 1.

Art.-Nr.	Ausführung	LxBxH in cm	€/St.
73216	Ohne Scheiben	23x57x51	549,00
73201	Mit Scheibenset	23x57x51	639,00

## Scheibenset besteht aus:

- Reibescheibe mit 3, 4 und 7 mm
- Schneidescheibe mit 2 und 4 mm

## Schneidscheiben

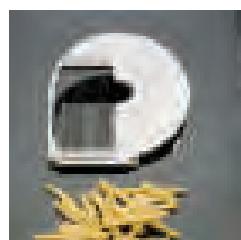

### Pommes-Frites Gatter

Druckguss. NUR verwendbar mit Art.-Nr. 73222! (Schneidescheibe 8 mm). Bitte separat dazu bestellen. VPE 1.

Art.-Nr.	Stärke in mm	€/St.
73236	8x8	74,99

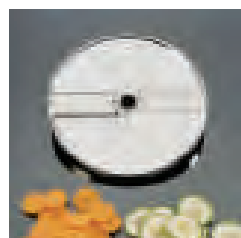

### Buntschneidescheibe

Druckguss. Wellenschnitt für Gurken, Karotten, Rote Beete uvm. VPE 1.

Art.-Nr.	Stärke in mm	€/St.
73224	4	64,99

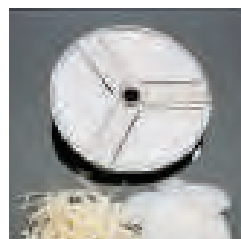

### Schneidescheibe

Für Weißkohl, Mandeln uvm. VPE 1.

Art.-Nr.	Ausführung	Anzahl/Messer	Stärke in mm	€/St.
73218	Spritzguss	3	2	54,99
73220	Spritzguss	2	4	54,99
73222	Druckguss	1	8	54,99
73223	Druckguss	1	10	54,99

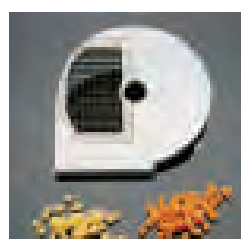

### Würfeligatter

Druckguss. NUR verwendbar mit Art.Nr. 73222 oder 73223! (Schneidescheibe 8 mm oder Schneidescheibe 10 mm). Bitte separat dazu bestellen. VPE 1.

Art.-Nr.	Stärke in mm	€/St.
73233	8x8	74,99
73234	10x10	74,99

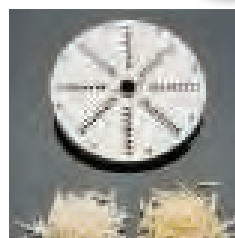

### Reibescheibe

Spritzguss. Für Nüsse, dünne Karottenstreifen. VPE 1.

Art.-Nr.	Stärke in mm	€/St.
73229	3	54,99
73230	4	54,99
73231	7	54,99



### Streifenscheibe

Druckguss. Für Julienne, Karotten, Knollensellerie. VPE 1.

Art.-Nr.	Stärke in mm	€/St.
73225	2,5x2,5	64,99
73226	4x4	64,99



### Spezial-Reibescheibe

Spritzguss. Für Brot und Reibekuchen. VPE 1.

Art.-Nr.	Stärke in mm	€/St.
73232	2,5x2,5	54,99



# Für Wurst, Fleisch, Käse, Brot, Gemüse und Obst

## Aufschnittmaschine „Concept 25 K“ rot

Geradeschneider. Material: Alu-Eloxal. Anschluss: 230V. Schneidscheibe Ø 250 mm cera3 Beschichtung, dadurch auch für Schneidgüter wie Wurst, Fleisch, Käse, Brot, Gemüse und Obst geeignet. Max. Schneidkapazität bei geringer Aufstellfläche, L-Bauform erlaubt die Kombination mit Tablett, Schneidbretter, Waagen, etc., geschlossene, leicht abnehmbare Messerabdeckplatte und Messerabstreifer, Messer u. Flächen von allen Seiten frei zugänglich, Schlitten um 90° abklappbar, Betriebsdauer: Dauerlauf, Emissions-Geräuschpegel: <69 dBA, Messerdrehzahl: 199 U/min., Schnittstärke 0-20 mm, Schnittgröße (LxB): 23,0x17,0 cm, Schlittenbreite: 25,0 cm, Außenmaße (LxBxH): 47,0x35,0x37,6 cm, Aufstellfläche (LxB): 47,0x31,5 cm, Zubehör: 2-Stufen Messerschärfer ( nur glatte Messer ), Spezialöl. VPE 1.



1.799,00

Art.-Nr.	Maße in cm	Leistung in W	€/St.
14767	47,0x35,0x37,6	300	1.799,00



## Aufschnittmaschine 195

Schrägschneider, 195 cm mit Schleifstein. Anschluss: 230V. Messer Ø in mm: 195 mm/ glatt. Schnittfähigkeit: 200x135/128 mm. Maximale Dauerbelastung: max. 15 Min. - mind. 15 Min. Pause! Schnittstärke 14-16 mm. Gewicht 11 kg. Doppeltasten-/ Leuchtschalter mit Sicherheitssteuerung. Mit Eurostecker-Anschluss! VPE 1.



349,00

Art.-Nr.	Verpackungsgröße in cm	Leistung in W	€/St.
73307	33,0x47,0x32,0	110	349,00

### Schneidescheibe Teflon

Für Art.-Nr. 73307. Ø in mm: 195 glatt. VPE 1.

Art.-Nr.	€/St.
78745	64,99

### Schneidescheibe

Für Art.-Nr. 73307. Ø in mm: 190 gezahnt. (Für Brot). VPE 1.

Art.-Nr.	€/St.
78746	62,99

## Aufschnittmaschine 250 Schrägschneider Teflon

Material Druckguss. Teflon-Schneidgut-Segel und Messerabdeckung. Schneidscheibe Ø 250 mm aus Stahl „Third-Generation“ für beste Schneidergebnisse. Schneidgutstärke bis zu 15 mm. Professionell belüfteter Motor. Leistungsstarker Motor, Anschlusswert: 230 V. Für alle Lebensmittel geeignet: Brot, Käse, Salami u.v.m. Schnelle und bequeme Reinigung durch größeren Abstand zwischen Klinge und Motor, Schlitten klappbar. Spezial Third-Generation Schneidscheibe:

- Lebensmittel, Blut oder Säfte kleben nicht an der Scheibe.
- Bestens geeignet, um auch Käse zu schneiden.
- Geringe Reibungskoeffizienz - auch nach längerer Verwendung.

Dank des speziellen Profils ist die Innenseite der Scheibe perfekt sauber, ebenso die Abdeckung.

### Weitere Features:

- Mehr Abstand von der Klinge zum Motor.
  - Garantiert ein praktisches und schnelles Arbeiten sowie Reinigen.
- Inkl. Messerschärfer.  
Mit Eurostecker-Anschluss! VPE 1.

629,00



### Schneidescheibe

Für Art.Nr. 11811 + 38280. Ø in mm: 250 gezahnt. Für Brot und gefrorenes Fleisch. VPE 1.

Art.-Nr.	€/St.
12085	68,99

### Schneidescheibe

Für Art.Nr. 11811. Ø in mm: 250 gezahnt. Für gefrorenen Fisch. VPE 1.

Art.-Nr.	€/St.
12086	68,99

Art.-Nr.	LxBxH in cm	Leistung in W	€/St.
11811	48,0x36,3x36,5	190	629,00

**Handmixer mit Mixstab**

13.000 Umdrehungen/Min. Nicht regelbar. Mixstab 30 cm lang. Anschlusswert: 230V/0,25kW. Mit Eurostecker-Anschluss! VPE 1.



189,00

Art.-Nr.	BxTxH in cm	€/St.
473006	13,5x10x60	189,00

**Currywurstschneider, elektrisch**

Scheibenstärke individuell einstellbar zw. 5-30mm, 230V, 135W, 50Hz. Mit Eurostecker-Anschluss! VPE 1.



159,00

Art.-Nr.	LxBxH in cm	€/St.
13014	24,8x18,9x32,6	159,00

**Variabel einsetzbar zum Mixen, Pürieren, Zerkleinern, Quirlen und Rühren!**



89,99

**Stabmixer-Set**

Edelstahl. Ein-/Ausschalter, 5 Geschwindigkeitsstufen, Mixstablänge: 20,7 cm. Anschlusswert: 230V/0,7 kW. Mit Eurostecker-Anschluss! VPE 1.

Art.-Nr.	Länge in cm	Gewicht in kg	€/Set
40275	41	1	89,99

**Inkl. Zubehör:**

- 1 Schneebesens
- 1 Behälter (800 ml)
- 2 Spezialbehälter mit Sichelmesser (500 ml + 1250 ml)
- 1 passender Deckel geeignet für beide Spezialbehälter
- 2 Antirutsch-Untersetzer
- 1 Wandhalterung

**Handmixer mit Mixstab**

11.000 Umdrehungen/Min. Nicht regelbar. Mixstab 40 cm lang. Anschlusswert: 230V/0,4 kW. Mit Eurostecker-Anschluss! VPE 1.



**Der wertvolle Helfer im Alltag zum Mischen, Schlagen und Rühren**

249,00

Art.-Nr.	BxTxH cm	€/St.
473008	15,5x12x79	249,00

**Handmixer Kombi**

Mit Geschwindigkeitsregler. Mischgeschwindigkeit 2500-11.000 U/Min. Schneebesengeschwindigkeit 250-1.500 U/Min. Anschlusswert: 230V/0,4 kW. Mit Eurostecker-Anschluss! VPE 1.



**Komplett mit Mixstab und Schneebesens**

399,00

Art.-Nr.	BxTxH in cm	Schneebesens in cm	€/St.
473007	15,5x12x79	32	399,00



# PROFI-FRITEUSEN

Außenverkleidung aus Edelstahl 18/10. Becken mit abgerundeten Kanten, herausnehmbar und somit leicht und handlich zu reinigen. Alle Modelle werden mit Deckel geliefert und haben ein Sicherheitsthermostat mit Reset-Knopf.



Sicherheitsthermostat mit Reset-Knopf

## Friteuse inkl. Deckel 2x 4L

Edelstahl 18/10, rostfrei. Die Heizung und das Becken sind herausnehmbar. Inkl. Sicherheitsthermostat. Die Fetttemperatur wird thermostatisch konstant gehalten, so dass ein Überhitzen des Fettes ausgeschlossen ist. Von 150 bis 190 °C regelbar. Getrennt regelbar, 2 Steckdosen erforderlich. Gewicht: 11,53 kg. Nur flüssiges Fett einfüllen! Mit Eurostecker-Anschluss! VPE 1.



Ausführung 2x4 Liter

339,00

Art.-Nr.	BxTxH in cm	Inhalt in Liter	Anschlusswert	€/St.
71501	36x42x30	2x4	2x230V/2,1 kW	339,00

## Friteuse inkl. Deckel 4L

Edelstahl 18/10, rostfrei. Von 150° bis 190°C regelbar. Die Heizung und das Becken sind herausnehmbar. Inklusive Sicherheitsthermostat. Die Fett-Temperatur wird thermostatisch konstant gehalten, so dass ein Überhitzen des Fettes ausgeschlossen ist. Nur flüssiges Fett einfüllen! Mit Eurostecker-Anschluss! VPE 1.



Anschluss in V: 230

185,00

Art.-Nr.	BxTxH in cm	Inhalt in Liter	Leistung in kW	€/St.
244001	18x42x30	4	2,1	185,00

## Friteuse inkl. Deckel 8L

Edelstahl 18/10, rostfrei. Von 150° bis 190°C regelbar. Die Heizung und das Becken sind herausnehmbar. Inklusive Sicherheitsthermostat. Die Fett-Temperatur wird thermostatisch konstant gehalten, so dass ein Überhitzen des Fettes ausgeschlossen ist. Nur flüssiges Fett einfüllen! Mit Eurostecker-Anschluss! VPE 1.



Anschluss in V: 230

199,00

Art.-Nr.	BxTxH in cm	Inhalt in Liter	Leistung in kW	€/St.
244002	27x42x30	8	3	199,00

## Friteuse inkl. Deckel 8L

Edelstahl 18/10, rostfrei. Von 150° bis 190°C regelbar. Die Heizung und das Becken sind herausnehmbar. Inklusive Sicherheitsthermostat. Die Fett-Temperatur wird thermostatisch konstant gehalten, so dass ein Überhitzen des Fettes ausgeschlossen ist. Nur flüssiges Fett einfüllen! Mit Eurostecker-Anschluss! VPE 1.



Anschluss in V: 400

309,00

Art.-Nr.	BxTxH in cm	Inhalt in Liter	Leistung in kW	€/St.
244003	27x42x30	8	6	309,00

## Friteuse inkl. Deckel 10L

Edelstahl 18/10 mit Auslaufbahn. Die Heizung und das Becken sind herausnehmbar. Inklusive Sicherheitsthermostat, regelbar von 50°C-190°C. Die Fetttemperatur wird thermostatisch konstant gehalten, so dass ein Überhitzen des Fetts ausgeschlossen ist. Gewicht: 13 kg. Nur flüssiges Fett einfüllen! VPE 1.



Ausführung 10 Liter

449,00

Art.-Nr.	BxTxH in cm	Inhalt in Liter	Anschlusswert	€/St.
244004	36x42x37	10	400V/8,1 kW	449,00

### Fleischwolf FW 2000

Fleischwolf mit Alu-Guss-Gehäuse. Ausgestattet mit einem starken Motor und Metall-Getriebe verfügt der Fleischwolf über einen Vor- und Rücklauf sowie zwei Geschwindigkeitsstufen. Bedienerfreundliche Handhabe durch das große Alu-Einfülltablett. Zur leichteren Reinigung ist der Vorsatz einfach abnehmbar. Die Lieferung beinhaltet drei Edelstahl Schneidsätze (3, 5 und 8 mm), einen Wurstfüller, einen Spritzgebäckaufsatz und einen Stopfen. VPE 1.

Art.-Nr.  
15124

€/St.  
179,00

**Leistung 800 Watt nominal / 2000 Watt locked bei einer Spannung von 220-240 V. Nicht für den Dauerbetrieb geeignet!**



179,00



### Fleischwolf Kitchen Line 12

- hochwertiges Profigerät zum Verarbeiten aller knochenlosen Fleischsorten (frisch)
- Edelstahl Einschub, Einfüllstutzen aus einer speziellen Aluminiumlegierung
- Messer und Schnecke aus Edelstahl, Trichter aus Gusseisen
- inkl. Füllrohr und 2x Lochscheiben (je Ø 70mm) mit Ø 6 und 8mm
- einfache Demontage zur einfachen Reinigung
- Motor mit Überhitzungsschutz
- Anti-Rutsch-Füße
- Rücksetzknopf
- Verarbeitungsleistung: 100 kg/h
- nicht geeignet für den Dauerbetrieb
- L: 43,2 B: 26,1 H: 48,4 cm
- 230V/550W
- nur zur Verwendung im Innenbereich geeignet
- Lebensmittel konform, RoHS + CE geprüft
- Mit Eurostecker-Anschluss! VPE 1.

Art.-Nr.  
13008

€/St.  
549,00



549,00

Trichter (Gusseisen)



Lochscheiben Ø 70 mm mit Ø 6 mm und Ø 8 mm

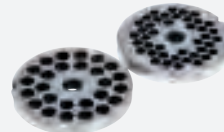

Füllrohr



Schnecke (Edelstahl)



Messer (Edelstahl)





**Mixer „Multi-Blender“**

Gehäuse Edelstahl-Kunststoff, Mixbecher aus Kunststoff, Messer CNS 18/10. 3 Geschwindigkeitsstufen, Pulse-Funktion, Ein-/Ausschalter, Mixbecher: Inhalt 3,2 Liter. Füllmenge: max. 2,15 Liter, Sicherheitsschalter am Deckel, Verschließbarer Ausgießer. Ice-crushen möglich. Geschwindigkeitsstufen (nach Herstellerangaben): Speed I: 4432 UpM +/- 15 %, Speed II: 5330 UpM +/- 15 %, Speed III: 6073 UpM +/- 15 %, Ice: 6073 UpM +/- 15 %. Mit Eurostecker-Anschluss! VPE 1.



139,00

Art.-Nr. BxTxH in cm Anschlusswert €/St.  
11291 21,5x21,5x46 220-240 V/ 1000 W/50 Hz 139,00

**Hamilton Beach**



**50-74 Drinks, Smoothies & Eiskaffees pro Tag**



Mit visuellem Alarm bei Überhitzung!

**Mixer „Tempest“**

- BxLxH in cm: 17,8x20,3x45,7
- Gewicht: 5 kg
- Leistung: 230V/1000W
- 2 Geschwindigkeitsstufen: (8.500 u. 10.000 U/min.) + Impulsfunktion (10.000 U/min.) + Jump Cycle
- Ø Zubereitungszeit: 12 Sekunden
- Kupplung (Clutch): Metall
- Behälter: Polycarbonat, 1,9 L, stapelbar
- Zubereitung mit ganzen Eiswürfeln
- 50-74 Drinks, Smoothies & Eiskaffees pro Tag
- Mit Eurostecker-Anschluss! VPE 1.

Art.-Nr. €/St.  
155900 999,00

999,00

**Mixer „Rio“**

Der RIO Bar-Mixer ist der beste Bar-Mixer im Sortiment für ein glattes Ergebnis. Neben den 2 Geschwindigkeiten - langsam und schnell - verfügt er auch über eine Puls-Funktion, für kurze Leistungsspitzen bei optimaler Geschwindigkeit. Ebenso über einen Sensor zum Öffnen des Deckels als auch über einen Sensor zum Aufsetzen des Gefäßes, der sicherstellt, dass das Gerät nicht arbeitet, wenn der Deckel offen ist oder das Gefäß nicht korrekt auf dem Gerät steht. Der RIO Bar-Mixer wird mit einem Copolyester-Behälter geliefert.

**NEW**

**Hamilton Beach**

- Edelmessmesser
- Füße mit festem Griff
- Wasserdichte Schalter
- Ergonomischer Griff
- Dreifach abgedichteter Deckel
- Metall-Antriebskupplung
- Wave Action System
- 1,6 peak HP Motor
- 220-240V / 50-60Hz
- 190 x 216 x 410mm

349,00



Art.-Nr. €/St.  
15455 349,00

**Mixer „Tango“**

Der Tango-Hochleistungsmixer ermöglicht Multitasking und ist zeitsparend. Der Mixer ist mit einem Timer ausgestattet, so dass der Mixer automatisch stoppt. Der Timer ist von 0-40 Sekunden einstellbar und kann auch kontinuierlich laufen. Neben den 2 Geschwindigkeiten - langsam und schnell - verfügt der Mixer auch über eine Pulse - Funktion, für kurze Leistungsspitzen bei optimaler Geschwindigkeit. Dieser Hochleistungsmixer verfügt sowohl über einen Sensor zum Öffnen des Deckels als auch über einen Sensor zum Aufsetzen des Behälters, der sicherstellt, dass das Gerät nicht arbeitet, wenn der Deckel nicht geschlossen ist oder der Becher nicht richtig auf dem Gerät steht.

**NEW**

**Hamilton Beach**

- Edelmessmesser
- Füße mit festem Griff
- Wasserdichter Schalter
- Einstellbarer Timer
- Dreifach abgedichteter Deckel
- Metall-Antriebskupplung
- Wave Action System
- 2,4 peak HP Motor
- 220-240V / 50-60Hz
- 205 x 195 x 400mm

599,00



Art.-Nr. €/St.  
15456 599,00

**Mixer „Blender Pro Touch“ 2,5L**

Leistungsstark und leise: Die leistungsstarken 28.000 Umdrehungen können ganz individuell und je nach Bedarf auf 3 Programme und 9 Geschwindigkeitsstufen programmiert und genutzt werden. Sei es für Suppen, Drinks, Shakes, Desserts oder auch Crushed Ice. Durch die Messer aus Edelstahl, ist das Gerät problemlos zum Hacken, Mixen, Pürieren, Shaken und Zerkleinern ausgelegt. Die transparente Abdeckhaube ermöglicht einen bedenkenlosen Einsatz im Thekenbereich. VPE 1.

Kunststoff ABS. Becher aus Polycarbonat. BPA-frei. Sicherheitsschalter am Behälter und Deckel. Anschlusswert: 1,68 kW/220-240V/50Hz. 3 einstellbare Programme speicherbar (Zeit u. Geschwindigkeit), Zeiteinstellung: 0-180 Sek., Dauerbetrieb (individuell regulierbar)

**NEW**



369,00

Art.-Nr. Füllmenge in L LxBxH in cm €/St.  
15484 2,5 23,5x30x56 369,00

## Elektrogeräte

### Barmixer

Gehäuse verchromt, Mixstab Edelstahl, Mixscheibe Kunststoff. Mit Schwenkkopf. 2 Geschwindigkeitsstufen. Inkl. Becher aus CNS, Inhalt 700ml. Becher und Mixstab spülmaschinengeeignet. Gewicht: 1,3kg. Mit Eurostecker-Anschluss! VPE 1.



74,99

Art.-Nr.	BxTxH in cm	Anschlusswert	€/St.
40273	13,5x18,5x36,5	230 V/ 85 W	74,99

### Ice-Crusher „4 ICE“

Gehäuse Edelstahl, Kunststoff. Großer, abnehmbarer Einfülltrichter, herausnehmbarer Auffangbehälter/ Kunststoff. Kapazität bis 15 kg/h. Auffangbehälter ca. 3,5 L / 1,75 kg, 2 Sicherheitsschalter. 4 Stellfüße mit Saugnapfen. Mit Eurostecker-Anschluss! VPE 1.



**Achtung: Zerkleinern Sie nur Eiswürfel aus dem Eiswürfelbereiter und keine aus dem Tiefkühlschrank!**

84,99

Art.-Nr.	BxTxH in cm	Anschlusswert	€/St.
1073.M	17,2x24x46,3	230 V/ 60-80 Watt	84,99

### Warmgetränkedispenser elektrisch

Inkl. Temperaturkontrolle und digitalem Display, geeignet für Kaffee, Tee und Milch. Anschlusswert: 220V/ 900W/ 50-60Hz. VPE 1.



239,00

Art.-Nr.	LxBxH in cm	Inhalt in Liter	€/St.
12546	32,0x27,5x52,0	5,0	239,00

### Suppenstation

Kunststoff schwarz, Einsatztopf (herausnehmbar) mit dreh- und klappbarem Edelstahl-Scharnierdeckel 18/10, Löffelaussparung, hitzeisoliertem Griff, inkl. 14 magnetisch haftender Suppenbeschriftungen (D/E). Regelthermostat von 30°C bis 95°C. VPE 1.



78,99

Art.-Nr.	ØxH in cm	Inhalt in L	Anschlusswert	€/St.
2510	34,5x36,0	ca. 9,0	230 V/400 W	78,99

### Suppenstation

Außentopf schwarz, Stahlblech lackiert, herausnehmbarer Einsatz aus Edelstahl, Regelthermostat von 30°C bis 95°C, mit dreh- und klappbarem Edelstahldeckel, Löffelaussparung, hitzeisoliertes Griff. Inkl. 8 magnetisch haftender Suppenbeschriftungen. VPE 1.



85,99

Art.-Nr.	ØxH in cm	Inhalt in L	Anschlusswert	€/St.
40049	29,5x38,5	ca. 8,5	230V/400 Watt	85,99

### Suppenstation

Edelstahl, Einsatztopf (herausnehmbar) mit dreh- und klappbarem Edelstahldeckel 18/10. Löffelaussparung, hitzeisoliertem Griff, inkl. 14 magnetisch haftender Suppenbeschriftungen (D/E). Regelthermostat von 30°C bis 95°C. VPE 1.



109,00

Art.-Nr.	ØxH in cm	Inhalt in L	Anschlusswert	€/St.
38310	34,5x36,0	ca. 9,0	230 V/400 W	109,00

## Schärft in 2 Phasen bei minimalem Materialabtrag!

### Elektro-Diamantmesserschäfer CC 2000

Schärfen in 2 Phasen - 1. Phase: Schärfen mit Diamantscheiben. 2. Phase: Patentierte Abzieh-/Polierscheiben, für alle glatten Gewerbemesser, genaue Messerpositionierung durch Präzisionsführungen in Form von stabilen Plastikfedern, sicher und gefahrlos für alle Messerqualitäten, minimaler Materialabtrag. VPE 1.



399,00

Art.-Nr.	LxBxH in cm	Anschluss in Volt/Watt/Hz	€/St.
13613	31,0x13,0x13,0	230/115/50	399,00

### Messerschleifer elektrisch

Der Schleifer ist aus schlagfestem Kunststoff mit Edelstahl Sicherheitsbügel, 4 Öffnungen (jeweils eine für die linke und eine für die rechte Klingenseite). Für 2 Schleifvorgänge mit zwei Schleifsteinen (1) grob und fein (2). Gewicht: 1,15 kg. Anschlusswert: 220 V/0,15 kW. VPE 1.



89,99

Schleift alle glatten Küchenmesser mit einem Hohlsliff.

Art.-Nr.	LxBxH in cm	€/St.
38843	22x9x7	89,99



# INDUKTION

Induktion hat den großen Vorteil der geringen Abwärme und sorgt somit für ein optimales Raumklima für Personal und Gäste. Kein Vorheizen der Kochstelle mehr notwendig! Ideal für Frontcooking-Aktionen und im Catering-Bereich. Automatische Topferkennung. Die Platte heizt nur auf, wenn der passende Topf auf dem Herd steht!



## Induktionskochfeld „S-Line 2100“



Einzel-Induktionskochfeld. Sensor Touch Display mit großer Digitalanzeige. Rand: Edelstahl gebürstet. Smart Control. 12 Leistungs- und Temperaturstufen. Timer-Funktion 1-180 Minuten. Temperaturvorwahl ca. 60°-240°C einstellbar. Automatische Topferkennung. Ein geeignetes Kochgeschirr mit dem Koch-/Bratgut zentriert auf die Kochstelle stellen (Ø120 mm - 260 mm). Mit Eurostecker-Anschluss! VPE 1.

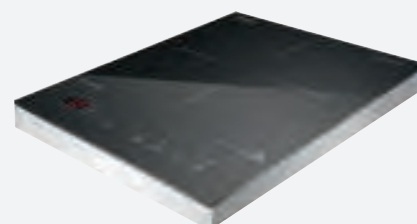

98,99

Art.-Nr.	BxTxH in cm	Anschlusswert	€/St.
166800	27,5x35,5x5,8	230V/2,1kW/50Hz	98,99

## Induktionskochfeld „TC 3500 ThermoControl“

Edelstahlgehäuse. Gradgenaues Braten und Kochen dank innovativem, präzisiertem ThermoControl-Thermometer für exakte Temperatursteuerung, perfekt für punktgenaues Braten von Steaks oder Roastbeef, für Sous Vide Garen und Warmhalten von Speisen, Präzisionskochen mit Smartcontrol auf 12 unterschiedlichen Leistungsstufen, Timer-Funktion von 1 Min. bis 23 Std. u. 59 Min. Temperatur präzise einstellbar von 60° bis 240°C (bis 100°C in 10°C-Schritten, ab 100°C in 20°C-Schritten), automatische Topferkennung (14-28 cm Ø), intuitive Sensor-Touch Bedienung, Überhitzungsschutz. Mit Eurostecker-Anschluss! VPE 1.



229,00

Art.-Nr.	BxTxH in cm	Anschlusswert	€/St.
14894	35,5x46,0x11,0	220-240V/3,5 kW/50Hz	229,00

## Induktionstischwok

Edelstahlgehäuse. Kochmulde Glas, Ø 26 cm. Temperaturbereich von 60°C-240°C, Zeiteinstellung von 1 Min.-180 Min., 10 Temperaturstufen, 10 Leistungsstufen, Touch-Control-Bedienfeld, mit Ringaufkantung damit die Pfanne einen besseren Sitz hat. Dazu passend Wokpfanne, Art.Nr. 40069. Mit Eurostecker-Anschluss! VPE 1.



299,00

Art.-Nr.	BxTxH in cm	Anschlusswert	€/St.
12973	34x44x12,5	220-240V/3,5 kW, 50/60 Hz	299,00

## Induktionskochfeld „IP 3500 Pro“



Edelstahlgehäuse. Präzisionskochen mit Smartcontrol auf 12 unterschiedlichen Leistungsstufen, Timer-Funktion bis 23 Std. u. 59 Min. Temperatur präzise einstellbar von 60° bis 240° C (in 10°C-Schritten), automatische Topferkennung (14-28 cm Ø), mit praktischer Warmhaltefunktion (70°C), intuitive Sensor-Touch Bedienung, Überhitzungsschutz. Mit Eurostecker-Anschluss! VPE 1.



209,00

Art.-Nr.	BxTxH in cm	Anschlusswert	€/St.
14896	35,5x45,0x11,0	220-240V/3,5 kW/50Hz	209,00

**Schnapsbox**

Farbe: weiß. Kühlung: Kompressor. Temperaturbereich: Bis -20°C. Inkl. Gläserersatz: Für bis zu 18 Gläser (Hakenlänge je 13,5 cm). Gläserhöhe max.: Unten 13,0 cm/Oben 20,5 cm. Kühlmittel R600a. Umgebungstemperatur: 16°C bis 38°C. VPE 1.



229,00

Art.-Nr.	BxTxH in cm	Inhalt in l	Anschlusswert	€/St.
13317	47,5x45x50 cm	38	220V/1,05kW	229,00

**Mini Kühlvitrine**

Umluftkühlschrank mit Beleuchtung und automatischem Abtauprozess. Betriebstemperatur: 4°C bis 12°C. Kühlmittel R600a. Mit Ein-/Aus-Schalter. Anschlusswert: 230V/160W. Mit Eurostecker-Anschluss! VPE 1.



2

Größen

ab 439,00

Art.-Nr.	Farbe	LxBxH in cm	Inhalt in Liter	€/St.
38311	weiß	42,5x38x96	78	439,00
38312	schwarz	42,5x38x96	78	439,00
39732	weiß	42,5x38x110	98	519,00

**Eiswürfelbereiter „IceChef Pro“**

Hochwertiges Edelstahlgehäuse, schnelle Eiswürfel in ca. 6-13 min. dank Kompressortechnik, produziert ca. 500 g Eiswürfel/h (durchschnittlicher Wert nach 3 Std. Laufzeit), zwei Eiswürfelgrößen, klein & groß, einstellbare Reinigungsfunktion, einfache Bedienung und Übersicht per LCD Display, transparenter Deckel, praktisch herausnehmbarer Eiswürfelbehälter (1,3l), großer Wassertank mit 2,2l Volumen, inkl. handlicher Eisschaufel. Nicht für den Dauerbetrieb geeignet. VPE 1.



239,00

Art.-Nr.	BxTxH in cm	Anschlusswert	€/St.
14625	25,0x37,0x32,5	220-240V/120 Watt/50Hz	239,00

**Eiswürfelbereiter**

Edelstahl. Ausführung Eiswürfel: Kegelform (Hohlkegel). Produktion max. 25 kg/24 Std. Der Vorratsbehälter umfasst ca. 7 kg. Durch die Luftkühlung halten Sie bitte zu allen Seiten einen Abstand von ca. 10 cm! Gewicht: 30kg. Festwasseranschluss 3/4 Zoll, Wasserablauf Ø 21 mm. Kühlmittel R290. Mit Eurostecker-Anschluss! VPE 1.



Max. 25 kg pro 24 Std.

789,00

Art.-Nr.	LxBxH in cm	Anschlusswert	€/St.
40149	39,8x54,2x68,2	230V/220 Watt/50Hz	789,00

**Kühltisch mit 2 Türen**

Außen und Innen Edelstahl, auf 3 Seiten eingeschäumter Verdampfer, digitale Temperaturkontrolle, automatische Abtauung, statische Kühlung mit Ventilator, 1 Tragerost und 2 Auflageschienen pro Tür, max. nutzbare Höhe 15 cm. Lieferung ohne GN-Behälter, Temp.: +2° / +8° C. Mit Eurostecker-Anschluss! VPE 1.



799,00

Art.-Nr.	BxTxH in cm	Anschlusswert	€/St.
611009	90x70x87	230V/230 W	799,00

**Kühltisch „Pizza“**

Außen und Innen Edelstahl, Innenraum mit gerundeten Kanten, Kühltafelte mit 1 Rost GN 1/1 pro Tür, elektronische Steuerung mit Digitaldisplay, statische Kühlung, 35mm Isolierung, automatische Abtauung, ohne GN-Behälter, Granitarbeitsplatte, Temp.: +2° / +8° C, Kühlmittel: R134A. Für GN-Behälter bis 150 mm Tiefe. Mit Eurostecker-Anschluss! VPE 1.



799,00

Art.-Nr.	BxTxH in cm	Anschlusswert	€/St.
553001	90x70x87/108	230V/230W	799,00

**Kühltisch mit 1 Tür, 2 Schubladen**

Außen und Innen Edelstahl, auf 3 Seiten eingeschäumter Verdampfer, digitale Temperaturkontrolle, automatische Abtauung, statische Kühlung mit Ventilator, 1 Tragerost und 2 Auflageschienen pro Tür, Temp.: +2° / +8° C. Abmessungen Schublade 30 x 52 x 14 cm. Max. nutzbare Höhe 15 cm. Mit Eurostecker-Anschluss! VPE 1.



999,00

Art.-Nr.	BxTxH in cm	Anschlusswert	€/St.
611015	90x70x87	230V/230W	999,00



### Minibar

Mit Schloß. Schwarz. Freistehend oder zum Einbau. Mit Innenbeleuchtung und automatischer Abtauung. 100% FCKW-frei. Geräuscharm. Elektrisches Thermostat. Inkl. 2 Böden. Geringer Stromverbrauch (0,80 kW/24 Std.). Kühlbereich 2-8°C. GS Zertifikat. Lieferung erfolgt mit: Scharnier rechts - Öffnung links. Wechselscharnier separat erhältlich. Mit Eurostecker-Anschluss! VPE 1.

Art.-Nr.	BxTxH	Inhalt in L	Anschlusswert	€/St.
7455	41,5x40x53	30	220V/60 W	179,00

179,00

- 30 Liter Volumen
- Einbau/Freistehend
- verbrauchsarm
- geräuscharm
- autom. Abtauung
- verschließbar



### Verbindungsscharnier

Verbindet die Tür der Minibar Art.-Nr. 7455 mit der Tür des Einbauschranks. Ermöglicht ein gemeinsames Öffnen. VPE 1.

Art.-Nr.	€/St.
11461	8,89

### Wechselscharnier für Minibar

Zu Art.-Nr. 7455. Scharnier links - Öffnung rechts. VPE 1.

Art.-Nr.	€/St.
S-7455	4,29

### Kühlaufsatzvitrine

Edelstahl, mit Glasaufsatz. Für GN-Behälter bis zu 150 mm Tiefe. Kühlaufsätze finden Sie heute nicht nur im Bereich der Pizzerien wieder, sondern auch überall dort, wo die Speisen nach Kundenwunsch frisch zusammengestellt werden. Diese Aufsätze gestalten Ihren Arbeitsplatz hygienisch und übersichtlich. Statische Kühlung, automatische Abtauung, Betriebstemperatur: +2°C bis +8°C. Gewicht je nach Ausführung von: 48 bis 68 kg. Lieferung erfolgt ohne GN-Behälter. Mit Eurostecker-Anschluss! VPE 1.

3  
Größen



ab 599,00

Art.-Nr.	Ausführung	Maße in cm	Anschlusswert	€/St.
554012	3x GN 1/3 + 1x 1/2 GN	120x39,5x43,5	230V/100W	599,00
554013	5x GN 1/3 + 1x 1/2 GN	150x39,5x43,5	230V/130W	649,00
554014	8x GN 1/3	180x39,5x43,5	230V/150W	699,00

Lieferung erfolgt ohne GN-Behälter!

## Ideal zum Bereithalten, Zubereiten und Portionieren von Salaten und anderen Speisen, die gekühlt werden müssen.

- Mit eingeschäumtem Verdampfer
- Automatische Abtauung
- Tauwasserverdunstung
- Kühlmöglichkeiten für GN 1/1 im Unterbau (2 Flügeltüren)
- Lieferung ohne GN-Behälter

### Saladette

Außen und Innen Edelstahl, auf 3 Seiten eingeschäumter Verdampfer, digitale Temperaturkontrolle, automatische Abtauung, Umluftkühlung mit Ventilator, inkl. 4 Zwischenstege, Teleskop-Schiebedeckel, Polyäthylen Schneidebrett, 1 Tragerost und 2 Auflageschienen pro Tür, Temp.: +2° / +8° C. Mit Eurostecker-Anschluss! VPE 1.

Art.-Nr.	BxTxH in cm	Anschlusswert	€/St.
611007	90x70x87	230V/230W	769,00

769,00

Lieferung erfolgt ohne GN-Behälter!

Zum Einsatz im Küchen- oder Thekenbereich sowie als Salatbar im Selbstbedienungsbereich und beim Buffet.



## Elektrogeräte

### HEPA-Filter zu Raumluftreiner

Kunststoff (PP/PET). Der Filter mit der Filterklasse H13 und einer Lebensdauer von ca. 2200 Betriebsstunden ist ausgelegt für den Raumluftreiner 15457. VPE 1.

45,<sup>99</sup>



**NEW**

Art.-Nr.	BxTxH in cm	€/St.
15458	21,5x21,5x26	45,99

### Raumluftreiner UV-Licht

Kunststoff, weiß. Max. Luftleistung von 400 m<sup>3</sup>/h, reinigt die Luft von Viren, Allergenen und Gerüchen, Luftreinigung mittels UV-Licht, ausgelegt für Räume bis 40 m<sup>2</sup>. LED-Lichtring, Luftmenge regulierbar in 3 Stufen, Zeiteinstellung: 2, 4 o. 8 Stunden, Gewicht: 4,8kg. VPE 1.

249,<sup>00</sup>

Mit einer maximalen Luftleistung von 400 m<sup>3</sup>/h reinigt der W4000 die Luft von Viren, Allergenen und Gerüchen. Die verschiedenen Farben des LED-Rings informieren über die aktuelle Luftqualität und bilden zudem ein schönes farbiges Licht im Raum.

Art.-Nr.	BxTxH in cm	Anschlusswert	€/St.
15457	30x27x56,2	110-240V/0,05kW	249,00



**NEW**

### Schuhputzmaschine „ShoeShine 100 M“

Inkl. 3 Rotationsbürsten: 1 Grobschmutzbürste für das Entfernen von Schmutz & Staub, 2 weiche Polyester-Polierbürsten jeweils für helle & dunkle Schuhe, automatische Bedienung mit den Füßen durch integrierten Infrarot-Einschaltmechanismus, kraftvoller leiser 120 Watt Motor, leichte Reinigung dank abnehmbarer Gummimatte, sichere Abschaltautomatik, integrierter Schuhcremespender zur einfachen Schuhpflege, inkl. Schuhcreme in Dosierflasche mit Spritztülle. Verwendbar mit jeder handelsüblichen, flüssigen Schuhcreme. VPE 1.

Art.-Nr.	BxTxH in cm	Anschlusswert	€/St.
15010	47,5x27x28	230V/120W/50/60Hz	149,00



149,<sup>00</sup>



### Haartrockner „Excel 1800 TF“

Ultraleichter Haartrockner, schwarz, mit Wandhalter, Thermosicherung, Welldrahtheizelement SECURITY, 6 Temperatur/Luftstrom-Schaltkombinationen, Abkühltaste, Ondulierdüse, abnehmbarer Filter. Mit Eurostecker-Anschluss! VPE 1.



Mit Wandhalterung!

45,<sup>99</sup>



Art.-Nr.	Leistung	€/St.
13027	230 V/1800 W	45,99

### Haartrockner „Premium 1100“

Weiß. Inkl. Wandhalterung. Ein/Aus-Druckschalter. Welldrahtheizelement Security. 1 Temperatur-/Lüfterstufe. Netzanschluss und Ondulierdüse. VPE 1.

Mit Wandhalterung!

43,<sup>99</sup>



Art.-Nr.	Leistung	€/St.
39399	230 V/1100 W	43,99

### Händetrockner

Edelstahlgehäuse, hochglanzpoliert. Automatisches Ein-/Ausschalten über Infrarot-Sensor. Luftaustrittsdüse drehbar. Luftleistung: ca. 58 Liter/Sek. Anschlusswert: 2,1 kW/230 V/50 Hz. Mit Eurostecker-Anschluss! VPE 1.



249,<sup>00</sup>

Art.-Nr.	BxTxH in cm	€/St.
11249	26x23,5x21	249,00





# Insektenvernichter

Für den Einsatz im Küchen- und Gastrobereich!

## Insektenvernichter „IF 100“

Gehäuse aus Kunststoff und Aluminium. 2 Röhren: 2x15 W. Wirkradius 10 m. Zur Wandmontage oder als Standgerät. Insekten werden durch das UV-Licht angelockt und bleiben auf der dahinter angebrachten Klebefolie haften. 2 UVA-Leuchtstoffröhren. Inkl. 2 Klebefolien und Befestigungsmaterial. Anschlusswert: 230 V/30 W. Mit Eurostecker-Anschluss! VPE 1.



129,<sup>00</sup>

Art.-Nr.	LxBxH in cm	€/St.
157800	62x9x35,5	129,00

## Ersatz-Klebefolie für „IF 100“

Im 5er Pack. VPE 1.



pro Stück  
5,<sup>20</sup>

Art.-Nr.	Passend für Art.-Nr.	BxH in cm	€/Pack
157810	157800	39x31,3	25,99



ab 48,<sup>99</sup>

## Insektenvernichter elektronisch

Elektronischer Insektenvernichter mit einem Gehäuse aus einer speziellen Aluminiumlegierung und feuerfestem ABS-Kunststoff. Einfache Reinigung durch herausnehmbare Schublade. 2 UV-A-Leuchtstoffröhren. Gitterspannung 2500 V. Anschlusswert 230 V. Als Decken- oder Standgerät einsetzbar. Nur zur Verwendung im Innenbereich. VPE 1.

Art.-Nr.	BxTxH in cm	Wirkungsbereich	Leistung in W	€/St.
13822	33,5x9,0x26,0	50 m <sup>2</sup>	26	48,99
13823	48,5x9,0x31,0	100 m <sup>2</sup>	40	69,99
13824	64,0x9,0x36,0	150 m <sup>2</sup>	45	75,99



3 Größen

## Modernes Design für den Einsatz in Bereichen mit Publikumsverkehr

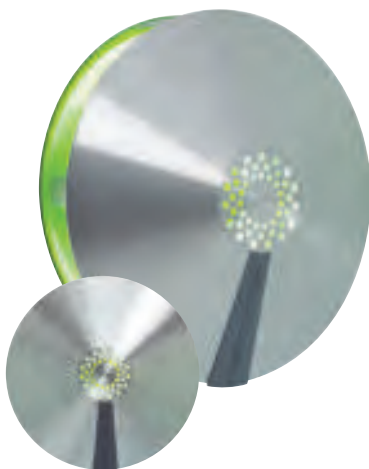

159,<sup>00</sup>

## Insektenvernichter „Style“

Zeitgemäßes Design mit klaren Linien. Elegante, polierte Frontfläche. Schlanke, diskrete Form. Einfacher Folien- und Röhrenwechsel. Herunterklappbare Frontseite. UV-Licht Reflektor. VPE 1.

Art.-Nr.	ØxT in cm	Watt	€/St.
13734	27,5x13,5	22	159,00



pro Stück  
3,<sup>17</sup>

## Klebefolien

Klebefolien 6er Pack für Insektenvernichter „Style“. VPE 1.

Art.-Nr.	€/St.
13736	18,99

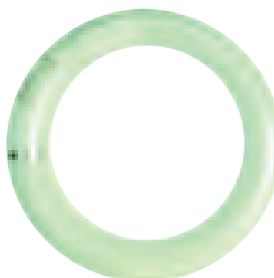

29,<sup>99</sup>

## Leuchtstoffröhre

Leuchtstoffröhre bruchgeschützt zu Insektenvernichter „Style“. VPE 1.

Art.-Nr.	€/St.
13737	29,99

- A**
- Abdeckhauben 183, 190, 216, 217  
 Abdeckung 104, 148, 173  
 Abfalleimer, -körbe 302–304, 417, 433  
 Abgrenzungsständer 306  
 Abstecher 411  
 Abstreifbehälter 415  
 Abtropfeinsatz GN 350, 355  
 Alufolie 428  
 Aluguss-Pfannen 339  
 Alumina-Porzellan 33  
 Aluminium-Pfannen 338, 340  
 Alu-Schaufel 411  
 Amerikanische Speisekarte 158  
 Ananas-Schneider 382  
 Angebots-Tafeln 289–295  
 Anti-Rutsch-Matte 420  
 Aperitifglas 107, 467  
 Aperio-Set 34, 251  
 Apfelfentkerner 390  
 Apfelschälgerät 382  
 Apfelteiler 378  
 Aschenbecher 305  
 Auflaufform 344, 404  
 Auflaufschale 70  
 Aufsatzbord 352  
 Aufschnitt-Maschinen 451  
 Aufsteller 264–270, 310  
 Ausgießer 118, 277  
 Auslagekorb 207, 212  
 Auslageplatten 244–247
- B**
- Backbleche 348, 443  
 Backformen 67, 70, 404–407  
 Backmatte 405, 410  
 Backpinsel 407, 413  
 Backrahmen 347, 408  
 Backschaufel 373  
 Back-,trenn-,papier 404, 428  
 Back-Trennspray 410  
 Backzubehör 404–415  
 Baguettekorb 212
- Bain-Marie 185, 189, 226, 439  
 Bandana 312  
 Barista-Löffel 97, 128  
 Barista-Porzellan 56–59  
 Barlöffel 279  
 Barmatte 286  
 Barmixer 455, 456  
 Bar-Schneidbrett 368  
 Baumwollhandschuhe 319  
 Becher 35, 41, 44, 47, 52, 54, 55, 61, 130, 131, 132, 272, 282  
 Beilagen-Behälter 282, 352  
 Belegmappen 324, 326  
 Berufsbekleidung 312–326  
 Beschriftungsetiketten 236, 250, 266  
 Besteckbehälter, -mulden, -körbe, 163, 164, 181, 183, 204, 205, 206, 352, 419, 434  
 Besteck-,serien 71–102  
 Besteckständer 78  
 Bestecktaschen 145, 160  
 Biergläser 121, 282  
 Bierwärmer 282  
 Bio-Kaffeebecher 11, 127  
 Bio-Schalen, -Löffel 11, 147, 242  
 Bistroschürzen 319, 322  
 Bistrotische 300  
 Blender 455, 456  
 Bloomix 97, 129  
 Bodenwischer & Zubehör 416  
 Bondrucker-Rollen 284  
 Bonschienen, -spieß 400, 431, 434  
 Bratenplatten 70, 246  
 Bratenspachtel 374  
 Bratentöpfe 328, 330, 332  
 Bratenwender 223, 375  
 Bräter 344  
 Bratformen 344, 348, 404  
 Bratpfannen 307, 328, 330, 332, 334, 336–341  
 Brennpaste, -Flüssigkeit 226  
 Brennstoffhalter 226  
 Brezelständer 215  
 Brötchenspender 196  
 Brotkörbe 190, 207–213
- Brotmesser 357, 365, 367  
 Brotschneidbretter, -station 181, 183, 214  
 Buchschrauben 159  
 Buffetaufsteller, -ständer, -vitrinen 161, 169, 190, 196, 203, 207, 241  
 Buffetbars 194  
 Buffetkörbe 190, 207, 209, 212  
 Buffetkühler 196, 216, 217  
 Buffetplatten 190, 202, 234–247  
 Buffetschalen, -schüsseln 164, 234–242  
 Buffetschalen, -tablets Melamin 164, 190, 202, 238–242, 244, 245  
 Buffet-System 178–193  
 Buffetssystem „Wood“ 186–193  
 Buffet-Zubehör 194–225  
 Burgerbox 10, 425
- C**
- Cafeteria/Barista 127–137  
 Cerealien-Spender 195  
 Chafing Dishes 226–231, 445  
 Chafing Dish Heizung 440  
 Chafing Dish-Löffel 222, 223, 375  
 Champagner Bowl und Zubehör 271  
 Champagnerverschluss 276  
 Chef-Schalen 103, 184, 240  
 Chilischneider 139  
 Cloche 104, 148, 173, 401  
 Cocktailgläser 107, 109, 122, 467  
 Cocktaillöffel 75, 76, 80, 82, 84, 85, 86, 87, 89, 91, 94, 95, 128  
 Cocktailshaker u. Zubehör 279  
 Cognacschwenker 121  
 Cookmax Topfserien 328–341  
 Cook&Serve-Backformen 67–70  
 Crusher 455  
 Currywurstschneider 391, 452
- D**
- Dachaufsteller 268–270  
 Darioform 412  
 Deckel 240, 241
- Deckel mit Pumpe 399  
 Deckelöffner 399  
 Deckelständer 328  
 Deckel zu Kochgeschirr 328, 330, 332, 334  
 Dekoartikel 160–169  
 Dekorier-Löffel, -Sets 390  
 Dekorier-Streuer 411  
 Delfin Gläserspüler 287  
 Desinfektionsmittel, -spender 309–311  
 Dessertschalen 103–104, 129, 248–254  
 Dispenser 232, 233, 398, 456  
 Display für Spießse 260, 261  
 Doppeleinlagen 153, 157, 158  
 Dosenöffner 399  
 Dosierflaschen, -spender, -system 283, 352, 398, 399  
 Dosiergeräte für Flaschen 278  
 Drahtbügelglas 254  
 Drahtbürste 375  
 Dressinglöffel 194, 223, 225, 236  
 Dressingshaker 394  
 Dressingtopf/-flasche 149, 236, 250, 254  
 Durchlauftoaster 446
- E**
- Edelstahl-GN-Behälter 350–352  
 Eierbecher 147  
 Eierbox 420, 424  
 Eierkocher 436  
 Eierkorb 146, 212  
 Eierlöffel 147  
 Eierpfanne 70  
 Eierschneider, -stückler 379  
 Eieruhr 391  
 Eimer 416, 422  
 Einkoch Zubehör 250, 403  
 Einlegekärtchen Reserviert-Aufsteller 157, 268, 269  
 Einleger für Speisekarten 154  
 Einschlagpapier 263  
 Einstech-Thermometer 402, 403



Einwegbesteck	13, 128, 257, 435	Flaschenkühler, -ständer	164,	Getränkespender	232, 233	Händetrockner	460
Einwegschutzhülle	431		271–275	Gewürzbord	432	Handmixer	452
Eiscreme-Spachtel	126	Flaschenöffner	280	Gewürzstreuer	411	Handschuhe	319, 345
Eiscrusher	455	Flaschenverschluss	118, 276	Gießler	43, 47, 59	Handtuchspender	308
Eisen-Pfannen	341	Fleischgabel	360	Gitterrost GN	350	Hartglas-Geschirr	48–49
Eisgläser, -kelche, -schalen	109, 125,	Fleischklopfer	380	Glasclip, Glashalter	257	Hebelkorkenzieher	280
	126, 128, 171	Fleischtopf	328, 330, 332	Glasdeckel zu Kochgeschirr	334	Heißgetränkspender	435, 456
Eiskühler	271	Fleischwolf & Zubehör	454	Gläser	60, 105–126, 467	Heißluftofen	443
Eislöffel	75, 76, 80, 82, 84, 85, 86, 87,	Folien-Abrollgerät, -Spender	428	Gläserkörbe	418, 419	Heißwasserspender	435
	89, 91, 94, 95, 128	Folienbeutel -/rollen	441	Gläserschiene	276, 400, 434	Heizplatten	435
Eisportionierer	126, 412	Folienrahmen	295	Gläserpülapparat/Zubehör	287	Heizungen CD	440
Eiswürfelbereiter	458	Fön	460	Glas-Schalen	103, 104, 184	Henkelbecher	35, 41, 44, 47, 52, 54,
Eiszange	221, 222	Fondanttrichter	397	Glasserien	103, 104, 105–120		55, 61, 130, 131, 132, 272
Elektro-Chafing Dish	231, 445	Fremdenmeldeblock	307	Glas-Teller	103, 104	Henkelgläser	128, 131
Elektrogeräte	435–461	Frischhaltebox	424	Glocke	104, 148, 173, 401	HEPA-Filter	460
Elektro-Heizung	440	Frischhaltefolie	428	Glühweinkessel	435	High Alumina Porzellan	40, 63, 66
Entkalker, -tabletten	417, 437, 438	Frittentüte	237, 254	GN-Aufsatzbord	352	Hinweisschilder	416
Entkerner	390	Fritteusen	453	GN-Behälter, -Bleche	182, 184, 185,	Hitzehandschuhe	345
Entstieler	377	Frittierkorb Mini	262		189, 190, 227, 243, 244, 348,	Hobel	382–385
Espresso	36–38, 41, 42, 44, 46, 47,	Frittierlöffel	374		349–356	Hochstuhl, Sitzerrhöhung	170, 172
	56, 59, 97, 129, 130, 131	Frittieröl-Tester	402	GN Beilagenbehälter	352	Hockerkocher	448
Essig/Öl-Menagen	141, 142	Frittierzange	220, 374, 390	GN-Deckel	350, 354, 356	Holzbox, -kiste	155, 168, 190, 281
Essig/Öl-Sprüher, -Karaffe	149	Fruchtfliegenfalle	382	GN Einsätze	227, 349–356	Holzchips	401
Esstäbchen	73	<b>G</b>		GN-Ständer für Gewürzbehälter	352	Holzteller, Holzbretter	63, 200, 201
Etageren	169, 197, 198, 202, 212	Gabeln	71–102	Gourmet Whip	415	Holzuntersetzer	341
Etiketten	169, 236, 250, 266	Gasbrenneraufsatz	401	Granitsplit	231	Hot-Dog Gerät	436
<b>F</b>		Gasgrill	448	Grätenzange	389	Hotelausstattung	302–311
Fadenhobel	383	Gasgrill	448	Gratinschale	70	Hotelporzellan	20–70
Fahrgestell	422, 427, 433	Gaskocher & Zubehör	401, 448	Greenline-Artikel	9–17	Hustenschutz, -deckel	103, 181, 184,
Falthandtücher & Spender	308	Gastronorm-Behälter, -Bleche	182,	Griddleplatten	447		214, 215, 311
Fett-Trenn-Kanne	397		184, 185, 189, 190, 227, 348,	Griffkorken	276	Hygieneartikel	214, 215, 308–311,
Feuerlöschdecke	391	Gebäckzange	349–356	Grillbesteck	375		460
Fiberglastablett	173–175	Geflügelschere	219, 221	Grillnadeln	390	Hygiene für die Küche	461–466
Filterpapier	437, 438	Geldbeutel	362, 376	Grillpfanne	337, 339	Hygiene Special	308–311
Fingerfood	248–263	Gemüsebeutel	156, 323–326	Grillzange	220, 374	<b>I</b>	
Fingerfoodspieß	13, 259	Gemüsehobel, -schneider	382–385,	Großküchensieb	396	Ice-Crusher	455
Fingerschutz für Reibe	386		450	Grubentuch	417	Induktionskochplatten	440, 457
Fischgrätenpinzette	389	Gemüselöffel	224, 342	Gürtel	325	Induktionsstation	440
FIVESTARS - Produkte	20–31, 135	Gemüseseiher	394	Gutscheine	270	Induktionswok	333, 342, 343
Flambierbrenner	401	Gemüsetopf	328, 330, 332	<b>H</b>		Infrarotlampe	439
Flammkuchen-Brett	200	Gepäckablage	303	Haartrockner	460	Ingwer/Zitronenreibe	387
Flaschen	149, 250, 254	Geschenkkorb	212	Hackbeil	360, 370	Insektenvernichter & Zubehör	461
Flaschenhals-Etiketten	169, 266	Geschirr	20–70, 130–132	Hackbrett Gourmet Board	370	Isolierkannen	133–137, 437
Flaschenhalterungen	276, 283, 398	Geschirrtücher	417	Halterung für Servierwagen	429		
		Geschirrwashbrausen	434				

<b>J</b>		Kochlöffel	225, 373	Latzschürze	313, 319, 321, 322	Müllbeutel	302, 417, 429, 433
Juliennerreißer, -schneider	389	Kochmesser	357–367	Lochtüllen-Set	409	Müllbeutelhalter für Servierwagen	429
<b>K</b>		Kochmesser KAI	366–367	Lock & Lock Behälter	424	Mülleimer	302, 303
Kaffeeautomaten, -maschinen	437, 438	Kochmützen	312, 317, 319	Löffel	71–102, 147, 222–225, 236, 245, 252, 257	Multikocher	435
Kaffeebecher	11, 35, 41, 44, 47, 52, 54, 55, 61, 127, 132–133	Konservendose	260	Löffelbecher	205	Multipfanne	436
Kaffeegläser	129	Kontaktgrills	447, 448	Longdrinkgläser	105, 106, 108, 115, 116, 117, 118, 119, 282	Multirack	143, 196
Kakao-Streuer	411	Konvektomaten-Bleche	348	Löschdecke	391	Multischneider	383
Kannen (Kaffee, Saft, Milch, Tee)	437	Körbe	190, 205–213	Löwenkopfterrine	148, 237	Muskatreibe, -mühle	140, 387
Kannen (Kaffee, Saft, Milch, Tee)	136	Korkenzieher	280	<b>M</b>		Müslischalen	147, 242
Karaffen	123, 149, 195	Kosmetikeimer	303	Magnetaufhänger	370	Müsli-Spender	195
Kartenhalter	165, 169, 173, 264–268	Kreidemarken u. Zubehör	155, 267, 270, 288, 290	Magnetleiste	360, 400, 434	<b>N</b>	
Kartoffelpresse	380	Krüge	109, 116, 124	Malbuch, -spielkarten für Kids	170	Nussknacker	280
Kartoffelstampfer	380	Küchenbeil	360, 370	Mandoline	383	<b>O</b>	
Käsemesser	222, 360, 377	Kuchenform	406, 407	Marmorpapier	152	Ofenhandschuhe	345
Käsestreuer	411	Küchenglocken	306	Mehlsieb	396	Öl-Sprayer, Öl-Karaffe	149
Kassen-Rollen	284	Kuchenheber	346, 404	Mehrwegbesteck	16, 102	Opalglas-Geschirr	49
Kasserolle	328, 330, 332	Küchen-Helfer	372–403	Melamingeschirr	60–62	<b>P</b>	
Kehrgarnitur	416	Küchenmaschine	449	Melamin-GN-Behälter	353	Paletten	359, 413
Kelchglas	105	Küchenmesser	357–367, 376	Menagen	141–142	Palmblatt-Schalen, -Teller	12, 258
Kellnerbesteck	280	Küchenmöbel	429–434	Menübox	10, 11, 425	Panini-Grill	447
Kellnergeldbörsen	156, 323–326	Kuchenrahmen	347, 408	MenüsChalen	447	Papierhandtücher	308, 309
Keramik-Ablage	73	Küchenscheren	376	Messbecher	395	Papierhandtuchspender	308
Keramikpfanne	336	Küchenschüsseln	394, 395	Messer	357–367, 376	Papierkorb	157, 304
Kerzenhalter, -leuchten	164, 166, 169	Küchentechnik	435–461	Messerblock	360, 367	Papierrolle	309, 416
Kesselrührbesen	372	Küchen-,Transport-, Servierwagen	419, 429, 430, 431	Messerschärfer	364, 366, 456	Parmesandose	142
Kinderbesteck	81, 171	Küchentuch	417	Messerserien	357, 361, 362, 365, 367	Party-Besteck	257
Kindergeschirr, -teller	60–62, 65, 171	Küchenwaagen	391, 442	Messertasche	358	Party-Löffel	252, 257
Kinderhochstuhl, -sitzerhöhung	170, 172	Kugelformer	388	Mikrowellen	443, 444	Party-Teller mit Glashalter	257
Kindermesser MINZO	17, 171	Kugelknöpfe	317	Milchdispenser	232	Passiergerät, -tuch	397
KitchenAid-Küchenmaschine	449	Kühlakku	180, 185, 189, 196, 426, 427	Milchkanne	136	Pasta-Einsatz	331, 332
Klapprahmen/ -ständer	295	Kühlaufsatzvitrine	459	Milchkühlschrank/-Max	438	Pastamaschine	391
Kleiderbügel	307	Kühlplatte	194, 216, 217	Minibar	459	Pastateller	63, 64, 65, 171
Klemmbrett/-halter	150, 151	Kühlschränke, -vitrine	196, 216, 217, 438, 458	Mini-Casserolen	67, 70	Pastetenform	70, 252, 412
Klemmhalter für Skirtings	299	Kühlschrank-Thermometer	403	Mini-Formen, -Töpfe	67–70	Petit-Gläser & Schalen	248–254
Klettband, -streifen	299	Kühltische	458, 459	Mini-Servierbehälter	262, 263	Petit-Porzellan	251–254
Klingenschutz	358	Kunststoff-, Melamin-Geschirr	60–62	Mini-Servier-Frittierkorb	262	Pfannen	307, 328, 330, 332, 334, 336–341
Knoblauchpresse, -schäler	377	Kurzzeitmesser	391	Mixer	452, 455, 456	Pfannenwender	336, 337, 375
Kochbekleidung u. Zubehör	312–326	<b>L</b>		Mix- und Schüttelbecher	279	Pfeffermühlen	138–140, 142, 165, 168
Kochgeschirr	328–348	Latte-Macchiato-Glas	127–129	Mörser	378	Pflaster	417
Kochjacken, -hosen	312, 314, 320	Latte-Macchiato-Löffel	128	Muffinformen	405–407	Picker	13, 259, 284



Pinzetten	388	Reiben	385–387	Schaufel	411, 422	Serviertabletts	173–175, 199, 246,
Pissoir-Einlage	309	Reinigungsgeräte	416	Schaumlöffel	373, 374		247
Pizzableche	347	Reinigungsschwamm	267, 290	Schaumspiseformen	412	Servier-/Tafelzubehör	138–149
Pizzabox	9, 427	Reinigungstabs, -würfel	135, 287	Schieferplatten	97, 128, 190, 197,	Servierwagen & Zubehör	429, 430
Pizzabox Thermo	346	Reinigungswagen	416		202, 251	Servierzangen	220, 221, 223
Pizzabrett	200	Reiskocher	436	Schirmständer	303	Servietten, -behälter, -taschen, -ringe	
Pizzadette	458	Reserviertaufsteller	157, 268, 270	Schleifstein	366		160, 162
Pizzaheber	346, 404	Reste-Trichter	279	Schlemmerpfanne mit Servierbrett	68,	Servietten,-behälter,-taschen,-ringe	
Pizzamesser	81, 99, 100	Rettichschneider	389		341		145, 146
Pizza-Rack	347	Revolvertaschen	156, 323–326	Schlüsselanhänger	306	Serving-Box	242
Pizzarahmen	347	Rezeptionsglocken	306	Schlüsselkette	324	Setplatte	63, 131, 251
Pizzaschere,-schneider	346, 376	Rindenholzbrett	201	Schmorpfanne	330, 334	Shaker	279, 394
Pizzaschieber	346, 374	Rollen für Bon Drucker	284	Schnapsbox	458	Shun Küchenmesser	367
Pizzateigbox	347	Rollenspender	309, 416	Schnapsgläser	105, 119, 120, 121	Siebe	396, 397
Pizzateller	66	Rollholz	404	Schneebesen	372	Siegelmaschine	447
Pizza-Thermobox	426, 427	Rolltopdeckel, -hauben	183, 190, 216,	Schneeschlackessel	395	Silikonbackmatte,-formen	405
Planetenrührer	449		217, 226	Schneidbretter	200, 368–371	Sitzerhöhung Kinder	172
Platzsets	160, 161, 171	Rührbesen	372	Schneidbretterhöhung	368	Skirtings & Zubehör	298, 299
Platzteller	161	Rührschüssel	394	Schneidbrett Gourmet Board	370–371	Snack Holder	262, 263
Politurpaste	77, 417	Rührspatel	225, 373, 374	Schneidbrettständer	369	Snackwelle	215
Polycarbonat-GN-Behälter	354–355	<b>S</b>		Schneider	379	Sodamaker und Zubehör	278
Polypropylen-GN-Behälter	356	Saftgläser	115, 118, 119, 120	Schneidscheiben	450, 451	Soßendosierer	283, 352, 398, 399
Pommesschale	237	Saftkrug	116	Schnittkuchenbleche	348, 431	Sous-Vide-Stick	442
Pommesschneider	379	Sahnegerät- & Kapseln	414, 415	Schöpflöffel	194, 223–225, 373, 375	Spaghettizange, -löffel	220, 221, 223,
Portionierer	126, 412	Saladette	459	Schuhputzmaschine	460		224, 375
Porzellan-GN-Behälter	353	Salamander	446	Schürzen	313, 315, 319, 321, 322,	Spätzlehobel, -reibe, -presse	380
Porzellan,-serien	20–33, 36–47,	Salatbesteck	223–225, 245	Schüsseln	184, 385, 392, 394	Speisenkarten	150–159
	50–59	Salatbox	11, 425	Schutzhüllen	431, 448	Speisenkartenboxen	154, 155
Pressen	380, 382	Salatschleuder	392, 393	Schutzplatte für Stehtisch	296	Speisentransportbehälter	346, 426,
Probierlöffel	260	Salatteller	63, 65	Schwerlasteimer & Zubehör	433		427
Profihobel	369	Salatzangen	219, 222	Seifenspender	308	Speiseringset	412
PRO-Serien	218, 219, 346, 357–360,	Salz-/Pfeffermühlen	138–140, 142,	Seiher	394	Spender	195, 232, 233, 398, 456
	364, 375, 378, 412, 413		165, 168	Sektgläser	108, 111, 112, 113, 114,	Spielkarten für Kids	170
Pumpkannen	137, 437	Salz-/Pfefferstreuer/-menagen	138,		115, 118, 282	Spiralschneider	388
<b>Q</b>			140–142, 144	Sektkühler	271–275	Spitzsiebe	396
Quiche-, Kuchenform	406	Samowar	438	Sektzange	280	Springform	406, 407
<b>R</b>		Saucendispenser	398	Servierbrett	63, 200, 201, 251, 263	Spritzbeutel	409
Räucherpistole	401	Saucieren	125, 148	Serviergestell	169, 198	Spritzschutz	341
Raumluftreiniger	460	Sauteusen	328, 330, 332	Servierglocke	401	Spuckschutz	214, 215, 311
Rechnungsbelegmappen	324, 326	Schalen	20–60, 103–104, 164, 234,	Servierkelle	200, 263	Spülbürsten	287
			235, 237–242	Servierpfannen	341	Spülkörbe	418, 419
Rechnungstablett	326	Schäler	381, 382	Servierpfannen,-artikel	68, 69	Stabmixer	452
Regale	432	Schaschlikspieße	13, 259, 261	Servierplatten	70, 413	Staffeleien	294
Regalwagen	431					Standascher	302, 305

## Index

Ständer für Gewürzbehälter	352	Teigkarten	411	Transportbehälter	257, 420, 421	Weizenbiertgläser	121, 282
Standrohr	434	Teigportionierer	410	Transportwagen	419, 430, 431	Wellenschneider	388
Standtafeln	289–292	Teigrädchen	410	Treiteimer	302, 303, 433	Wetzstahl	364
Steakbesteck	81, 82, 84, 85, 86, 87, 88, 91, 94, 98, 99, 100	Teigschaber	411	Trichter	279, 397	Whiskeygläser	105, 106, 107, 108, 115, 116, 117, 119, 282, 467
Steakteller	50, 63	Teller	20–68, 131	Trinkbecher	60, 120, 272, 282	Wiegemesser	346, 378, 412
Stecktafeln	270	Teller cloche/-glocke	148, 173, 401	Trinkhalme	15, 284, 285	Windascher	305
Stehischbezug	296, 298	Tellerkorb	419	Tüllen & Zubehör	409	Windlicht	164, 166
Stehische	300–301	Teller mit Abtrennung	51	Türanhänger	307	Woklöffel	342
Steinzeug/-serien	34, 35	Teller-Wärmer	440	<b>U</b>		Woks	333, 342, 343
Sternfüllen-Set	409	Terrine	148, 237	Überbackgerät	445	Würstchenerhitzer	436
Stielkasserole	328, 330, 332	Terrinenform	412	<b>V</b>		Wurstständer	215
Stielschaber, -löffel	413	Thekendisplays	143, 196	Vakuumiergeräte & Folien	441, 442	Wurstzange	220, 374
Stifte für Kids	170	Thermo-Boxen	426, 427	Vasen	166, 167	<b>Z</b>	
Stift schwarz	422	Thermometer	402, 403	Verbindungskordel	306	Zahnstocher	259
Stimmungslichter	164, 166, 169	Thermorollen	284	Vierteleinsatz	331	Zangen	218–223, 280, 374, 389, 390
Stiproller	410	Thermo-Schutzplatte	180, 185, 189	Vorbinder	313, 315, 319, 321, 322, 325	Zapfhahnreiniger	287
Stoffservietten	145, 162	Thermoskannen	133–137, 437	Vorlegeteile	223, 375	Zeichenschablonen	290
Stößel	279	Thermo-Tasche Pizza	427	Vorratsbehälter	283, 420–428, 433	Zeitungshalter	307
Stretchbezüge	296	Thermo Whip	415	Vorratsglas	254, 255	Ziseliermesser	388
Streuer	411	Tischabfalleimer	163	<b>W</b>		Zitronenreibe	387
Strohhalmbecher	205	Tischaufsteller	264–270, 310	Waagen	391, 442	Zitronenschnitzelpresse	149
Stuhlkissen	170, 301	Tischbefestigung für Weinkühler	274	Wachspapier	263	Zitruspresse	382, 438
Suppenkelle	223–225, 373, 375	Tischbox	168, 281	Wandascher	305	Zuckerrohr-Schalen, -Teller	14, 256
Suppenkessel	328, 330, 332	Tischdecken	162, 299	Wandhalter	306, 431	Zuckerspender/-streuer	142, 143
Suppenstation	185, 189, 231, 456	Tischdeckenklammern	162	Wandregale/-borde	432	Zuckerzange	220
Suppentassenlöffel	81	Tischdosenöffner	399	Wandregister	307	Zwischenstege GN-Behälter	350
Suppenterrine	148, 237	Tische	300, 301	Wandtafeln	292–294		
System-Porzellan	54–55	Tischkartenhalter	173, 264–267	Wärmebrücke, -lampe	439		
<b>T</b>		Tischlichter	164, 166, 169	Wärmeschrank	440		
Table Caddy	165, 168, 281	Tischnummern	269	Warmgetränkedispenser	456		
Tablettkorb	419	Tischplattenbezug	296	Warmhalteplatten	435		
Tabletts	164, 173–175, 190, 196, 202, 216, 217, 244–247	Tischtafeln	168, 264–267	Warnschild	416		
Tablettwagen	431	Toaster	445, 446	Wasserbad	185, 189, 226, 439		
Tafeln	289–294	Tomatenmesser	360, 362, 376, 377	Wasserkocher	436		
Tafelständer	292	Tomatenschneider	378	Weckgläser	248, 250		
Tassen	32–61, 130, 131, 132	Töpfe & Zubehör	328–348	Weinausgießer	118, 277		
Tassenspender	194	Topfset	329, 331	Weinflaschenhalter	169, 276		
Tassenwärmer	440	Tortengitter	408	Weingläser	109, 111, 112, 113, 114, 115, 118		
Teebox	197	Tortenheber	81, 223	Weinkühler	164, 272–275		
Teeglas	129, 131	Tortennmesser	415				
Teelichthalter	164, 166, 169	Tortenplatten/-hauben	413, 414				
		Tortenring	408				
		Tortenteiler	408				
		Transparenthüllen	157				



Die neuen Schalen der Serie SPICES  
finden Sie beim Thema Porzellan.

**NEW**



**Adrien Hurnungee** -  
leidenschaftlicher Koch und Visionär

Wir bedanken uns bei Adrien Hurnungee,  
der mit seinem professionellen Foodstyling  
unsere Produkte perfekt in Szene gesetzt hat.

<https://www.adrien-hurnungee.de/>

[https://www.facebook.com/  
adrien.hurnungee](https://www.facebook.com/adrien.hurnungee)

[https://www.instagram.com/  
adrienhurnungee/](https://www.instagram.com/adrienhurnungee/)







# **Distler Gastro**

Gastronomie- und Großküchenausstatter

Online-Shop: <https://shop.distler-kassel.de>

**KASSEL**  
Gastronomie- und  
Großküchenausstatter  
Kälte- und Klimatechnik  
Distler-Gastro GmbH  
Heinrich-Hertz-Straße 9  
34123 Kassel  
Tel.: 05 61/5 80 95-0  
Fax: 05 61/5 80 95-60  
E-mail: [info@distler-kassel.de](mailto:info@distler-kassel.de)

**ERFURT**  
Gastronomie- und  
Großküchenausstatter  
DG Distler-Gastro GmbH  
Linderbacher Weg 30  
99099 Erfurt  
Tel.: 03 61/4 42 11-0  
Fax: 03 61/4 42 11-11  
E-mail: [info@distler-erfurt.de](mailto:info@distler-erfurt.de)

**BRAUNSCHWEIG**  
Gastronomie- und  
Großküchenausstatter  
Kälte- und Klimatechnik  
Distler-Gastro GmbH  
Dieselstraße 12  
38122 Braunschweig  
Tel.: 05 31/23 62 34-0  
Fax: 05 31/23 62 34-23  
E-mail: [info@distler-braunschweig.de](mailto:info@distler-braunschweig.de)

**FULDA**  
Gastronomie- und  
Großküchenausstatter  
Kälte- und Klimatechnik  
Distler-Gastro GmbH  
Kohlhäuser Straße 3-5  
36043 Fulda  
Tel.: 06 61/3 80 58 58-0  
Fax: 06 61/3 80 58 58-9  
E-mail: [info@distler-fulda.de](mailto:info@distler-fulda.de)