



Gastronomie- und Großküchenausstatter

Gesamtkatalog

BY PENTAGAST



Wir laden Sie herzlich ein

An unseren Unternehmensstandorten erwarten Sie Fachausstellungen mit den neuesten Geräten, Tischausstattungen und Wirtschaftsartikeln. Darüber hinaus können Sie an wechselnden Fachseminaren, Kochkursen und Schulungen teilnehmen. Sprechen Sie uns an!

Kassel

Distler-Gastro GmbH
Heinrich-Hertz-Straße 9
34123 Kassel
Telefon: 05 61.5 80 95-0
Telefax: 05 61.5 80 95-60

info@distler-kassel.de
info@rappard-kassel.de
www.distlergastro.de

Öffnungszeiten
Mo-Fr: 8:00-17:00 Uhr

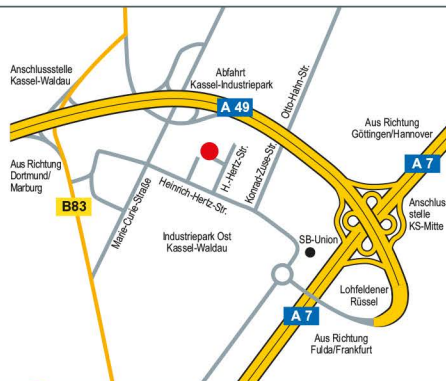

Erfurt

Distler-Gastro GmbH
Linderbacher Weg 30
99099 Erfurt
Telefon: 03 61.4 42 11-0
Telefax: 03 61.4 42 11-11

info@distler-erfurt.de
www.distlergastro.de

Öffnungszeiten
Mo-Fr: 8:00-17:00 Uhr

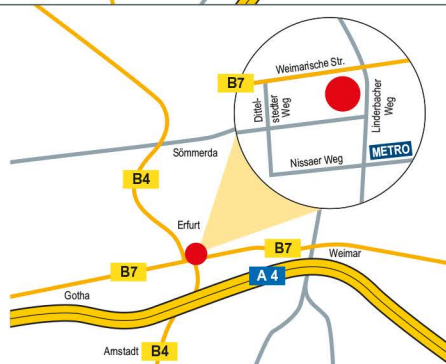

Fulda

Distler-Gastro GmbH
Kohlhäuser Straße 3 - 5
36043 Fulda
Telefon: 06 61.380 5858-0
Telefax: 06 61.380 5858-9

info@distler-fulda.de
www.distlergastro.de

Öffnungszeiten
Nach Vereinbarung

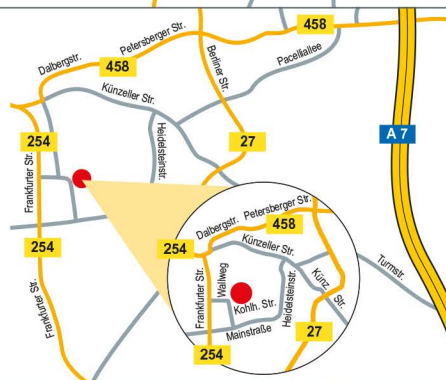

Braunschweig

Distler-Gastro GmbH
Dieselstraße 12
38122 Braunschweig
Telefon: 05 31.23 62 34-0
Telefax: 05 31.23 62 34-23

info@distler-braunschweig.de
www.distlergastro.de

Öffnungszeiten
Mo-Do: 8:00-17:00 Uhr
Fr: 8:00-16:00 Uhr

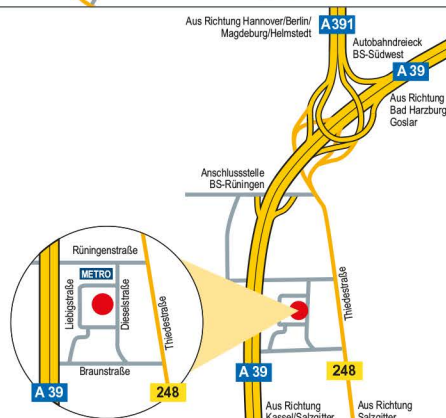

GROSSKÜCHENTECHNIK

Seite 4-189



GEDECKTER TISCH

Seite 190-451



KÜCHENZUBEHÖR

Seite 452-531



Preise verstehen sich zzgl. gesetzlicher MwSt. ohne Montage und Aufstellung.

Klassiker & Trends





GROSSKÜCHENTECHNIK

THERMISCHE GERÄTE 6-52

Kochgeräteserien | Multifunktionsgeräte
Heißluftdämpfer und -öfen | Imbiss- und Snackgeräte
Mikrowellen | Spezialgeräte und Pizzaöfen

EDELSTAHLMÖBEL 53-54

ARMATUREN 55-59

SPEISENAUSGABEN FRONTCOOKING 60-77

KÜHL- UND LAGERTECHNIK 78-97

EIS- UND EISWÜRFELBEREITER 98-102

SPÜLTECHNIK 103-128

TRANSPORT UND LOGISTIK 129-155

KLEINGERÄTE 156-189

Warmhaltegeräte | Kaffeemaschinen
Wasserkocher | Saftmaschinen und Mixer
Küchenmaschinen | Gemüseschneider
Aufschnittmaschinen | Vakuumiergeräte | Waagen

Bestellen Sie einfach und bequem
in unserem **Onlineshop** ...



Preise verstehen sich zzgl. gesetzlicher MwSt.
ohne Montage und Aufstellung.



Master of Performance

KÜCHENMEISTER



KÜCHENMEISTER®



Hightech in Handwerksqualität

Gefertigt wird er nach Maß, von Hand und in Einzelmontage. Dabei garantieren innovative Spitzentechnologien, hochwertige Materialien und ein beispielhaftes Qualitätsmanagement jedem MKN-KÜCHENMEISTER das individuelle Zertifikat Meisterstück.

MKN ProfiKochtechnik

Über 360 Elektro- und Gas-Gerätevariationen sind im KÜCHENMEISTER nahezu kombinierbar. Ob in Elektro- oder Gastheorie oder mit moderner MKN-Hochleistungs-Induktion, in seiner spezifischen Konfiguration verkörpert ein KÜCHENMEISTER die ideale Anpassung an die persönlichen Anforderungen und Wünsche des Kunden.



INDUKTION



Die Generation der original MKN-Flächen-Hochleistungs-Induktion in unterschiedlichen Größen und Anschlusswerten: schnelle Energieübertragung, hoher Wirkungsgrad, leichte Reinigung und hervorragend für empfindliche Speisen geeignet.*

Besondere Vorteile der MKN-Induktion*

- › Topferkennung schon ab 12 cm Bodendurchmesser
- › stufenlose Leistungseinstellung von 4-100%:
individuell abgestimmt auf Warmhalten, Fortkochen, Braten und schnelles Aufheizen
- › schnelle Erkennung überhitzter Töpfe:
automatische Leistungsanpassung zum Schutz des Kochgeschirrs, des Kochfeldes und des Induktors



= besonders ressourcenschonendes Produkt = Produkt erfüllt hohe Hygieneanforderungen. *Im Vergleich zur MKN Vorgängertechnologie.



Flexibel. Stark. Zukunft.



FlexiChef – überzeugende Produktivität

FlexiChef lässt sich auf Anhieb intuitiv bedienen, ist turboschnell und verfügt über ein leistungsstarkes Hygienekonzept, das Umwelt und Ressourcen schont.

Seine innovativen Technologien können die Effizienz ganzer Küchenprozesse optimieren und effizientes Arbeiten ermöglichen.

MagicPilot

Mit diesem Bedienkonzept lässt sich der FlexiChef intuitiv und einfach bedienen. Das Touch & Slide 8" Echtfarbendisplay ermöglicht wie bei einem Tablet PC oder Smartphone brillante Darstellungen kombiniert mit robuster Touchtechnik für den Küchenalltag.

ReadyXpress

Schnell in der Leistung – das ReadyXpress Druckgarsystem sorgt für hohe Produktivität und optimierte Küchenprozesse. Kochen Sie Rindergulasch in nur 48 Minuten! (Option in Gr. 2 + 3)

SpaceClean

Das erste automatische Reinigungssystem der horizontalen Gartechnik (Option). Zwischenreinigung in nur 2 Minuten (zzgl. Rüstzeit) und ohne Chemie!



= besonders ressourcenschonendes Produkt = Produkt erfüllt hohe Hygieneanforderungen



Master of Performance

FLEXICHEF



FlexiChef Team (Größe 1 mit Größe 2, je mit ReadyXpress Option)

FlexiChef Team

Für jede Betriebsgröße das passende Modell. Individuelle Größen- und Tiefenkombinationen, jeweils mit nur einem Bediensystem „MagicPilot“ in der Mitte. Bedienblende rechts oder links.



Ein Touch und der Garprozess startet

So wird Top Speisenqualität täglich reproduzierbar.



Manuelle Bedienung

Individuelles Kochen mit neun verschiedenen Gararten im MagicPilot – einfach und intuitiv.



Druckabbau bereits ab ca. 2 Minuten

Das ist kurz und schonend und macht den Garprozess schnell und flexibel.



Multifunktionalität

Entweder braten, kochen oder frittieren in bis zu 4 Zonen. Mit unterschiedlichen Temperaturen und Zeiten beim Braten, d.h. beim Braten kann mit FlexiZone ein komplettes Gericht in einem Tiegel zubereitet werden.



50% höhere Anbratleistung*

Der Turbo PowerBlock setzt seine Power gezielt ein. Für mehr Leistung* und weniger Energieverbrauch*.



Ressourcen und Umwelt schonen

Dies ist bei MKN ein ganzheitlicher Ansatz. Dazu gehört u.a. die erfolgreiche Zertifizierung nach DIN ISO 14001.

FlexiChef Varianten:

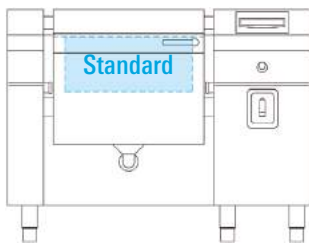

- › Größe 1 Standard (50 l)
- › nur mit ReadyXpress
- › SpaceClean Option
- › Bedienelement links (Option)
- › Anschlusswert: 13,00 kW

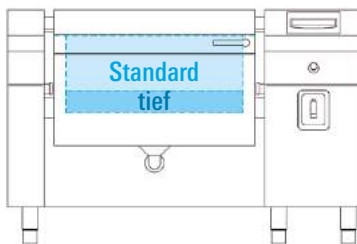

- › Größe 2 Standard (75 l)
- › Größe 2 Tief (100 l)
- › ReadyXpress Option
- › SpaceClean Option
- › Bedienelement links (Option)
- › Anschlusswert: 17,30 kW

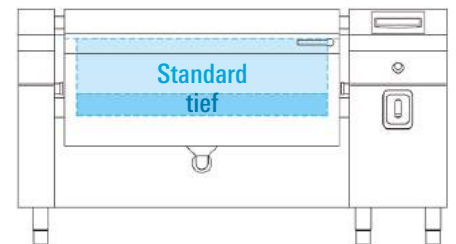

- › Größe 3 Standard (100 l)
- › Größe 3 Tief (150 l)
- › ReadyXpress Option
- › SpaceClean Option
- › Bedienelement links (Option)
- › Anschlusswert: 25,90 kW

Serienausstattung:

- › MagicPilot
- › autoChef
- › manuelles Garen
- › FlexiZone
- › Turbo PowerBlock
- › Handbrause
- › OpenXpress (bei Geräten mit Druckgarfunktion ReadyXpress)
- › automatisches Portionieren (Patent)

Optionen / Zubehör:

- › SpaceClean Reinigungsfunktion (beim FlexiChef Team nur in beiden Tiegeln möglich)
- › ReadyXpress Druckgarfunktion
- › Linienanbindung (einseitig oder beidseitig)
- › Schublade für Zubehör
- › Auflageschiene für GN Behälter
- › Einhängestell für Körbe
- › Frittierkorb, Kochkorb, GN Behälter gelocht oder ungelocht
- › Entleer- und Wendespattel, Schöpfschaufel ungelocht, Schöpfschaufel gelocht, Tiegel-Schaber
- › Einlegeboden
- › Behälterwagen für GN Behälter
- › Kochzubehörpakete
- › Abzieher und Reinigungsbürste

*Im Vergleich zur MKN Vorgängertechnologie.

OPTIMA 850 I & EXPRESS



Master of Performance

Optima 850i

Die Top-Hygienelösung für Groß- und Gemeinschaftsverpflegung

- › durch große Bodenfreiheit ideal für Krankenhäuser, Altenheime, Mensen und die Betriebsgastronomie
- › individuell gestaltbare Hochleistungs-Gerätelinie
- › komplett aus hochwertigem Chromnickelstahl
- › mehr als 130 verschiedene Elektro- und Gas-Geräte frei miteinander kombinierbar
- › Ausführung als: Installationsbrücke, Installationswand, Installationsträger, Boden-aufstellung, Deckenmontage oder zur Montage an bauseitigen Betonwänden
- › einfach und kostengünstig plan- und montierbar
- › niveaugleiche Verbindungstechnik
- › reinigungsfreundlich, langlebig und solide
- › hohe Geräte- und Betriebssicherheit
- › bauseitiger Anschluss von Energieoptimierungsanlagen (LOA) möglich



Optima EXPRESS

Druckkochkessel

MKN-Druckgarteknik ermöglicht schnelles, gesundes, schonendes Kochen und Druckdämpfen.

Großes Nutz- und Füllvolumen

OptimaExpress

- › automatisches, produktschonendes Schnell-Druckabbau-System
- › kein Einsatz von Weichwasser
- › sensorgestützte Drucküberwachung
- › sehr geringer Wasserverbrauch und geringe Betriebskosten*

OpenExpress

- › schonende Express-Druckabbau-Funktion für »robuste« Produkte
- › individuelle Anpassung an das Gargut
- › kein manuelles Eingreifen notwendig

Kerntemperaturfühler

- › serienmäßig und punktgenau
- › hohe HACCP-Konformität

Steam-Funktion

- › zusätzliche Dampfeinspeisung über den Deckel in den Kochraum
- › zum Schnelldruckaufbau und Dämpfen

Beheizungssystem MKN-VAPRO

- › geringer Energiebedarf
- › kurze Ankochzeiten
- › hohe Sicherheit

Preis auf Anfrage.

*Im Vergleich zu klassischer MKN Technik.





Master of Performance

OPTIMA 850

Die MKN Serie Optima 850 ist ausgelegt für den harten Küchenalltag, besonders für die Gastronomie, Hotellerie und Gemeinschaftsverpflegung.

- › leistungsstark, langlebig, solide und wirtschaftlich
- › mehr als 200 modulare Elektro- und Gas-Geräte frei und individuell kombinierbar
- › besondere Ergonomie- und Hygieneansprüche
- › niveaugleiche Verbindungstechnik
- › hohe Geräte- und Betriebssicherheit
- › hohe Praktikabilität z.B. durch: elektronische oder thermostatische Steuerungen, Flächenbeheizungssystem MKN-SUPRA, original MKN-Hochleistungs-Induktion, Schnellkochkessel-Dampferzeuger-System MKN-VAPRO, Spezial-Sandwichmaterial MKN-PowerBlock, prozessgesteuerte Temperaturregelung EcoControl (optional)
- › Gerätefüße sind nicht im Lieferumfang enthalten



Bezeichnung: Gas-Herd
4-flammig
B x T x H/mm: 800 x 850 x 700
Nennwärmebelastung: 19,60 kW
Artikel-Nr.: 2063402
Preis: 4.635,00 €



Bezeichnung: Gas-Herd 4-flammig
mit E-Backofen GN 2/1
B x T x H/mm: 800 x 850 x 700
Anschlusswert: 5,40 kW / 400 V
Nennwärmebelastung: 19,60 kW
Artikel-Nr.: 2063403
Preis: 6.996,00 €



Bezeichnung: Elektro-Herd 4 Platten
mit E-Backofen GN 2/1
B x T x H/mm: 800 x 850 x 700
Anschlusswert: 18,40 kW / 400 V
Artikel-Nr.: 2023203
Preis: 7.630,00 €



Bezeichnung: Elektro-Herd
Induktion 2
B x T x H/mm: 400 x 850 x 700
Anschlusswert: 10,00 kW / 400 V
Artikel-Nr.: 2023104
Preis: 7.560,00 €



Bezeichnung: Elektro-Herd
Flächeninduktion 4
B x T x H/mm: 800 x 850 x 700
Anschlusswert: 20,00 kW / 400 V
Artikel-Nr.: 2023109
Preis: auf Anfrage



Bezeichnung: Elektro-Fritteuse,
London 2
B x T x H/mm: 600 x 850 x 700
Anschlusswert: 12,00 kW / 400 V
Artikel-Nr.: 2020325
Preis: 4.852,00 €



Bezeichnung: Elektro-Griddlepfanne
2 SUPRA
B x T x H/mm: 800 x 850 x 700
Anschlusswert: 10,80 kW / 400 V
Artikel-Nr.: 2022509
Preis: 7.690,00 €



Bezeichnung: Elektro-Bain-Marie
GN 1/1
B x T x H/mm: 400 x 850 x 700
Anschlusswert: 1,50 kW / 230 V
Artikel-Nr.: 2020505
Preis: 2.864,00 €



Bezeichnung: Elektro-Kippbratpfanne
GN 2/1-Handkippung
B x T x H/mm: 800 x 850 x 700
Anschlusswert: 10,80 kW / 400 V
Artikel-Nr.: 2021401C
Preis: 9.808,00 €



Bezeichnung: Elektro-Kippbratpfanne
GN 3/1-Motorkippung
B x T x H/mm: 1100 x 850 x 700
Anschlusswert: 14,60 kW / 400 V
Artikel-Nr.: 2021408C
Preis: 12.812,00 €



Bezeichnung: Elektro-Schnellkoch-
kessel mit elektr. Regelung EcoControl
B x T x H/mm: 800 x 850 x 700
Anschlusswert: 20,80 kW / 400 V
Artikel-Nr.: 2022833 inkl. 846101
Preis: auf Anfrage



Bezeichnung: Gas-Schnellkochkessel
B x T x H/mm: 800 x 850 x 700
Anschlusswert: 0,20 kW / 230V
Nennwärmebelastung: 20,00 kW
Artikel-Nr.: 2062836 inkl. 845026
Preis: 16.067,00 €

OPTIMA 700

Die MKN Serie Optima 700 ist ausgelegt für den harten Küchenalltag, besonders für Hotellerie und Gastronomie.

- › leistungsstark, langlebig, solide und wirtschaftlich
- › mehr als 80 modulare Elektro- und Gas-Geräte frei und individuell kombinierbar
- › besondere Ergonomie- und Hygieneansprüche
- › niveaugleiche Verbindungstechnik
- › hohe Geräte- und Betriebssicherheit
- › hohe Praktikabilität z.B. durch: elektronische oder thermostatische Steuerungen, Flächenbeheizungssystem MKN-SUPRA, original MKN-Hochleistungs-Induktion, Schnellkochkessel-Dampferzeuger-System MKN-VAPRO, Spezial-Sandwichmaterial MKN-PowerBlock, prozessgesteuerte Temperaturregelung EcoControl (optional)
- › Gerätefüße sind nicht im Lieferumfang enthalten



Master of Performance



Bezeichnung: Gas-Herd 4-flammig
 B x T x H/mm: 800 x 700 x 700
 Nennwärmebelastung: 18,20 kW
 Artikel-Nr.: 2163402
 Preis: 4.192,00 €



Bezeichnung: Gas-Herd 4-flammig mit E-Backofen GN 1 1/2
 B x T x H/mm: 800 x 700 x 700
 Nennwärmebelastung: 18,20 kW
 Anschlusswert: 4,55 kW / 400 V
 Artikel-Nr.: 2163403
 Preis: 6.467,00 €



Bezeichnung: Elektro-Herd 4 Platten
 B x T x H/mm: 800 x 700 x 700
 Anschlusswert: 10,40 kW / 400 V
 Artikel-Nr.: 2123202
 Preis: 4.210,00 €



Bezeichnung: Elektro-Herd Induktion 2
 B x T x H/mm: 400 x 700 x 700
 Anschlusswert: 7,00 kW / 400 V
 Artikel-Nr.: 2123101
 Preis: 5.408,00 €



Bezeichnung: Elektro-Herd Induktion 4
 B x T x H/mm: 800 x 700 x 700
 Anschlusswert: 14,00 kW / 400 V
 Artikel-Nr.: 2123103
 Preis: 9.982,00 €



Bezeichnung: Elektro-Bain-Marie GN 1/1
 B x T x H/mm: 400 x 700 x 700
 Anschlusswert: 1,50 kW / 230 V
 Artikel-Nr.: 2120501
 Preis: 2.187,00 €



Bezeichnung: Elektro-Fritteuse London 2
 B x T x H/mm: 600 x 700 x 700
 Anschlusswert: 12,00 kW / 400 V
 Artikel-Nr.: 2120325
 Preis: 4.609,00 €



Bezeichnung: Elektro-Kippbratpfanne GN 2/1 - Handkippung
 B x T x H/mm: 800 x 700 x 700
 Anschlusswert: 10,80 kW / 400 V
 Artikel-Nr.: 2121401C
 Preis: 9.513,00 €



Bezeichnung: Elektro-Kippbratpfanne GN 3/1 - Motorkippung
 B x T x H/mm: 1100 x 700 x 700
 Anschlusswert: 14,60 kW / 400 V
 Artikel-Nr.: 2121404C
 Preis: 12.447,00 €

Die Standgeräteleinie MKN-HotLine wird bevorzugt in kleiner und mittlerer Gastronomie eingesetzt. Bei vergleichsweise niedrigen Investitionskosten überzeugt HotLine durch hohe Leistung bei kompakter Bauweise. Die Gerätefüße sind nicht im Lieferumfang enthalten.



Bezeichnung: Gas-Herd
4-flammig
B x T x H/mm: 800 x 700 x 700
Nennwärmebelastung: 18,20 kW
Artikel-Nr.: 1363402
Preis: 3.871,00 €



Bezeichnung: Elektro-Herd
VITRO 2
B x T x H/mm: 400 x 700 x 700
Anschlusswert: 4,60 kW / 400 V
Artikel-Nr.: 1323401
Preis: 2.821,00 €



Bezeichnung: Elektro-Herd
VITRO 4 mit E-Backofen GN 1 1/2
B x T x H/mm: 800 x 700 x 700
Anschlusswert: 13,75 kW / 400 V
Artikel-Nr.: 1323403
Preis: 6.519,00 €



Bezeichnung: Elektro-Griddleplatte
1 Supra
B x T x H/mm: 500 x 700 x 700
Anschlusswert: 7,20 kW / 400 V
Artikel-Nr.: 1321103
Preis: 3.038,00 €



Bezeichnung: Elektro-Griddlepfanne
1 Supra
B x T x H/mm: 600 x 700 x 700
Anschlusswert: 7,20 kW / 400 V
Artikel-Nr.: 1322507
Preis: 4.488,00 €



Bezeichnung: Elektro-Bain Marie
GN 1/1
B x T x H/mm: 400 x 700 x 700
Anschlusswert: 1,50 kW / 230 V
Artikel-Nr.: 1320501A
Preis: 1.979,00 €



Bezeichnung: Elektro-Fritteuse London 1
B x T x H/mm: 400 x 700 x 700
Anschlusswert: 6,00 kW / 400 V
Artikel-Nr.: 1320321
Preis: 2.639,00 €



Bezeichnung: Elektro-Fritteuse London 2
B x T x H/mm: 500 x 700 x 700
Anschlusswert: 12,00 kW / 400 V
Artikel-Nr.: 1320325
Preis: 4.305,00 €



Bezeichnung: Elektro-Nudelkocher
B x T x H/mm: 400 x 700 x 700
Anschlusswert: 7,20 kW / 400 V
Artikel-Nr.: 1320402
Preis: 4.731,00 €

COUNTER SL



Flexibel und kostenoptimiert: Counter SL ist die MKN-Produktlinie für Imbiss und Kleingastronomie. Das technische Konzept zeichnet sich durch hohe Leistung, trotz geringer Gerätehöhe aus. Über 40 Elektro- und Gasgeräte sind frei kombinierbar.



Untergestelle

Ausführung:	Außenmaße B x T x H/mm:	Artikel-Nr.:	Preis:
400	400 x 580 x 580	1203801	464,00 €
500	500 x 580 x 580	1203802	486,00 €
800	800 x 580 x 580	1203803	569,00 €
900	900 x 580 x 580	1203804	603,00 €
1000	1000 x 580 x 580	1203805	634,00 €



Bezeichnung: Elektro-Bain-Marie
GN 1/1
B x T x H/mm: 400 x 700 x 270
Anschlusswert: 1,50 kW / 230 V
Artikel-Nr.: 1220501
Preis: 1.302,00 €



Bezeichnung: Elektro-Griddleplatte 2
Supra
B x T x H/mm: 800 x 700 x 270
Anschlusswert: 10,80 kW / 400 V
Artikel-Nr.: 1221130
Preis: 4.149,00 €



Bezeichnung: Gas-Glühsteingrill
Argentina 2
B x T x H/mm: 800 x 700 x 270
Nennwärmebelastung: 16,00 kW
Artikel-Nr.: 1261602
Preis: 5.468,00 €



Bezeichnung: Elektro-Kocher
Induktion-Wok
B x T x H/mm: 500 x 700 x 270
Anschlusswert: 5,00 kW / 400 V
Artikel-Nr.: 1223106
Preis: 3.324,00 €



Bezeichnung: Elektro-Kocher
Insel-Flächeninduktion
B x T x H/mm: 500 x 700 x 270
Anschlusswert: 10,00 kW / 400 V
Artikel-Nr.: 1223111
Preis: auf Anfrage



Bezeichnung: Elektro-Kocher
Induktion 2
B x T x H/mm: 400 x 700 x 270
Anschlusswert: 7,00 kW / 400 V
Artikel-Nr.: 1223101
Preis: 4.288,00 €



Bezeichnung: Elektro-Kocher
Induktion 4
B x T x H/mm: 800 x 700 x 270
Anschlusswert: 14,00 kW / 400 V
Artikel-Nr.: 1223103
Preis: 8.168,00 €



Bezeichnung: Elektro-Nudelkocher
B x T x H/mm: 400 x 700 x 270
Anschlusswert: 7,20 kW / 400 V
Artikel-Nr.: 1220402
Preis: 4.375,00 €



Bezeichnung: Elektro-Fritteuse
London 1
B x T x H/mm: 400 x 700 x 270
Anschlusswert: 6,00 kW / 400 V
Artikel-Nr.: 1220301
Preis: 1.918,00 €



Bezeichnung: Elektro-Fritteuse
London 2
B x T x H/mm: 500 x 700 x 270
Anschlusswert: 12,00 kW / 400 V
Artikel-Nr.: 1220303
Preis: 3.324,00 €



Bezeichnung: Elektro-Infra-
Warmhaltewanne GN 1/1
B x T x H/mm: 400 x 700 x 270
Anschlusswert: 1,00 kW / 230 V
Artikel-Nr.: 1220601
Preis: 1.606,00 €



NetComfort



Premium



Worker



Induktionsgeräte mit Groß-Kochfeld



Griddleplatte Hartchrom



SINA DesignLine

INDUKTIONSHERDE

NetComfort

Der NetComfort-Herd präsentiert sich als das intelligente, zukunftsweisende Herd-konzept. Zentrale Nutzungs- und Betriebsdatenerfassung, Netzwerkanbindung, computerbasierte Fern- und Vor-Ort-Diagnose, Anbindung an das Kompetenzzentrum von Menu System sowie Datenzugriff vom eigenen Computer aus. Service und Betreuung sind in einer bisher nicht möglichen Qualität verfügbar. Cockpit, die Software zum NetComfort-Herd, liefert Auswertungen, über Nutzungshäufigkeit, Energieverbrauch und informiert darüber, ob mit den richtigen Temperaturen gearbeitet wird. Die Verbindung zwischen Herd und dem Menu System-Kompetenzzentrum eröffnet eine neue Servicedimension.

Premium

Der Premium-Herd verkörpert den bewährten Status hochwertiger Anlagen, die Menu System zum Marktführer für maßgeschneiderte Induktionsherdanlagen in Europa gemacht haben. Induktionstechnologie der fünften Generation mit Pfannentypenkennung und Slide-Control sowie leistungsoptimierte Kochgeräte liefern die optimale Basis für beste Kochergebnisse. Ein maßgeschneiderter, auf die jeweiligen Erfordernisse abgestimmter Herd optimiert die Arbeitsabläufe und maximiert die Produktivität.

Worker

Der Worker ist die neue kostenoptimierte Herdlinie für freistehende Herde bis 3 m und Wandherde bis 2,5 m. Er präsentiert sich geradlinig, leistungsstark (Kochfelder von 3,5 bis 9,0 kW verfügbar) und ist präzise in der Anwendung. Der Worker ermöglicht die individuelle Planung und erlaubt die bedürfnisgerechte Bestückung mit Geräten (Kochfelder nach Wahl, Woks, Infrarot, Griddleplatte, Bräter, Bain-Marie usw.) und Unterbauten (Wärmeschränke, Backofen, Ablagefächer mit Zwischenboden und vieles mehr). Das Oberblatt ist in 40 mm Stärke gefertigt. Vollständig verschliffener Edelstahl schafft die Basis für einen sprichwörtlich reibungslosen Workflow. Beide Worker-Typen – als Wand- oder freistehende Herdanlage – können mittels Schweißkante seitlich in klassischer Küchenbaumanier verlängert werden.

Auftisch- und Einbaugeräte

Maximale Leistung auf kleinstem Raum. Einzelgeräte von MENU SYSTEM – aus der Praxis entwickelt, für Küchenprofis gebaut. Leistung und Zuverlässigkeit der Einzelgeräte sind identisch mit jener unserer Herdanlagen. Keine Kompromisse! Schnelligkeit, Leistungsfähigkeit und Lebensdauer: Sie sind jedem Gästeansturm gewachsen. Hochwertige Verarbeitung und lange Lebensdauer. Robust und ausfallsicher.

Folgende Varianten sind lieferbar:

- › Induktions-Kochgeräte mit 1, 2 oder 4 Kochfeldern, Induktionswoks und Compactherde in diversen Ausführungen
- › Grillplatten hartverchromt von 400-1200 mm Breite
- › SINA Induktionstechnologie in ihrer schönsten Form

KOCHBLÖCKE

Jeder individuell von MARRONE hergestellte Kochblock ist einzigartig. Gefertigt mit Leidenschaft, Präzision und Detailverliebtheit nach den Wünschen und Anregungen von Profis, die später mit ihrem Kochblock kulinarische Meisterleistungen vollbringen.



Die perfekte Integration von hochwertigen und besonderen Kochfunktionen wie z.B. Induktions-Kochstellen, Steamer, Satay, Feuerstellen oder Grills beherrscht MARRONE meisterhaft.



Alles aus einer Hand

Marrone ist der renommierte Ansprechpartner für alle Problemstellungen in der Küche, im Profi- und privaten Bereich, bei der Konzeption von Herdblocks über Kühlvorrichtungen bis zu Edelstahlverbauten. Inspiriert durch Ideen und Anforderungen von Profis, Küchenchefs der Spitzengastronomie, Designern und Architekten weltweit konstruiert Marrone stets innovativ und mit handwerklicher Perfektion.

PALMARIUM

Küchen sind einzigartig und individuell speziell – genau wie ihre Benutzer. Nur mit Einzellösungen, die flexibel auf die Gegebenheiten vor Ort abgestimmt sind, lässt sich ein reibungsloser Workflow in modernen Küchen realisieren.

Küppersbusch liefert mit der Palmarium-Serie die passende Antwort:

- › PalmariumStyle: maßgeschneidert mit gehobener Standardausstattung und großem Gestaltungsfreiraum
- › PalmariumPure: maßkonfektioniert mit einer großen Auswahl an Gestaltungselementen und Extras
- › PalmariumMobile: mobile Herdanlage auf Rollen, individuell konstruiert, serienreif von Anfang an



KüppersbuschCookingIntelligence

KCI – Berührend einfach kochen.

Wer kulinarische Köstlichkeiten kreiert, möchte damit die Menschen berühren. Ihren Gaumen und ihre Sinne. Um Zeit für Ihre Kreationen zu haben, brauchen Sie eine herausragende Technik, auf die Sie sich immer verlassen können. Eine Technik, die es Ihnen leicht macht. Hier ist sie: Mit KüppersbuschCookingIntelligence (KCI) steuern Sie den gesamten Garprozess durch einfaches Berühren mit dem Finger von einer Bedienoberfläche aus. Das komfortable Handling, die optimale Übersichtlichkeit und die intelligente Programmierung vereinfachen nicht nur das Kochen selbst, sondern auch Ihre gesamte Organisation. KCI nimmt Ihnen und Ihrem Küchenteam gleich mehrere Stressfaktoren. Das Ergebnis: Ein entspanntes, sicheres Arbeiten auch zu Hoch-Zeiten. Dank einer Technik, die auf dem richtigen Rezept basiert.



PREMIUM-LINE 850

- › modulare Kochtechnik für mittlere und große Profiküchen ab 250 Essen
- › optimal geeignet für Gemeinschafts- und Betriebsgastronomie
- › umfassendes Programm von gas-, elektro- oder dampfbeheizten Geräten
- › verschiedene Aufstellvarianten: als Block, als Zeile, auf einem Sockel, wandhängend oder auf einer Installationsbrücke
- › serienmäßige KCI-Ausstattung bei vielen Geräten
- › solide, massiv und leistungsstark
- › hoher Hygienestandard
- › durchgehende Arbeitsplatten (optional)
- › 850 mm Bautiefe



Modell:	E-Herd FEH 615 Dual-Umluft-Backofen	E-Herd FEH 415 mit Kippkochplatten	E-Herd FEH 510 Topferkennung	E-Induktionsherd FEH 330 2 Kochstellen	E-Induktionsherd FEH 530 4 Kochstellen
B x T x H/mm:	1200 x 850 x 900	800 x 850 x 900	800 x 850 x 900	400 x 850 x 900	800 x 850 x 900
Leistungsaufnahme:	27,50 kW	21,00 kW	16,00 kW	7,00 kW	14,00 kW
Preis:	10.256,00 €	8.416,00 €	6.168,00 €	7.223,00 €	10.179,00 €



Modell:	Gas-Herd FGH 415 Dual-Umluft-Backofen	Gas-Herd FGH 615 Dual-Umluft-Backofen	Gas-Herd FGH 210 manuelle Zündung	Fritteuse FEF 224 thermostatische Regelung 100-195°C	Wasserbad FEW 250 indirekte Beheizung, stufenlos regelbar
B x T x H/mm:	800 x 850 x 900	1200 x 850 x 900	600 x 850 x 900	600 x 850 x 900	600 x 850 x 900
Leistungsaufnahme:	Erdgas H 19,90 kW	Erdgas H 31,10 kW	Erdgas H 11,20 kW	18,05 kW	3,50 kW
Preis:	7.977,00 €	9.671,00 €	3.042,00 €	4.274,00 €	3.057,00 €



Modell:	Multifunktionale Kippbratpfanne FEP 650 KCI-Steuerung Maximalinhalt: 53 l	E-Kippbratpfanne FEP 910 Duplex-Antihaft-Boden Maximalinhalt: 109 l	E-Kochkessel FES 100 Nutzinhalt 109 l Permapress-System KCI-Steuerung	E-Druckkesselpfanne FEP 330 Duplex-Antihaft-Boden Nutzinhalt 150 l	E-Kochkessel FER 150 Nutzinhalt 158 l Permapress-System KCI-Steuerung
B x T x H/mm:	1100 x 850 x 900	1400 x 850 x 900	800 x 850 x 900	1500 x 850 x 900	1100 x 850 x 900
Leistungsaufnahme:	10,95 kW	16,35 kW	18,60 kW	21,70 kW	24,60 kW
Preis:	auf Anfrage	13.375,00 €	9.794,00 €	auf Anfrage	15.539,00 €

COMBI-LINE 750

- › modulare Kochtechnik für kleine und mittlere Profiküchen bis 250 Essen
- › ideal für Gastronomie und Hotellerie
- › platzsparend, effizient und hochproduktiv
- › umfassendes Programm von gas- und elektrobetriebenen Geräten
- › attraktives Preis-Leistungs-Verhältnis
- › hoher Hygienestandard dank serienmäßiger H2-Ausführung
- › PalmariumPure (optional)
- › 750 mm Bautiefe für mehr Kochfläche oder auch Kochkessel bis 100 Liter



Modell:	E-Herd OEH 300 Glaskeramik-Kochfläche	E-Herd OEH 715 mit Dual-Backofen	E-Induktionsherd OEH 530 4 Kochstellen	Gasherd OGH 417 mit Gas-Backofen	Arbeitstisch OUA 040
B x T x H/mm:	400 x 750 x 900	1000 x 750 x 900	700 x 750 x 900	700 x 750 x 900	400 x 750 x 900
Leistungsaufnahme:	6,00 kW	24,00 kW	14,00 kW	Erdgas H 26,00 kW	-
Preis:	2.142,00 €	7.476,00 €	8.813,00 €	4.459,00 €	973,00 €



Modell:	Gas-Herd OGH 610 manuelle Zündung	E-Fritteuse OEF 224 2 Becken je 11,3 l	Frittenwanne OEF 040 GN 1/1, mit Strahlungsheizkörper	Nudelkocher OEW 400 GN 1/1, mit Wasserzulauf	E-Wasserbad OEW 250 GN 1/1, m. Zulauf
B x T x H/mm:	1000 x 750 x 900	600 x 750 x 900	400 x 750 x 900	500 x 750 x 900	400 x 750 x 900
Leistungsaufnahme:	Erdgas H 30,00 kW	18,00 kW	1,10 kW	7,30 kW	1,30 kW
Preis:	4.032,00 €	3.654,00 €	2.030,00 €	3.059,00 €	1.757,00 €



Modell:	E-Bratplatte OEB 230 Duplex-Antihaf-Boden	E-Multibräter OEP 430 Multifunktionsgerät GN 2/1	E-Bratplatte OEB 430 Duplex-Antihaf-Boden 630 x 510 mm	E-Kippbratpfanne OEP 500 40 l, motorische Kippung Duplex-Antihaf-Boden	E-Schnellkochkessel OES 060 Permapress-System
B x T x H/mm:	400 x 750 x 900	700 x 750 x 900	700 x 750 x 900	700 x 750 x 900	700 x 750 x 900
Leistungsaufnahme:	3,50 kW	7,00 kW	7,00 kW	7,20 kW	12,60 kW
Preis:	2.331,00 €	3.423,00 €	3.367,00 €	6.517,00 €	5.922,00 €

SYSTEMLÖSUNG



Sie möchten die Wirtschaftlichkeit ihrer Küche verbessern?

Wir helfen Ihnen gerne! Effizienz, Flexibilität und das Zusammenspiel modernster Küchentechnik sind heute Voraussetzungen, die ein Küchenbetrieb haben muss, um den ständig wachsenden Anforderungen im Alltag gerecht zu werden. Ein perfektes Team!



**SelfCookingCenter und VarioCookingCenter –
eröffnen Sie sich neue Horizonte**

Erzielen Sie mit der Kombination von SelfCookingCenter und VarioCookingCenter beste Speisenqualität, optimieren Sie Ihre Arbeitsabläufe und behalten Sie die Kosten im Griff. Egal, ob 500 oder mehrere Tausend Essen: Dank unterschiedlicher Gerätegrößen finden Sie immer die richtige Lösung für Ihren Betrieb.

Kosten- und platzintensive Küchenausstattung war gestern. Heute werden übliche Gargeräte wie Heißluftöfen, Kipper, Kessel, Fritteusen, Dämpfer, Druckgarer, Töpfe

und Pfannen durch SelfCookingCenter und VarioCookingCenter ersetzt. Das bringt Ihnen nicht nur mehr Platz, sondern auch mehr Flexibilität in die Küche.

RATIONAL bietet Ihnen aber nicht nur die beste Gartechnik, sondern auch individuelle Beratungsleistungen. Auf Wunsch wird Ihr Küchenprojekt von einem Spezialistenteam begleitet, um Abläufe zu optimieren und Ressourcen zu sparen.





Kochen. Braten. Frittieren. Alles in einem Gerät, bis zu 4-mal schneller und mit 40% weniger Energieverbrauch.



Modelle VarioCookingCenter*:	112T	112+	112L
Essen-Anzahl/Tag:	ab 30	ab 30	50-100
Nutzkapazität/l:	2 x 14	2 x 14	2 x 25
Kochoberfläche:	2 x 12 dm ²	2 x 12 dm ²	2 x 19 dm ²
B x T x H/mm:	962 x 800 x 400	1224 x 777 x 1100	1102 x 905 x 428
Gewicht/kg:	99	168	132
Tiegelrandhöhe/mm:	-	900	-
Wasserzu-/ablauf:	R 3/4" / DN 40	R 3/4" / DN 40	R 3/4" für 1/2" / DN 40

Ohne Druckartechnik:

Anschlusswert (Standard/Dynamic):	17,00 kW / 13,00 kW	-	28,00 kW / 21,00 kW
Artikel-Nr. (Standard):	V125100.01	-	V135100.01
Artikel-Nr. (Dynamic):	V125100.50	-	V135100.50
Preis:	12.000,00 €	-	14.800,00 €

Mit Druckartechnik:

Anschlusswert (Standard/Dynamic):	-	17,00 kW / 13,00 kW	-
Artikel-Nr. (Standard):	-	V116100.01	-
Artikel-Nr. (Dynamic):	-	V116100.50	-
Preis:	-	16.015,00 €	-

Leistungsbeispiele VarioCookingCenter:

	112/112T	112+	112L
Omelett:	80 Port./Tiegel/h	80 Port./Tiegel/h	120 Port./Tiegel/h
Hacksteaks:	60 Stück/h	60 Stück/h	100 Stück/Tiegel/h
Gulasch anbraten:	3 kg/Charge/Tiegel	3 kg/Charge/Tiegel	4 kg/Charge/Tiegel
Gulasch druckgaren:	6 kg/Tiegel	6 kg/Tiegel	-
Linsen (trocken):	3 kg/Charge/Tiegel	3 kg/Charge/Tiegel	5 kg/Charge/Tiegel
Reis (trocken):	3 kg/Charge/Tiegel	3 kg/Charge/Tiegel	5 kg/Charge/Tiegel
Tagliatelle (trocken):	6 kg/Tiegel/h	6 kg/Tiegel/h	10 kg/Tiegel/h
Pudding:	10 Liter/Charge/Tiegel	10 Liter/Charge/Tiegel	15 l/Charge/Tiegel
Pommes frites TK:	12 kg/Tiegel/h	12 kg/Tiegel/h	18 kg/Tiegel/h
Fischstäbchen TK:	400 Stück/Tiegel/h	400 Stück/Tiegel/h	700 Stück/Tiegel/h
Kassler:	5 kg/Tiegel	5 kg/Tiegel	14 kg/Tiegel

Zubehör Grundausstattung (Typ 112T, 112+ und 112L)

2x Arm für Hebe- und Senkautomatik, 1x Kochkorb, 1x Frittierkorb, 1x Spachtel, 2x Tiegelbodenrost, 1x Sieb



= besonders ressourcenschonendes Produkt / *Gerätedarstellung inkl. Optionen: Untergestell, Seitenschranke, VitroCeran, Druckgaren

VARIO COOKING CENTER



Modelle VarioCookingCenter*:	211 / 211+	311 / 311+
Essen-Anzahl/Tag:	100 - 300	100 - 500
Nutzkapazität/l:	100	150
Kochoberfläche:	42 dm ²	65 dm ²
B x T x H/mm:	1164 x 914 x 1100	1542 x 914 x 1100
Gewicht/kg:	195	251
Tiegelrandhöhe/mm:	900	900
Wasserzu- /ablauf:	R 3/4" / DN 50	R 3/4" / DN 50

Ohne Druckartechnik:

Anschlusswert (Standard/Dynamic):	28,00 kW / 22,00 kW	45,00 kW / 35,00 kW
Artikel-Nr. (Standard):	V215100.01	V315100.01
Artikel-Nr. (Dynamic):	V215100.50	V315100.50
Preis:	16.330,00 €	21.320,00 €

Mit Druckartechnik:

Anschlusswert (Standard/Dynamic) t:	28,00 kW / 22,00 kW	45,00 kW / 35,00 kW
Artikel-Nr. (Standard):	V216100.01	V316100.01
Artikel-Nr. (Dynamic):	V216100.50	V316100.50
Preis:	19.240,00 €	24.545,00 €

Leistungsbeispiele VarioCookingCenter:

	211	311
Omelett:	300 Port./h	450 Port./h
Hacksteaks:	240 Stück/h	360 Stück/h
Gulasch Anbraten:	12 kg/Charge	20 kg/Charge
Gulasch Druckgaren:	45 kg	70 kg
Linsen (trocken):	20 kg/Charge	30 kg/Charge
Reis (trocken):	20 kg/Charge	30 kg/Charge
Tagliatelle (trocken):	36 kg/h	54 kg/h
Pudding:	60 l/Charge	100 l/Charge
Pommes frites TK:	70 kg/h	110 kg/h
Fischstäbchen TK:	1800 Stück/h	2700 Stück/h
Kassler:	45 kg	70 kg

Zubehör Grundausstattung (Typ 211 und 311)

1x Arm für Hebe- und Senkautomatik, 2/3x Kochkorb Typ 211/311, 1x Spachtel, 2/3x Tiegelbodenrost, 1x Sieb Typ 211 /311



ConnectedCooking

ConnectedCooking ist eine Cloud basierte Vernetzungslösung und Applikation für mobile Endgeräte zur automatischen Dokumentation von HACCP-Daten, zur Erstellung von Garprogrammen, wie auch Garprogrammverwaltung, und für automatische Software-Updates. Dabei steht ConnectedCooking unter dem Motto „Komfort. Sicherheit. Inspiration.“ und bietet völlig neue und komfortable Anwendungsmöglichkeiten. Als Cloud-Plattform können alle Funktionen direkt genutzt werden. Die ConnectedCooking App steht in den jeweiligen App-Stores zum Download bereit.

Mehr Informationen zum Thema "ConnectedCooking" finden Sie auf Seite 25.



Spachtel

› zum Wenden und Entnehmen von Gargut im Tiegel

Ausführung:	Artikel-Nr.:	Preis:
112T/112+/112L/211/311	60.71.643	48,00 €



Rührspachtel

› für das Einrühren und Umrühren von Lebensmitteln

Ausführung:	Artikel-Nr.:	Preis:
211/311	60.72.131	136,00 €



Spätzlesieb

› Tiegelaufsatz zur optimalen und ergonomischen Herstellung von Spätzle

Ausführung:	Artikel-Nr.:	Preis:
211/311	60.73.747	249,00 €

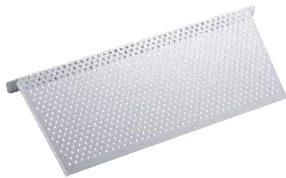

Sieb

› dient als Rückhalt für lose gekochte Produkte beim Wasser ablassen

Ausführung:	Artikel-Nr.:	Preis:
112T/112+	60.71.327	63,00 €



Sieb

› dient als Rückhalt für lose gekochte Produkte beim Wasser ablassen

Ausführung:	Artikel-Nr.:	Preis:
112L	60.73.706	63,00 €



Sieb

› dient als Rückhalt für lose gekochte Produkte beim Wasser ablassen

Ausführung:	Artikel-Nr.:	Preis:
211	60.71.761	110,00 €
311	60.72.034	110,00 €



Arm für Hebe- und Senkautomatik

› zum Kochen in Körben mit AutoLift

Ausführung:	Artikel-Nr.:	Preis:
112T/112+	24.00.973	58,00 €



Arm für Hebe- und Senkautomatik

› zum Kochen in Körben mit AutoLift

Ausführung:	Artikel-Nr.:	Preis:
112L	60.73.795	58,00 €



Arm für Hebe- und Senkautomatik

› zum Kochen in Körben mit AutoLift

Ausführung:	Artikel-Nr.:	Preis:
211	24.01.008	162,00 €
311	24.00.948	188,00 €

VARIO COOKING CENTER ZUBEHÖR



Koch- oder Frittierkorb

› zum Kochen / Frittieren in Körben mit AutoLift

Ausführung:	Artikel-Nr.:	Preis:
112T/112+ Kochkorb	60.70.752	164,00 €
112T/112+ Frittierkorb	24.00.972	164,00 €



Koch- oder Frittierkorb

› zum Kochen / Frittieren in Körben mit AutoLift

Ausführung:	Artikel-Nr.:	Preis:
112L Kochkorb	60.73.680	219,00 €
112L Frittierkorb	60.73.684	219,00 €



Koch- oder Frittierkorb

› zum Kochen / Frittieren in Körben mit AutoLift

Ausführung:	Artikel-Nr.:	Preis:
211/311 Kochkorb	60.70.725	219,00 €
211/311 Frittierkorb	60.70.716	219,00 €

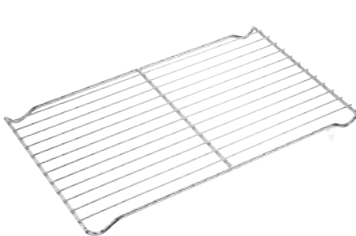

Tiegelbodenrost

› um Kontakt zwischen Gargut und Tiegelboden zu vermeiden z. B. beim Übernachtgaren

Ausführung:	Artikel-Nr.:	Preis:
112T/112+	60.70.787	50,00 €



Tiegelbodenrost

› um Kontakt zwischen Gargut und Tiegelboden zu vermeiden z. B. beim Übernachtgaren

Ausführung:	Artikel-Nr.:	Preis:
112L	60.73.702	55,00 €

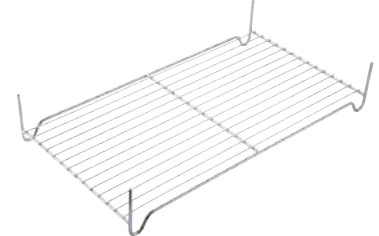

Tiegelbodenrost

› um Kontakt zwischen Gargut und Tiegelboden zu vermeiden z. B. beim Übernachtgaren

Ausführung:	Artikel-Nr.:	Preis:
211 (2 Stück benötigt)	2 x 60.71.968	2 x 60,00 €
311 (3 Stück benötigt)	3 x 60.71.968	3 x 60,00 €

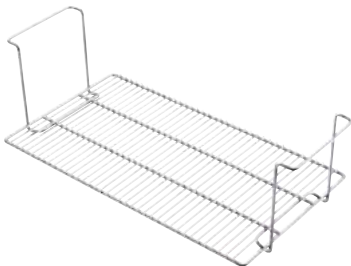

Korbeinlage

› dient als weitere Ebene beim Kochen oder Frittieren in Körben mit AutoLift

Ausführung:	Artikel-Nr.:	Preis:
211/311	60.70.733	84,00 €

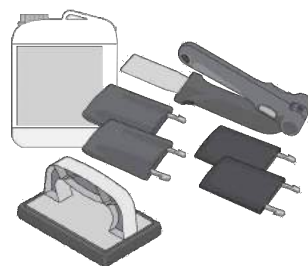

Reinigungsset

› bestehend aus 10 l Flüssigreiniger, Reinigungsarm, 1 Set Reinigungspads weich, 1 Reinigungsschwamm

Ausführung:	Artikel-Nr.:	Preis:
112T/112+/112L/211/311	60.73.920	149,00 €

Alle RATIONAL Artikel und weitere Infos finden Sie in unserem **Onlineshop** ...





Aufstellrahmen mit Auszügen

- › zur Platzierung unterhalb des Gerätes mit Auszügen zum Entleeren der Tiegel und zur leichteren Reinigung

Ausführung:	Artikel-Nr.:	Preis:
112T	60.30.335	999,00 €



Untergestell

- › 2 Ausziehböden
- › 8 Paar Auflageschienen
- › Seitenwände und Decke geschlossen
- › Rückseite offen

Ausführung:	Artikel-Nr.:	Preis:
112T standard	60.30.925	1.320,00 €
112T fahrbar	60.30.926	1.535,00 €
112L standard	60.30.940	1.645,00 €
112L fahrbar	60.30.941	1.860,00 €



Ölwagen

- › zum Befüllen des Gartiegels
- › Lagerung/Filterung von Öl
- › mit Vorheizung zum Aufschmelzen von Blockfett oder gekühltem Öl
- › Förderung von heißem Fett

Ausführung:	Artikel-Nr.:	Preis:
211/311	60.71.307	4.325,00 €



VarioMobil GN 1/1

- › zum Entleeren von Gargut und Transportieren von GN Behältern
- › GN Behälter nicht im Lieferumfang inbegriffen
- › höhenverstellbar

Ausführung:	Artikel-Nr.:	Preis:
112T/112+/112L (GN 1/1)	60.73.349	735,00 €



VarioMobil GN 2/1

- › zum Entleeren von Gargut und Transportieren von GN Behältern
- › GN Behälter nicht im Lieferumfang inbegriffen
- › höhenverstellbar

Ausführung:	Artikel-Nr.:	Preis:
211/311 (GN 2/1)	60.70.107	1.790,00 €



Korbwagen

- › zum Lagern, Transportieren, und Abtropfen von Frittier- und Kochkörben sowie GN-Behältern

Ausführung:	Artikel-Nr.:	Preis:
112L/211/311	60.73.612	920,00 €

ConnectedCooking ist die modernste Vernetzungslösung für die Profiküche. Egal ob Sie ein oder mehrere Geräte von RATIONAL besitzen – ConnectedCooking bietet Ihnen völlig neue, komfortable Anwendungsmöglichkeiten.



Push-Nachrichten

Erhalten Sie Nachrichten über alles, was gerade an und in den Geräten passiert. Egal, ob Beladen-, Fertig- oder Service-Meldung, in Echtzeit bekommen Sie alle Informationen einfach zugesandt, wohin immer Sie möchten.



Remote-Zugriff

Alle angeschlossenen SelfCookingCenter und VarioCookingCenter können Sie über den Remote-Zugriff einfach über Ihr Smartphone oder vom PC aus bedienen. Sie sehen genau, was am Gerät eingestellt ist und können diese Einstellungen auch verändern. In der Geräteübersicht finden Sie anhand der Restgarzeit und des aktuellen Klimas schnell ein Gerät, in dem Sie ein passendes Gargut hinzufügen können, oder Sie sehen, welches Gerät als nächstes frei ist.



Garprogramme übertragen und verwalten

Das Verteilen von Garprogrammen wird zum Kinderspiel. Sie wählen aus, welche Garprogramme Sie an welche Geräte versenden wollen, fertig.



Software-Updates

Bringen Sie Ihre Geräte schnell und sicher auf den neuesten Stand der Technik: Updates werden Ihnen immer kostenfrei und automatisch zur Verfügung gestellt. Einfach Update starten, fertig.



Automatische HACCP-Dokumentation

Erfassen und dokumentieren Sie alle wichtigen HACCP-Daten vollautomatisch. Jegliche relevanten Daten aller angeschlossenen Geräte werden erfasst, übersichtlich dargestellt und gespeichert. Selbstverständlich können Sie auf Wunsch alle Daten mit einem Mausklick als Tabelle oder im PDF-Format exportieren und separat speichern oder ausdrucken.



Backup der Geräteeinstellungen

Automatische Sicherungen der Daten und Einstellungen sorgen jederzeit für einen gesicherten Datenbestand.



Servicepartner verständigen

Sollte mal etwas mit Ihrem Gerät nicht in Ordnung sein, bekommen Sie, oder auf Wunsch auch Ihr Servicepartner, umgehend eine Nachricht. Sogleich können auf Basis der ausgelesenen Servicedaten die richtigen Entscheidungen für eine schnelle Fehlerbehebung getroffen werden.



Benutzerprofile verwalten

Damit ein Benutzer bei ConnectedCooking nur das machen kann, wozu er berechtigt ist, können Sie beliebige Benutzerprofile verwalten. So sieht jeder Nutzer nur seine Funktionen und es ist sichergestellt, dass Anwenderfehler auf ein Minimum reduziert werden.



Umfangreiche Rezeptbibliothek

Schmökern Sie sich durch tausende internationale Rezepte und laden Sie die, die Ihnen gefallen einfach auf Ihre Geräte. Alle Rezepte enthalten Mengenangaben, eine detaillierte Beschreibung und die Einstellungen am Gerät. Einfacher geht es nicht.



Anwendungsvideos

Neben zahlreichen Videobeispielen zur Zubereitung diverser Speisen finden Sie auch viele filmische Anleitungen zur Bedienung. So erfahren Sie schnell, wie Sie programmieren, reinigen oder auch Warenkörbe anlegen.



Vernetzen

Wenn Sie möchten, können Sie sich weltweit mit Kollegen vernetzen, unterhalten und fachsimpeln. Sie haben Zugang zu einem der größten Netzwerke von internationalen Köchen und Küchenmeistern. Seien Sie einfach per Mausklick dabei.



ConnectedCooking App

Die ConnectedCooking App entspricht höchsten Sicherheitsstandards und steht in den jeweiligen App-Stores zum Download bereit.

COMBIMASTER PLUS



Der CombiMaster Plus ist robust, leicht zu bedienen und überzeugt mit Funktionen, die jederzeit höchste Speisenqualität ermöglichen. Die Drehknebelbedienung zur Funktionswahl ist kinderleicht, absolut übersichtlich und hat sich im harten Küchenalltag bewährt. Die Garleistung des CombiMaster Plus ermöglicht eine bis zu 30% höhere Kapazitätsauslastung gegenüber dem Vorgängermodell und unterstützt dank ausgereifter Technologie die individuelle Handwerkskunst des Kochs. Die automatische Reinigung sorgt dabei für hygienische Sauberkeit auf Wunsch auch über Nacht.



Geräteübersicht CombiMaster Plus

Ob dreißig oder mehrere tausend Essen, wir bieten den CombiMaster Plus in der passenden Gerätegröße für jeden Bedarf und jetzt auch im kleinen Format als CombiMaster Plus XS an.



CM XS



CM 61



CM 101



CM 62

Bezeichnung:	CM XS	CM 61	CM 101	CM 62
Kapazität:	6 x GN 2/3	6 x GN 1/1 12 x GN 1/2	10 x GN 1/1 20 x GN 1/2	6 x GN 2/1 12 x GN 1/1
Essen-Anzahl pro Tag:	20-80	30-100	80-150	60-160
Längseinschub für:	GN 1/2, 2/3, 1/3, 2/8	GN 1/1, 1/2, 2/3, 1/3, 2/8	GN 1/1, 1/2, 2/3, 1/3, 2/8	GN 2/1, 1/1
Breite/mm:	655	847	847	1069
Tiefe/mm:	555	776	776	976
Höhe/mm:	567	782	1042	782
Elektro				
Anschlusswert:	5,70 kW	11,00 kW	18,60 kW	22,30 kW
Artikel-Nr.:	B609100.01.202	B619100.01.202	B119100.01.202	B629100.01.202
Preis:	4.067,00 €	5.082,00 €	7.147,00 €	7.770 €
Gas				
Höhe inkl. Strömungssicherung/mm:	-	1012	1272	1087
Anschlusswert:	-	13,00 kW	22,00 kW	28,00 kW
Artikel-Nr.:	-	B619200.30C202	B119200.30C202	B629200.30C202
Preis:	-	6.062,00 €	8.225,00 €	8.988,00 €

COMBIMASTER PLUS



Grenzenlose Garvielfalt

Der CombiMaster Plus ersetzt bis zu 50% aller herkömmlichen Gargeräte: Sie können darin grillen, backen, braten, schmoren, dämpfen, dünsten und vieles andere mehr.

Einzigartige Garleistung

Die Garleistung des CombiMaster Plus ermöglicht bis zu 30% höhere Kapazitätsauslastung gegenüber Modellen ohne dynamische Luftverwirbelung. Zusammen mit den ausgereiften Gartechnologien garantiert diese Leistung durchgängig herausragende Speisenqualität.

Optimales Garraumklima

ClimaPlus regelt das produktspezifische Klima im Garraum, für krosse Krusten, knusprige Panierung und saftige Braten.

Kinderleichte Bedienung

Die Drehknebelbedienung zur Funktionswahl ist einfach, absolut übersichtlich und hat sich im harten Küchenalltag bewährt. Die automatische Reinigung sorgt dabei für hygienische Sauberkeit, auf Wunsch auch über Nacht.



CM 102



CM 201



CM 202

Bezeichnung:	CM 102	CM 201	CM 202
Kapazität:	10 x GN 2/1 20 x GN 1/1	20 x GN 1/1 40 x GN 1/2	20 x GN 2/1 40 x GN 1/1
Essen-Anzahl pro Tag:	150-300	150-300	300-500
Längseinschub fü	GN 2/1, 1/1	GN 1/1, 1/2, 2/3, 1/3, 2/8	GN 2/1, 1/1
Breite/mm:	1069	879	1084
Tiefe/mm:	976	791	996
Höhe/mm:	1042	1782	1782
Elektro			
Anschlusswert:	36,70 kW	37,00 kW	65,50 kW
Artikel-Nr.:	B129100.01.202	B219100.01.202	B229100.01.202
Preis:	10.052,00 €	13.020,00 €	18.655,00 €
Gas			
Höhe inkl. Strömungssicherung/mm:	1347	2087	2087
Anschlusswert:	45,00 kW	44,00 kW	90,00 kW
Artikel-Nr.:	B129200.30C202	B219200.30C202	B229200.30C202
Preis:	11.620,00 €	14.707,00 €	20.993,00 €

SelfCookingCenter – der zuverlässige Assistent für die Profiküche

Auf weniger als ca. 1 m² Fläche können Sie damit grillen, braten, backen, dämpfen, dünsten, blanchieren oder pochieren. Und zwar unabhängig davon, ob Sie Fleisch, Fisch, Geflügel, Gemüse, Eierspeisen, Backwaren oder Desserts, 30 oder mehrere 1000 Essen zubereiten möchten.

Es bringt die Entlastung, die sich ein Küchenteam wünscht: Es kocht schnell, ist einfach zu bedienen, liefert Ihnen die Speisenqualität, die Sie vorgeben und spart Ihnen dabei auch noch Geld, Zeit und Energie. Sämtliche Überwachungs- und Kontrollaufgaben nimmt es Ihnen ab. Die Temperatur, Feuchtigkeit und Garzeit stellt es selbst ein. Es überwacht den Gargrad und die Bräunung und erspart Ihnen sogar das permanente Wenden von Kurzgebratenem.

Wir bieten das SelfCookingCenter in der passenden Gerätegröße für jeden Bedarf. Alle Größen gibt es jeweils in Elektro- oder Gasausführung, die in Abmessung, Ausstattung und Leistung identisch sind. Darüber hinaus stehen Ihnen zahlreiche Sonderausführungen zur Verfügung, die eine ideale Anpassung an die spezifischen Gegebenheiten Ihrer Küche ermöglichen.



Bezeichnung:	SCC XS	SCC 61	SCC 101	SCC 62
Kapazität:	6 x GN 2/3	6 x GN 1/1 12 x GN 1/2	10 x GN 1/1 20 x GN 1/2	6 x GN 2/1 12 x GN 1/1
Essen-Anzahl pro Tag:	20-80	30-100	80-150	60-160
Längseinschub für:	GN 1/2, 2/3, 1/3, 2/8	GN 1/1, 1/2, 2/3, 1/3, 2/8	GN 1/1, 1/2, 2/3, 1/3, 2/8	GN 2/1, 1/1
Breite/mm:	655	847	847	1069
Tiefe/mm:	555	776	776	976
Höhe/mm:	567	782	1042	782
Elektro				
Anschlusswert:	5,70 kW	11,00 kW	18,60 kW	22,30 kW
Artikel-Nr.:	B608100.01	B618100.01	B118100.01	B628100.01
Preis:	5.173,00 €	6.468,00 €	8.890,00 €	9.660,00 €
Gas				
Höhe inkl. Strömungssicherung/mm:	-	1012	1272	1087
Anschlusswert:	-	13,00 kW	22,00 kW	28,00 kW
Artikel-Nr.:	-	B618200.30C	B118200.30C	B628200.30C
Preis:	-	7.700,00 €	10.220,00 €	11.172,00 €



SELF COOKING CENTER



Kluge Mischbeschickungen (iLevelControl):

Mit iLevelControl bereiten Sie unterschiedliche Speisen gleichzeitig zu. Welche Speisen Sie zusammen garen können, zeigt Ihnen iLevelControl im Display an. Das erhöht die Produktivität und spart Zeit, Geld, Platz und Energie.

Intelligente Reinigungsautomatik (Efficient CareControl): Efficient CareControl ist die einzige automatische Reinigung, die Schmutz und Kalk erkennt und einfach entfernt.

Präzision für Spitzenqualität (HiDensityControl):

Hochsensible Sensoren fühlen und erkennen jede Sekunde die aktuellen Bedingungen im Garraum.

Einfachheit durch Garintelligenz (iCookingControl):

Gargut wählen, Wunschergebnis bestimmen – fertig!



Immer kalkfrei – immer sicher

	SCC 102	SCC 201	SCC 202
Bezeichnung:	SCC 102	SCC 201	SCC 202
Kapazität:	10 x GN 2/1 20 x GN 1/1	20 x GN 1/1 40 x GN 1/2	20 x GN 2/1 40 x GN 1/1
Essen-Anzahl pro Tag:	150 - 300	150 - 300	300 - 500
Längseinschub für:	GN 2/1, 1/1	GN 1/1, 1/2, 2/3, 1/3, 2/8	GN 2/1, 1/1
Breite/mm:	1069	879	1084
Tiefe/mm:	976	791	996
Höhe/mm:	1042	1782	1782
Elektro			
Anschlusswert:	36,70 kW	37,00 kW	65,50 kW
Artikel-Nr.:	B128100.01	B2128100.01	B228100.01
Preis:	12.502,00 €	15.092,00 €	21.623,00 €
Gas			
Höhe inkl. Strömungssicherung/mm:	1347	2087	2087
Anschlusswert:	45,00 kW	44,00 kW	90,00 kW
Artikel-Nr.:	B128200.30C	B218200.30C	B228200.30C
Preis:	14.448,00 €	17.052,00 €	24.353,00 €

KOMBIDÄMPFER ZUBEHÖR

RATIONAL UltraVent Plus Kondensationshaube

Unsere bewährte UltraVent Plus Kondensationshaube ist auch für die Gerätegröße unseres SelfCookingCenter XS mit noch mehr Leistung verfügbar:

- › die UltraVent Plus ist mit einer speziellen Filtertechnik ausgestattet
- › Kosten für aufwändige ablufttechnische Anlagen können vollständig entfallen
- › RATIONAL-Geräte können so an anspruchsvollen Orten, wie zum Beispiel im Gäste- und Kundenbereich oder auch in Shops, installiert werden
- › der hierfür entwickelte und leicht integrierbare Einbausatz ist mit der UltraVent Plus kompatibel
- › die UltraVent Plus zeigt selbstständig an, wann ein Filterwechsel durchgeführt werden muss

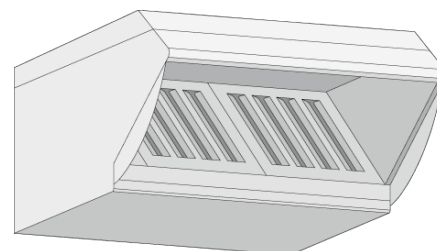

Bezeichnung:	Artikel-Nr.	Preis
UltraVent Plus XS 6 2/3 E	60.74.394	3.419,00 €
UltraVent Plus XS 6 2/3 E Combi-Duo	60.74.404	3.527,00 €
Einbausatz UltraVent Plus für XS Typ 6 2/3	60.74.405	3.869,00 €

= besonders ressourcenschonendes Produkt



SCC101 mit Haube UltraVent



Stapelkit mit SCC61 auf SCC101

RATIONAL UltraVent Kondensationshaube

Durch die Kondensationstechnologie der UltraVent werden Dämpfe und Wrasen gebunden und abgeleitet. Aufwendige Maßnahmen für ablufttechnische Installation gehören der Vergangenheit an. Die Installation ist einfach und sogar nachträglich jederzeit möglich.

Bezeichnung:		Artikel-Nr.	Preis
Typ 61/101	Elektro	60.72.320	3.029,00 €
Typ 61/101	Gas	60.72.323	3.218,00 €
Typ 61/101	Combi-Duo	60.72.322	3.218,00 €
Typ 201	Elektro	60.72.326	3.596,00 €

RATIONAL Combi-Duo-Kit für Typ 61 und 101

Die Kombination zweier Geräte in Tischversion einfach übereinander eröffnet Ihnen erhebliche zusätzliche Möglichkeiten: Immer dann, wenn Platz in der Küche Mangelware ist.

Bezeichnung:	Ausführung:	Artikel-Nr.:	Preis:
Typ 61 Elektro	Standard	60.71.925	823,00 €
Typ 61 Elektro	Füße 150 mm	60.71.926	823,00 €
Typ 61 Elektro	fahrbar	60.71.927	1.031,00 €

Bezeichnung:	Ausführung:	Artikel-Nr.:	Preis:
Typ 101 Elektro	Standard	60.71.925	823,00 €
Typ 101 Elektro	Füße 150 mm	60.71.926	823,00 €
Typ 101 Elektro	fahrbar	60.71.927	1.031,00 €

UltraVent Kondensationshaube für Combi-Duo Elektrogeräte	60.72.322	3.218,00 €
--	-----------	------------



THGW 101

THGW 201

THGW 202

Finishing-Systeme für Bankett

Finishing – besser als frisch gekocht.

Bankettsysteme für Tischgeräte, bestehend aus: Tellerhordengestellwagen, Thermocover und Transportwagen.

Bezeichnung:	Anzahl der Teller:	Artikel-Nr.:	Preis:
Typ 61	20	60.70.400	1.196,00 €
Typ 101	32	60.70.401	1.331,00 €
Typ 101	26	60.70.801	1.331,00 €

Einfahrschiene zusätzlich erforderlich.

Bankettsysteme für Standgeräte, bestehend aus: Tellerhordengestellwagen und Thermocover.

Bezeichnung:	Anzahl der Teller:	Artikel-Nr.:	Preis:
Typ 201	60	60.70.404	2.099,00 €
Typ 201	50	60.70.802	2.099,00 €
Typ 202	100	60.70.405	2.679,00 €



Thermocover 101

Thermocover 201

Finishing Thermocover

Mit dem RATIONAL Thermocover können Speisen nach dem Finishing bis zu 20 Minuten „heiß geparkt“ werden – genügend Zeit für das Finishing weiterer Tellerhordengestellwagen und für den Transport zur Ausgabestation.

Bezeichnung:	Artikel-Nr.:	Preis:
Typ 61	6004.1007	330,00 €
Typ 101	6004.1009	429,00 €
Typ 201	6004.1011	822,00 €
Typ 202	6004.1012	1.143,00 €
Combi-Duo 61/101 unten	60.70.856	554,00 €
Combi-Duo 62/102 unten	60.70.884	822,00 €

KOMBIDÄMPFER ZUBEHÖR



Untergestelle und Unterschränke*

Bezeichnung:	Typ:	B x T x H/mm:	Artikel-Nr.:	Preis:
Untergestell Standard, UG I allseitig offen, 2 Ablageflächen	XS 6 2/3	634 x 558 x 931	60.31.018	449,00 €
Untergestell Combi-Duo, UG I allseitig offen, 1 Ablagefläche für 2 Geräte	XS 6 2/3	634 x 558 x 555	60.31.020	351,00 €
Untergestell Standard, UG II 8 Paar Auflageschienen, Seitenwände und Decke	XS 6 2/3	639 x 563 x 933	60.31.044	899,00 €
Untergestell Combi-Duo, UG II, 4 Paar Auflageschienen, Seitenwände und Decke	XS 6 2/3	639 x 563 x 557	60.31.046	702,00 €
Untergestell Standard, UG I allseitig offen	61/101	843 x 587 x 671	60.30.321	544,00 €
Untergestell Standard, UG II 14 Paar Auflageschienen, Seitenwände und Decke	61/101	845 x 724 x 671	60.30.328	804,00 €
Untergestell Standard, UG II, Bäckernorm 14 Paar Auflageschienen 400 x 600 mm, Seitenwände und Decke	61/101	845 x 732 x 671	60.30.836	982,00 €
Unterschrank Standard, US III 14 Paar Auflageschienen, Seitenwände, Rückwand und Decke	61/101	843 x 724 x 671	60.30.334	982,00 €
	62/102	1067 x 934 x 671	60.30.339	1.188,00 €
Unterschrank Standard, US IV 14 Paar Auflageschienen, mit Flügeltüren, allseitig geschlossen	61/101	843 x 724 x 671	60.30.344	1.420,00 €
Unterschrank Standard, US II 14 Paar Auflageschienen, mit Flügeltüren, allseitig geschlossen	62/102	1067 x 934 x 671	60.30.348	1.554,00 €
Unterschrank Standard, US III Version UltraVent in Verbindung mit Typ	61	843 x 724 x 931	60.30.337	1.161,00 €
Unterschrank Standard, US III Version UltraVent in Verbindung mit Typ	62	1067 x 934 x 931	60.30.342	1.366,00 €

Transportwagen

- › Standard für Untergestelle, Höhe 671 mm
- › Bäckernorm 400 x 600 mm für Untergestelle, Höhe 671 mm
- › höhenverstellbar für Arbeitstische bis zu einer Höhe von 1330 mm
- › Untergestelle erhöht auf 931 mm
- › Combi-Duo-Aufstellung für Behälter mit integriertem Fettablauf

Bezeichnung:	B x T x H/mm:	Artikel-Nr.:	Preis:
Combi-Duo / Standgeräte	-	60.73.309	316,00 €
Typ 61/101 Standard	547 x 840 x 989	60.60.020	554,00 €
Typ 61/101 höhenverstellbar	547 x 1072 x 950-1330	60.60.188	956,00 €
Typ 61/101 Bäckernorm	547 x 853 x 989	60.60.932	956,00 €
Typ 62/102 Standard	747 x 980 x 989	60.60.678	795,00 €
Typ 62/102 höhenverstellbar	747 x 1095 x 950-1330	60.70.160	1.196,00 €

Hordengestellwagen

Bezeichnung:	Einschübe:	B x T x H/mm:	Artikel-Nr.:	Preis:
Typ 201	20	522 x 809 x 1718	60.21.054	1.437,00 €
Typ 201	16	522 x 814 x 1718	60.21.172	1.437,00 €
Typ 202	20	772 x 1016 x 1718	60.22.086	1.626,00 €

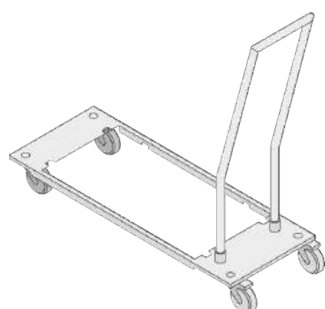

Transportwagen Combi-Duo



Transportwagen Typ 61/101



Hordengestellwagen



Unterschrank UG II Catering

Catering-Kit

Catering-Kit

- › bestehend aus Tragrahmen mit Edelstahlfüßen
- › wird anstatt der normalen Gerätefüße unter dem Gerät montiert
- › robuste Bügel an den Seiten dienen zum Schutz und zur einfachen Bewegung

Typ:	B x T x H/mm:	Artikel-Nr.:	Preis:
61/101	821 x 657 x 200	60.73.111	816,00 €

Unterschrank UG II Catering

- › 14 Paar Auflageschienen, vier Edelstahl-Laufrollen mit ø 200 mm
- › Seitenwände und Decke geschlossen, Rückseite offen, seitlich verstärkt
- › nur in Verbindung mit Catering-Kit

Typ:	B x T x H/mm:	Artikel-Nr.:	Preis:
61/101 / fahrbar	1187 x 724 x 778	60.30.890	1.771,00 €

*Alle Unterschränke sind auch fahrbar, mit Laufrollen und Feststellbremsen lieferbar. Preise auf Anfrage.

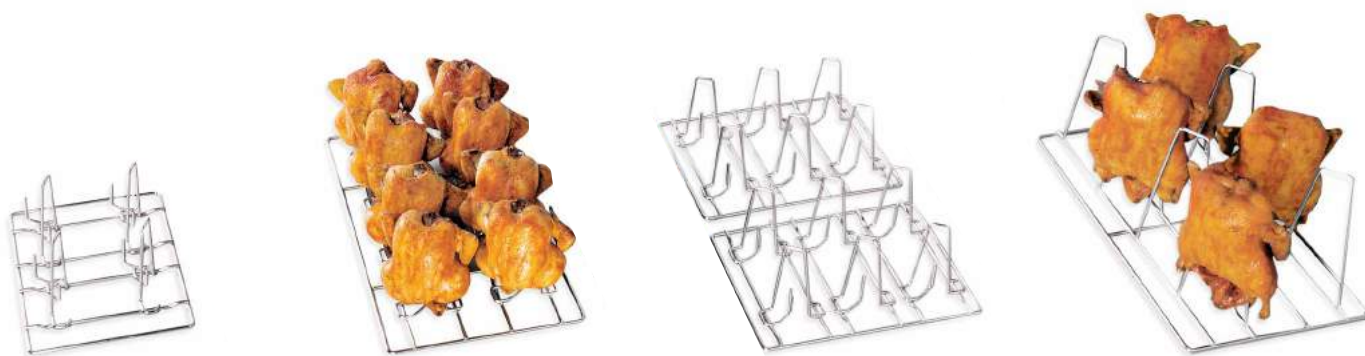

Hähnchen-Superspike und Enten-Superspike

Bezeichnung:	Kapazität:	max. Gewicht/kg:	XS 6 2/3:	61:	101:	201:	202:	Artikel-Nr.:	Preis:
Hähnchen-Superspike	H4: GN 1/2	1,3	4	16	24	48	-	6035.1015	33,00 €
Hähnchen-Superspike	H6: GN 1/1	1,3	-	12	18	36	72	6035.1016	42,00 €
Hähnchen-Superspike	H8: GN 1/1	1,3	-	16	24	48	96	6035.1006	42,00 €
Hähnchen-Superspike	H10: GN 1/1	0,9	-	20	30	60	120	6035.1010	46,00 €
Enten-Superspike	E8: GN 1/1	2,2	-	8	16	32	64	6035.1009	89,00 €



Brat- und Backpfanne

Bezeichnung:	Artikel-Nr.:	Preis:
klein ø 160 mm	60.73.271	45,00 €
groß ø 250 mm	60.73.272	59,00 €



Brat- und Backblech, ungelocht

Bezeichnung:	B x T/mm:	Artikel-Nr.:	Preis:
GN 2/3	325 x 354	60.73.671	36,00 €
GN 1/1	325 x 530	6013.1103	50,00 €
GN 2/1	650 x 530	6013.2103	61,00 €
Bäckernorm	400 x 600	6013.1003	74,00 €



Backblech, gelocht

Bezeichnung:	B x T/mm:	Artikel-Nr.:	Preis:
GN 2/3	325 x 354	60.74.147	36,00 €
GN 1/1	325 x 530	6015.1103	46,00 €
GN 2/1	650 x 530	6015.2103	61,00 €
Bäckernorm	400 x 600	6015.1000	65,00 €



Combi Fry

Bezeichnung:	B x T/mm:	Artikel-Nr.:	Preis:
GN 1/2	325 x 265	6019.1250	36,00 €
GN 2/3	325 x 354	60.73.619	55,00 €
GN 1/1	325 x 530	6019.1150	72,00 €



Combi Grill Rost

Bezeichnung:	B x T/mm:	Artikel-Nr.:	Preis:
GN 1/1	325 x 530	6035.1017	100,00 €



Grill-Pizza-Platte

Bezeichnung:	B x T/mm:	Artikel-Nr.:	Preis:
GN 2/3	325 x 354	60.73.798	89,00 €
GN 1/1	325 x 530	60.70.943	117,00 €
Bäckernorm	400 x 600	60.71.237	140,00 €

KOMBIDÄMPFER ZUBEHÖR



Kreuz- und Streifen-Grillrost – bis zu 160 Rumpsteaks in nur 15 Minuten

- › zwei verschiedene Grillmuster mit nur einem Rost
- › kein Vorheizen notwendig
- › auch für große Mengen
- › optimale Antihafteigenschaften
- › leichte Reinigung

Dank seiner innovativen Konstruktion stehen Ihnen beim neuen Kreuz- und Streifen-Grillrost gleich zwei unterschiedliche Grillmuster mit nur einem Rost zur Verfügung. Je nachdem, welche Seite Sie nutzen, bringt der Kreuz- und Streifen-Grillrost entweder die klassischen Grillstreifen oder das beliebte, original amerikanische Steakhouse-Muster auf Ihre Produkte. Der CombiGrill-Rost ist extrem robust und langlebig. Die 3-lagige TriLax Beschichtung wirkt bräunungsunterstützend und ist bestens für den Einsatz bei Temperaturen bis 300°C geeignet.

Bezeichnung:	B x T/mm:	Artikel-Nr.:	Preis:
GN 2/3	325 x 354	60.73.801	79,00 €
GN 1/1	325 x 530	60.73.314	107,00 €
GN 1/2	325 x 265	60.73.802	69,00 €

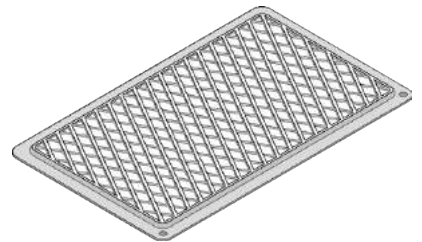
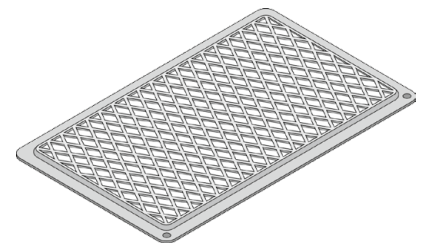

Multibaker

Bezeichnung:	B x T/mm:	Artikel-Nr.:	Preis:
GN 1/3 (2 Mulden)	325 x 265	60.73.764	38,00 €
GN 2/3 (5 Mulden)	325 x 354	60.73.646	54,00 €
GN 1/1 (8 Mulden)	325 x 530	60.71.157	71,00 €

Behälter, granitemailliert, GN 1/2

B x T x H/mm:	Artikel-Nr.:	Preis:
325 x 265 x 20	6014.1202	37,00 €
325 x 265 x 40	6014.1204	44,00 €
325 x 265 x 60	6014.1206	54,00 €

Behälter, granitemailliert, GN 2/3

B x T x H/mm:	Artikel-Nr.:	Preis:
325 x 354 x 20	6014.2302	48,00 €
325 x 354 x 40	6014.2304	54,00 €
325 x 354 x 60	6014.2306	67,00 €



Behälter, granitemailliert, GN 1/1

B x T x H/mm:	Artikel-Nr.:	Preis:
325 x 530 x 20	6014.1102	62,00 €
325 x 530 x 40	6014.1104	71,00 €
325 x 530 x 60	6014.1106	87,00 €

Behälter, granitemailliert, GN 2/1

B x T x H/mm:	Artikel-Nr.:	Preis:
650 x 530 x 20	6014.2102	85,00 €
650 x 530 x 40	6014.2104	93,00 €
650 x 530 x 60	6014.2106	107,00 €

Behälter, granitemailliert, Bäckernorm

B x T x H/mm:	Artikel-Nr.:	Preis:
400 x 600 x 20	6014.1002	71,00 €
400 x 600 x 40	6014.1004	81,00 €
400 x 600 x 60	6014.1006	96,00 €



FLEXICOMBI MAGICPILOT

Dank seines Touch & Slide Bedienungskonzepts MagicPilot lässt sich der FlexiCombi MagicPilot wie ein modernes Smartphone bedienen. Durch die zahlreichen Eigenschaften bietet der MKN FlexiCombi einen hohen Kundennutzen.



MagicPilot

Touch & Slide Bedienungskonzept, präzise und genau, direkt auf 3 mm gehärtetem Glas.

VideoAssist

Virtueller Chef inklusive.

Favourites

Favoriten Garprozesse direkt auf Startbildschirm ablegbar.

CombiDoctor

Per Touch einfach wissen, was los ist. Selbstdiagnoseprogramm.

ChefsHelp

Informationen und Hinweise als Anleitung und Hilfe für den Anwender.

GreenInside

Verbrauchsanzeige erscheint nach Garprozess (bei Elektromodellen).

EasyLoad

FlexiCombi Handlingskonzept – der Quercombi.

QualityControl

Automatisch konstante Qualität ohne Kerntemperaturfühler.

FamilyMix

Zeigt an, was zusammengehört.

FlexiRack

Das smarte Kapazitätskonzept.

PerfectHOLD

Garen, Abkühlen, Halten – ein intelligenter Prozess.

WaveClean

Automatisches Reinigungssystem – die neue Generation.

Diese und weitere MKN Geräte finden Sie in unserem **Onlineshop** ...



FLEXICOMBI MAGICPILOT



FlexiCombi MagicPilot – Enjoy Cooking!

MagicPilot

Touch & Slide Bedienkonzept, präzise & genau, direkt auf 3 mm gehärtetem Glas.

EasyLoad

FlexiCombi Handlingskonzept – der Quercombi.

VideoAssist

Virtueller Chef inklusive.

Favourites

Favoriten-Garprozesse direkt auf Startbildschirm ablegbar.

FamilyMix

Zeigt an, was zusammengehört.

ChefHelp

Informationen & Hinweise als Anleitung und Hilfe für den Anwender.

QualityControl

Automatisch konstante Qualität ohne Kerntemperaturfühler.

CombiDoctor

Per Touch einfach wissen, was los ist. Selbstdiagnoseprogramm.

BarcodeScan (optional)

Per Scan Garprozess aufrufen und per Touch starten.

PerfectHold

Garen → Abkühlen → Halten
Ein Prozess ohne das Produkt herauszunehmen.

SES

Steam Exhaust System. Automatische Dampfabsaugung vor Ende des autoChef Garprogramms.

GreenInside

Verbrauchsanzeige erscheint nach jedem Garprozess. Nur bei Elektromodellen.

IPX 6 Strahlwasserschutz

Für Elektromodelle (Option).



WaveClean – Reinigungssystem

Sicher: Der Reiniger befindet sich hinter einer Schutz-Wachsschicht. Einfach: Programm starten, Kartusche einsetzen – fertig.

Sparsam: Durch geschlossenen Reinigungskreislauf.

- › 1 x Reinigen = 1 Kartusche
- › kein Hautkontakt mit Reiniger
- › hygienezertifiziert und sauber bis in die Ecken



V4A Langlebe-Hygienegarraum

Aus besonders korrosionsbeständigem Chromnickelstahl, mit Roboterschweißverfahren hygienisch fugenfrei mit abgerundeten Ecken hergestellt. Das ist Teil des MKN QualityConcept.

Garraumtür mit 3-fach Isolierverglasung

Energiesparend* durch geringe Wärmeverluste. Hohe Arbeitssicherheit* durch niedrige Außen-Oberflächentemperaturen. Top Hygiene durch hygienisch-glatte Innenflächen.



6.1 MagicPilot



10.1 MagicPilot



20.1 MagicPilot



20.2 MagicPilot

FlexiCombi MagicPilot Elektro

Bezeichnung:	Kapazität:	B x T x H/mm:	Anschlusswert:	Absicherung:	Artikel-Nr.:	Preis:
6.1 MagicPilot	6 x 1/1 GN	997 x 799 x 790	10,4 kW – 3NPEAC 400 V	3 x 16 A	FKE061R_MP	6.622,00 €
10.1 MagicPilot	10 x 1/1 GN	997 x 799 x 1060	15,9 kW – 3NPEAC 400 V	3 x 25 A	FKE101R_MP	8.848,00 €
20.1 MagicPilot	20 x 1/1 GN	1075 x 813 x 1960	31,7 kW – 3NPEAC 400 V	3 x 63 A	FKE201R_MP	15.120,00 €
20.2 MagicPilot	20 x 2/1 GN	1075 x 813 x 1960	60,9 kW – 3NPEAC 400 V	3 x 125 A	FKE202R_MP	20.167,00 €

FlexiCombi MagicPilot Gas

Bezeichnung:	Kapazität:	B x T x H/mm:	Anschlusswert Gas/Elektro:	Absicherung:	Artikel-Nr.:	Preis:
6.1 MagicPilot Gas	6 x 1/1 GN	1020 x 799 x 790	11,00 kW/0,60 kW – 1NPEAC 230 V	1 x 16 A	FKG061R_MP	7.847,00 €
10.1 MagicPilot Gas	10 x 1/1 GN	1020 x 799 x 1060	18,00 kW/0,60 kW – 1NPEAC 230 V	1 x 16 A	FKG101R_MP	9.856,00 €
20.1 MagicPilot Gas	20 x 1/1 GN	1075 x 813 x 1960	36,00 kW/1,00 kW – 1NPEAC 230 V	1 x 16 A	FKG201R_MP	16.205,00 €
20.2 MagicPilot Gas	20 x 2/1 GN	1075 x 813 x 1960	52,00 kW/1,00 kW – 1NPEAC 230 V	1 x 16 A	FKG202R_MP	23.044,00 €

*Im Vergleich zu MKN Kombidämpfern mit 2-fach verglaster Tür.



FLEXICOMBI MAGICPILOT TEAM

Der FlexiCombi Team bietet die Möglichkeit in einem Gerät mit 2 Gararten zu arbeiten. Das MagicPilot Touch Bedienkonzept ist auf Augenhöhe bedienbar und trägt zusammen mit dem um 180° gedrehten unteren Türgriff zum ergonomischen Arbeiten bei.

- › hoher Ergonomiestandard für den Benutzer, da Steuerung in komfortabler Höhe – beide Touchscreens im oberen Display auf Augenhöhe platziert
- › unterer Türgriff um 180 Grad gedreht für einfache Benutzung
- › voneinander unabhängiges Garen im oberen und unteren Garraum
- › hohe Hygienestandards durch fugenlose Oberflächen
- › oberste Einschubebene auf 1540 mm (beim 6er auf 6er-Gerät)
- › Gesamthöhe 1700 mm (beim 6er auf 6er-Gerät) ermöglicht Aufstellung auch unter tief hängenden Abzugshauben
- › robuste Unterkonstruktion mit 230 mm hohen Flanschfüßen
- › oberer und unterer Garraum haben voneinander getrennte Strom-, Wasser- und Abwasseranschlüsse (unterster Abwasser-Anschlusspunkt bei 180 mm Höhe (beim 6er auf 6er-Gerät))
- › wird komplett montiert geliefert



Optionen und Sonderzubehör:

- › Two-in-one Reiniger- und Klarspülerkartuschen
- › zweistufiger Sicherheitstürverschluss
- › GN-Längseinschub
- › Einhängestelle für Backmaß 400 x 600 mm
- › FlexiRack Spezial Bleche und Roste
- › GN-Behälter, GN-Roste und Spezial Back- und Bratbleche
- › Dampf-Kondensations-Haube
- › Sonderspannung
- › Anschluss an eine Energieoptimierungsanlage
- › ETHERNET-Schnittstelle



FlexiCombi Team 6.1 + 10.1



FlexiCombi Team 6.1 + 6.1

FlexiCombi MagicPilot Team (Varianten)

Bezeichnung:	FlexiCombi 6.1 + 6.1	FlexiCombi 6.1 + 6.2 / 6.2 + 6.1	FlexiCombi 6.2 + 6.2
B x T x H/mm:	997 x 799 x 1700	997 x 799 x 1700	997 x 799 x 1700
E-Anschluss:	2 x 10,40 kW	10,4 und 20,90 kW	2 x 20,90 kW
Spannung:	3 NPE AC 400 V	3 NPE AC 400 V	3 NPE AC 400 V
Absicherung:	je 3 x 16 A	3 x 16 A und 3 x 35 A	je 3 x 35 A
Frequenz:	je 50 oder 60 HZ	je 50 oder 60 HZ	je 50 oder 60 HZ
Artikel-Nr.:	TKE061-061	TKE061-062 (6.1 + 6.2) TKE062-061 (6.2 + 6.1)	TKE062-062
Preis:	13.853,00 €	16.030,00 €	18.550,00 €

Bezeichnung:	FlexiCombi 6.1 + 10.1	FlexiCombi 6.2 + 10.1	FlexiCombi 6.1 + 10.2	FlexiCombi 6.2 + 10.2
B x T x H/mm:	997 x 799 x 1900	997 x 799 x 1900	997 x 799 x 1900	997 x 799 x 1900
E-Anschluss:	10,40 und 15,90 kW	20,90 und 15,90 kW	10,40 und 30,50 kW	20,90 und 30,50 kW
Spannung:	3 NPE AC 400 V	3 NPE AC 400 V	3 NPE AC 400 V	3 NPE AC 400 V
Absicherung:	3 x 16 A und 3 x 25 A	3 x 35 A und 3 x 25 A	3 x 16 A und 3 x 50 A	3 x 35 A und 3 x 50 A
Frequenz:	je 50 oder 60 HZ	je 50 oder 60 HZ	je 50 oder 60 HZ	je 50 oder 60 HZ
Artikel-Nr.:	TKE061-101	TKE062-101	TKE061-102	TKE062-102
Preis:	16.023,00 €	18.403,00 €	18.130,00 €	20.650,00 €

FLEXICOMBI CLASSIC



Das manuelle Multitalent

Grundgararten: Softdämpfen 30-99°C, Dämpfen 100°C, ExpressDämpfen 101-130°C, Kombidämpfen 30-250°C, Heißluft 30-300°C (Gas 30-250°C), Regenerieren 30-180°C



Serienmäßige Highlights:

- › EasyLoad Quereinschub
- › KlimaSelect Klimasteuerung in 25% Schritten
- › 100 speicherbare Garprogramme mit bis zu 6 Schritten
- › 5 Lüfterradgeschwindigkeiten
- › PHleco DynaSteam 2 – exakte Dampfdosierung und -steuerung
- › V4A Langlebe-Hygienegarraum
- › integrierter Wärmetauscher
- › Hygiene-Garraumtür mit 3-fach Isolierverglasung

Zubehör:

- › Stapelkit
- › Dampfkondensationshaube
- › FlexiRack-Spezial Bleche und Roste
- › GN Bleche und Roste
- › Regenerier- und Tellerbankett-Systeme
- › Untergestelle, Unterschränke
- › Two-in-one Reiniger- und Klarspülerkartuschen

Optionale Highlights:

- › WaveClean Reinigung die neue Generation
- › Integrierte Handbrause
- › interner Mehrpunkt-Kerntemperaturfühler
- › IPX 6 Strahlwasserschutz (nur Elektrogeräte)



6.1 Classic



10.1 Classic



20.2 Classic

FlexiCombi Classic Elektro

Bezeichnung:	Kapazität:	B x T x H/mm:	Anschlusswert:	Absicherung:	Artikel-Nr.:	Preis:
6.1 Classic	6 x 1/1 GN	997 x 799 x 790	10,40 kW – 3NPEAC 400 V	3 x 16 A	FKE061R_CL	4.886,00 €
10.1 Classic	10 x 1/1 GN	997 x 799 x 1060	15,90 kW – 3NPEAC 400 V	3 x 25 A	FKE101R_CL	6.986,00 €
20.1 Classic	20 x 1/1 GN	1075 x 813 x 1960	31,70 kW – 3NPEAC 400 V	3 x 63 A	FKE201R_CL	13.286,00 €
20.2 Classic	20 x 2/1 GN	1075 x 813 x 1960	60,90 kW – 3NPEAC 400 V	3 x 125 A	FKE202R_CL	18.116,00 €

FlexiCombi Classic Gas

Bezeichnung:	Kapazität:	B x T x H/mm:	Anschlusswert Gas/Elektro:	Absicherung:	Artikel-Nr.:	Preis:
6.1 Classic Gas	6 x 1/1 GN	1020 x 799 x 790	11,00 kW/0,60 kW – 1NPEAC 230 V	1 x 16 A	FKG061R_CL	6.181,00 €
10.1 Classic Gas	10 x 1/1 GN	1020 x 799 x 1060	18,00 kW/0,60 kW – 1NPEAC 230 V	1 x 16 A	FKG101R_CL	8.057,00 €
20.1 Classic Gas	20 x 1/1 GN	1075 x 813 x 1960	36,00 kW/1,00 kW – 1NPEAC 230 V	1 x 16 A	FKG201R_CL	14.539,00 €
20.2 Classic Gas	20 x 2/1 GN	1075 x 813 x 1960	52,00 kW/1,00 kW – 1NPEAC 230 V	1 x 16 A	FKG202R_CL	20.132,00 €

Optionen Classic

Bezeichnung:	Preis:	Bezeichnung:	Preis:
automatisches Reinigungssystem WaveClean für Tischgeräte	686,00 €	Automatik-Handbrause	209,00 €
automatisches Reinigungssystem WaveClean für Standgeräte	826,00 €	Interner Mehrpunkt-Kerntemperaturfühler	71,00 €
		IPX 6 Strahlwasserschutz (nur Elektrogeräte)	126,00 €

Raumwunder in der Profiklasse

Mit gerade mal nur 550 mm Breite und dennoch erstaunlich viel Kapazität ist der Kombidämpfer SpaceCombi ausgestattet wie ein „Großer“ FlexiCombi MP oder FlexiCombi CL!



HoodIn – integrierter Dampfkondensator (optional), keine externe Dampfkondensationshaube notwendig.



Einbauvariante inkl. HoodIn (optional)



MagicHood inkl. HoodIn (optional, nur für SpaceCombi MP) kondensiert verlässlich lästigen Blaurauch, unangenehme Gerüche und Qualm durch Braten und Grillen.

SpaceCombi MP

- › modernes Bediensystem MagicPilot mit Touch & Slide-Steuerung mit zahlreichen anwenderorientierten Features wie z. B. die Favoritenfunktion, Info-schritten und Verbrauchsanzeige GreenInside
- › als SpaceCombi Compact (6 x GN 1/1) und SpaceCombi Junior (6 x GN 2/3) erhältlich
- › inklusive Hygiene-Garraumtür mit 3-fach Isolierverglasung für einen niedrigen Energieverbrauch
- › automatische Reinigung WaveClean (Option)
- › HoodIn – integrierter Dampfkondensator (Option)
- › Einbauvariante inkl. HoodIn (Option)
- › MagicHood inkl. HoodIn (Option)

SpaceCombi Compact MagicPilot

B x T x H/mm:	550 x 783 x 758
Anschlusswert Elektro:	7,80 kW / 400 V
Absicherung:	3 x 16 A
Kapazität:	6 x GN 1/1 (60 mm tief) 5 x GN 1/1 (65 mm tief)
Essen pro Tag:	30 - 80 (GN 1/1)
Artikel-Nr.:	SKE061R_MP
Preis:	5.691,00 €

SpaceCombi Junior MagicPilot

B x T x H/mm:	550 x 630 x 758
Anschlusswert Elektro:	5,20 o. 3,50 kW / 400 o. 230 V
Absicherung:	3 x 16 A / 1 x 16 A
Kapazität:	6 x GN 2/3 (60 mm tief) 5 x GN 2/3 (65 mm tief)
Essen pro Tag:	20 - 50 (GN 2/3)
Artikel-Nr.:	SKE623R_MP
Preis:	4.410,00 €

SpaceCombi CL

- › als SpaceCombi Compact (6 x GN 1/1) und SpaceCombi Junior (6 x GN 2/3) erhältlich
- › Klimasteuerung KlimaSelect
- › 5 Lüfterradgeschwindigkeiten (Compact)
- › Manuelles Garen
- › 100 speicherbare Garprogramme (bis zu 6 Schritte)
- › inklusive Hygiene-Garraumtür mit 3-fach Isolierverglasung für einen niedrigen Energieverbrauch
- › automatische Reinigung WaveClean (Option)
- › HoodIn – integrierter Dampfkondensator (Option)
- › Einbaulösung inkl. HoodIn (Option)

SpaceCombi Compact Classic

B x T x H/mm:	550 x 783 x 758
Anschlusswert Elektro:	7,80 kW / 400 V
Absicherung:	3 x 16 A
Kapazität:	6 x GN 1/1 (60 mm tief) 5 x GN 1/1 (65 mm tief)
Essen pro Tag:	30 - 80 (GN 1/1)
Artikel-Nr.:	SKE061R_CL
Preis:	4.620,00 €

SpaceCombi Junior Classic

B x T x H/mm:	550 x 630 x 758
Anschlusswert Elektro:	5,20 o. 3,50 kW / 400 o. 230 V
Absicherung:	3 x 16 A / 1 x 16 A
Kapazität:	6 x GN 2/3 (60 mm tief) 5 x GN 2/3 (65 mm tief)
Essen pro Tag:	20 - 50 (GN 2/3)
Artikel-Nr.:	SKE623R_CL
Preis:	4.018,00 €

FLEXICOMBI-ZUBEHÖR



FlexiRack – das smarte Kapazitätskonzept

Mit dem FlexiRack System haben Sie die Wahl: GN 1/1 oder FlexiRack. Das bedeutet GN 1/1 + FlexiRack = mehr Kapazität*



FlexiRack-Spezial

Kapazitätswachstum* durch FlexiRack-Spezialzubehör

Grillen:
z.B. Hähnchen auf FlexiRack-Spezial Hähnchensteckgestell Kapazitätswachstum: + 50%*

Backen:
z.B. Brezeln auf FlexiRack-Spezial Backblech Kapazitätswachstum: + 50%*

Perfection:
z.B. Teller auf FlexiRack-Spezial Rost Kapazitätswachstum: + 100%*



1/1 GN

FlexiRack und GN Spezialzubehör

Spezial-Back- und Frittierkorb

Bezeichnung:	Artikel-Nr.:	Preis:
FlexiRack-Spezial-Back- und Frittierkorb	206050	100,00 €



Spezial-Brat- und Backbleche

Bezeichnung:	Artikel-Nr.:	Preis:	
FlexiRack	Tiefe: 20 mm	202363	83,00 €
GN 1/1	Tiefe: 20 mm	202345	55,00 €
GN 2/1	Tiefe: 20 mm	202388	90,00 €
Backmaß 600 x 400 mm	Tiefe: 20 mm	202389	64,00 €
FlexiRack	Tiefe: 50 mm	202073	98,00 €
GN 1/1	Tiefe: 65 mm	202346	77,00 €
GN 2/1	Tiefe: 65 mm	202390	106,00 €
Backmaß 600 x 400 mm	Tiefe: 65 mm	202391	86,00 €



Spezial-Backbleche – antihafbeschichtet

Bezeichnung:	Artikel-Nr.:	Preis:	
FlexiRack	gelocht	202368	53,00 €
GN 1/1	gelocht	202379	41,00 €
GN 2/1	gelocht	202383	59,00 €
Backmaß 600 x 400 mm	gelocht	202384	51,00 €
FlexiRack	ungelocht	202369	112,00 €
GN 1/1	ungelocht	202385	38,00 €
GN 2/1	ungelocht	202386	56,00 €
Backmaß 600 x 400 mm	ungelocht	202387	47,00 €



Spezialrost

Bezeichnung:	Artikel-Nr.:	Preis:
FlexiRack-Spezialrost aus CNS	206045	48,00 €

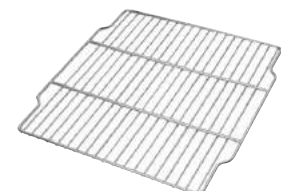

* Im Vergleich zu MKN Kombidämpfern im Format GN 1/1.

FLEXICOMBI-ZUBEHÖR

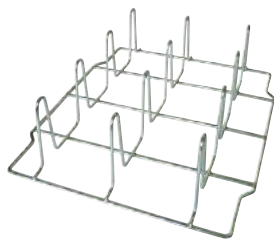

Spezial Hähnchensteckgestelle aus CNS

Bezeichnung:	Artikel-Nr.:	Preis:
2 x 1/2 FlexiRack (2 x 206049) für 2 x 6 Hähnchen bis 1300 g	10017446	79,00 €
GN 1/1 für 8 Hähnchen 1300 g	206062	44,00 €



Spezialfettauffangwanne

Bezeichnung:	Artikel-Nr.:	Preis:
FlexiRack-Fettauffangwanne mit Ablauf und Stopfen	845961	200,00 €



Spezial Grill- und Backplatte

Bezeichnung:	Artikel-Nr.:	Preis:
GN 1/1	10016907	86,00 €

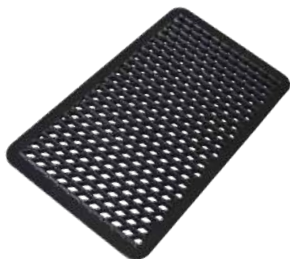

Spezial Grillrost

Bezeichnung:	Artikel-Nr.:	Preis:
GN 1/1 Längseinschub	206063	129,00 €
GN 1/1 Quereinschub	206067	129,00 €
GN 1/1	10013395	121,00 €



Spezial Multi-, Brat- und Backform

Bezeichnung:	Artikel-Nr.:	Preis:
FlexiRack	202376	120,00 €
GN 1/1	202375	78,00 €

KOMBIDÄMPFER



Kombidämpfer

Garraum aus Chromnickelstahl 1.4301 (V2A), manuelles Garen, keine Programme, ClimaSelect-Klimasteuerung in 25% Schritten, 6 Gararten: Heißluft 30-250°C, Dämpfen 30-130°C (Soft- & Express), Kombidämpfen 30-250°C, regenerieren auf den Punkt 30-180°C, manuelle Beschwadung, Hygienetür mit Zweifachisolierverglasung, PHleco DynaSteam2, dynamische Prozess- und beladungsabhängige Dampfmengeanpassung, Ready2Cook, vorheizen, abkühlen, Idealklima ohne Öffnen der Tür, autoreverser Lüfterradbetrieb mit zwei Geschwindigkeiten, USB-Schnittstelle, Startzeitvorwahl, CE Zeichen

- › 6 GN 1/1, Längseinschub
- › serienmäßig WaveClean (autom. Reinigungssystem)

- › 6 GN 1/1, Quereinschub oder FlexiRack
- › manuelles Reinigungsprogramm
- › manuelle Handbrause an der linken Geräteseite
- › Lüfterrad-Sicherheits-Motorbremse

- › 10 GN 1/1, Quereinschub oder FlexiRack
- › manuelles Reinigungsprogramm
- › manuelle Handbrause an der linken Geräteseite
- › Lüfterrad-Sicherheits-Motorbremse

B x T x H/mm:	550 x 783 x 758
Anschlusswert:	7,80 kW / 400 V
Artikel-Nr.:	90212007
Preis:	4.400,00 €

B x T x H/mm:	997 x 799 x 790
Anschlusswert:	10,40 kW / 400 V
Artikel-Nr.:	90212008
Preis:	4.100,00 €

B x T x H/mm:	997 x 799 x 1060
Anschlusswert:	15,90 kW / 400 V
Artikel-Nr.:	90212009
Preis:	5.890,00 €

Zubehör Kombidämpfer

Bezeichnung:	passend für:	Artikel-Nr.:	Preis:
Option: Mehrpunkt-Kerntemperaturfühler*	90212007, 90212008, 90212009	K	168,00 €
Option: Anschluss für LOA und PK*	90212007, 90212008, 90212009	A	42,00 €
Option: WaveClean-Reinigungssystem*	90212008, 90212009	W	560,00 €
Option: HoodIn (integrierte Dampfkondensation)*	90212007	H	490,00 €
Option: Linksanschlag	90212007	L	98,00 €
Dampfkondensationshaube	90212008, 90212009	9021 0001	2.498,00 €



Untergestell für 90212007

B x T x H/mm:	550 x 715 x 850
Artikel-Nr.:	90219006
Preis:	437,00 €



Untergestell für 90212008

B x T x H/mm:	1000 x 655 x 850
Artikel-Nr.:	90219002
Preis:	388,00 €



Untergestell für 90212009

B x T x H/mm:	1000 x 655 x 580
Artikel-Nr.:	90219003
Preis:	388,00 €

Zubehör Untergestelle

Bezeichnung:	passend für:	Artikel-Nr.:	Preis:
Einhängestell für 5 GN-Einschübe	90219003	90219005	144,00 €
Einhängestell für 9 GN-Einschübe	90219002 / 90219006	90219004	233,00 €

*Variante bei Bestellung mit angeben. Nachträgliche Bestellung nicht möglich.



HEISSLUFTÖFEN



XEFT-03HS-ELD V

Abstand zwischen den Blechen/mm:	75
Frequenz/Hz:	50 / 60
Spannung:	230 V ~ 1 N
Anschlusswert:	2,95 kW
B x T x H/mm:	600 x 669 x 425
Artikel-Nr.:	XEFT-03HS-ELD V
Preis:	907,00 €



XEFT-04HS-ELD V

Abstand zwischen den Blechen/mm:	75
Frequenz/Hz:	50 / 60
Spannung:	230 V ~ 1 N
Anschlusswert:	3,45 kW
B x T x H/mm:	600 x 669 x 500
Artikel-Nr.:	XEFT-04HS-ELD V
Preis:	1.000,00 €



XEFT-03EU-ELD V

Abstand zwischen den Blechen/mm:	75
Frequenz/Hz:	50 / 60
Spannung:	230 V ~ 1 N
Anschlusswert:	3,45 kW
B x T x H/mm:	800 x 811 x 425
Artikel-Nr.:	XEFT-03EU-ELD V
Preis:	1.285,00 €



XEFT-04EU-ELD V

Abstand zwischen den Blechen/mm:	75
Frequenz/Hz:	50 / 60
Spannung:	400 V ~ 3 N
Anschlusswert:	6,90 kW
B x T x H/mm:	800 x 811 x 500
Artikel-Nr.:	XEFT-04EU-ELD V
Preis:	1.646,00 €



Domenica XF 043

Abstand zwischen den Blechen/mm:	70
Frequenz/Hz:	50 / 60
Spannung:	400 V ~ 3N
Anschlusswert:	5,30 kW
B x T x H/mm:	800 x 706 x 472
Artikel-Nr.:	XF 043
Preis:	924,00 €



Anna XF 023

Abstand zwischen den Blechen/mm:	70
Frequenz/Hz:	50 / 60
Spannung:	230 V ~ 1N
Anschlusswert:	3,00 kW
B x T x H/mm:	600 x 587 x 472
Artikel-Nr.:	XF 023
Preis:	521,00 €

Alle UNOX Geräte und weitere Infos finden Sie in unserem Onlineshop ...



WARMHALTEGERÄTE

smart cooking



Hold-o-mat 2/3 / Hold-o-mat klein



Hold-o-mat groß



Hold-o-mat 411

Salvis Hold-o-mat / Der Profi unter den Warmhaltegeräten

Schweizer Präzision im Niedertemperaturgaren und Warmhalten. Mit einer Temperaturgenauigkeit von +/- 1°C und dank seiner perfekten Feuchtigkeitssteuerung werden alle Fleischproduktionen sicher durch den Prozess geführt. Ein Anschlusswert von 230 V und 1,00 kW Leistung sorgen für einen flexiblen Einsatz im Catering und reduziert den Stromverbrauch auf das Minimum – auch bei Langzeit-Garprozessen. Deutlich zartere Fleischstücke mit mehr Gewicht bedeuten zufriedenere Gäste.

Bezeichnung:	Hold-o-mat 2/3	Hold-o-mat klein*	Hold-o-mat groß	Hold-o-mat 411*
B x T x H/mm:	415 x 515 x 343	415 x 675 x 343	415 x 675 x 638	415 x 675 x 423
Spannung:	50/60 Hz / 230 V	50/60 Hz / 230 V	50/60 Hz / 230 V	50/60 Hz / 230 V
Absicherung:	10 A	10 A	10 A	10 A
Anschlusswert:	1,00 kW	1,00 kW	1,80 kW	1,50 kW
Einschübe:	3 x 2/3 - 65 mm oder 2 x 2/3 - 100 mm	3 x 1/1 65 - mm oder 2 x 1/1 - 100 mm	7 x 1/1 - 65 mm oder 4 x 1/1 - 100 mm	4 x 1/1 - 65 mm oder 2 x 1/1 - 100 mm
Artikel-Nr.:	BJ997030	BJ997031	BJ997345	BJ997346
Preis:	2.248,00 €	2.489,00 €	3.928,00 €	2.704,00 €



90272019



90272020



90272022



90272021

Heißhalte- und Niedrigtemperatur-Gargeräte

- › Temperaturbereich: 30-130°C
- › geeignet als Tisch-, Wand- und Einbaumodell
- › Model 90272019 mit Kerntemperaturfühler und 10 Speicherprogrammen

Bezeichnung:	Heißhalte- / Niedrigtemperatur-Gargerät	Heißhalte-Gerät	Heißhalte-Gerät	Heißhalte-Gerät
Ausführung::	4 x GN 1/1, mit Flügeltür	2 x GN 1/1	4 x GN 1/1	mit Schublade GN 1/1
B x T x H/mm:	400 x 650 x 390	400 x 650 x 300	400 x 650 x 390	400 x 650 x 300
Anschlusswert:	1,50 kW / 230 V	1,50 kW / 230 V	1,50 kW / 230 V	1,00 kW / 230 V
Einschubhöhe/mm:	65	65	65	150
Innenmaß/mm:	350 x 570 x 285	350 x 570 x 195	350 x 570 x 285	350 x 570 x 195
Artikel-Nr.:	90272019	90272020	90272022	90272021
Preis:	2.499,00 €	1.999,00 €	2.159,00 €	2.699,00 €

Optional mit Kerntemperaturfühler. Preis auf Anfrage.



PIZZAÖFEN



TZ.1M

Tiziano

- › Backkammer aus aluminiertem Blech mit Beleuchtung
- › Vorderseite aus Edelstahl
- › Tür mit Panoramaverglasung
- › Betriebshöchsttemperatur 400°C
- › Temperaturkontrolle für Kammer und Backplatte
- › Untergestelle und Ablufthauben auf Anfrage



TZ.2M

Bezeichnung:	Backkammer B x T x H/mm:	Außenmaß/mm:	Backleistung:	Anschlusswert:	Artikel-Nr.:	Preis:
Ofen TZ430/1M	620 x 620 x 140	900 x 760 x 390	4 (ø 300)	4,60 kW / 400 V	TZ430/1M	773,00 €
Ofen TZ435/1M	720 x 720 x 140	1000 x 860 x 390	4 (ø 350)	5,20 kW / 400 V	TZ435/1M	856,00 €
Ofen TZ430/2M	620 x 620 x 140	900 x 760 x 690	4+4 (ø 300)	9,20 kW / 400 V	TZ430/2M	1.412,00 €
Ofen TZ435/2M	720 x 720 x 140	1000 x 860 x 690	4+4 (ø 350)	10,40 kW / 400 V	TZ435/2M	1.577,00 €



Donatello

- › Vorderseite aus Edelstahl, Tür mit Panoramaverglasung
- › Wärmeabdichtung zwischen Tür und Backkammer
- › Backkammer aus Edelstahl
- › integriertes System zur Wärmerückgewinnung in der Backkammer
- › Backkammer Beleuchtung mit 12 V Halogenleuchte
- › regulierbarer Abzug der Backdämpfe
- › Schamottstein aus Cordierit
- › Heizwiderstände für die differenzierte Erwärmung von Ober- und Unterhitze
- › separates Steuerfeld
- › Sicherheitsthermostat
- › Lüfter

Version CD: Steuerung mit digitalem Umschalter mit der Möglichkeit, die Temperatur der Backkammer und die Leistung der Heizwiderstände, (Ober- und Unterhitze) von volle auf minimierte Leistung zu regeln, Akustische Meldung über das Ende.

Version D (auf Anfrage): Digitales Kontrollsystem mit der Möglichkeit, die Temperatur der Backkammer und die Leistung der Heizwiderstände (Ober- und Unterhitze) von 0% bis 100% differenziert zu regeln. Programmierung der Backzeit, akustische Meldung über das Ende des Backvorgangs Programmierbare Einschaltung des Pizzaofens mit Rückwärtstimer. (nicht ETL zertifiziert).

Bezeichnung:	Backkammer B x T x H/mm:	Außenmaß B x T x H/mm:	Backleistung	Anschlusswert:	Artikel-Nr.:	Preis:
Ofen DN435/1 CD	720 x 720 x 140	1150 x 1060 x 430	4 (ø 350) / 1 (ø 500)	5,80 kW / 400 V	DN435/1CD*	1.489,00 €
Ofen DN635/1 CD	720 x 1080 x 140	1150 x 1420 x 430	6 (ø 350) / 2 (ø 500)	8,40 kW / 400 V	DN635/1CD*	2.066,00 €
Ofen DN435/2 CD	720 x 720 x 140	1150 x 1060 x 780	4+4 (ø 350) / 1+1 (ø 500)	11,60 kW / 400 V	DN435/2CD*	2.600,00 €
Ofen DN635/2 CD	720 x 1080 x 140	1150 x 1420 x 780	6+6 (ø 350) / 2+2 (ø 500)	16,80 kW / 400 V	DN635/2CD*	3.471,00 €

Giotto

- › elektrischer Pizzaofen mit drehender Ofenplatte
- › einfache Bedienung
- › hohe Backleistung
- › konstante Temperatur bei jedem Arbeitsaufkommen
- › Edelstahlkonstruktion
- › Backfläche aus Cordierit-Steinen
- › zwei Drehgeschwindigkeiten
- › Timer mit 99 Stunden Vorlauf



Bezeichnung:	Backkammer/mm:	Innenmaß/mm:	Backleistung	Anschlusswert:	Artikel-Nr.:	Preis:
GT 140/1D	1650 x 1710 x 1670	ø 1400	14 (ø 300) 10 (ø 350) 5 (ø 500)	17,70 kW / 400 V	GT 140/1D	10.082,00 €
Haube mit Sauggebläse	1610 x 1590 x 500			0,13 kW / 230 V	KG 140/AS	1.629,00 €
Haube ohne Motor	1610 x 1590 x 500				KG 140	1.384,00 €
GT 110/1D	1350 x 1410 x 1670	ø 1100	6 (ø 350) 3 (ø 500)	14,60 kW / 400 V	GT 110/1D	9.039,00 €
Haube mit Sauggebläse	1310 x 1290 x 500			0,13 kW / 230 V	KG 110/AS	1.476,00 €
Haube ohne Motor	1310 x 1290 x 500				KG 110	1.288,00 €

*Version D auf Anfrage.

PIZZAÖFEN



Tiepolo

- › Vorderseite aus Edelstahl
- › Tür mit Panoramaverglasung
- › Backkammer aus Edelstahl und Halogenleuchte
- › fixer Dampfzug
- › Schamottstein aus Cordierit
- › mechanisches Kontrollsystem mit der Möglichkeit, Ober- und Unterhitze auf min. oder max. differenziert zu regeln
- › Pyrometer zum Ablesen der Backkammertemperatur

Bezeichnung:	Backkammer B x T x H/mm:	Außenmaß B x T x H/mm:	Backleistung:	Anschlusswert:	Artikel-Nr.:	Preis:
Ofen TP435/1CM	720 x 720 x 140	1020 x 910 x 410	4 (ø 350) / 1 (ø 500)	5,30 kW / 400 V	TP435/1CM	1.044,00 €
Ofen TP635/1CM	720 x 1080 x 140	1020 x 1270 x 410	6 (ø 350) / 2 (ø 500)	7,80 kW / 400 V	TP635/1CM	1.461,00 €
Ofen TP635L/1CM	1080 x 720 x 140	1380 x 910 x 410	6 (ø 350) / 2 (ø 500)	7,90 kW / 400 V	TP635L/1CM	1.595,00 €
Ofen TP935/1CM	1080 x 1080 x 140	1380 x 1270 x 410	9 (ø 350) / 4 (ø 500)	11,70 kW / 400 V	TP935/1CM	1.888,00 €
Ofen TP435/2CM	720 x 720 x 140	1020 x 910 x 730	4+4 (ø 350) / 1+1 (ø 500)	10,60 kW / 400 V	TP435/2CM	1.825,00 €
Ofen TP635/2CM	720 x 1080 x 140	1020 x 1270 x 730	6+6 (ø 350) / 2+2 (ø 500)	15,60 kW / 400 V	TP635/2CM	2.434,00 €
Ofen TP635L/2CM	1080 x 720 x 140	1380 x 910 x 730	6+6 (ø 350) / 2+2 (ø 500)	15,80 kW / 400 V	TP635L/2CM	2.727,00 €
Ofen TP935/2CM	1080 x 1080 x 140	1380 x 1270 x 730	9+9 (ø 350) / 4+4 (ø 500)	23,40 kW / 400 V	TP935/2CM	3.349,00 €

Michelangelo

- › Vorderseite aus Edelstahl mit abgerundeter Form
- › Tür mit doppelter Panoramaverglasung und Öffnungs- und Schließsystem mit Druckfeder
- › Sammelbehälter für Krümel unter der Tür
- › Wärmeabdichtung zwischen Tür und Backkammer
- › Backkammer aus Edelstahl, zwei 12 V Halogenleuchten, die an der Frontseite des Ofens ausgewechselt werden können
- › integriertes System zur Wärmerückgewinnung in der Backkammer
- › Schamottstein aus Cordierit
- › akustische Meldung am Ende des Backvorgangs
- › Programmierung der Backprogramme
- › wöchentlicher/täglicher Timer
- › Heizwiderstände für die differenzierte Erwärmung von Ober- und Unterhitze
- › Ober- und Unterhitze auf 0% oder auf 100% differenziert zu regeln

Version DG:

- › Digitales Kontrollsystem mit der Möglichkeit, die Temperatur der Backkammer und die Leistung der Heizwiderstände (Ober- und Unterhitze) von 0-100% differenziert zu regeln
- › Programmierung der Backzeit
- › akustische Meldung für das Ende des Backvorgangs
- › wöchentlicher/täglicher Timer

Version CD (auf Anfrage):

- › Steuerung mit digitalem Umschalter mit der Möglichkeit, die Temperatur der Backkammer und die Leistung der Heizwiderstände (Ober- und Unterhitze) von volle auf minimierte Leistung zu regeln
- › akustische Meldung über das Ende des Backvorgangs
- › programmierbare Einschaltung mit Rückwärtstimer
- › Sicherheitsthermostat
- › Lüfter zum Kühlen der Elektronik
- › alle Modelle können mit Untergestell (mit oder ohne Räder) und Abzugshaube (mit oder ohne Motor mit 5 Geschwindigkeitsstufen) geliefert werden



Bezeichnung:	Backkammer B x T x H/mm:	Außenmaß B x T x H/mm:	Backleistung:	Anschlusswert:	Artikel-Nr.:	Preis:
Ofen ML435/1 DG	720 x 720 x 140	1190 x 1100 x 440	4 (ø 350) / 1 (ø 500)	5,80 kW / 400 V	ML435/1DG*	2.747,00 €
Ofen ML635/1 DG	720 x 1080 x 140	1190 x 1460 x 440	6 (ø 350) / 2 (ø 500)	8,40 kW / 400 V	ML635/1DG*	3.532,00 €
Ofen ML635L/1 DG	1080 x 720 x 140	1550 x 1100 x 440	6 (ø 350) / 2 (ø 500)	8,60 kW / 400 V	ML635L/1DG*	3.673,00 €
Ofen ML935/1 DG	1080 x 1080 x 140	1550 x 1460 x 440	9 (ø 350) / 4 (ø 500)	12,60 kW / 400 V	ML935/1DG*	3.853,00 €
Ofen ML435/2 DG	720 x 720 x 140	1190 x 1100 x 780	4+4 (ø 350) / 1+1 (ø 500)	11,60 kW / 400 V	ML435/2DG*	4.517,00 €
Ofen ML635/2 DG	720 x 1080 x 140	1190 x 1460 x 780	6+6 (ø 350) / 2+2 (ø 500)	16,80 kW / 400 V	ML635/2DG*	5.860,00 €
Ofen ML635L/2 DG	1080 x 720 x 140	1550 x 1100 x 780	6+6 (ø 350) / 2+2 (ø 500)	17,20 kW / 400 V	ML635L/2DG*	6.367,00 €
Ofen ML935/2 DG	1080 x 1080 x 140	1550 x 1460 x 780	6+6 (ø 350) / 2+2 (ø 500)	25,20 kW / 400 V	ML935/2DG*	6.924,00 €

*Version CD auf Anfrage.

Panasonic nimmt im Design, in der Entwicklung und Fertigung professioneller Mikrowellengeräte eine weltweit führende Stellung ein. Die globale Dominanz in einer breiten Produktpalette ist die Folge unseres Engagements für Produkte hoher Qualität.

Die über 40-jährige Erfahrung, die wir bei der Entwicklung von Mikrowellengeräten gesammelt haben, gewährleistet den besonderen Erfolg unserer jüngsten Generation von professionellen Mikrowellengeräten. Panasonics Produktpalette professioneller Mikrowellengeräte enthält Produkte für alle Marktsektoren und jede Küchensituation, vom AUFTAUEN bis zum GAREN in höchster Qualität.



Modell NE-3240

- › mechanisches Gerät mit elektronischer Anzeige
- › 4 Magnetrone
- › 4 Leistungsstufen
- › Zeiteinstellung bis 60 Minuten

Leistungsaufnahme:	4,96 kW
Mikrowellenleistung:	3200 W
Anschlusswert:	400 V / 50 Hz, 12,9 A
Garraumvolumen/l:	44 ,0
B x T x H/mm Garraum:	535 x 330 x 250
B x T x H/mm außen:	650 x 526 x 471
Artikel-Nr.:	NE-3240
Preis:	2.890,00 €



Modell NE-2140

- › mechanisches Gerät mit elektronischer Anzeige
- › 4 Magnetrone
- › 4 Leistungsstufen
- › Zeiteinstellung bis 60 Minuten

Leistungsaufnahme:	3,65 kW
Mikrowellenleistung:	2100 W
Anschlusswert:	400 V / 50 Hz, 9,5 A
Garraumvolumen/l:	44 ,0
B x T x H/mm Garraum:	535 x 330 x 250
B x T x H/mm außen:	650 x 526 x 471
Artikel-Nr.:	NE-2140
Preis:	2.460,00 €



Modell NE-1840

- › mechanisches Gerät mit elektronischer Anzeige
- › 4 Magnetrone
- › 4 Leistungsstufen
- › Zeiteinstellung bis 60 Minuten

Leistungsaufnahme:	3,20 kW
Mikrowellenleistung:	1800 W
Anschlusswert:	230 V / 50 Hz, 15,0 A
Garraumvolumen/l:	44 ,0
B x T x H/mm Garraum:	535 x 330 x 250
B x T x H/mm außen:	650 x 526 x 471
Artikel-Nr.:	NE-1840
Preis:	2.240,00 €



Modell NE-2143-2

- › herausnehmbare Mittelplatte, 2 Etagenbetrieb
- › mechanisches Gerät mit elektronischer Anzeige
- › 2 Magnetrone
- › 3 Leistungsstufen
- › Zeiteinstellung bis 30 Minuten

Leistungsaufnahme:	3,16 kW
Mikrowellenleistung:	2100 W
Anschlusswert:	230 V / 50 Hz, 14,3 A
Garraumvolumen/l:	18,0
B x T x H/mm Garraum:	330 x 310 x 175
B x T x H/mm außen:	422 x 508 x 337
Artikel-Nr.:	NE-2143-2
Preis:	1.525,00 €



Modell NE-1843

- › mechanisches Gerät mit elektronischer Anzeige
- › 2 Magnetrone
- › 3 Leistungsstufen
- › Zeiteinstellung bis 30 Minuten

Leistungsaufnahme:	2,83 kW
Mikrowellenleistung:	1800 W
Anschlusswert:	230 V / 50 Hz, 12,7 A
Garraumvolumen/l:	18,0
B x T x H/mm Garraum:	330 x 310 x 175
B x T x H/mm außen:	422 x 508 x 337
Artikel-Nr.:	NE-1843
Preis:	1.355,00 €



Modell NE-1027

- › mechanisches Gerät
- › 1 Magnetron
- › von 100-1000 W stufenlos
- › Zeiteinstellung bis 30 Minuten (mechanisch)

Leistungsaufnahme:	1,49 kW
Mikrowellenleistung:	1000 W
Anschlusswert:	230 V / 50 Hz, 6,6 A
Garraumvolumen/l:	22,0
B x T x H/mm Garraum:	330 x 330 x 200
B x T x H/mm außen:	510 x 360 x 306
Artikel-Nr.:	NE-1027
Preis:	630,00 €

MIKROWELLEN

Sharp Profi-Mikrowellen sind optimal auf die Bedürfnisse der Anwender in der Gastronomie abgestimmt. Dank der rund 50-jährigen Erfahrung von Sharp in der Herstellung von Mikrowellengeräten erwarten den Anwender eine ausgereifte Leistung und eine solide Verarbeitung. Vorteile, die Sie im täglichen Einsatz rasch bemerken. Die einfache Bedienung, die schnelle Zubereitung und die Kompaktheit der Geräte machen diese vollwertigen Profis schnell unverzichtbar. Dass zusätzlich auch der Preis von großem Vorteil ist, macht Sharp Profi-Mikrowellen zu wirtschaftlichen Erfolgsprodukten.



Modell R-15AM

- › Mechanisches Gerät
- › 1 Magnetron
- › 5 Leistungsstufen
- › Zeiteinstellung bis 30 Minuten

Leistungsaufnahme:	max. 1,55 kW
Mikrowellenleistung:	1000 W
Anschlusswert:	230 V / 50 Hz, 16 A
Garraumvolumen:	28 l
B x T x H/mm Garraum:	351 x 372 x 211
B x T x H/mm außen:	520 x 424 x 309
Artikel-Nr.:	213001
Preis:	520,00 €



Modell R-15AT

- › Elektronisches Gerät
- › 1 Magnetron
- › 11 Leistungsstufen
- › Zeiteinstellung bis 30 Minuten

Leistungsaufnahme:	max. 1,55 kW
Mikrowellenleistung:	1000 W
Anschlusswert:	230 V / 50 Hz, 16 A
Garraumvolumen:	28 l
B x T x H/mm Garraum:	351 x 372 x 211
B x T x H/mm außen:	520 x 424 x 309
Artikel-Nr.:	213004
Preis:	639,00 €



Diese und weitere Mikrowellen finden Sie in unserem Onlineshop ...



Modell R-22AM

- › Mechanisches Gerät
- › 2 Magnetrone
- › 4 Leistungsstufen
- › Zeiteinstellung bis 30 Minuten

Leistungsaufnahme:	max. 2,40 kW
Mikrowellenleistung:	1500 W
Anschlusswert:	230 V / 50 Hz, 16 A
Garraumvolumen:	20 l
B x T x H/mm Garraum:	330 x 330 x 180
B x T x H/mm außen:	510 x 470 x 335
Artikel-Nr.:	213006
Preis:	999,00 €



Modell R-25AM

- › Mechanisches Gerät
- › 2 Magnetrone
- › 4 Leistungsstufen
- › Zeiteinstellung bis 30 Minuten

Leistungsaufnahme:	max. 3,15 kW
Mikrowellenleistung:	2100 W
Anschlusswert:	230 V / 50 Hz, 16 A
Garraumvolumen:	20 l
B x T x H/mm Garraum:	330 x 330 x 180
B x T x H/mm außen:	510 x 470 x 335
Artikel-Nr.:	213003
Preis:	1.099,00 €



Modell R-25AT

- › Elektronisches Gerät
- › 2 Magnetrone
- › 11 Leistungsstufen
- › Zeiteinstellung bis 30 Minuten

Leistungsaufnahme:	max. 3,15 kW
Mikrowellenleistung:	2100 W
Anschlusswert:	230 V / 50 Hz, 16 A
Garraumvolumen:	20 l
B x T x H/mm Garraum:	330 x 330 x 180
B x T x H/mm außen:	510 x 470 x 335
Artikel-Nr.:	213009
Preis:	1.250,00 €

FRITTEUSEN

Tischfritteusen, mit integriertem Fettschmelzyklus

› präzise Temperaturerkennung von +/- 1°C



Frita+ 6



Frita+ 8



Profi+ 6

Bezeichnung:	Beckeninhalt Öl/l:	Stundenleistung/kg:	Körbe:	Anschlusswert:	Artikel-Nr.:	Preis:
Frita+ 6	5,0-7,0	10,5	1	4,60 kW / 400 V	652000	816,00 €
Frita+ 8	8,0-9,5	16,5	2	6,90 kW / 400 V	652001	936,00 €
Profi+ 6	5,0-7,0	12,5-14,0	1	4,60 kW / 400 V	650946	1.248,00 €



Profi+ 6 + 6



Profi+ 8



Profi+ 8 + 8

Bezeichnung:	Beckeninhalt Öl/l:	Stundenleistung/kg:	Körbe:	Anschlusswert:	Artikel-Nr.:	Preis:
Profi+ 6 + 6	2 x 5-7	2 x 12-14	2	2 x 4,60 kW / 400 V	650950	2.399,00 €
Profi+ 8	8-9,5	19-22	1	6,90 kW / 400 V	650947	1.366,00 €
Profi+ 8 + 8	2 x 8-9,5	2 x 19-22	2	2 x 6,90 kW / 400 V	650952	2.561,00 €

Serie Super Easy-Stand-Fritteusen

- › kompaktes Design
- › bei hoher Leistung thermostatische Temperaturkontrolle
- › tiefgezogenes Edelstahlbecken ohne Ecken
- › manuelle Öltemperaturkontrolle 90-195°C
- › elektromechanischer Thermostat
- › optional manuelles Filtersystem



SuperEasy 211



SuperEasy 311



SuperEasy 411



SuperEasy 422

Bezeichnung:	B x T x H/mm:	Beckeninhalt Öl/l:	Stundenleistung/kg:	Körbe:	Anschlusswert:	Artikel-Nr.:	Preis:
SuperEasy 211	198 x 630 x 900	7,5-9,0	17,0	1	7,50 kW / 400 V	650123	1.990,00 €
SuperEasy 311	298 x 630 x 900	12,5-14,0	27,0	1	11,40 kW / 400 V	650132	2.484,00 €
SuperEasy 411	398 x 630 x 900	17,0-20,5	34,0	2	15,00 kW / 400 V	650124	2.728,00 €
SuperEasy 422	398 x 630 x 900	2 x 7,5-9,0	34,0	2	2 x 7,50 kW / 400 V	650125	3.328,00 €

Zubehör:

Edelstahlfilter (Grobfilter) für 211/422	FZ101139	88,00 €
Edelstahlfilter (Grobfilter) für 311/411	FZ101140	101,00 €
Kunststofffeinfilter für 211/422	FZ101158	54,00 €
Kunststofffeinfilter für 311/411	FZ101159	62,00 €
Feinfilterrahmen für 211/422	FZ101142	17,00 €
Feinfilterrahmen für 311/411	FZ101143	19,00 €
Ölpumpensystem OP1 (für SuperEasy, Basic+ und Vision+)	OP1	1.511,00 €

FRITTIERÖLFILTER



Mit VITO sparen Sie bis zu 50% Ihrer Frittierölkosten. Durch das Herausfiltern feinsten Verkohlungen, Schwebstoffe und Mikropartikel hält VITO den optimalen Zustand des Frittiermediums. Dies verbessert gleichzeitig den Geschmack und die Qualität Ihrer frittierten Produkte.



VITO 80

› ideal für Fritteusen und Fettbackgeräte ab 20 Liter – bzw. hoher Durchsatz

Filtrationsleistung:	bis zu 66 l / Minute
Filtrationsgrad:	bis 5 µm
Sogtiefe:	bis 450 mm
B x T x H/mm:	116 x 185 x 488
Partikelaufnahme/l:	2,5
Artikel-Nr.:	102171
Preis:	2.475,00 €



VITO 50

› ideal für Fritteusen bis 20 Liter

Filtrationsleistung:	bis zu 60 l / Minute
Filtrationsgrad:	bis 5 µm
Sogtiefe:	bis 350 mm
B x T x H/mm:	116 x 191 x 400
Partikelaufnahme/l:	1,4
Artikel-Nr.:	101842
Preis:	2.025,00 €



VITO 30

› ideal für Fritteusen bis 12 Liter

Filtrationsleistung:	bis zu 35 l / Minute
Filtrationsgrad:	bis 5 µm
Sogtiefe:	bis 200 mm
B x T x H/mm:	116 x 176 x 356
Partikelaufnahme/l:	0,8
Artikel-Nr.:	101707
Preis:	1.345,00 €

VITO X-Serie

Mit seiner innovativen Vakuumtechnologie ermöglicht die VITO X-Serie, das Frittieröl mit einem Knopfdruck schnell und unkompliziert aus der Fritteuse zu saugen und gleichzeitig zu filtern. Sämtliche Verkohlungen, Schwebstoffe und Mikropartikel werden während dem Absaugen aus dem Frittieröl herausgefiltert. Um den natürlichen Geschmack des Frittieröls zu erhalten, wird das Frittieröl nach dem Filtern im integrierten Tank schmutzfrei aufbewahrt, um es später wiederverwenden zu können.



Oiltester

- › misst die Qualität des Öls und bestimmt den optimalen Wechselzeitpunkt – nie zu früh und nie zu spät
- › keine Qualitätseinbußen durch verbrauchtes Öl
- › keine unnötigen Kosten durch zu frühen Frittierölwechsel

Artikel-Nr.:	101800
Preis:	389,00 €



VITO Partikelfilter

- › für V30/50/80 je 50 Stück im Lieferumfang enthalten
- › für VXM 30 Stück im Lieferumfang enthalten

Artikel-Nr. (passend für V30):	101742
Preis:	69,00 €
Artikel-Nr. (passend für V50/80):	101743
Preis:	119,00 €
Artikel-Nr. (VXM):	102500
Preis:	157,00 €



VITO XM

› für Großküchen und Bäckereien, Tankvolumen 75 Liter

Filtrationsleistung:	bis 30 l / Minute
Rückpumpleistung:	bis 35 l / Minute
Filtrationsgrad:	bis 5 µm
Tankvolumen/l:	75,0
B x T x H/mm:	567 x 1014 x 953
Partikelaufnahme/l:	10,0
Artikel-Nr.:	102152
Preis:	5.250,00 €

(H) = Produkt erfüllt hohe Hygieneanforderungen



Lift-Salamander Hi-Light für 1 Teller

- › mit höhenverstellbarer Liftheizung
- › mit Hi-Light Heizelementen
- › Aufheizzeit ca. 5 Sekunden
- › 1 Regler für 2 Heizzonen
- › Vollheizzone oder rechte Heizzone
- › mit elektronischem Timer von 0-15 Minuten / endlos
- › mit Warmhaltefunktion
- › herausnehmbare Tropfschale und Rost
- › Lieferung inklusive Wandbefestigung

B x T x H/mm:	400 x 500 x 525
Anschlusswert:	3,00 kW / 1 NAC 230 V
Artikel-Nr.:	221026
Preis:	1.550,00 €



Lift-Salamander Hi-Light für 2 Teller

- › mit höhenverstellbarer Liftheizung
- › mit Hi-Light Heizelementen
- › Aufheizzeit ca. 5 Sekunden
- › 1 Regler für 2 Heizzonen
- › Vollheizzone oder mittlere Heizzone
- › mit elektronischem Timer von 0-15 Minuten / endlos
- › mit Warmhaltefunktion
- › herausnehmbare Tropfschale und Rost
- › Lieferung inklusive Wandbefestigung

B x T x H/mm:	600 x 500 x 525
Anschlusswert:	4,50 kW / 3 NAC 400 V
Artikel-Nr.:	221027
Preis:	1.999,00 €



Lift-Salamander Hi-Light für 3 Teller

- › mit höhenverstellbarer Liftheizung
- › mit Hi-Light Heizelementen
- › Aufheizzeit ca. 5 Sekunden
- › 1 Regler für 2 Heizzonen
- › Vollheizzone oder mittlere Heizzone
- › mit elektronischem Timer von 0-15 Minuten / endlos
- › mit Warmhaltefunktion
- › herausnehmbare Tropfschale und Rost
- › Lieferung inklusive Wandbefestigung

B x T x H/mm:	750 x 500 x 525
Anschlusswert:	6,00 kW / 3 NAC 400 V
Artikel-Nr.:	221028
Preis:	2.140,00 €



Lift-Energiespar-Salamander Hi-Light

- › für zwei Teller, mit automatischer Tellererkennung
- › mit höhenverstellbarer Liftheizung
- › mit Hi-Light Strahlheizungen
- › Aufheizzeit ca. 5 Sekunden
- › 1 Regler für 2 Heizzonen
- › Vollheizzone oder mittlere Heizzone
- › mit elektronischem Timer von 0-15 Minuten / endlos
- › mit Warmhaltefunktion / Energiesparmodus
- › herausnehmbare Tropfschale und Rost
- › Lieferung inkl. Wandbefestigung

B x T x H/mm:	600 x 500 x 525
Anschlusswert:	4,50 kW / 400 V
Artikel-Nr.:	221029
Preis:	2.450,00 €



Energiespar-Salamander Hi-Light GN 1/1

- › 1 Heizzone
- › 3 Einschubebenen
- › Hi-Light Strahlheizungen
- › elektronischer Timer 0-15 Minuten
- › 2 Stufen Warmhaltefunktion
- › 9-stufige Leistungseinstellung
- › Rückwand abnehmbar zur beidseitigen Beschickung
- › Bedienung mit Knebel und Sensor-Tastenfeld (Touch)
- › Innenhöhe: 240 mm

B x T x H/mm:	600 x 400 x 470
Anschlusswert:	3,00 kW / 230 V
Artikel-Nr.:	221030
Preis:	1.560,00 €



Salamander, 5 Heizebenen

- › mit höhenverstellbarem Rost
- › Incoloy-Heizung
- › mit Leistungsregler
- › An-/Ausschalter und Kontrolllampe
- › Innenmaße: 650 x 360 x 250 mm

B x T x H/mm:	880 x 370 x 380
Anschlusswert:	4,40 kW / 400 V
Artikel-Nr.:	221002
Preis:	490,00 €

SALAMANDER



smart cooking



Salamander Salvis Classic

- › kompakte Außenmaße
- › automatische Tellererkennung
- › Bedienung manuell, halb- oder vollautomatisch
- › wahlweise mit Rohr- (RH) oder HiLight-Heizkörper (HL)

Spannung/Zuleitung:	400 V / 2 N / 50/60 Hz
Absicherung:	2 x 16 A
B x T x H/mm:	600 x 480/520 x 456
Volle Leistung RH:	3,60 kW
Volle Leistung HL:	4,60 kW
Leistung links oder rechts RH:	1,80 kW
Leistung links oder rechts HL:	2,30 kW
Artikel-Nr. RH:	SA 373 200
Preis:	2.226,00 €
Artikel-Nr. HL:	SA 373 201
Preis:	2.461,00 €



Salamander Salvis Classic Pro

- › kompakte Außenmaße
- › automatische Tellererkennung
- › Bedienung manuell, halb- oder vollautomatisch
- › wahlweise mit Rohr- (RH) oder HiLight-Heizkörper (HL)

Spannung/Zuleitung:	400 V / 2 N / 50/60 Hz
Absicherung:	2 x 16 A
B x T x H/mm:	600 x 480/520 x 456
Volle Leistung RH:	3,60 kW
Volle Leistung HL:	4,60 kW
Leistung links oder rechts RH:	1,80 kW
Leistung links oder rechts HL:	2,30 kW
Artikel-Nr. RH:	SA 373 210
Preis:	2.377,00 €
Artikel-Nr. HL:	SA 373 211
Preis:	2.570,00 €



Salamander Salvis Vitesse

- › 4 seitige Bedienbarkeit
- › Tisch-, Wand- oder Deckenmodell
- › mit Timer
- › Bedienung manuell oder vollautomatisch
- › mit HiLight-Heizkörper (HL)

Spannung/Zuleitung:	400 V / 2 N / 50/60 Hz
Absicherung:	1 x 16 A
B x T x H/mm:	600 x 500 x 772
Volle Leistung HL:	4,60 kW
Leistung links oder rechts:	2,30 kW
Artikel-Nr. HL:	SA 373 105
Preis:	2.646,00 €

BEEFCRAFT 800 GRAD GRILL

- › knusprige Kruste, zartes Fleisch und satter Geschmack
- › vielseitig einsetzbar: für alle Fleischsorten (z.B. Tomahawks), Fisch, Krustentiere, Gemüse etc.
- › effizient und ergonomisch durch aufgesetzte Ruhezone für Fleisch, Fisch und co.
- › in zwei Größen erhältlich: BeefCraft und BeefCraft*



BeefCraft

- › Grillrost Kapazität: 7-8 Steaks oder Entrecotes von 300-350 g Gewicht und einer Dicke von 3-3,5 cm
- › höhenverstellbarer Grillrost, 6 Stufen
- › max. Temperatur: 800°C
- › Beheizung in 2 Stufen (4,00 kW / 7,00 kW)
- › mit Thermostatregler

B x T x H/mm:	565 x 510 x 515
Anschlusswert:	7,00 kW / 3 NAC 50 Hz / 400 V
Artikel-Nr.:	RER 510
Preis:	7.017,00 €



BeefCraft*

- › Grillrost Kapazität: 14-16 Steaks oder Entrecotes von 300-350 g Gewicht und einer Dicke von 3-3,5 cm
- › auch für große Fleischstücke geeignet (z.B. Tomahawk)
- › höhenverstellbarer Grillrost, 6 Stufen
- › max. Temperatur: 800°C
- › Beheizung in 2 Zonen je 5,00 kW (rechts und links)
- › mit Thermostatregler

B x T x H/mm:	900 x 510 x 515
Anschlusswert:	10,00 kW / 3 NAC 50 Hz / 400 V
Artikel-Nr.:	RER 910
Preis:	9.400,00 €

RH: Rohrheizkörper, HL: HiLightheizkörper



800°C
FÜR DAS PERFEKTE STEAK



Diese und weitere Küppersbusch Geräte finden Sie in unserem Onlineshop ...





Beef-Star Hochtemperaturgrill 1 Heizzone

- › Rostgröße: 320 x 260 mm
- › mit Salamander-Funktion
- › 4 Einschubebenen, 4 verschiedene Arbeitshöhen
- › elektr. gesteuerte Keramikstrahler bis 800°C, 3 Stufen
- › Stoppuhr mit Zeitvorwahl: 10 sec. bis 5 min.
- › Nachgarzone unten
- › Nachziehzone auf der Geräteoberseite
- › inkl. Hitzeschutzhandschuhen, 1 Klammer, 1 Grillzange

B x T x H/mm:	400 x 360 x 570
Anschlusswert:	3,20 kW / 230 V
Artikel-Nr.:	221035
Preis:	2.480,00 €



Beef-Star Hochtemperaturgrill 2 Heizzonen

- › Rostgröße: 340 x 330 mm
- › mit Salamander-Funktion
- › 3 Arbeitshöhen mit einer Unterteilung
- › elektr. gesteuerte Hochtemperatur Gussrostheizung
- › 2 Heizzonen bis 800°C, 3 Stufen
- › Stoppuhr mit Zeitvorwahl: 10 sec. bis 5 min.
- › Nachgarzone unten
- › inkl. Hitzeschutzhandschuhe, 2 Klammern, 1 Grillzange
- › 16 A Stecker und Abstandsbolzen 25 mm

B x T x H/mm:	600 x 520 x 630
Anschlusswert:	9,00 kW / 400 V
Artikel-Nr.:	221033
Preis:	5.790,00 €



Beef-Star Hochtemperaturgrill GN 1/1, 2 Heizzonen

- › Rostgröße: 540 x 330 mm
- › mit Salamander-Funktion
- › 3 Arbeitshöhen mit einer Unterteilung
- › elektr. gesteuerte Hochtemperatur Gussrostheizung
- › 2 Heizzonen bis 800°C, 3 Leistungsstufen
- › Stoppuhr mit Zeitvorwahl: 10 sec. bis 5 min.
- › Nachgarzone unten
- › inkl. Hitzeschutzhandschuhe, 2 Klammern, 1 Grillzange
- › 32 A Stecker und Abstandsbolzen 25 mm

B x T x H/mm:	800 x 520 x 630
Anschlusswert:	13,50 kW / 400 V
Artikel-Nr.:	221034
Preis:	7.450,00 €

smart cooking



Druck-Steamer Salvis Vitality Pro ohne Kerntemperaturfühler

- › Garzeitverkürzung bis zu 70%
- › integrierter Wasserenthärter
- › AQA – Automatische Quantitäts-Anpassung
- › HACCP

Bezeichnung:	SDS 1/1 P 16 E
Kerntemperaturfühler:	ohne
B x T x H/mm:	630 x 855 x 722/756
Spannung:	400 V / 50 Hz / 3 N
Absicherung:	3 x 25 A
Anschlusswert:	16,0 kW
Artikel-Nr.:	B1371400
Preis:	12.326,00 €



Druck-Steamer Salvis Vitality Pro mit Kerntemperaturfühler

- › Garzeitverkürzung bis zu 70%
- › integrierter Wasserenthärter
- › AQA – Automatische Quantitäts-Anpassung
- › HACCP

Bezeichnung:	SDS 1/1 P 16 EK
Kerntemperaturfühler:	mit
B x T x H/mm:	630 x 855 x 722/756
Spannung:	400 V / 50 Hz / 3 N
Absicherung:	3 x 25 A
Anschlusswert:	16,0 kW
Artikel-Nr.:	B1371408
Preis:	12.803,00 €



Trockendampfschnellgarer Modell 305GTP

- › extrem kurze Garzeiten
- › Abdampfvernichtung mit Wrasenkondensation
- › Dämpfen, Dünsten oder Blanchieren
- › elektronisch geregelte Programmabläufe
- › drucklos 50-99°C / 0,5 bar ca. 111°C / 1 bar 121°C
- › 3 Druckstufen, Auftauautomatik
- › Anschlusswert kann auf 18,2 kW reduziert werden

Portionen/Stunde:	ca. 650
Elektroanschluss:	400 V / 50 Hz / 3 N / PE
Gesamtanschluss:	27,2 (18,2) kW
B x T x H/mm:	600 x 700 x 950
Artikel-Nr.:	305-GTP
Preis:	15.412,00 €

EDELSTAHLMÖBEL

Wir bieten eine Vielzahl von Lösungen für Ihre Edelstahl-Möbel an. Von Standard-Basic bis zum Sonderbau Hygieneausführung H2. Ihre Ansprüche und Ihr Budget bestimmen die Lösung.

cookmax-Basic – Arbeitsmöbel

- › alle Möbel aus Edelstahl AISI 304
- › Oberfläche Scotch-Brite-Schliff
- › Arbeitsplatte 50 mm in 10/10 Stärke
- › wasserabstoßende und schallgedämpfte Unterplatte
- › Füße höhenverstellbar



PENTAGAST-Plus – Arbeitsmöbel

- › alle Möbel vollverschweißt aus Chromnickelstahl 18/10, AISI 304
- › Oberfläche Scotch-Brite-Schliff
- › Arbeitsplatten 0,8 mm, 3 seitig 50 mm ab- oder gekantet
- › wasserabstoßende und schallgedämpfte Unterfütterung
- › Aufkantung 50 mm, hygienischverschlossen
- › Unterbau aus Vierkantrohr 40 x 40 mm
- › höhenverstellbare Fußstollen
- › Tropfkante



EDELSTAHLMÖBEL

Hygieneausführung HS

Der Standard in Bestform.

Herausragende Qualität zeigt sich schon im Standard: Aufbau mit einem Rohrrahmengestell (40 x 40 x 1,25 mm) mit glatten Edelstahl-Innteilen – ohne hervorstehendes Vierkantrohr.

Die höhenverstellbaren Zwischenböden werden auf Auflagebolzen gelegt und können zur Reinigung leicht entnommen werden.



Hygieneausführung H1

Wenn's ein bisschen mehr sein soll.

Im Gegensatz zu HS werden bei H1 der Boden und die Wände auf voller Höhe dicht verschweißt – es gibt dort keine Fugen, in denen sich Verunreinigungen absetzen könnten.

Der Radius der Rundungen zwischen Boden, Rück- und Seitenwänden beträgt maximal 3 mm.



Hygieneausführung H2

Perfekte Rundungen für hohe Ansprüche.

Bei H2 sorgen großzügige Rundungen von mindestens 20 mm zwischen Boden und Wänden für leichte Reinigung bis in den letzten Winkel.

Boden und Wände sind auf voller Höhe dicht und fugenfrei verschweißt, die Ecken als eingeschweißte Kugellecken ausgeführt.



Lieferanten:

Rieber

KEK
FASZINATION EDELSTAHL

HAKA
Groß in Küchentechnik

BLANCO

HUPFER®
SPEZIALIST FÜR KÜCHENLOGISTIK

ascobloc®

G.S.STOLPEN
STAINLESS STEEL SOLUTIONS

SEV
Edelstahlverarbeitung GmbH



PROTRONIC Waschtischmischer

- › ganzchrome Oberfläche
- › berührungslos
- › ohne Ablaufgarnitur
- › Infrarotsensorik
- › Temperaturbegrenzung einstellbar
- › flexible Anschlusschläuche 3/8"
- › Tischbohrung ø 35 mm
- › Auslaufmenge 6 l/min. (3 bar)

Artikel-Nr. (Netzbetrieb):	130.1N.000FL
Preis:	360,00 €

Artikel-Nr. (Batteriebetrieb):	130.1B.000FL
Preis:	336,00 €



PROFIKÜCHE Standventil

- › mit Rohrunterbrecher
- › ohne Mischung – für Kaltwasser oder vorgemischtes Wasser
- › mit Unterspülrohr – Düse mit Querbohrung übernimmt die Funktion eines Rückflussverhinderers
- › Schwenkauslauf
- › flexibler Anschlusschlauch 3/8"
- › Befestigung mit Stehbolzen
- › Tischbohrung ø 30-35 mm

Ausladung Hahn/mm:	200
Artikel-Nr.:	100.100 C
Preis:	85,00 €



PROFIKÜCHE Zweigriffmischer

- › mit Rohrunterbrecher
- › mit Unterspülrohr – Düse mit Querbohrung übernimmt die Funktion eines Rückflussverhinderers
- › Schwenkauslauf
- › flexible Anschlusschläuche 3/8"
- › Befestigung mit Stehbolzen
- › Tischbohrung ø 30-35 mm
- › auch in Niederdruck lieferbar

Ausladung Hahn/mm:	200
Artikel-Nr. (ohne Niederdruck):	100.101 C
Preis:	130,00 €

Artikel-Nr. (mit Niederdruck):	105.101 C
Preis:	147,00 €



PROFIKÜCHE Zweigriffmischer

- › mit Rohrunterbrecher
- › mit zwei Unterspülrohren – Düse mit Querbohrung übernimmt die Funktion eines Rückflussverhinderers
- › Schwenkauslauf
- › flexible Anschlusschläuche 3/8"
- › Befestigung mit Stehbolzen
- › Tischbohrung ø 30-35 mm
- › auch in Niederdruck lieferbar

Ausladung Hahn/mm:	200
Artikel-Nr. (ohne Niederdruck):	100.102 C
Preis:	140,00 €

Artikel-Nr. (mit Niederdruck):	105.102 C
Preis:	155,00 €



PROFIKÜCHE Hebelmischer

- › mit Rohrunterbrecher
- › mit Unterspülrohr – Düse mit Querbohrung übernimmt die Funktion eines Rückflussverhinderers
- › Schwenkauslauf
- › flexible Anschlusschläuche 3/8"
- › Befestigung mit Stehbolzen
- › Tischbohrung ø 30-35 mm
- › auch in Niederdruck lieferbar

Ausladung Hahn/mm:	200
Artikel-Nr. (ohne Niederdruck):	200.101 C
Preis:	150,00 €

Artikel-Nr. (mit Niederdruck):	205.101 C
Preis:	169,00 €



PROFIKÜCHE Hebelmischer

- › mit Rohrunterbrecher
- › mit zwei Unterspülrohren – Düse mit Querbohrung übernimmt die Funktion eines Rückflussverhinderers
- › Schwenkauslauf
- › flexible Anschlusschläuche 3/8"
- › Befestigung mit Stehbolzen
- › Tischbohrung ø 30-35 mm
- › auch in Niederdruck lieferbar

Ausladung Hahn/mm:	200
Artikel-Nr. (ohne Niederdruck):	200.102 C
Preis:	161,00 €

Artikel-Nr. (mit Niederdruck):	205.102 C
Preis:	178,00 €



GASTRO Zweigriffmischer

- › Coronachrom Metallgriffe abziehbar
- › Schwenkauslauf 160°
- › Strahlregler-Mundstück M22
- › Tischbohrung ø 35 mm

Ausladung Hahn/mm:	300
Artikel-Nr.:	K.24.41.24.000C02 A 300
Preis:	221,00 €



GASTRO Zweigriffmischer

- › Coronachrom Metallgriffe abziehbar
- › Schwenkauslauf 360° mit nachziehbarer Stopfbuchse
- › Strahlregler-Mundstück 3/4"
- › Tischbohrung ø 42 mm

Ausladung Hahn/mm:	300 mm / T*195
Artikel-Nr.:	K.24.41.04.000C07 A 300
Preis:	253,00 €

Ausladung Hahn/mm:	350 mm / T*195
Artikel-Nr.:	K.24.41.05.000C07 A 350
Preis:	325,00 €



GASTRO Zweigriffmischer

- › Coronachrom Metallgriffe abziehbar
- › Edelstahl-Ventilsitze
- › Schwenkauslauf 360° mit nachziehbarer Stopfbuchse

normale Ausflusshöhe/mm:	T*210
Artikel-Nr.:	K.24.42.E1.000C35 A 300
Preis:	207,00 €

mittlere Ausflusshöhe/mm:	T*315
Artikel-Nr.:	K.24.42.E2.000C35 A 300
Preis:	210,00 €

hohe Ausflusshöhe/mm:	T*440
Artikel-Nr.:	K.24.42.E3.000C35 A 300
Preis:	221,00 €



GASTRO Hebelmischer mit Geschirrwashbrause

- › Schwenkauslauf 360°
- › Tragfeder aus Edelstahl
- › Hochleistungspatrone mit Temperaturbegrenzung
- › eigensicher gegen Rückfließen
- › Standanschlüsse 1/2" x 3/4"
- › Tischbohrung ø 22 mm

Ausladung Hahn/mm:	200
Artikel-Nr.:	24.503.114.000
Preis:	694,00 €



GASTRO Zweigriffmischer mit Geschirrwashbrause

- › Coronachrom Metallgriffe abziehbar
- › Schwenkauslauf 180°
- › Strahlregler-Mundstück M22
- › abspernbare Siebbrause mit Schließverzögerung
- › Rückflussverhinderer
- › Tischbohrung ø 22 mm

Ausladung Hahn/mm:	300
Artikel-Nr.:	K.24.42.64.000C71 A300
Preis:	556,00 €



GASTRO Hebelmischer

- › Schwenkauslauf
- › Hochleistungspatrone mit Temperaturbegrenzung
- › Tischbohrung ø 42 mm

Ausladung Hahn/mm:	300
Artikel-Nr.:	24.501.044.000
Preis:	268,00 €

Ausladung Hahn/mm:	450
Artikel-Nr.:	24.501.046.000
Preis:	352,00 €

*T = Höhe gemessen ab Rosette bis Neoperl des Auslaufes.



Vormontagesockel 5/4"

- › ganzchrome Oberfläche
- › Tischbohrung ø 60,5 mm

Artikel-Nr.: 300019
Preis: 76,00 €



Auslaufbegrenzer M 38 x 15

- › ganzchrome Oberfläche
- › passend zu KWC GASTRO

Artikel-Nr. (Netzbetrieb): 300061
Preis: 42,00 €



Reinigungsset

- › Halterung in Edelstahl (2,5 mm)
- › Reinigungsbrause inkl. Drehgelenk
- › Molkereidampfschlauch (lebensmittelecht)

Artikel-Nr. (10 m): 100.190
Preis: 446,00 €

Artikel-Nr. (15 m): 100.191
Preis: 517,00 €



Automatischer Schlauchaufroller

- › Edelstahlgehäuse
- › Winkeldrehgelenk mit Edelstahllachsen

Artikel-Nr. (10 m): 100.195
Preis: 1.437,00 €

Artikel-Nr. (15 m): 100.196
Preis: 1.767,00 €



Wandschwenkkonsole

- › passend für KWC Schlauchaufroller
- › Edelstahloberfläche

Artikel-Nr. (passend für 100.195): 100.197
Preis: 131,00 €

Artikel-Nr. (passend für 100.196): 100.198
Preis: 239,00 €



echtermann®
SPEZIALARMATUREN

Schlauchaufroller-Set

- › inkl. Aufroller, Anschluss-Kit und Reinigungspistole
- › Anschlussstyp „fest“ oder „steckbar“ auf Anfrage

Schlauchlänge/m: 15
Anschlussstyp: drehbar
Artikel-Nr.: 2449.20/015/001
Preis: 1.734,00 €

Schlauchlänge/m: 20
Anschlussstyp: drehbar
Artikel-Nr.: 2449.25/020/001
Preis: 1.841,00 €

Schlauchlänge/m: 25
Anschlussstyp: drehbar
Artikel-Nr.: 2449.25/025/001
Preis: 1.926,00 €



= besonders ressourcenschonendes Produkt



ARMATUREN

LEED bringt den Unterschied!

Die Leadership in Energy and Environmental Design (LEED) ist ein System zur Klassifizierung für ökologisches Bauen, das vom U.S. Green Building Council 1998 entwickelt wurde. Es definiert eine Reihe von Standards für umweltfreundliches, ressourcenschonendes und nachhaltiges Bauen. In Verbindung mit Geschirrbrausen definiert LEED eine maximale Wasserdurchflussmenge von 6 l/min. Diese maximale Wassermenge wird durch die Verwendung einer speziellen Handbrause erreicht.



Geschirrpülbrause Semi-Pro

- › Einhebel-Geschirrbrause niedriger Bauhöhe
- › Ausführung nur für Hochdruck
- › Ausladung ca. 220 mm
- › verstellbarer Brausekopf
- › flexible Anschlusschläuche G 3/8" x 460 mm

Gesamthöhe/mm:	ca. 450
Auslaufhöhe/mm:	ca. 140
Artikel-Nr.:	6450
Preis:	263,00 €



EURO CLEAN mit Einlochmischbatterie und Schwenkventil

- › Handbrause mit Metallbrausekopf
- › Batterieoberteile mit Rückschlagkegel
- › platzsparende Schnellbefestigung
- › flexible Anschlusschläuche
- › verchromt

Gesamthöhe/mm:	ca. 1150
Auslaufhöhe/mm:	ca. 200
Artikel-Nr.:	6634.02
Preis:	556,00 €



TOP CLEAN mit Thermostatbatterie und Schwenkauslauf

- › Thermostatbatterie
- › Temperaturbegrenzung mit Sicherheitstaste
- › Rückflussverhinderer
- › verchromt

Gesamthöhe/mm:	ca. 1350
Auslaufhöhe/mm:	ca. 475
Artikel-Nr.:	6446
Preis:	790,00 €



Einloch-Mischbatterie 3/4"

- › verchromt
- › Fettkammeroberteile mit Metallhaubengriffen
- › Schwenkauslauf mit Strahlregler
- › Ausladung 300 mm
- › mit platzsparender Schnellbefestigung

Auslaufhöhe/mm:	140
Artikel-Nr.:	6927.90/300
Preis:	223,00 €



Thekenarmatur

- › Einloch-Mischbatterie mit Schwenkauslauf
- › Ausführung für Hochdruck
- › für 1 Becken mit 1 Unterspülrohr
- › Temperatur und Mengenreglung mit moderner Keramikkartusche
- › Unterspülventil mit Keramikoberteil
- › Auslauf mit Strahlregler
- › Ausladung 200 mm

Auslaufhöhe/mm:	ca. 140
Artikel-Nr.:	8420.00/200.140
Preis:	279,00 €



Selbstschluss-Armatur 1/2" HD

- › robuste Einlocharmatur in Ganzmetallausführung
- › manuelle Auslösung, automatischer Schließvorgang
- › Fließdruck: 1-5 bar
- › Laufzeit: ca. 7 Sekunden (keine Laufzeiteinstellung)
- › Durchflussmenge: 6,0 l/min bei 3 bar Fließdruck
- › Tischbohrung: min. ø 22 mm
- › Anschlussstutzen: G 1/2" x 45 mm
- › mit Befestigungsmaterial für Einlochmontage

Fließdruck/bar:	1-5
Artikel-Nr.:	0201-1102-2710-100 065
Preis:	134,00 €

= besonders ressourcenschonendes Produkt

ARMATUREN



echtermann®
SPEZIALARMATUREN

Echtermann Spezialarmaturen

Die Firma Echtermann Spezialarmaturen gehört seit 1887 zu den marktführenden Herstellern von Spezialarmaturen für Gewerbeküchen, Fleischereigeräten und Spülarmaturen für den Getränkeausschank in Europa. Langjährige Erfahrung unserer Ingenieure und modernste CAD-Technologie ermöglichen uns Innovativität, Qualität und den Ansprüchen des jeweiligen Marktes gerecht zu werden.



Einhebel-Standbatterie 3/4"

- › auf Säule, verchromt
- › mit Spezial-Keramikkartusche
- › ideal bei hohem Wasserbedarf oder niedrigem Leitungsdruck

Ausladung Höhe/mm:	300/265
Artikel-Nr.:	6470.50/300.265
Preis:	273,00 €

Ausladung Höhe/mm:	300/355
Artikel-Nr.:	6470.50/300.355
Preis:	297,00 €

Ausladung Höhe/mm:	300/555
Artikel-Nr.:	6470.50/300.555
Preis:	322,00 €



Sensor-Waschtischarmatur

- › robustes Messinggehäuse poliert
- › Infrarot-Sensorik, Mikroprozessor-Elektronik
- › Warm- und Kaltwasseranschluss
- › Rückschlagventile und Schmutzsiebe (eingebaut)
- › Heisswassersperre einstellbar
- › Installation wie konventioneller Einhebelmischer
- › Durchflussmenge: ca. 6,5 l/min.
- › Wassertemperatur max. 80°C
- › Eckventilanschluss G3/8"

Artikel-Nr. (Batterie, 6V):	2314.21
Preis:	377,00 €

Artikel-Nr. (Netzbetrieb, 230 V):	2314.20
Preis:	377,00 €

= besonders ressourcenschonendes Produkt



Einhebel-Standbatterie 1/2"

- › Einhebel-Standbatterie 1/2" mit steckbarem HU-Auslauf, Hochdruck
- › wärmeisolierender Griff und schwenkbarer
- › Temperatur und Mengenregelung mit moderner Eco-Keramikkartusche
- › montagefreundliches Befestigungssystem
- › verchromt

Ausladung Höhe/mm:	200/300
Artikel-Nr.:	6460.90/200.300
Preis:	233,00 €

Ausladung Höhe/mm:	250/300
Artikel-Nr.:	6460.90/250.300
Preis:	235,00 €

Ausladung Höhe/mm:	250/500
Artikel-Nr.:	6460.90/250.500
Preis:	261,00 €

Ausladung Höhe/mm:	300/300
Artikel-Nr.:	6460.90/300.300
Preis:	228,00 €

Ausladung Höhe/mm:	300/500
Artikel-Nr.:	6460.90/300.500
Preis:	263,00 €

Ausladung Höhe/mm:	350/500
Artikel-Nr.:	6460.90/350.500
Preis:	266,00 €



Wandmischbatterie 3/4"

- › mit Schlauchverschraubung für 1/2" – Schlauch (DN 13) – 12,7 mm
- › Stichtmaß 150 mm
- › mit verdeckten S-Anschlüssen

Artikel-Nr.:	2460.37/000
Preis:	194,00 €



Perfekt in Form und Funktion

Echtermann bietet ein sehr umfangreiches Sortiment, welches auf alle Bedürfnisse der täglichen Nutzung in einer Profiküche ausgelegt ist.

Diese und weitere Armaturen finden Sie in unserem Onlineshop ...



Armaturensystem the PURE

- › Dosierung von Seife, Wasser und Desinfektionsmittel
- › berührungslose Bedienung
- › Automatische Spül- und Reinigungsfunktion
- › Betriebsdruck 0,3-7 bar
- › Durchflussmenge: ca. 7-20 l/min.
- › maximale Wassertemperatur: 70°C
- › Netzbetrieb 230 V / 50 Hz
- › Arbeitsplattenstärke bis max. 35 mm
- › Durchmesser des Hahnloches von 33 bis 35 mm

Artikel-Nr.:	0201-1001-0610-150/170/1
Preis:	1.115,00 €

SPEISENAUSGABEN / PRÄSENTATION

Wo, was und wie möchten Sie präsentieren?

Ob Speisen oder Getränke, in der Kantine, Bäckerei, Tankstelle oder im Restaurant, wird der Gast bedient oder bedient er sich selbst – alles hat sein eigenes Anforderungsprofil. Um die optimale NordCap-Lösung für Sie zu finden, sagen Sie uns wo, was und wie Sie präsentieren möchten. Wir beraten Sie gern.

Das Design

Wählen Sie zwischen folgenden Design-Möglichkeiten:

 r u n d



 e c k i g



 s c h r ä g



 P R O
e c k i g



 P R O
r u n d



Die Anwendung

Wählen Sie zwischen folgenden Ausführungsvarianten:

K a l t

Kühlvitrinen in steckerfertig oder zentralgekühlter Ausführung halten verderbliche Waren frisch und Getränke erfrischend kalt.

W a r m

Appetitlich präsentiert und in richtiger Verzehrtemperatur werden warme Speisen durch gleichmäßige Infrarotwärme optimal offeriert.

N e u t r a l

Temperaturunabhängige Waren werden energiesparend aber dennoch hygienisch unbedenklich präsentiert.

K o m b i n a t i o n

Sie benötigen zwei verschiedene Temperaturbereiche? Gekühlt oder warm – gekühlt und neutral: Finden Sie die optimale Kombination für sich.

G r e e n L i n e

Die Green Line Vitrinen zeichnen sich unter anderem aufgrund der isolierten Scheiben durch einen besonders sparsamen Energieverbrauch aus.

Die Höhen

Variable Höhen für den idealen Einsatz

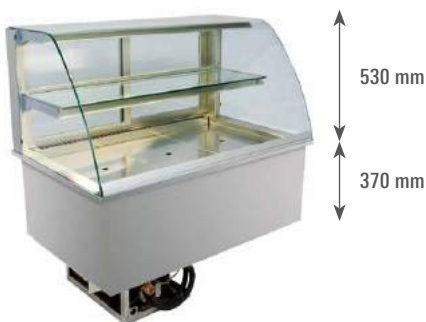

SPEISENAUSGABEN / PRÄSENTATION



Individuelle Kühl- und Tiefkühlwannen

Wählen Sie Ihre Kühl- oder Tiefkühlwanne und präsentieren Sie damit verschiedenste Waren (Pralinen, Torten, Snacks, Salat etc.) optimal mit statischer Kühlung oder mit Umluftkühlung durch einen schonenden Luftschleier gekühlt. Ob tiefe Kühlwanne, flache Ausstellfläche oder erhöhter Luftauslass, ob für GN- oder Euronorm-Abmessungen. Für alle Anwendungen wird das richtige Produkt angeboten.

Die Modellvarianten

Wählen Sie zwischen folgenden Varianten:



EBW Kühlwanne

- › statische Kühlung
- › seitliche Kontaktberührung



UKW Kühlwanne

- › Umluftkühlung
- › variable Ausstellfläche



CRUSHED ICE Wanne

- › ungekühlt zur Lagerung auf Crushed Ice



KP-GN Kühlplatte

- › für Bleche GN 1/1



EISU-TKW Tiefkühlwanne

- › für Eisschalen

KOMBINATIONSVITRINE SNACKY



Kalte und warme Präsentation von herzhaften oder süßen Speisen.



BÜFETT-INSELN



Büfett-Insel, gekühlte Wanne, Vollverkleidung

4 Räder, Temperaturanzeige, absenkbarer Plexiglasschutz mit LED-Beleuchtung, Wannentiefe: 250 mm, Behältertiefe: max: 200 mm, Temperaturbereich: +4/+8°C, automatische Abtauung, statische Kühlung

Farbe:	B x T x H/mm:	GN:	Anschlusswert:	Artikel-Nr.:	Preis:
Wenge	1169 x 650 x 1481	3/1	0,23 kW / 230 V	90651130	3.184,00 €
Wenge	1494 x 650 x 1481	4/1	0,23 kW / 230 V	90651131	3.380,00 €
Wenge	2144 x 650 x 1481	6/1	0,28 kW / 230 V	90651132	3.847,00 €
Kirsche hell	1169 x 650 x 1481	3/1	0,23 kW / 230 V	90651252	3.184,00 €
Kirsche hell	1494 x 650 x 1481	4/1	0,23 kW / 230 V	90651253	3.380,00 €
Kirsche hell	2144 x 650 x 1481	6/1	0,28 kW / 230 V	90651254	3.847,00 €
Weiß	1169 x 650 x 1481	3/1	0,23 kW / 230 V	90651280	3.499,00 €
Weiß	1494 x 650 x 1481	4/1	0,23 kW / 230 V	90651281	3.699,00 €
Weiß	2144 x 650 x 1481	6/1	0,28 kW / 230 V	90651282	4.199,00 €



Büfett-Insel, gekühlte Platte, Vollverkleidung

4 Räder, Temperaturanzeige, absenkbarer Plexiglasschutz mit LED Beleuchtung, Wannentiefe: 30 mm, Temperaturbereich: +4/+8°C, automatische Abtauung, statische Kühlung

Farbe:	B x T x H/mm:	GN:	Anschlusswert:	Artikel-Nr.:	Preis:
Wenge	1169 x 650 x 1481	3/1	0,23 kW / 230 V	90651135	3.091,00 €
Wenge	1494 x 650 x 1481	4/1	0,23 kW / 230 V	90651136	3.320,00 €
Wenge	2144 x 650 x 1481	6/1	0,28 kW / 230 V	90651137	3.847,00 €
Kirsche hell	1169 x 650 x 1481	3/1	0,23 kW / 230 V	90651255	3.091,00 €
Kirsche hell	1494 x 650 x 1481	4/1	0,23 kW / 230 V	90651256	3.320,00 €
Kirsche hell	2144 x 650 x 1481	6/1	0,28 kW / 230 V	90651257	3.847,00 €
Weiß	1169 x 650 x 1481	3/1	0,23 kW / 230 V	90651283	3.399,00 €
Weiß	1494 x 650 x 1481	4/1	0,23 kW / 230 V	90651284	3.652,00 €
Weiß	2144 x 650 x 1481	6/1	0,28 kW / 230 V	90651285	4.231,00 €



Büfett-Insel Ceran-Platte, beheizt, Vollverkleidung

4 Räder, Temperaturanzeige, feste Plexiglasabdeckung mit Halogen-Heizlampen (0,35 kW), Temperaturbereich: +60/+100°C

Farbe:	B x T x H/mm:	GN:	Anschlusswert:	Artikel-Nr.:	Preis:
Wenge	1169 x 650 x 1481	3/1	1,56 kW / 230 V	90651147	3.354,00 €
Wenge	1494 x 650 x 1481	4/1	2,20 kW / 230 V	90651148	3.787,00 €
Wenge	2144 x 650 x 1481	6/1	3,11 kW / 230 V	90651149	4.670,00 €
Kirsche hell	1169 x 650 x 1481	3/1	1,56 kW / 230 V	90651275	3.354,00 €
Kirsche hell	1494 x 650 x 1481	4/1	2,20 kW / 230 V	90651276	3.787,00 €
Kirsche hell	2144 x 650 x 1481	6/1	3,11 kW / 230 V	90651277	4.670,00 €
Weiß	1169 x 650 x 1481	3/1	1,56 kW / 230 V	90651303	3.690,00 €
Weiß	1494 x 650 x 1481	4/1	2,20 kW / 230 V	90651304	4.166,00 €
Weiß	2144 x 650 x 1481	6/1	3,11 kW / 230 V	90651305	5.137,00 €



Büfett-Insel, Bain-Marie, Vollverkleidung

4 Räder, Temperaturanzeige, feste Plexiglasabdeckung mit Halogen-Heizlampen (0,35 kW), Wannentiefe: 250 mm, Behältertiefe: max: 200 mm, Temperaturbereich: +30/+90°C, Überlaufschlauch und Pegelsteuerung

Farbe:	B x T x H/mm:	GN:	Anschlusswert:	Artikel-Nr.:	Preis:
Wenge	1169 x 650 x 1481	3/1	2,20 kW / 230 V	90651141	3.299,00 €
Wenge	1494 x 650 x 1481	4/1	3,05 kW / 230 V	90651142	3.694,00 €
Wenge	2144 x 650 x 1481	6/1	4,40 kW / 400 V	90651143	4.632,00 €
Kirsche hell	1169 x 650 x 1481	3/1	2,20 kW / 230 V	90651270	3.299,00 €
Kirsche hell	1494 x 650 x 1481	4/1	3,05 kW / 230 V	90651271	3.694,00 €
Kirsche hell	2144 x 650 x 1481	6/1	4,40 kW / 400 V	90651272	4.632,00 €
Weiß	1169 x 650 x 1481	3/1	2,20 kW / 230 V	90651298	3.634,00 €
Weiß	1494 x 650 x 1481	4/1	3,05 kW / 230 V	90651299	3.999,00 €
Weiß	2144 x 650 x 1481	6/1	4,40 kW / 400 V	90651300	5.099,00 €

BÜFETT-INSELN



Büfett-Insel, Bedienungs-Kühlvitrine

Luftkühlung, Temperaturbereich: +4/+8°C, Rahmen: verchromter Stahl auf Rädern, LED-Beleuchtung, max. Behältertiefe: 200 mm, Kundenseite geschlossen / Bedienseite offen, abnehmbare Plexiglasscheiben

Farbe:	B x T x H/mm:	GN:	Anschlusswert:	Artikel-Nr.:	Preis:
Wenge	1169 x 760 x 1230	3/1	0,97 kW / 230 V	90651249	4.550,00 €
Wenge	1494 x 760 x 1230	4/1	0,97 kW / 230 V	90651250	4.937,00 €
Wenge	2144 x 760 x 1230	6/1	2,70 kW / 230 V	90651251	6.499,00 €
Kirsche hell	1169 x 760 x 1230	3/1	0,97 kW / 230 V	90651267	4.550,00 €
Kirsche hell	1494 x 760 x 1230	4/1	0,97 kW / 230 V	90651268	4.937,00 €
Kirsche hell	2144 x 760 x 1230	6/1	2,70 kW / 230 V	90651269	6.499,00 €
Weiß	1169 x 760 x 1230	3/1	0,79 kW / 230 V	90651295	4.852,00 €
Weiß	1494 x 760 x 1230	4/1	0,79 kW / 230 V	90651296	5.255,00 €
Weiß	2144 x 760 x 1230	6/1	2,70 kW / 230 V	90651297	6.899,00 €



Büfett-Insel, Selbstservice-Kühlvitrine, Front offen

Luftkühlung, Temperaturbereich: +4/+8°C, Rahmen: verchromter Stahl auf Rädern, 3 Glas-Zwischenböden, LED-Beleuchtung, max. Behältertiefe: 200 mm, Kundenseite offen / Bedienseite Klapptüren

Farbe:	B x T x H/mm:	GN:	Anschlusswert:	Artikel-Nr.:	Preis:
Wenge	1169 x 760 x 1680	3/1	0,97 kW / 230 V	90651243	6.799,00 €
Wenge	1494 x 760 x 1680	4/1	0,97 kW / 230 V	90651246	7.576,00 €
Kirsche hell	1169 x 760 x 1680	3/1	0,97 kW / 230 V	90651261	6.799,00 €
Kirsche hell	1494 x 760 x 1680	4/1	0,97 kW / 230 V	90651264	7.576,00 €
Weiß	1169 x 760 x 1680	3/1	0,97 kW / 230 V	90651289	7.099,00 €
Weiß	1494 x 760 x 1680	4/1	0,97 kW / 230 V	90651292	7.893,00 €





Modelle Kopenhagen / Stockholm / Bergen

- › Kühlung von Torten, Kuchen, Snacks und Speisen in GN-Behältern, Getränken und Crushed-Ice (allseitig geschlossen)



Modell Göteborg

- › Kühlung von Speisen in GN-Behältern, Getränken und Crushed-Ice (frontseitig offen für SB)



Modell Göteborg

- › Kühlung von Speisen in GN-Behältern, Getränken und Crushed-Ice (mit SB-Entnahmeklappen)



Modell Trondheim

- › kombinierte Kühlung und Warmhaltung von kalten und warmen Speisen



Modell Ohio

- › Warmhaltung von frischen, ausgabefertigen Speisen

Showcases zur Kühlung oder Warmhaltung von frischen Waren und Gerichten

- › Innenmantel in Edelstahl (1.4301), gebürstet
- › Außenmantel in verzinktem Stahlblech, fugenlose Druckschäumung
- › mit Drehtüren oder Schiebetüren (Isolierverglasung)
- › NEU: Schiebetüren mit Comfort Close
- › Glasaufsatz mit Einlegeboden, Zahlplatte, Seitenscheiben und Frontscheibe in ESG (Isolierverglasung auf Anfrage)
- › SB-Entnahmeklappen in Polycarbonat (Modell „Göteborg“)
- › Ausleuchtung über energiesparende LED-Etagenbeleuchtung
- › Wärmestrahler optional erhältlich (Modell „Trondheim“ und „Ohio“)
- › Spannung 230 V/50 Hz/16 A

Technische Ausführung für alle Modelle:

- › Glasaufsatz in eckig, schräg oder gewölbt
- › erhältlich in folgenden Höhen (Glasaufsatz): 510/710/910 mm (2 bis 4 Auslagen)
- › erhältlich für 2 bis 4 Kuchenbleche oder 2 x GN 1/1 bis 5 x GN 1/1
- › neue Größen bei „Stockholm“/„Bergen“/„Göteborg“: erhältlich ab 1 Kuchenblech oder 1 ½ x GN 1/1 (eckige Ausführung)
- › vorbereitet für Zentralkühlung
- › steuerungsfertig mit Komfortsteuerung
- › steuerungsfertig mit schraubbaren Schnellkupplungen
- › steckerfertig mit Komfortsteuerung und Transporthalterung

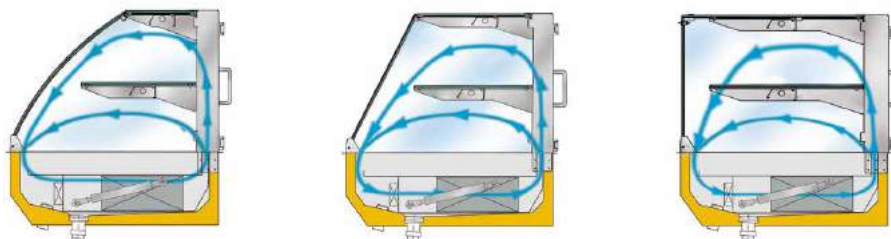

Glasaufsatz in drei Varianten wählbar

Isolierverglasung (optional)

Viele Modelle sind mit Isolierverglasung erhältlich – fragen Sie an und setzen Sie auf hohe Leistungsgarantie bei geringem Energieverbrauch.

- › kaum Kondensatbildung
- › besonders energieeffizient
- › konstantes Warenklima (kaum Warenaustrocknung)



Modell Kopenhagen mit Isolierverglasung

NEU: noch mehr Vielfalt ab 1 KB oder 1½ GN

Individuelle Ausführungen und Preise auf Anfrage.

THEKEN

Kühltheken in drei Klassen

Schankdeck-Abdeckung mit Tropfmulde und einzigartigen Prismen-Lochplatten, für 1 oder 2 Becken links/rechts, Kühlkorpus: Innenmantel in Edelstahl (1.4301), fugenlose Isolierung, variable Nutzhöhen der Rollenauszüge innerhalb eines Moduls, Kühlmodule abschließbar (optional), Innenraumbeleuchtung, Standard oder LED (optional), ST-BUS-Schnittstelle für Vernetzung (Datenaufzeichnung nach HACCP), individuelle Farb- und Materialwahl bei den Fronten, energieeffiziente Hohlkammerdichtungen mit faltenfreien und hygienischen Oberflächen.

Erhältlich in folgenden Standardmaßen:

Länge/Breite/mm:	1550/1950/2100/2500/2650/3050
Tiefe/mm (Wandanschluss / umlaufende Abkantung):	660/700
Höhe/mm:	880/980



Vorteil – First Class

- › tiefgezogene Bodenwanne und Ablauf mit integriertem Geruchsverschluss
- › Fronten in Edelstahl (1.4301) Leinenstruktur, pflegeleicht
- › effiziente Kühlung (Expansionsventiltechnik)
- › neues, patentiertes Verschluss-System
- › hochwertige Edelstahl-Griffleisten

Vorteil – Business Class

- › stabiler Boden durch spezielle Prägung inkl. tiefgezogener Bodenwanne als Auffangwanne
- › Fronten in Edelstahl (1.4301) gebürstet
- › solide Kühlung (Kapillarrohrtechnik)
- › neues, patentiertes Verschluss-System
- › hochwertige Edelstahl-Griffleisten



Vorteil – Economy Class

- › glatter Boden
- › Fronten in Edelstahl (1.4301) gebürstet
- › solide Kühlung (Kapillarrohrtechnik)

Cocktailstation Modell Hinz

- › Edelstahl-Arbeitsplatte (1.4301) mit integrierten Becken in verschiedenen Größen, Abfallschacht, Tropfmulde mit Prismen-Lochplatte, Schneidbrett und Gläserdruckspüler
- › untergesetzte isolierte Wanne mit eingesetzten GN-Querstegen für GN-Behälter 1/9, Lochblech und Trennwände
- › drei offene Abteile (Staufächer), 2 Speedracks zum Einhängen

Abmessungen (B x T x H)/mm: 1510 x 660/700 x 980

Individuelle Ausführungen und Preise auf Anfrage.



VARITHEK-ACS

Mobiles Kochmodul mit integrierter Absaugung und Umluftreinigung. Die Absaugung ist so geregelt, dass die beim Kochen und Braten entstehenden Wrasen 3-seitig abgesaugt werden. Der optimierte Ansatz mit zwei einfach zu entnehmenden seitlichen Spritzschuttscheiben verstärkt die Absaugleistung dabei deutlich. Anschließend durchlaufen sie das patentierte ACS Umluftsystem und werden im Anschluss geruchsneutral wieder dem Raum zugeführt. Zum Einstellen von max. 2 bzw. 3 Varithek-Elementen. Links und rechts je eine Schalterblende mit Ein-/Ausschalter sowie je 2 Steckdosen 230 V und 400 V / 16 A, 32 A-Ausführung auf Anfrage. 1 Revisionsklappe. CHECK-Ausführung (mit QR-Code und Sensor) auf Anfrage. Auch mit digitaler Steuerung erhältlich. Plasmatechnologie in Verbindung mit Aktivkohlefilter. Fragen Sie an!

varithek ACS-1100-d3 und ACS-1500-d3

- › V-ACS-1100-d3: Für max. 2 varithek-Elemente (mit bzw. ohne Systemträger)
- › V-ACS-1500-d3: Für max. 3 varithek-Elemente (mit bzw. ohne Systemträger)

Diese und weitere Rieber Geräte finden Sie in unserem **Onlineshop** ...



V-ACS-1100-d3



V-ACS-1500-d3

Bezeichnung:	B x T x H/mm:	Artikel-Nr.:	Preis:	Artikel-Nr. mit Plasmatechnologie:	Preis mit Plasmatechnologie:
V-ACS-1100-d3 (fahrbar), mit Spritzschutz, ohne Aufsatz	1100 x 720 x 1100	91 14 01 17	8.773,00 €	91 14 01 56	9.104,00 €
V-ACS-1100-d3 (fahrbar), mit Spritzschutz mit Aufsatz	1100 x 720 x 1300	91 14 01 19	10.415,00 €	91 14 01 58	10.746,00 €
V-ACS-1500-d3 (fahrbar), mit Spritzschutz, ohne Aufsatz	1500 x 760 x 1100	91 14 01 28	10.112,00 €	91 14 01 67	10.442,00 €
V-ACS-1500-d3 (fahrbar), mit Spritzschutz mit Aufsatz	1500 x 760 x 1300	91 14 01 34	11.752,00 €	91 14 01 73	12.084,00 €

Zubehör

Mehrpreis Spritzschutz frontseitig aus Glas für Typ V-ACS-1100-d3	91 14 02 54	123,00 €
Mehrpreis Spritzschutz frontseitig aus Glas für Typ V-ACS-1500-d3	91 14 02 89	149,00 €

Weiteres Zubehör auf Anfrage.



varithek ACS 1600 O₃

Mobiles Kochmodul mit integrierter Absaugung und Umluftreinigung sowie Plasmatechnologie. Mit dichtgeschweißter Einstellnische für max. 3 Varithek-Kochgeräte (mit bzw. ohne Systemträger). Die Absaugung ist so geregelt, dass die beim Kochen und Braten entstehenden Wrasen 3-seitig abgesaugt werden. Serienmäßig mit Hustenschutz-Aufsatz und Spritzschutz frontseitig aus Glas sowie seitlich aus Edelstahl (Spritzschutz 3-seitig aus Glas optional). Die Reinigung der Luft erfolgt in 2 Schritten (3-seitige Wrasenabsaugung): in der linken und rechten Seitenwanne befinden sich die Hochleistungs-Fettfilter und je 2 entnehmbare Fettauffangschalen, die in der Spülmaschine gereinigt werden können. Im Unterbau befinden sich die geräuscharmen Radialgebläse zur Geruchsreinigung, Spritzschutz abnehmbar, die Ozongeneratoren sowie 4 Aktivkohlefilter. Mittig im Unterbau sind zudem 2 Schrankfächer (Hygienestandard H3) mit jeweils 8 Auflagesicken.

Folgende Schrankfachvarianten sind erhältlich: 1x warm / 1x kalt, 2x neutral, 1x neutral / 1x warm, 1x neutral / 1x kalt, 2x warm, 2x kalt

Bedienblende, Ein-/Ausschalter und 6 feuchtigkeitsgeschützte Steckdosen (Standard 2x 400 V und 2x 230 V), jeweils mit Klappdeckel, zum Anschließen der eingestellten Kochgeräte. 2x Lenkrollen mit Feststeller sowie 2x Bockrollen, Höhe 125 mm. Max. 22 kW, 3 N AC 400 V 50/60 Hz. Anschlusskabel 400 V, CEE-Stecker 32 A, ca. 2 m Länge. Einstellnische (L x B x H) 1200 x 660 x 250 mm. IP Schutzart IP X4. CHECK-Ausführung (QR-Code und Sensor) oder digitale Steuerung auf Anfrage.

Bezeichnung:	B x T x H/mm:	Gewicht/kg:	Artikel-Nr.:	Preis:
ACS-1600-O ₃ W/K (warm/kalt)	1745 x 850 x 1225	ca. 195	91 14 01 41	13.918,00 €
ACS-1600-O ₃ N/N (neutral/neutral)	1745 x 850 x 1225	ca. 195	91 14 01 43	11.931,00 €
ACS-1600-O ₃ N/W (neutral/warm)	1745 x 850 x 1225	ca. 195	91 14 01 44	12.593,00 €
ACS-1600-O ₃ N/K (neutral/kalt)	1745 x 850 x 1225	ca. 195	91 14 01 45	13.477,00 €
ACS-1600-O ₃ W/W (warm/warm)	1745 x 850 x 1225	ca. 195	91 14 01 42	12.926,00 €
ACS-1600-O ₃ K/K (kalt/kalt)	1745 x 850 x 1225	ca. 195	91 14 01 80	15.024,00 €

Zubehör

Optional Spritzschutz 3-seitig aus Glas für Typ ACS-1600-O ₃	91 14 03 01	288,00 €
---	-------------	----------

Weiteres Zubehör auf Anfrage.

(H) = Produkt erfüllt hohe Hygieneanforderungen



VARITHEK-ELEMENTE

varithek-Geräte zum direkten Einschieben in die ACS (Kabellänge 0,8 m)



varithek 2.0 800



varithek 2.0 ck 2800



varithek 2.0 ik 1/1 3500e



varithek 2.0 kp 1/1 220 sp-w

Bezeichnung:	Beschreibung:	B x T x H/mm:	Anschlusswert:	Artikel-Nr.:	Preis:
varithek 2.0 800	Ceranheizfeld GN 1/1, ganzflächig, stufenloses Warmhalten	325 x 620 x 62	0,80 kW / 230 V	91 01 01 50	1.529,00 €
varithek 2.0 ck 2800	Cerankochfeld GN 1/1, ganzflächig, stufenloses Kochen	325 x 620 x 78	2,80 kW / 230 V	91 01 01 51	1.554,00 €
varithek 2.0 ik 1/1 3500e	Induktionskochfeld GN 1/1, mit 1 runden Kochfeld, stufenloses Kochen	325 x 642 x 140	3,50 kW / 230 V	91 01 02 54	3.322,00 €
varithek 2.0 kp 1/1 220 sp-w	Feld mit Hybridfunktion warm	325 x 642 x 143	0,50 kW / 230 V	91 18 01 11	3.715,00 €
varithek 2.0 kp 1/1 220 sp-w	Feld mit Hybridfunktion kalt		0,20 kW / 230 V		



varithek 2.0 ik 1/1 35000e



varithek 2.0-GP-3400-SP



Auftritts-systemträger V-AST-200-OF

Bezeichnung:	Beschreibung:	B x T x H/mm:	Anschlusswert:	Artikel-Nr.:	Preis:
varithek 2.0 ik 1/1 35000e	Induktionskochfeld GN 1/1, ganzflächig, stufenloses Kochen	325 x 642 x 140	3,50 kW / 230 V	91 01 02 53	3.598,00 €
varithek 2.0-GP-3400-SP	Grillplatte aus SWISS-PLY Mehrschichtmaterial, stufenloses Grillen	325 x 620 x 143	3,40 kW / 230 V	91 03 01 60	2.972,00 €
V-AST-200-OF	Auftritts-systemträger, doppelwandig mit Boden	400 x 620 x 200	-	91 05 01 07	538,00 €

Für alle Geräte wird zur Verwendung im ACS-Modul jeweils ein Systemträger benötigt (AST-/EST-Systemträger oder evtl. GN-Port).

varithek-Geräte zum Einstellen in die ACS oder als Auftischgerät (Kabellänge 2,5 m)



Induktionskochfeld V-400 ik 3500e



Grillplatte V-400-GP-4800-SP



Induktionswok V-400 iw 5000e-K



Pastakoher 4.0 / Fritteuse 4.0

Bezeichnung:	Beschreibung:	B x T x H/mm:	Anschlusswert:	Artikel-Nr.:	Preis:
Induktionskochfeld V-400 ik 3500e	1 rundes Induktionskochfeld	400 x 660 x 135	3,50 kW / 400 V	91 01 02 40	3.405,00 €
Grillplatte V-400-GP-4800-SP	Grillplatte aus SWISS-PLY Mehrschichtmaterial, stufenloses Grillen	400 x 660 x 195	4,80 kW / 400 V	91 03 01 66	4.057,00 €
Pastakoher 4.0/ Fritteuse 4.0	Pastakoher und Fritteuse in einem Gerät	400 x 620 x 220	5,00 kW / 230 V	91 10 01 05	2.995,00 €
varithek Induktionswok	mit Ceran-Cuvette für Wok	400 x 660 x 195	5,00 kW / 230 V	91 04 03 08	4.313,00 €
Demeyre Wokpfanne WP3 (6 l)	mit rundem Boden	-	-	91 04 02 03	228,00 €

FRONTCOOKINGSYSTEM

Frontcooking für Profis mit dem mobilen Kochsystem BLANCO COOK



- › viel Platz auf der Absaugbrücke für Zutaten oder als Ausgabeffläche
- › hochwirksames Filtersystem mit 2 schlanken Aktivkohlematten
- › elektronische Steuerung mit Filterwechselanzeige
- › auf Wunsch mit dem Filtersystem ION TEC: filtert Blaurauch und verlängert die Standzeit der Aktivkohle
- › großzügige Ablageffläche auf den Geruchsfilterboxen
- › nützlicher Stauraum unterhalb der Einstellnische: z.B. für Speisentransportbehälter oder Unterbaukühlische
- › maximale Belastung ca. 150 kg, Höhe Unterbau 900 mm
- › Vollrad-Kunststoffrollen, ø 75 mm, 8 Lenkrollen (davon 2 mit Feststeller)
- › wechselbare Front- und Seitenverkleidung 14 attraktiven Farben und vielen Resopal-Dekoren nachrüstbar (RAL-, Pantone- und Resopal-Farben siehe Seite 71)



Frontcooking-Station BC FS 2.1

- › mit herausnehmbarem Einstellbord,
- › für 2 BLANCO COOK Auf Tischgeräte

B x T x H/mm:	1544 x 756 x 1361
Einstellnische/mm:	806 x 648 x 300
Nutzraum unter Einstellbord/mm:	830 x 648 x 575
Steckdosen:	2 x 230 V Schuko-Steckdosen, 2 x 400 V CEE-Steckdosen
Anschlusswert:	10,80 kW / 400 V
Artikel-Nr.:	574 400
Preis:	10.795,00 €



Frontcooking-Station BC FS 3.1

- › mit herausnehmbarem Einstellbord,
- › für 3 BLANCO COOK Auf Tischgeräte

B x T x H/mm:	1949 x 756 x 1361
Einstellnische/mm:	1211 x 648 x 300
Nutzraum unter Einstellbord/mm:	1235 x 648 x 575
Steckdosen:	3 x 230 V Schuko-Steckdosen, 3 x 400 V CEE-Steckdosen
Anschlusswert:	20,80 kW / 400 V
Artikel-Nr.:	574 401
Preis:	12.806,00 €



Frontcooking-Station BC FS 4.1

- › mit herausnehmbarem Einstellbord,
- › für 4 BLANCO COOK Auf Tischgeräte
- › mit geschlossenem Hustenschutz

B x T x H/mm:	2354 x 756 x 1361
Einstellnische/mm:	1616 x 648 x 300
Nutzraum unter Einstellbord/mm:	1640 x 648 x 575
Steckdosen:	4 x 230 V Schuko-Steckdosen, 4 x 400 V CEE-Steckdosen
Anschlusswert:	20,80 kW / 400 V
Artikel-Nr.:	574 402
Preis:	15.135,00 €



FRONTCOOKINGSYSTEM

BLANCO
PROFESSIONAL

BLANCO COOK Auftischgeräte in Bestform

Wer live vor den Augen seiner Gäste kocht, muss sich blind auf sein Equipment verlassen können. BLANCO COOK bietet Ihnen innovative Technik und zuverlässige Performance für Profis. Im hochwertigen BLANCO Design für Bestleistung in Sachen Handling und Hygiene. Mit der Regelung via Drehknöpfe passen Sie Ihren Energiebedarf dem Auslastungsgrad an.



BC IH 5000



BC IH 2Z 5000



BC IW 5000



BC CH 4300

Bezeichnung:	Modell:	Ausführung:	B x T x H/mm:	Anschlusswert:	Artikel-Nr.:	Preis:
Induktionskochfeld	BC IH 5000	1 Kochzone ø 220 mm	400 x 620 x 240	5,00 kW / 400 V	574 198	3.595,00 €
Induktionskochfeld	BC IH 2Z 5000	2 Kochzonen ø 220 mm	400 x 620 x 240	5,00 kW / 400 V	574 199	4.958,00 €
Induktionswok	BC IW 5000	Cuvette ø 300 mm	400 x 620 x 240	5,00 kW / 400 V	574 202	3.786,00 €
Ceran-Kochfeld	BC CH 4300	2 Kochzonen ø 170/230 mm	400 x 620 x 240	4,30 kW / 400 V	574 209	1.685,00 €



BC HP 700



BC DG 4200



BC GR 4200



BC GF 8400

Bezeichnung:	Modell:	Ausführung:	B x T x H/mm:	Anschlusswert:	Artikel-Nr.:	Preis:
Warmhaltplatte	BC HP 700	Temperatur 55-120°C	400 x 620 x 240	0,70 kW / 220-400 V	574 213	1.483,00 €
Grill-Bräter	BC DG 4200	Fassungsvermögen 7 l	400 x 620 x 240	4,20 kW / 400 V	574 208	2.868,00 €
Grillplatte, gerillt	BC GR 4200	beheizbar 435 x 304 mm	400 x 620 x 240	4,20 kW / 400 V	574 207	2.782,00 €
Grillplatte, glatt	BC GF 8400	beheizbar 435 x 704 mm	800 x 620 x 240	8,40 kW / 400 V	574 205	4.709,00 €



BC GF 4200



BC BM 700



BC DF 5000



BC PC 4800

Bezeichnung:	Modell:	Ausführung:	B x T x H/mm:	Anschlusswert:	Artikel-Nr.:	Preis:
Grillplatte, glatt	BC GF 4200	beheizbar 435 x 304 mm	400 x 620 x 240	4,20 kW / 400 V	574 204	2.782,00 €
Bain-Marie	BC BM 700	max. GN 1/1 - 150 mm	400 x 620 x 240	0,70 kW / 400 V	574 212	1.437,00 €
Fritteuse	BC DF 5000	Fassungsvermögen 5-6,5 l	400 x 620 x 240	5,00 kW / 400 V	574 211	2.782,00 €
Pastakocher	BC PC 4800	Fassungsvermögen 20 l	400 x 620 x 240	4,80 kW / 400 V	574 210	2.308,00 €

SPEISENAUSGABESYSTEM

Die neue BASIC LINE – noch flexibler und modularer – eine Kombination aus Form und Funktion. Die neuen Ausstattungsvarianten SMART, EMOTION, DESIGN und KIDS bieten Freiheiten für jeden Zweck, für jedes Ambiente und für jedes Budget.



BASIC LINE SMART

Hier ist die Wirtschaftlichkeit Programm und die Funktion steht im Vordergrund. Sie ist die Grundausstattung – Module für jede Ausgabe: Warmbuffets, Kaltbuffets, Neutralbuffets, Einfahr- und Anfahrwände, Eckmodule, Kassenstand, Suppenstation und verschiedene Vitrinen.



BASIC LINE EMOTION

Weil bunter besser „isst“. Mehr Farbe, mehr Emotion – denn Ihre Gäste möchten sich wohlfühlen und eine gute Zeit haben. Optionen für komfortable Nutzung: Bedieneitige Verkleidungen mit Flügeltüren, Module auf Rollen, mit Stellfüßen und/oder Sockelblende, wechselbare Frontverkleidungen, Tellerrutschen zum Tauschen und Nachrüsten. Dank der serienmäßigen Tabletrutsche für die Selbstbedienung bestens vorbereitet.



BASIC LINE DESIGN

Hochwertig in Optik und Material – maximale Vielseitigkeit und beste Speisenpräsentation – durch die Kombination von Farben und Materialien entstehen individuelle Designs. Serienmäßig ist der neue „Highline“ Hustenschutz.



BASIC LINE KIDS

Die kindgerechte Ausstattung durch niedrige Speisenausgabemodule passt perfekt für Kinder. Tabletrutschen mit Kindersicherung.

SPEISENAUSGABESYSTEM

BLANCO
PROFESSIONAL

BASIC LINE SMART: Warmausgabe W-3

- › Edelstahlabdeckung mit fugenlos eingeschweißten Bain-Maries
- › Brückenaufsatz in Edelstahl
- › kundenseitiger Hustenschutz aus ESG-Sicherheitsglas
- › 4 Lenk-Zwillingsrollen, davon 2 mit Feststeller

Bezeichnung:	Kapazität:	B x T x H/mm:	Anschlusswert:	Artikel-Nr.:	Preis:
W-3 Smart	3 x GN 1/1	1255 x 690 x 1305	230 V / 1 N PE / 16 A / 50-60 Hz	381 877	2.579,00 €
W-4 Smart	4 x GN 1/1	1595 x 690 x 1305	230 V / 1 N PE / 16 A / 50-60 Hz	381 878	2.855,00 €



W-3 Smart, verkehrsgrau B

BASIC LINE EMOTION: Kaltbuffet mit aktiver stiller Kühlung SK-3

- › Edelstahlabdeckung mit fugenlos eingeschweisster Wanne
- › Brückenaufsatz in Edelstahl
- › Temperaturbereich +8°C bis +15°C
- › kundenseitiger Hustenschutz aus ESG-Sicherheitsglas, Tabletrutsche in Edelstahl, Rundrohr
- › 4 Lenk-Zwillingsrollen, davon 2 mit Feststeller

Bezeichnung:	Kapazität:	B x T x H/mm:	Anschlusswert:	Artikel-Nr.:	Preis:
SK-3 Emotion	3 x GN 1/1	1255 x 690 x 1305	230 V / 1 N PE / 16 A / 50 Hz	381 879	4.307,00 €
SK-4 Emotion	4 x GN 1/1	1595 x 690 x 1305	230 V / 1 N PE / 16 A / 50 Hz	381 880	4.845,00 €



SK-3 Emotion, brombeere**

BASIC LINE DESIGN: Kaltbuffet mit aktiver Umluftkühlung UK-4

- › Edelstahlabdeckung mit fugenlos eingeschweißter Wanne
- › Brückenaufsatz Highline in Edelstahl mit kundenseitigem Hustenschutz aus ESG Sicherheitsglas
- › Temperaturbereich +2°C bis +15°C
- › 4 Lenk-Zwillingsrollen, davon 2 mit Feststeller
- › kundenseitige Resopal-Tabletrutsche und Resopal-Frontverkleidung

Bezeichnung:	Kapazität:	B x T x H/mm:	Anschlusswert:	Artikel-Nr.:	Preis:
UK-3 Design	3 x GN 1/1	1255 x 690 x 1305	230 V / 1 N PE / 16 A / 50 Hz	381 881	6.402,00 €
UK-4 Design	4 x GN 1/1	1595 x 690 x 1305	230 V / 1 N PE / 16 A / 50 Hz	381 882	7.402,00 €



UK-4 Design, verkehrsgrau B / resopal rustic oak

BASIC LINE KIDS: Kaltbuffet mit aktiver stiller Kühlung SK-4

- › Modulhöhe 750 mm
- › Edelstahlabdeckung mit fugenlos eingeschweißter Wanne
- › Temperaturbereich +8°C bis +15°C
- › 4 Lenk-Zwillingsrollen, davon 2 mit Feststeller

Bezeichnung:	Kapazität:	B x T x H/mm:	Anschlusswert:	Artikel-Nr.:	Preis:
SK-3 Kids	3 x GN 1/1	1255 x 690 x 1155	230 V / 1 N PE / 16 A / 50 Hz	381 899	auf Anfrage
SK-4 Kids	4 x GN 1/1	1595 x 690 x 1155	230 V / 1 N PE / 16 A / 50 Hz	381 900	auf Anfrage



SK-4 Kids, brombeere**

Farbauswahl für den Unterbau

Standard 00 = verkehrsgrau B (RAL 7043)

01 = signalweiß (RAL 9003)*

02 = perlweiß (RAL 1013)*

03 = blassbraun (RAL 8025)*

04 = umbragrau (RAL 7022)*

05 = graphitschwarz (RAL 9011)*

06 = ginstergelb (RAL 1032)*

07 = karminrot (RAL 3002)*

08 = saphirblau (RAL 5003)*

09 = brombeere (Pantone 228 C)*

10 = limette (Pantone 382 C)*

11 = espresso (Pantone 4695 C)*

12 = granny (Pantone 370 C)*

13 = steingrau (RAL 7030)*

H1 = resopal coco bolo*

H2 = resopal rustic oak*

H3 = resopal solano oak*

H4 = resopal visby maple*



*Farbe mit Aufpreis. / **Abbildung mit aufpreispflichtigem Zubehör / Weitere Module auf Anfrage / Weitere Resopal-Dekore: www.blanco-professional.com/de/resopal

Young-Line 65000

Young-Line von Scholl ist die optimale Lösung für Verpflegung in Schulen. Frei zusammenstellbare Module, die auch nachträglich noch erweitert werden können.

	delftblau U525 ST15		kiwigrün U626 ST15
	smaragdgrün U655 ST15		orange U332 ST15
	chinarot U321 ST15		citrusgelb U131 ST15
	cotton U113 ST15		horizont U522 ST15
	perlgrau U763 ST15		beige U200 ST15

Aushängbare Seitenverkleidung

Artikel-Nr.:	S 0900
Preis:	310,00 €



Young-Line Neutralausgabe*

- › Abdeckung aus CNS
- › Unterbau offen, mit Grundbord
- › aushängbare Frontverkleidung
- › Kastenschublade 330 x 540 x 100 mm
- › klappbare und aushängbare Tabletrutsche
- › fahrbar durch 4 Lenkrollen, 2 davon feststellbar

B x T x H/mm:	1100 x 750 x 850
Artikel-Nr.:	S 0500
Preis:	1.194,00 €



Young-Line Anfahrwand mit Aufsatz*

- › Abdeckung aus CNS, Einfahrmitse 1300 x 600 mm
- › für Speisenausgabewagen
- › CNS-Aufsatz mit Wärmebrücke und Hustenschutz
- › aushängbare Frontverkleidung aus Resopal
- › klappbare und aushängbare Tabletrutsche
- › fahrbar durch 4 Lenkrollen, 2 davon feststellbar

B x T x H/mm:	1700 x 750 x 1300
Anschlusswert:	230 V / 1,20 kW
Artikel-Nr.:	S 0800
Preis:	3.993,00 €



Young-Line Kaltausgabe mit Frontscheibe*

- › Aufsatzkühlvitrine mit obenliegendem Verdampfer
- › inkl. zwei Glaszwischenböden
- › Frontscheibe aus Isolierglas 10° geneigt
- › Seitenscheiben aus Isolierglas
- › bedienseitig Glasschiebetüren
- › Unterbau bedienseitig offen, mit Grundbord
- › klappbare und aushängbare Tabletrutsche
- › fahrbar durch 4 Lenkrollen, 2 davon feststellbar

B x T x H/mm:	1100 x 750 x 850/1550
Anschlusswert:	0,50 kW / 230 V
Artikel-Nr.:	S 0100
Preis:	5.726,00 €



Young-Line Warmausgabe – Bain-Marie*

- › Wanne für GN-Einsätze 3 x GN 1/1-150
- › 4 x GN 1/1 und 5 x GN 1/1 auf Anfrage
- › durchgehend beheizt, Ablauf nach unten
- › Heizung thermostatisch regelbar von 30-90°C
- › CNS-Aufsatz mit 2 Wärmestrahlern à 400 Watt
- › Frontscheibe aus Sicherheitsglas 10° geneigt

B x T x H/mm:	1100 x 750 x 850/1300
Anschlusswert:	2,80 kW / 230 V
Artikel-Nr.:	S 0400
Preis:	3.170,00 €



Young-Line Kaltausgabe – Kühlwanne*

- › für GN-Einsätze 3 x GN 1/1-100
- › CNS-Aufsatz inkl. Beleuchtung
- › Frontscheibe aus Sicherheitsglas 10° geneigt
- › Unterbau bedienseitig offen, mit Grundbord
- › klappbare und aushängbare Tabletrutsche
- › fahrbar durch 4 Lenkrollen, 2 davon feststellbar

B x T x H/mm:	1100 x 750 x 850/1300
Anschlusswert:	0,50 kW / 230 V
Artikel-Nr.:	S 0300
Preis:	4.765,00 €

*Module nur mit Frontverkleidung (Abbildung weicht ab), Unterbau wird dreiseitig offen geliefert. Seitenverkleidung als Zubehör erhältlich.



Die nächste Stufe einzigartiger Induktionstechnik mit beeindruckenden Funktionen

- › Timer mit Ausschalt-Funktion
- › temperaturgesteuertes Kochen mit RTCSmp
- › gradgenaue Speisenwarmhaltung
- › automatische Erkennung der Netzspannung 208 bis 240 V bzw. 380 bis 440 V
- › maximale Leistung reduzierbar von 100% bis zu 25%



FLEX-Griddle 10

- › leistungsstarkes Induktions-Griddle-Auftischgerät
- › Gehäuse komplett aus Chromnickelstahl
- › ausgestattet mit RTCSmp-Technologie
- › mit abnehmbarer Fettschublade und Spritzschutz
- › Temperaturbereich: 0-230°C

Bezeichnung:	Flex-Griddle 10
B x T x H/mm:	656 x 717 x 200/356
Bratzonen:	2
Anschlusswert:	50-60 Hz / 10,00 kW / 380-440 V
Artikel-Nr.:	Z 0541
Preis:	6.650,00 €



FLEX-Base 10

- › Dualausführung mit 2 Kochstellen
- › Gehäuse komplett aus Chromnickelstahl
- › Ceranfeld 4 mm Stärke
- › Spulendurchmesser 2x 220 mm
- › ausgestattet mit RTCSmp-Technologie

Bezeichnung:	Flex-Base 10
B x T x H/mm:	380 x 720 x 140
Ceranfeld/mm:	372 x 609
Anschlusswert:	50-60 Hz / 10,00 kW / 380-440 V
Artikel-Nr.:	Z 0511
Preis:	3.686,00 €



FLEX-Griddle 3.5 und 5

- › leistungsstarkes Induktions-Griddle-Auftischgerät
- › Gehäuse komplett aus Chromnickelstahl
- › ausgestattet mit RTCSmp-Technologie
- › mit abnehmbarer Fettschublade und Spritzschutz
- › Temperaturbereich: 0-230°C

Bezeichnung:	Flex Griddle 3.5
B x T x H/mm:	531 x 493 x 200/356
Bratzone:	1
Anschlusswert:	50-60 Hz / 3,50 kW / 208-240 V
Artikel-Nr.:	Z 0530
Preis:	3.774,00 €

Bezeichnung:	Flex Griddle 5
B x T x H/mm:	531 x 493 x 200/356
Bratzone:	1
Anschlusswert:	50-60 Hz / 5,00 kW / 380-440 V
Artikel-Nr.:	Z 0531
Preis:	3.937,00 €



FLEX-Base 3.5 und 5

- › Singleausführung mit einer Kochstelle
- › Gehäuse komplett aus Chromnickelstahl
- › Ceranfeld 4 mm Stärke
- › Spulendurchmesser 220 mm
- › ausgestattet mit RTCSmp-Technologie

Bezeichnung:	Flex Base 3.5
B x T x H/mm:	380 x 460 x 140
Ceranfeld/mm:	372 x 349
Anschlusswert:	50-60 Hz / 3,50 kW / 208-240 V
Artikel-Nr.:	Z 0500
Preis:	1.616,00 €

Bezeichnung:	Flex Base 5
B x T x H/mm:	380 x 460 x 140
Ceranfeld/mm:	372 x 349
Anschlusswert:	50-60 Hz / 5,00 kW / 380-440 V
Artikel-Nr.:	Z 0501
Preis:	1.859,00 €



FLEX-Wok 3.5 und 5

- › Gehäuse komplett aus Chromnickelstahl
- › Wok-Cuvette aus schlagfestem Ceran
- › stufenlose Temperaturregulierung über Drehknopf mit integriertem Netzschalter
- › ausgestattet mit RTCSmp-Technologie

Bezeichnung:	Flex-Wok 3.5
B x T x H/mm:	380 x 473 x 200
Ceranfeld/mm:	300
Anschlusswert:	50-60 Hz / 3,50 kW / 208-240 V
Artikel-Nr.:	Z 0520
Preis:	1.940,00 €

Bezeichnung:	Flex Wok 5
B x T x H/mm:	380 x 473 x 200
Ceranfeld/mm:	300
Anschlusswert:	50-60 Hz / 5,00 kW / 380-440 V
Artikel-Nr.:	Z 0521
Preis:	2.428,00 €

= besonders ressourcenschonendes Produkt



Rollito – wenn Wirtschaftlichkeit und Flexibilität im Vordergrund stehen

Mit den Modulen von Rollito sind Sie sehr flexibel. Wählen Sie zwischen 3 Korpuslängen.

Jeder Korpus kann mit verschiedenen Aufsätzen kombiniert werden. Die Aufsätze sind nicht fest installiert und leicht abnehmbar. Mehr als 20 Varianten erfüllen alle Anforderungen und integrieren sich in jede Planung.

Alle Module sind einzeln oder in Kombination verwendbar. Funktionsbrücken in den Modulen beinhalten die bewährte und leicht bedienbare Technik. Module auch noch für Front Cooking, Getränke, als Kasse und als Ecken erhältlich.

Rollito Universal



- › glatte Tischplatte in den Gesamtlängen 789 mm, 1125 mm und 1442 mm, Breite 600 mm
- › mit Tabletrutsche Breite 312 mm, gästeseitig
- › Tellernische im Bedienbereich

- › Nennspannung: 3N AC 400 V 50 Hz
- › mit Steckdosen
- › ohne Aufsatz und Frontscheibe

Bezeichnung:	Typ:	Artikel-Nr.:	Preis:
Universal – 955 Gesamtlänge	RO-UN-2	77010150	2.019,00 €
Universal – 1291 Gesamtlänge	RO-UN-3	77010250	2.281,00 €
Universal – 1608 Gesamtlänge	RO-UN-4	77010350	2.566,00 €

Rollito Kalt



- › Kühlwanne in der Größe 632/957/1282 x 510 x 210 mm, entspr. 2/3/4 x GN 1/1 mit Ablauf 1/2"
- › Anschlusswert: 0,26 / 0,29 kW (je nach Modell)
- › mit Tabletrutsche Breite 312 mm, gästeseitig
- › Nennspannung: 3N AC 400 V 50 Hz

- › Temperaturbereich: +6°C bis +12°C
- › Kühlmittel: 134a
- › mit Steckdosen
- › ohne Aufsatz und Frontscheibe

Bezeichnung:	Typ:	Artikel-Nr.:	Preis:
Kalt – 955 Gesamtlänge	RO-KA-2	77020150	3.487,00 €
Kalt – 1291 Gesamtlänge	RO-KA-3	77020250	3.732,00 €
Kalt – 1608 Gesamtlänge	RO-KA-4	77020350	4.112,00 €

Rollito Vitrine (zum Aufsetzen) ohne Unterbau



- › Kühlvitrine mit 1411 x 588 x 799 mm mit Umluftkühlung
- › 2 Glasschiebetüren bedienseitig aus VSG 6 mm
- › 6 Entnahmeklappen gästeseitig aus Polyester
- › Klappenmaß passend für GN 1/1
- › 2 Glaszwischenborde à 1026 x 480 mm
- › 3 Auslageflächen für 6 x GN 1/1
- › Tabletrutsche 312 mm, gästeseitig

- › Anschlusswert: 0,370 kW
- › Nennspannung: 1N AC 230 V 50 Hz
- › Temperaturbereich: +6°C bis +12°C
- › Kühlmittel: R 134a
- › Kälteleistung: 440 W bei VT -10°C
- › Kühlmaschine ist in die Kühlvitrine integriert
- › ohne Modul (passendes Modul RO-UN-4)

Bezeichnung:	Typ:	Artikel-Nr.:	Preis:
Vitrine (Kühlmaschine links)	KV-T-6K	83031101	5.698,00 €
Vitrine (Kühlmaschine rechts)	KV-T-6K	83031102	5.698,00 €

Rollito Bain-Marie



- › mit Warmhaltewanne in der Größe 632/957/1282 x 510 x 210 mm, entspricht 2/3/4 x GN 1/1
- › mit Ablauf 1/2", für Nassbeheizung
- › thermostatisch regelbar von +30°C bis +110°C

- › Anschlusswert: 1,60 / 2,40 kW (je nach Modell)
- › Nennspannung: 3N AC 400 V 50 Hz
- › ohne Aufsatz und Frontscheibe

Bezeichnung:	Typ:	Artikel-Nr.:	Preis:
Bain Marie – 955 Gesamtlänge	RO-BM-2	77030150	2.721,00 €
Bain Marie – 1291 Gesamtlänge	RO-BM-3	77030250	3.042,00 €
Bain Marie – 1608 Gesamtlänge	RO-BM-4	77030350	3.459,00 €

Alle Bilder zeigen hohe Dekorationsblende. Aufsätze und Dekorationsblende sowie Farbtafeln sind Sonderzubehör – bitte fragen Sie an.

EINBAU-MODULE



Induktionskochfeld Ceranglas

- › 4 x Spule ø 260 mm mit digitaler Leistungsanzeige
- › Option: Regelung mit Temperaturregung für ITC

B x T x H/mm:	650 x 650 x 6
Anschlusswert:	14,00 kW / 400 V
Artikel-Nr.:	BI4EG14
Preis:	5.738,00 €



Induktionskochfeld Ceranglas

- › 2 x Spule ø 260 mm mit digitaler Leistungsanzeige
- › Option: Regelung mit Temperaturregung für ITC

B x T x H/mm:	350 x 650 x 6
Anschlusswert:	7,00 kW / 400 V
Artikel-Nr.:	BI2EG7
Preis:	3.024,00 €



Induktionskochfeld Ceranglas

- › 1 x Spule ø 270 mm mit digitaler Leistungsanzeige
- › Option: Regelung mit Temperaturregung für ITC

B x T x H/mm:	350 x 350 x 6
Anschlusswert:	3,50 kW / 230 V
Artikel-Nr.:	BI1EG3.5
Preis:	1.716,00 €



Bratplatte

- › Bratfläche hartplattiert 320 x 520 mm
- › 1 Heizzone 60-300°C
- › Beheizung durch Alublock-Speichertechnik
- › inkl. Spritzschutz, Wendespachtel, Edelstahlschwamm

B x T x H/mm:	400 x 600 x 120
Anschlusswert:	4,50 kW / 400 V
Artikel-Nr.:	BGE40
Preis:	2.147,00 €



Bratplatte

- › Bratfläche hartplattiert 520 x 520 mm
- › 2 Heizzonen 60-300°C
- › Beheizung durch Alublock-Speichertechnik
- › inkl. Spritzschutz, Wendespachtel, Edelstahlschwamm

B x T x H/mm:	600 x 600 x 120
Anschlusswert:	7,50 kW / 400 V
Artikel-Nr.:	BGE60
Preis:	2.785,00 €



Gasherd, Grundeinstellung Erdgas

- › tiefgezogene Kochmulde mit 4 Kochstellen
- › vorne 2 x Einkreis C-Brenner je 3,50 kW
- › hinten 2 x Zweikreis D-Brenner je 5,50 kW
- › inkl. Zündflammenbrenner, Gasrampe, Regler und Schieberrost, Grundeinstellung Erdgas

B x T x H/mm:	790 x 600 x 230
Anschlusswert:	18,00 kW
Artikel-Nr.:	BEG4S70
Preis:	2.865,00 €



Fritteuse

- › 1 Becken für Nutzinhalt 12 Liter
- › Beheizung durch im Becken schwenkbare Heizkörper
- › inkl. Fritteusenkorb 220 x 300 x 120 mm
- › Grobsieb und Fettablaßbehälter

B x T/mm:	300 x 600
Anschlusswert:	12,00 kW / 400 V
Artikel-Nr.:	BFEM30
Preis:	2.067,00 €



Fritteuse

- › 2 Becken für Nutzinhalt je 12 Liter
- › Beheizung durch im Becken schwenkbare Heizkörper
- › inkl. Fritteusenkörbe je 220 x 300 x 120 mm
- › Grobsieb und Fettablaßbehälter

B x T/mm:	600 x 600
Anschlusswert:	24,00 kW / 400 V
Artikel-Nr.:	BFEM60/2
Preis:	3.264,00 €



Nudelkocher

- › Becken GN2/3-220, ohne innen liegende Heizung
- › mit 3 Leistungsstufen (energiesparende Nutzung)
- › inkl. Wasserzu- und ablauf
- › inkl. Korbgrundausrüstung

B x T/mm:	400 x 600
Anschlusswert:	8,00 kW / 400 V
Artikel-Nr.:	BKEA2/3
Preis:	2.705,00 €



Induktions-Kochstelle BI 1KTT 3.5

- › quadratische Spule 270 mm
- › Digitalanzeige
- › integrierte Pfannen-Qualitätsanzeige PQC



Induktions-Kochstelle BI 2KTT 7

- › 2 Rundspulen 230 mm
- › Digitalanzeige
- › integrierte Pfannen-Qualitätsanzeige PQC



Induktions-Wok BWKTT 3.5

- › Ceranucvette ø 300 mm
- › Digitalanzeige
- › integrierte Pfannen-Qualitätsanzeige PQC

Bezeichnung:	Modell:	B x T x H'/mm:	Anschlusswert:	Preis:
Induktions-Kochstelle	BI 1KTT 3.5	400 x 600 x 200	3,50 kW / 230 V	2.195,00 €
Induktions-Kochstelle	BI 1KTT 5	400 x 600 x 200	5,00 kW / 400 V	2.386,00 €
Induktions-Kochstelle	BI 2KTT 7	400 x 600 x 200	7,00 kW / 400 V	3.264,00 €
Induktions-Kochstelle	BI 2KTT 10	400 x 600 x 200	10,00 kW / 400 V	3.631,00 €
Induktions-Wok	BWKTT 3.5	400 x 600 x 200	3,50 kW / 230 V	2.306,00 €
Induktions-Wok	BWKTT 5	400 x 600 x 200	5,00 kW / 400 V	2.625,00 €



Elektro-Kocher BUKK TT

- › 3 Leistungsstufen
- › Wasserablasshahn
- › für GN 1/1 150 mm



Wasserbad BWBK TT

- › stufenloser Thermostat
- › Wasserablasshahn
- › passend bis GN 1/1 150 mm



Elektro-Bratplatte BGA H40T

- › Tiegeltiefe 60 mm
- › Platte hartplattiert
- › Ablaufloch ø 55 mm

Bezeichnung:	Modell:	B x T x H'/mm:	Anschlusswert:	Preis:
Elektro-Kocher	BUKK TT	400 x 600 x 200	7,00 kW / 400 V	1.668,00 €
Wasserbad	BWBK TT	400 x 600 x 200	1,80 kW / 230 V	1.189,00 €
Elektro-Bratplatte	BGA H40T	400 x 600 x 200	4,50 kW / 400 V	2.466,00 €



Elektro-Bratplatte BGA H60

- › Platte hartplattiert
- › 2 Heizzonen 60-300°C
- › inkl. Spritzschutz, Spezialsachtel



Induktions-Bratplatte BGA H40IS

- › stufenloser Regler
- › Digitalanzeige bis 250°C
- › elektronische Temperatur- und Energieüberwachung



Induktions-Bratplatte BGA H60I

- › 2 stufenlose Regler
- › Digitalanzeige bis 250°C
- › elektronische Temperatur- und Energieüberwachung

Bezeichnung:	Modell:	B x T x H'/mm:	Anschlusswert:	Preis:
Elektro-Bratplatte	BGA H60	600 x 600 x 200	7,50 kW / 400 V	3.344,00 €
Induktions-Bratplatte	BGA H40IS	400 x 600 x 200	5,00 kW / 400 V	3.423,00 €
Induktions-Bratplatte	BGA H60I	600 x 600 x 200	10,00 kW / 400 V	5.498,00 €

= besonders ressourcenschonendes Produkt / *Höhe inkl. FüÙe

AUFTISCHGERÄTE SYSTEM 45



Berner-Kochsysteme ist einer der führenden Hersteller von professioneller Kochinduktion. Speziell im Auftischbereich und Frontcookingbereich bietet das Unternehmen eine Vielzahl von Lösungen, z.B. kompakte Auftisch- und Frontcookinggeräte, die alle mit elektronischer Temperatur- und Energieregulierung ausgestattet sind.



Induktions-Kochstelle BM 3.5

- › Ceranglas
- › Digitalanzeige
- › Rundspule 220 mm



Induktions-Kochstelle BM 2K3.5

- › Ceranglas
- › Digitalanzeige
- › 2 Rundspulen 210 mm „Power Funktion“



Induktions-Kochstelle BI 1KS3.5

- › Ceranglas
- › Digitalanzeige
- › Rundspule 230 mm

Bezeichnung:	Modell:	B x T x H*/mm:	Anschlusswert:	Preis:
Induktions-Kochstelle	BM 3.5	340 x 405 x 100	3,50 kW / 230 V	838,00 €
Induktions-Kochstelle	BM 5	340 x 405 x 120	5,00 kW / 400 V	1.317,00 €
Induktions-Kochstelle	BM 2K3.5	340 x 585 x 100	3,50 kW / 230 V	1.077,00 €
Induktions-Kochstelle	BI 1KS3.5	400 x 455 x 120	3,50 kW / 230 V	1.349,00 €
Induktions-Kochstelle	BI1KS5	400 x 455 x 120	5,00 kW / 400 V	1.508,00 €



Induktions-Kochstelle BI 2K 7

- › Ceranglas
- › Digitalanzeige
- › 2 Rundspulen 230 mm



Induktions-Wok BWK 5

- › Cerancuvette
- › Digitalanzeige
- › Cuvette ø 300 mm



Elektro-Bratplatte BGA 40

- › Platte hartplattiert
- › 1 Heizzone 60-300°C
- › inkl. Spritzschutz, Spachtel

Bezeichnung:	Modell:	B x T x H*/mm:	Anschlusswert:	Preis:
Induktions-Kochstelle	BI 2K 7	400 x 665 x 120	7,00 kW / 400 V	2.865,00 €
Induktions-Kochstelle	BI 2K 10	400 x 665 x 120	10,00 kW / 400 V	3.184,00 €
Induktions-Wok	BWK 3.5	400 x 455 x 180	3,50 kW / 230 V	1.668,00 €
Induktions-Wok	BWK 5	400 x 455 x 180	5,00 kW / 400 V	2.115,00 €
Elektro-Bratplatte	BGA 40	400 x 665 x 120	3,30 kW / 230 V	2.306,00 €
Elektro-Bratplatte	BGA 40S	400 x 665 x 120	4,50 kW / 400 V	2.306,00 €



Elektro-Bratplatte BGA 60

- › Platte hartplattiert
- › 2 Heizzonen 60-300°C
- › inkl. Spritzschutz, Spezialsachtel



Induktions-Bratplatte BGI 60/45

- › stufenloser Regler
- › Digitalanzeige 250°C
- › elektronischen Temperatur- und Energieüberwachung



Induktions-Standherd BIH 4K14

- › 4 Kochstellen 3,50 kW
- › Unterbau vorne offen
- › 4 Rundspulen à 260 mm

Induktions-Standherd BIH 4K20

- › 4 Kochstellen 5,00 kW
- › Unterbau vorne offen
- › 4 Rundspulen à 260 mm

Bezeichnung:	Modell:	B x T x H*/mm:	Anschlusswert:	Preis:
Elektro-Bratplatte	BGA 60	600 x 665 x 120	7,50 kW / 400 V	3.184,00 €
Induktions-Bratplatte	BGI 60/45S	600 x 455 x 180	5,00 kW / 400 V	3.184,00 €
Induktions-Bratplatte	BGI 60/45	600 x 455 x 180	3,50 kW / 230 V	3.024,00 €
Induktions-Standherd	BIH4KTD20ASA	700 x 700 x 850	20,00 kW / 400 V	7.413,00 €
Induktions-Standherd	BIH4KTD14ASA	700 x 700 x 850	14,00 kW / 400 V	6.615,00 €

(e) = besonders ressourcenschonendes Produkt / *Höhe inkl. FüÙe



90613028



90613029



90613035

Kühltische Serie SPRING-BIG, Korpushöhe 700 mm

Temperaturbereich: -2/+7°C, Umluftkühlung, Kühlmittel: R404 (optional R290), Edelstahl AISI 304, Isolierung: 60 mm, elektronische Steuerung, mit digitaler Temperaturanzeige, mit Boostfunktion und Feuchtigkeitsregelung, Tür: selbstschließend, 90° Anschlag, automatische Abtauung und Tauwasserverdunstung, 1 beschichteter Rost GN 1/1 auf Edelstahlschienen pro Tür, höhenverstellbare Edelstahlfüße 150 mm, Oberplatte optional

Bezeichnung:	Temperaturbereich:	B x T x H/mm:	Türen / Schubladen:	Anschluss:	Artikel-Nr.:	Preis:
Kühltisch GN 1/1, 168 l	-2/+7°C	1300 x 700 x 850	2 Türen	0,28 kW / 230 V	90613027	2.570,00 €
Kühltisch GN 1/1, 168 l	-2/+7°C	1300 x 700 x 850	1 Tür / 2 Schubladen	0,28 kW / 230 V	90613028	2.930,00 €
Kühltisch GN 1/1, 168 l	-2/+7°C	1300 x 700 x 850	4 Schubladen	0,28 kW / 230 V	90613029	3.280,00 €
Tiefkühltisch GN 1/1, 168 l	-24/-18°C	1300 x 700 x 850	2 Türen	0,63 kW / 230 V	90614001	3.070,00 €
Kühltisch GN 1/1, 252 l	-2/+7°C	1780 x 700 x 850	3 Türen	0,28 kW / 230 V	90613033	3.050,00 €
Kühltisch GN 1/1, 252 l	-2/+7°C	1780 x 700 x 850	2 Türen / 2 Schubladen	0,28 kW / 230 V	90613034	3.390,00 €
Kühltisch GN 1/1, 252 l	-2/+7°C	1780 x 700 x 850	1 Tür / 4 Schubladen	0,28 kW / 230 V	90613035	3.760,00 €
Kühltisch GN 1/1, 252 l	-2/+7°C	1780 x 700 x 850	6 Schubladen	0,28 kW / 230 V	90613036	4.110,00 €
Tiefkühltisch GN 1/1, 252 l	-24/-18°C	1780 x 700 x 850	3 Türen	0,63 kW / 230 V	90614007	3.550,00 €

Zubehör

Bezeichnung:	B x T x H/mm:	Aufkantung:	Artikel-Nr.:	Preis:
Oberplatte für Kühltische	1300 x 700 x 50	ohne Aufkantung	90610016	230,00 €
Oberplatte für Kühltische	1300 x 700 x 50/100	mit 50 mm Aufkantung	90610017	245,00 €
Oberplatte für Kühltische	1780 x 700 x 50	ohne Aufkantung	90610018	273,00 €
Oberplatte für Kühltische	1780 x 700 x 50/100	mit 50 mm Aufkantung	90610019	287,00 €



90614015 / 90613041



90613047 / 90614021



90613048 (ohne Oberplatte)

Kühltische Serie LINEAR-TOP, Korpushöhe 650 mm

Temperaturbereich: -2/+7°C, Umluftkühlung, Kühlmittel: R404 (optional R290), Edelstahl AISI 304, Isolierung: 50 mm, elektronische Steuerung, mit digitaler Temperaturanzeige, mit Boostfunktion und Feuchtigkeitsregelung, automatische Abtauung und Tauwasserverdunstung, 1 beschichteter Rost GN 1/1 auf höhenverstellbare Edelstahl-füße 150 mm, Oberplatte optional

Bezeichnung:	Temperaturbereich:	B x T x H/mm:	Türe/ Schubladen:	Anschluss:	Artikel-Nr.:	Preis:
Kühltisch GN 1/1, 168 l	-2/+7°C	1260 x 700 x 800	2 Türen	0,28 kW / 230 V	90613041	1.990,00 €
Kühltisch GN 1/1, 168 l	-2/+7°C	1260 x 700 x 800	1 Tür / 2 Schubladen	0,28 kW / 230 V	90613042	2.270,00 €
Tiefkühltisch GN 1/1, 168 l	-24/-18°C	1260 x 700 x 800	2 Türen	0,63 kW / 230 V	90614015	2.340,00 €
Kühltisch GN 1/1, 252 l	-2/+7°C	1721 x 700 x 800	3 Türen	0,28 kW / 230 V	90613047	2.290,00 €
Kühltisch GN 1/1, 252 l	-2/+7°C	1721 x 700 x 800	2 Türen / 2 Schubladen	0,28 kW / 230 V	90613048	2.580,00 €
Tiefkühltisch GN 1/1, 252 l	-24/-18°C	1721 x 700 x 800	3 Türen	0,63 kW / 230 V	90614021	2.750,00 €

Zubehör

Bezeichnung:	B x T x H/mm:	Aufkantung:	Artikel-Nr.:	Preis:
Oberplatte für Kühltische	1260 x 700 x 50	ohne 50 mm Aufkantung	90610024	225,00 €
Oberplatte für Kühltische	1260 x 700 x 50/100	mit 50 mm Aufkantung	90610025	240,00 €
Oberplatte für Kühltische	1721 x 700 x 50	ohne 50 mm Aufkantung	90610026	268,00 €
Oberplatte für Kühltische	1721 x 700 x 50/100	mit 50 mm Aufkantung	90610027	280,00 €

SALADETTEN / KÜHLTISCHE



Saladette GN 1/1, 2 Türen

› Toppingbereiche 2 GN 1/1 + 3 GN 1/6

B x T x H/mm::	900 x 700 x 870
Anschluss:	0,23 kW / 230 V
Artikel-Nr.:	70611007
Preis:	539,00 €



Saladette GN 1/1, 2 Türen

› Toppingaufsatz 5 GN 1/6, Edelstahl-Arbeitsplatte

B x T x H/mm::	900 x 700 x 870
Anschluss:	0,23 kW / 230 V
Artikel-Nr.:	70611022
Preis:	670,00 €



Das gesamte cookmax Sortiment finden Sie in unserem **Onlineshop** ...



551020



551018



551019

Pizzatisch mit Kühl-Aufsatzvitrine

Umluftkühlung, Gehäuse aus Edelstahl, Kühlmittel R404a, automatische Abtauung und Tauwasserverdunstung, mit Bootfunktion und Feuchtigkeitsregelung, Granitarbeitsplatte, pro Tür 1 Rost 400 x 600 mm, CNS-Auflageschienen inkl. 4 Rost-Halterungen, elektronische Steuerung, Temperaturbereich -2/+7°C

Model:	B x T x H/mm:	Türen / Aufsatz:	Anschluss:	Artikel-Nr.:	Preis:
PIZZASP820I + VRS1450V	1450 x 800 x 1469	2 Türen / 6 x GN 1/3	230 V	551018	4.550,00 €
PIZZASP830I + VRS2005V	2005 x 800 x 1469	3 Türen / 9 x GN 1/3	230 V	551020	5.350,00 €
PIZZASP821I + VRS2005V	2005 x 800 x 1469	2 Türen + 6 Schubladen / 9 x GN 1/3	230 V	551019	5.999,00 €



554035 Kühl-Aufsatzvitrine mit Edelstahlaufsatz



554029 Kühl-Aufsatzvitrine mit Glasaufsatz

Kühl-Aufsatzvitrine mit Glas- oder Edelstahldeckel

Statische Kühlung, Edelstahlgehäuse aus AISI 304, elektronische Steuerung, für GN-Behälter 1/3 (nicht im Lieferumfang), Temperaturbereich +2/+7°C

Model:	B x T x H/mm:	Aufsatz/Deckel:	Anschluss:	Artikel-Nr.:	Preis:
VRS1260V	1260 x 395 x 429	Glasaufsatz 5 x GN 1/3	0,28 kW / 230 V	554029	1.170,00 €
VRS1450V	1450 x 395 x 429	Glasaufsatz 6 x GN 1/3	0,28 kW / 230 V	554031	1.230,00 €
VRS2005V	2005 x 395 x 429	Glasaufsatz 9 x GN 1/3	0,28 kW / 230 V	554033	1.350,00 €
VRS1260K	1260 x 395 x 429	Edelstahldeckel 5 x GN 1/3	0,28 kW / 230 V	554035	1.290,00 €
VRS1450K	1450 x 395 x 429	Edelstahldeckel 6 x GN 1/3	0,28 kW / 230 V	554037	1.350,00 €
VRS2005K	2005 x 395 x 429	Edelstahldeckel 9 x GN 1/3	0,28 kW / 230 V	554039	1.470,00 €

Kühltischserie Magnos

- › für GN 1/1
- › mit Deckenverdampfer
- › Umluftkühlung
- › elektronischer Regelung
- › Hygieneausführung
- › Temperatur: 0°C bis +10°C
- › Kältemittel: R134a
- › Energieeffizienzklasse: C



Bezeichnung:	B x T x H/cm:	Fächer:	Bruttoinhalt/l:	Anschlusswert:	Artikel-Nr.:	Preis:
2-türiger Kühltisch	1250 x 700 x 850	2 Türen	270	0,38 kW	KTM 721161-MS	2.073,00 €
3-türiger Kühltisch	1725 x 700 x 850	3 Türen	420	0,40 kW	KTM 731161-MS	2.489,00 €

Mehrpreis für Schubladen anstelle von Flügeltüren

	Nutzhöhe Schubladen/mm:	Artikel-Nr.:	Preis:
2 x 1/2 Schubladen	150 / 216	700070-MS	371,00 €
3 x 1/3 Schubladen (nicht neben Maschinen-Installationsfach möglich)	115 / 115 / 115	700071-MS	511,00 €
Maschinenfach links angeordnet		700606	167,00 €
Installationsfach links angeordnet		700605	167,00 €

Kühltisch

- › für GN 1/1
- › mit eingeschäumtem Verdampfersystem
- › Umluftkühlung
- › elektronischer Regelung
- › Hygieneausführung
- › Temperatur: -2°C bis +10°C
- › Kältemittel: R134a
- › Energieeffizienzklasse: C



Bezeichnung:	B x T x H/cm:	Fächer:	Bruttoinhalt/l:	Anschlusswert:	Artikel-Nr.:	Preis:
2-türiger Kühltisch	1250 x 700 x 850	2 Türen	270	0,44 kW	KTM 721161	2.740,00 €
3-türiger Kühltisch	1725 x 700 x 850	3 Türen	420	0,46 kW	KTM 731161	3.258,00 €
4-türiger Kühltisch	2195 x 700 x 850	4 Türen	570	0,48 kW	KTM 741161	3.902,00 €

	Nutzhöhe Schubladen/mm:	Artikel-Nr.:	Preis:
2 x 1/2 Schubladen	je 216	700070	418,00 €
3 x 1/3 Schubladen	je 115	700071	595,00 €
Maschinenfach links angeordnet		700606	167,00 €
Installationsfach links angeordnet		700605	167,00 €

Saladette

- › für GN 1/1
- › mit eingeschäumtem Verdampfersystem
- › Umluftkühlung
- › elektronischer Regelung
- › Hygieneausführung mit Klappdeckel
- › Temperatur: +2°C bis +10°C
- › Kältemittel: R134a



Bezeichnung:	B x T x H/cm:	Türen:	Bruttoinhalt/l:	Anschlusswert:	Artikel-Nr.:	Preis:
2-türige Saladette	1250 x 700 x 850/1220	2	270	0,44 kW	KSM 721161	3.612,00 €
3-türige Saladette	1725 x 700 x 850/1220	3	420	0,44 kW	KSM 731161	4.269,00 €
4-türige Saladette	2195 x 700 x 850/1220	4	570	0,44 kW	KSM 741161	5.026,00 €

KÜHLCHRÄNKE



Melios Kühlschrank Eigenkühlung

- › Zubehör: 4 Roste GN 2/1 aus CNS 1.4301, LED-Innenbeleuchtung, Türöffnungspedal
- › auch für Zentralkühlung lieferbar

B x T x H/mm:	720 x 840 x 2050
Volumen:	580 l / 23 x GN 2/1
Temperaturbereich:	-2°C bis +12°C
Kälteleistung:	0,34 kW bei -10°C VT
Anschlusswert:	0,23 kW / 230 V
Kältemittel:	R 290
Energieeffizienzklasse:	A
Artikel-Nr.:	HKMN059-ME
Preis:	2.373,00 €



Melios Tiefkühlschrank Eigenkühlung

- › Zubehör: 4 Roste GN 2/1 aus CNS 1.4301, LED-Innenbeleuchtung, Türöffnungspedal
- › auch für Zentralkühlung lieferbar

B x T x H/mm:	720 x 840 x 2050
Volumen:	580 l / 23 x GN 2/1
Temperaturbereich:	-15°C bis -22°C
Kälteleistung:	0,56 kW bei -30°C VT
Anschlusswert:	0,40 kW / 230 V
Kältemittel:	R 290
Energieeffizienzklasse:	C
Artikel-Nr.:	HKMT059-ME
Preis:	2.653,00 €

2-Temperaturen Kühlschrank

- › mit Umlufkühlung, innen und außen aus CNS
- › selbstschließender Tür, abschließbar
- › Zubehör: 4 Tragroste CNS, 4 Paar Auflageschienen

B x T x H/mm:	720 x 790 x 2050
Volumen:	620 l / 10 x GN 2/1 + 8 x GN 2/1
Temperaturbereich:	-2/+12°C oben, -18/-22°C unten
Kälteleistung:	0,50 kW bei -30°C VT
Anschlusswert:	0,88 kW / 230 V
Kältemittel:	R 404a
Artikel-Nr.:	HKMNT62-02
Preis:	4.013,00 €



Magnos Kühlschrank Eigenkühlung

- › Zubehör: 3 Roste GN 2/1 aus CNS 1.4301 und Beleuchtung (LED)
- › auch für Zentralkühlung lieferbar

B x T x H/mm:	720 x 840 x 2050
Volumen:	580 l / 23 x GN 2/1
Temperaturbereich:	-2°C bis +12°C
Kälteleistung:	0,34 kW bei -10°C VT
Anschlusswert:	0,28 kW / 230 V
Kältemittel:	R 290
Energieeffizienzklasse:	B
Artikel-Nr.:	HKMN057-MS
Preis:	1.953,00 €



Magnos Tiefkühlschrank Eigenkühlung

- › Zubehör: 3 Roste GN 2/1 aus CNS 1.4301 und Beleuchtung (LED)
- › auch für Zentralkühlung lieferbar

B x T x H/mm:	720 x 840 x 2050
Volumen:	580 l / 23 x GN 2/1
Temperaturbereich:	-15°C bis -22°C
Kälteleistung:	0,56 kW bei -30°C VT
Anschlusswert:	0,45 kW / 230 V
Kältemittel:	R 290
Energieeffizienzklasse:	D
Artikel-Nr.:	HKMT057-MS
Preis:	2.233,00 €



Magnos Kühlschrank mit Glastür

- › mit Umlufkühlung und selbstschließender Tür
- › Verdampfer außerhalb des Kühl-Innenraumes

B x T x H/mm:	720 x 840 x 2050
Volumen:	570 l / 23 x GN 2/1
Temperaturbereich:	+2° bis +12°C
Kälteleistung:	0,36 kW bei 10°C VT
Anschlusswert:	0,28 kW / 230 V
Kältemittel:	R 290
Energieeffizienzklasse:	C
Artikel-Nr.:	HKMNV57-MS
Preis:	2.436,00 €

= besonders ressourcenschonendes Produkt = Produkt erfüllt hohe Hygieneanforderungen



Kühlschrank und Tiefkühlschrank Serie ARTIC

Mit Kältemittel R290, Umluftkühlung, Heißgasabtauung bei TK, 85 mm Isolierung FCKW- und HFCKW-frei, Außen- und Innenfläche aus Edelstahl, Hygiene-Ausführung, tiefgezogene Böden und abgerundete Ecken, höhenverstellbare runde CNS Füße (140-240 mm), sockelbaufähig

Bezeichnung:	Inhalt/l:	B x T x H/mm:	Temperaturbereich:	EEK:	Anschluss:	Artikel-Nr.:	Preis:
Kühlschrank ARTIC 700 TN	700	733 x 839 x 2090	-2/+7°C	C	0,12 kW / 230 V	90621062	1.830,00 €
Tiefkühlschrank ARTIC 700 BT	700	733 x 839 x 2090	-24/-10°C	E	0,53 kW / 230 V	90622045	1.999,00 €



621057



621059 (Lieferung ohne Boxen)



621058 (Lieferung ohne Boxen)



Lebensmittelboxen / Deckel

Kühlschränke Serie GREEN

Mit Umluftventilator, komplett in Edelstahl 18/10, eingeschäumte Wandverdampfer, Kühlmittel: R404A, 60 mm Isolierung, manuelle Abtauung, Bedienblende aufklappbar, mit Türschloss

Bezeichnung:	Inhalt/l:	B x T x H/mm:	Temperaturbereich:	EKK:	Anschluss:	Artikel-Nr.:	Preis:
Kühlschrank inkl. 3 Roste	400	580 x 775 x 1940	-2/+7°C	G	0,28 kW / 230 V	621057	2.499,00 €
Fisch-Kühlschrank für 8 Behälter	400	580 x 775 x 1940	-2/+7°C	G	0,28 kW / 230 V	621058	2.599,00 €
Pizza-Kühlschrank für 12 Behälter	400	580 x 775 x 1940	-2/+7°C	G	0,28 kW / 230 V	621059	2.650,00 €
Lebensmittelbox 7 cm	-	600 x 400 x 70	-	-	-	525002	9,00 €
Lebensmittelbox 13 cm	-	600 x 400 x 130	-	-	-	525004	12,00 €
Deckel für Lebensmittelboxen	-	600 x 400	-	-	-	525005	6,00 €
Fahrwagen für Lebensmittelboxen	-	600 x 400 x 170	-	-	-	520001	42,00 €

KÜHLSCHRÄNKE / SCHOCKFROSTER



90621256 / 90622041



90621059 / 90622043



Das gesamte cookmax Sortiment finden Sie in unserem Onlineshop ...



Kühl- und Tiefkühlschränke Serie Energy

Klimaklasse: 5, Seitenwanddämmung: 85 mm, Türstärke: 85 mm, Umluftkühlung, Edelstahl AISI 304, Energiesparverdampflüfter, wartungsfreier Kondensator, klappbares Frontpanel, Innenraum mit tiefgezogenem Boden und abgerundeten Ecken, digitale Steuerung mit Temperatur-Anzeige und HACCP-Funktion, automatische Abtauung und Tauwasserverdunstung, hochwertige Dichtungen, Lüfterstop bei öffnender Tür, Tür mit Schloss, inkl. 3 Roste GN 2/1, LED-Licht, Kältemittel R290

Bezeichnung:	Inhalt/l:	B x T x H/mm:	Temperaturbereich:	EKK:	Anschluss:	Artikel-Nr.:	Preis:
Kühlschrank GN 2/1	700	733 x 844 x 2090	-2/+7°C	B	0,12 kW / 230 V	90621056	2.380,00 €
Kühlschrank GN 2/1	1400	1466 x 844 x 2090	-2/+7°C	C	0,18 kW / 230 V	90621059	3.690,00 €
Tiefkühlschrank GN 2/1	700	733 x 844 x 2090	-24/-10°C	D	0,53 kW / 230 V	90622041	3.090,00 €
Tiefkühlschrank GN 2/1	1400	1466 x 844 x 2090	-24/-10°C	E	0,53 kW / 230 V	90622043	4.110,00 €



671013



671012



671011



671010



671009

Schnellkühler / Schockfroster

Kombination auf Schnellkühler und Schockfroster, Kältemittel R404a, 60 mm Isolierung, Edelstahl AISI 304, Kerntemperaturfühler, programmierte Abkühlprogramme oder manuelle Eingabe, 70 mm Rostabstand

Bezeichnung:	B x T x H/mm:	Schockfrosterleistung:	Schnellkühlleistung:	Anschluss:	Artikel-Nr.:	Preis:
Schockfroster 5 GN 1/1	680 x 690 x 850	9 kg (+65/-18°C in 240 min.)	11 kg (+3/+65°C in 90 min.)	0,48 kW / 230 V	671009	2.999,00 €
Schockfroster 5 GN 1/1	790 x 839 x 850	10 kg (+65/-18°C in 240 min.)	15 kg (+3/+65°C in 90 min.)	0,45 kW / 230 V	671010	3.485,00 €
Schockfroster 8 GN 1/1	790 x 839 x 1322	15 kg (+65/-18°C in 240 min.)	21 kg (+3/+65°C in 90 min.)	0,58 kW / 230 V	671011	4.325,00 €
Schockfroster 10 GN 1/1	790 x 839 x 1650	22 kg (+65/-18°C in 240 min.)	32 kg (+3/+65°C in 90 min.)	0,90 kW / 230 V	671012	5.499,00 €
Schockfroster 15 GN 1/1	790 x 839 x 1990	28 kg (+65/-18°C in 240 min.)	40 kg (+3/+65°C in 90 min.)	2,26 kW / 400 V	671013	6.590,00 €

SCHOCKFROSTER

Vier Gründe, um sich für einen Irinox zu entscheiden:

- › konstante Frische-Qualität, höchste Lebensmittelhygiene, denn der Kühlzyklus startet sofort nach „Tür zu“
- › höchste Produktivität, denn ein IRINOX kühlt von 95°C auf 3°C in weniger als 90 Minuten
- › keine Gefriergefahr, kein Abtauen, denn die Innenraumtemperatur bleibt konstant im Plus-Bereich (+1°C), weitere Chargen können jederzeit garheiß nachgeschoben werden
- › geringere Kosten – mehr Ertrag, denn Überproduktion kann vermieden und der Lebensmitteleinkauf flexibler geplant werden
- › alle Geräte luftgekühlt
- › weitere Versionen (auch mit externer Kälte) lieferbar



MF 25.1

MF 45.1

MF 85.2

MF 130.2

MultiFresh – Schnellkühler und Schockfroster mit Warmfunktionen (PLUS) in Gerätegrößen bis MF 85.2 serienmäßig

- › auftauen, NT-Garen, Hold, pasteurisieren, Sous-vide garen, gären
- › optional: Double MultiRack für bis zu 26 x 1/1 65 mm (für MF 85.2)

Bezeichnung:	B x T x H/mm:	schockfrostern/kg:	schnellkühlen/kg:	Anschlusswert:	Artikel-Nr.:	Preis:
MF 25.1	790 x 778 x 870	25	25	1,20 kW / 230 V	MF0510001	8.824,00 €
MF 45.1	790 x 969 x 1595	45	45	3,60 kW / 400 V	MF1010001	13.409,00 €
MF 85.2	870 x 1099 x 1970	85	85	6,20 kW / 400 V	MF1520001	19.311,00 €
MF 100.1	1210 x 1115 x 2150	100	100	1,10 kW / 400 V	MF2111000	36.730,00 €
MF 130.2	1600 x 1425 x 2350	130	130	2,40 kW / 400 V	MF2122000	39.706,00 €
MF 180.2	1600 x 1425 x 2350	180	180	2,40 kW / 400 V	MF2123000	44.524,00 €



EasyFresh – Schnellkühler und Schockfroster

Bezeichnung:	B x T x H/mm:	schockfrostern/kg:	schnellkühlen/kg:	Anschlusswert:	Artikel-Nr.:	Preis:
EF 20.1	790 x 771 x 870	20	20	1,20 kW / 230 V	EF0510000	6.719,00 €
EF 30.1	790 x 971 x 1595	30	30	2,90 kW / 400 V	EF1010000	10.606,00 €
EF 45.1	790 x 972 x 1970	45	45	3,70 kW / 400 V	EF1510000	12.421,00 €

FLEISCHKÜHLGERÄTE



Fleischkühlvitrine Green

- › steckerfertige Fleischpräsentationsvitrine mit Umluftkühlung
- › bedienseitig mit Isolierglas-Drehtüren, innen mit Spiegelblech verkleidet
- › LED Innenbeleuchtung unter der Decke und Zwischenetage, Farbton: rosa
- › elektronische Steuerung mit Digitalanzeige
- › automatische Abtauung und Tauwasserverdunstung
- › Lüfter in Niederspannung, ermöglicht gefahrenfreies Abspülen/Reinigen von Verdampfer, Lüfter und Innenwanne
- › beschichteter Verdampfer zum Reinigen hochklappbar
- › Edelstahlstange, 1 höhenverstellbare Zwischenetage mit Auflagerost, mit höhenverstellbarem Einlegeboden
- › 4 höhenverstellbare Stellfüße und 4 Lenkrollen, 2 davon feststellbar

B x T x H/mm:	800 x 695 x 880/1555
Anschlusswert:	0,62 kW / 230 V
Temperaturbereich:	-1°C bis +5°C
Kältemittel:	R134A
Artikel-Nr.:	484351080
Preis:	6.000,00 €



Fleischkühlvitrine Dry Aged Beef

- › Fleischreifevitrine, bzw. Dry Aged Beef Vitrine in zentralgekühlter Ausführung
- › speziell angepasste Zwischenborde für die perfekte Durchlüftung der hochwertigen Waren
- › flexible Innenausstattung: Fleischgehänge, Fleischreifeböden oder beides kombiniert
- › Temperatur stufenlos regelbar von 0°C bis +4°C
- › regelbare Lüfterdrehzahl bis zu einer hohen Luftfeuchte von bis zu 85%
- › LED-Innenbeleuchtung (keine UV-Strahlung) für die Fleischpräsentation
- › seitlich integrierte Magnetstreifen für fest geschlossene Türen, daher konstante Innentemperatur und hohe Energieeffizienz
- › Hygieneausführung für eine leichte Reinigung, gerundete Innenwanne mit Auslaufschutz
- › Steuereinheit mit digitaler Temperaturanzeige, Temperaturregelung, Abtauregelung und Drehzahlregler

B x T x H/mm:	1980 x 660/680 x 1300/2100
Anschlusswert:	0,24 kW / 230 V
Temperaturbereich:	0°C bis +4°C
Artikel-Nr.:	485303902-0M
Preis:	11.890,00 €



Fleischreifeschrank

- › Fleischreifeschrank speziell für Dry-Aged-Reifung, selbstschließend
- › Innenraum zur Aufnahme von EN-Blechen 600 x 800 mm
- › Polyurethan-Hartschaumisolierung, FKW- und FCKW-frei, 60 mm
- › elektronische Steuerung, 10 Programme mit je 6 Phasen zum Einstellen der gewünschten Temperatur, Feuchtigkeit und Zeit, Einstellung der relativen Luftfeuchte mittels Sonde und Dampferzeuger, das Feuchtigkeitsniveau im Kühlraum kann zwischen 30-95% gewählt werden
- › Tauwasserverdunstung mittels Heißgas sowie elektrischer Zusatzheizung, IP2X
- › serienmäßig 8 flexible Fleischhaken-Stangen auf C-förmigen Schienen (4 je Abstellfläche), geeignet zum Aufhängen von Fleisch- und Wurstwaren, je Schiene bis ca. 6 kg
- › 4 justierbare Stellfüße aus CNS (150/180 mm)
- › die Verwendung eines Wasserfilters ist unbedingt notwendig, Wasseranschluss mit Anschluss 1/2 Zoll und Verschraubung 3/4 erforderlich

B x T x H/mm:	740 x 1010 x 2070
Anschlusswert:	1,18 kW / 230 V
Temperaturbereich:	-2°C bis +30°C
Kältemittel:	R134 a
Artikel-Nr. (mit CNS-Tür):	474900100000
Preis (mit CNS-Tür):	5.066,00 €
Artikel-Nr. (mit Glastür):	474900200000
Preis (mit Glastür):	5.390,00 €



WEINKÜHLCHRÄNKE



Weinklimaschrank zum Lagern, Kühlen und Präsentieren

Der HAGOLA-Weinklimaschrank mit dem innovativen »Xi Inside« setzt Wein bei optimaler Trinktemperatur verkaufsfördernd in Szene. Die gesamte Weinkarte auf einen Blick.

- › 1-, 2- und 3-türige Module
- › Anschluss an externe Kälteanlage oder steckerfertig
- › Seitenwände und Rückwand Glas oder Edelstahl
- › Edelstahlkorpus und Türen mit Pulverbeschichtung nach RAL-Farbtabelle (optional)
- › eine regelbare Klimazone pro Tür
- › 4 LED-Lichtsäulen pro Tür, per Fernbedienung dimmbar
- › optimale Luftzirkulation
- › Innenausstattung Standard: 12 Ebenen à 13 Flaschen = 156 Flaschen (pro Tür)
- › optional: Vollauszüge Cuvee, Doppel Magnum, Gusto, Stock, Select oder Regalboden Etagere

B x T x H/mm:	650 x 680 x 2100 mm, 1 Tür (1 Temperaturbereich)
	1300 x 680 x 2100 mm, 2 Türen (2 Temperaturbereiche)
	1950 x 680 x 2100 mm, 3 Türen (3 Temperaturbereiche)
Temperaturbereich:	+6°C bis +18°C
Kälteleistung:	min. 450 Watt bei -10°C VT

Zubehör



Vollauszug Stock, Lagerkorb für 48 Flaschen



Xi Vollauszug, Doppel M, für 4 Doppelmagnumflaschen



Xi Vollauszug, Cuvee, für Einzelflaschen und Raritäten



Xi Vollauszug, Gusto, für offene Weinflaschen



Verstellbarer Regalboden und Xi Vollauszug, Select



Xi Ebenenset, pro Ebene 13 Flaschen

MOBILE THEKEN



Mobile und schankfertige Eventtheke „YOURBAR“

- › bis zu zwei verschiedene Zapfgetränke gleichzeitig, mit hochklappbarem Barbrett und umfangreicher Ausstattung

Grundausrüstung:

- › für fast alle Fassgrößen geeignet
- › zusätzlicher Platz für Getränkeflaschen
- › Schankdeck mit einzigartiger Prismen-Lochplatte
- › Raumkühlung (optional mit zusätzl. Durchlaufkühlung)

Optionen:

- › schankfertig (inkl. Kohlensäureflasche)
- › Edelstahl-Schanksäule, 1- oder 2-leitig
- › integrierter Gläserdruckspüler
- › ergonomische Fußstütze (zum Hochklappen)
- › integrierte und versenkbare Rollen

B x T x H/mm (betriebsbereit):	1412 x 1007 x 1130
B x T x H/mm (Transportmaß):	1412 x 767 x 1704

Individuelle Ausführungen und Preise auf Anfrage.

WEINKÜHLCHRÄNKE

iglu

IGLU

„IGLU cold systems“ steht für Design, maßgeschneiderte Produktion nach Kundenwunsch, Manufakturqualität und kompromisslose Fertigungsqualität.

Im Bereich der hochwertigen Präsentation von Lebensmitteln und Getränken beherrschen wir die 3 Einflussfaktoren Temperatur, Feuchtigkeit und Belüftung meisterhaft - zur optimalen Präsentation und Aufbewahrung.

Flexible Lösungen für jeden Bereich von Front-of-House, Back-of-House und die Produktionsbereiche sind unser Metier. Die verkaufsfördernde Darstellung edler Weine und Spirituosen wird nicht versteckt, sondern mit gestalterischer Leichtigkeit in die individuelle Einrichtung integriert und präsentiert.



Maßgeschneiderte Weinkühlschränke

Bei den exklusiven Weinklimaschränken von IGLU trifft Technologie und Innovation auf italienisches Design. Die Kühlung edler Weine wird nicht versteckt, sondern mit gestalterischer Leichtigkeit in die individuelle Einrichtung integriert und präsentiert. Es versteht sich: auch hier alles nach Maß!

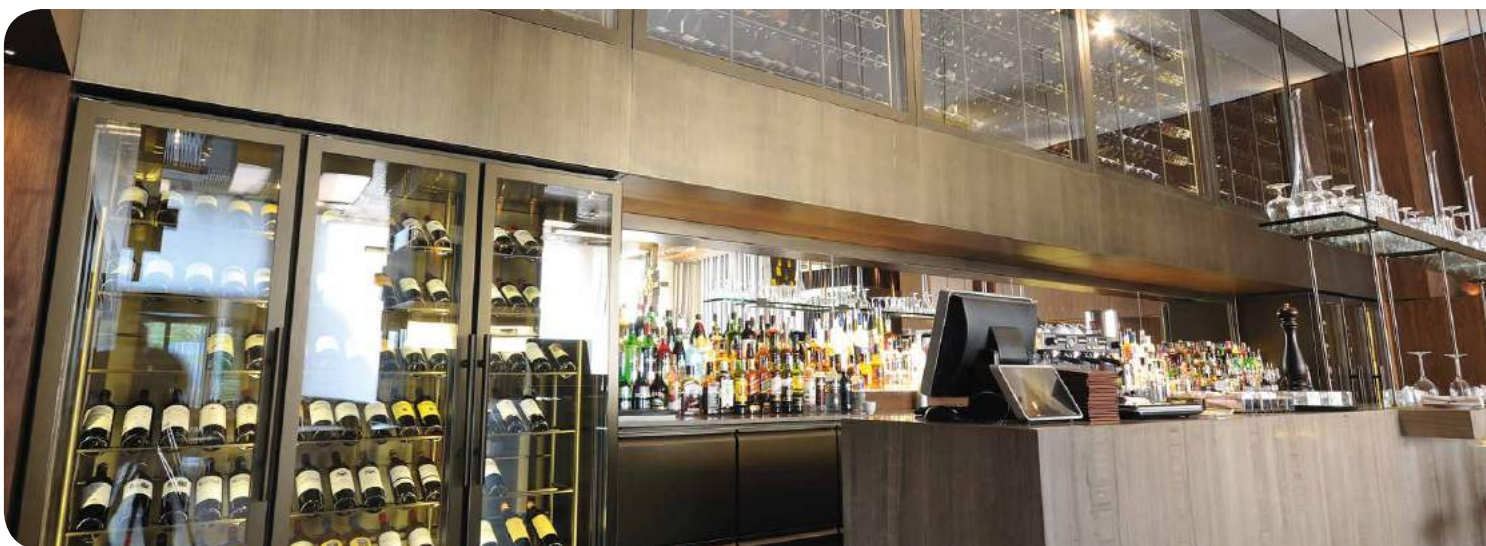

Vinidor-Reihe

Die Vinidor-Geräte bieten mit zwei bzw. drei Weinsafes, die unabhängig voneinander gradgenau von +5°C bis +20°C eingestellt werden können, höchste Flexibilität in der Anwendung. So lassen sich im Gerät mit drei Weinsafes gleichzeitig Rotweine, Weißweine und Champagner in der jeweils optimalen Genuss-temperatur aufbewahren. Aber auch für die langfristige Lagerung von Weinen bieten diese Geräte die idealen Klimabedingungen. Durch die unterschiedliche Größe der Weinsafes und die absolut flexible Einstellung der Temperatur passen diese Geräte zu jedem individuellen Weinsortiment.



Bezeichnung:	LED WTes 5872
Brutto-/Nutzinhalt/l:	578/496
Max. Bordeauxflaschen 0,75 l:	178
Außenmaße/mm:	700 x 742 x 1920
Energieeffizienzklasse:	A
Energieverbrauch Jahr / 24 h:	180/0,493 kW/h
Temperaturzonen:	3
Temperaturbereich:	+5°C bis +20°C
Anschlusswert:	1,0 A
Tür-/Rahmenmaterial:	Isolierglas / Edelstahl
Seitenwandmaterial:	Edelstahl
Griffmaterial:	Aluminium m. integr. Öffnungsm.
Material Ablageflächen:	Holzbord
Ablageflächen:	13
davon aus Teleskopschienen ausziehbar:	10
Artikel-Nr.:	998369300
Preis:	2.771,00 €

Bezeichnung:	LED WTpes 5972
Brutto-/Nutzinhalt/l:	593/516
Max. Bordeauxflaschen 0,75 l:	155
Außenmaße/mm:	700 x 742 x 1920
Energieeffizienzklasse:	A
Energieverbrauch Jahr / 24 h:	182/0,498 kW/h
Temperaturzonen:	2
Temperaturbereich:	+5°C bis +20°C
Anschlusswert:	1,0 A
Tür-/Rahmenmaterial:	Isolierglas / Edelstahl
Seitenwandmaterial:	Edelstahl
Griffmaterial:	Edelstahl
Material Ablageflächen:	Holzbord
Ablageflächen:	6
davon aus Teleskopschienen ausziehbar:	5
Artikel-Nr.:	998369500
Preis:	2.519,00 €

Bezeichnung:	LED UWTes 1672
Brutto-/Nutzinhalt/l:	123/94
Max. Bordeauxflaschen 0,75 l:	34
Nischenmaße/mm:	600/mind. x 580 x 820-870
Energieeffizienzklasse:	B
Energieverbrauch Jahr / 24 h:	196/0,535 kW/h
Temperaturzonen:	2
Temperaturbereich:	+5°C bis +20°C
Anschlusswert:	0,8 A
Tür-/Rahmenmaterial:	Isolierglas / Edelstahl
Griffmaterial:	Edelstahl
Material Ablageflächen:	Holzbord
Ablageflächen:	5
davon aus Teleskopschienen ausziehbar:	3
Artikel-Nr.:	99832300
Preis:	1.735,00 €

Weinklima-/temperierschränke

Weinklimaschränke der GrandCru-Reihe bieten ähnliche Voraussetzungen wie ein Weinkeller. Im gesamten Innenraum herrscht eine konstante Temperatur, die je nach Bedarf von +5°C bis +20°C eingestellt werden kann. Bei den Weintemperierschränken der Vintothek-Reihe wird durch den Einsatz spezieller Komponenten eine gezielte Temperaturschichtung erreicht. Der obere Bereich ist ideal zur Temperierung von Rotweinen, der untere Bereich für Champagner, der Bereich dazwischen zur Temperierung von Weißweinen.



Bezeichnung:	WTb 4212	LED WKt 6451	LED WKt 5552	LED WKt 5551
Brutto-/Nutzinhalt/l:	427/395	666/625	573/525	547/499
Max. Bordeauxflaschen 0,75 l:	200	312	253	253
Außenmaße/mm:	600 x 739 x 1650	747 x 759 x 1930	700 x 742 x 1929	700 x 742 x 1929
Energieeffizienzklasse	A	A++	A+	A++
Energieverbrauch Jahr/24 h:	168/0,460 kW/h	118/0,323 kW/h	140/0,382 kW/h	111/0,302 kW/h
Temperaturzonen:	6	1	1	1
Temperaturbereich:	+5°C bis +18°C	+5°C bis +20°C	+5°C bis +20°C	+5°C bis +20°C
Anschlusswert:	1,0 A	1,0 A	1,0 A	1,0 A
Tür-/Rahmenmaterial:	Isolierglas/schwarz	Volltür/terra	Isolierglas/terra	Volltür/terra
Seitenwände:	schwarz	terra	terra	terra
Griff:	Stangengriff schwarz	Aluminium	Aluminium	Aluminium
Material Ablageflächen:	Holzbord	Holzbord	Holzbord	Holzbord
Ablageflächen:	6	7	7	7
Höhenverstellbare Ablageflächen:	Ja	Ja	Ja	Ja
Artikel-Nr.:	998369900	998413300	998237700	998237500
Preis:	1.203,00 €	1.490,00 €	1.651,00 €	1.406,00 €

= besonders ressourcenschonendes Produkt

KÜHL- & GEFRIERSCHRÄNKE

LIEBHERR

ProfilLine mit hygienisch tiefgezogenem PS-Innenbehälter GN 2/1

Bezeichnung:	GKv 5790	GKv 5730	GKv 6460	GKv 6410
	Kühlen	Kühlen	Kühlen	Kühlen
Brutto-/Nutzinhalt/l:	586/432	586/432	664/491	664/491
Temperaturbereich:	-2°C bis +15°C	-2°C bis +15°C	+1°C bis +15°C	+1°C bis +15°C
Außenmaße/mm:	750 x 750 x 1864	750 x 750 x 1864	750 x 750 x 2064	750 x 750 x 2064
Innenmaße/mm:	650 x 530 x 1510	650 x 530 x 1510	650 x 581 x 1710	650 x 581 x 1710
Energieverbrauch/24 h:	1,784 kW/h	1,784 kW/h	1,933 kW/h	1,933 kW/h
Anschluss 220-240 V/50 Hz:	1,0 A / 0,15 kW	1,0 A / 0,15 kW	1,3 A / 0,15 kW	1,3 A / 0,15 kW
Ausführung Gehäuse:	Edelstahl	Stahl / weiß	Edelstahl	Stahl / weiß
Art der Steuerung:	elektronisch	elektronisch	elektronisch	elektronisch
Abtauung:	automatisch	automatisch	automatisch	automatisch
Energieeffizienzklasse:	C	C	C	C
Artikel-Nr.:	998648500	998648300	998646500	998646100
Preis:	1.175,00 €	958,00 €	1.238,00 €	1.028,00 €



GKv 6460

ProfilLine NoFrost Gefriergeräte mit Umluftkühlung

Bezeichnung:	GGv 5060	GGv 5010	GGv 5860	GGv 5810
	Gefrieren	Gefrieren	Gefrieren	Gefrieren
Brutto-/Nutzinhalt/l:	478/337	478/337	547/388	547/388
Temperaturbereich:	-14°C bis -28°C	-14°C bis -28°C	-10°C bis -26°C	-10°C bis -26°C
Außenmaße/mm:	750 x 750 x 1864	750 x 750 x 1864	750 x 750 x 2064	750 x 750 x 2064
Innenmaße/mm:	610 x 500 x 1225	610 x 500 x 1225	610 x 500 x 1395	610 x 500 x 1395
Energieverbrauch/24 h:	3,410 kW/h	3,410 kW/h	3,701 kW/h	3,701 kW/h
Anschluss 220-240 V/50 Hz:	3,0 A / 0,40 kW	3,0 A / 0,40 kW	3,0 A / 0,40 kW	3,0 A / 0,40 kW
Ausführung Gehäuse:	Edelstahl	Stahl / weiß	Edelstahl	Stahl / weiß
Art der Steuerung:	elektronisch	elektronisch	elektronisch	elektronisch
Abtauung:	automatisch	automatisch	automatisch	automatisch
Energieeffizienzklasse:	C	C	C	C
Artikel-Nr.:	998864100	998863700	998864900	998864500
Preis:	1.469,00 €	1.287,00 €	1.672,00 €	1.483,00 €



GGv 5860

ProfilLine mit hygienisch tiefgezogenem PS-Innenbehälter

Bezeichnung:	GKv 4360	GKv 4310
	Kühlen	Kühlen
Brutto-/Nutzinhalt/l:	436/327	436/327
Temperaturbereich:	+1°C bis +15°C	+1°C bis +15°C
Außenmaße/mm:	600 x 680 x 1900	600 x 680 x 1900
Innenmaße/mm:	475 x 480 x 1688	475 x 480 x 1688
Energieverbrauch/24 h:	2,031 kW/h	2,031 kW/h
Anschluss 220-240 V/50 Hz:	2,0 A / 0,25 kW	2,0 A / 0,25 kW
Ausführung Gehäuse:	Edelstahl	Stahl/weiß
Art der Steuerung:	elektronisch	elektronisch
Abtauung:	automatisch	automatisch
Energieeffizienzklasse:	D	D
Artikel-Nr.:	998649700	998649500
Preis:	825,00 €	713,00 €



GKv 4360

ProfilLine mit hygienisch tiefgezogenem PS-Innenbehälter

Bezeichnung:	GG5260	GG5210
	Gefrieren	Gefrieren
Brutto-/Nutzinhalt/l:	513/472	513/472
Temperaturbereich:	-14°C bis -28°C	-14°C bis -28°C
Außenmaße/mm:	750 x 750 x 1864	750 x 750 x 1864
Innenmaße/mm:	607 x 480 x 1510	607 x 480 x 1510
Energieverbrauch/24 h:	1,147 kW	1,147 kW
Anschluss 220-240 V/50 Hz:	1,5 A / 0,15 kW	1,5 A / 0,15 kW
Ausführung Gehäuse:	Edelstahl	Stahl / weiß
Art der Steuerung:	elektronisch	elektronisch
Abtauung:	manuell	manuell
Artikel-Nr.:	998811900	998811700
Preis:	1.490,00 €	1.322,00 €



GG 5210

- › Energieeffiziente Kühl- und Gefrierschränke
- › FKW-frei
- › reduzierte Energiekosten, erhöhte Leistungsreserven
- › alle Schränke mit Kühlmittel R290



GKPv 6590

Profi PremiumLine mit tiefgezogenem CNS-Innenbehälter GN 2/1

Modell:	GKPv 6590	GGPv 6590*	GKPv 1490	GGPv 1490
	Kühlen	Gefrieren	Kühlen	Gefrieren
Bruttinhalt/l:	597	597	1361	1361
Temperaturbereich:	-2°C bis +15°C	-10°C bis -26°C	-2°C bis +15°C	-10°C bis -26°C
Außenmaße/mm:	700 x 830 x 2120	700 x 830 x 2120	1430 x 830 x 2120	1430 x 830 x 2120
Innenmaße/mm:	510 x 650 x 1550	510 x 650 x 1550	1230 x 650 x 1550	1230 x 650 x 1550
Energieverbrauch/24 h:	0,918 kW/h	3,19 kW/h	3,059 kW/h	9,003 kW/h
Anschluss 220-240 V/50 Hz:	2,0 A / 0,25 kW	1,5 A / 0,20 kW	2,5 A / 0,35 kW	5,0 A / 0,70 kW
Ausführung Gehäuse:	Edelstahl	Edelstahl	Edelstahl	Edelstahl
CNS-Roste GN 2/1:	4	4	8	8
Art der Steuerung:	elektronisch mit Echttextanzeige	elektronisch mit Echttextanzeige	elektronisch mit Echttextanzeige	elektronisch mit Echttextanzeige
Automatische Abtaugung:	Heißgas/ bedarfsgesteuert	Heißgas/ bedarfsgesteuert	Heißgas/ bedarfsgesteuert	Heißgas/ bedarfsgesteuert
Energieeffizienzklasse:	A	B	C	C
Artikel-Nr.:	998653900	998867900	998654100	998868900
Preis:	2.197,00 €	2.554,00 €	3.975,00 €	4.269,00 €



GKPv 6570

GGPv 1470

ProfilLine mit tiefgezogenem CNS-Innenbehälter GN 2/1

Modell:	GKPv 6570	GGPv 6570	LED GKPv 6573	GKPv 1470	GGPv 1470
	Kühlen	Gefrieren	Kühlen	Kühlen	Gefrieren
Bruttinhalt/l:	597	597	597	1361	1427
Temperaturbereich:	-2°C bis +15°C	-10°C bis -26°C	+1°C bis +15°C	+1°C bis +15°C	-10°C bis -26°C
Außenmaße/mm:	700 x 830 x 2120	700 x 830 x 2120	700 x 830 x 2120	1430 x 830 x 2120	1430 x 830 x 2120
Innenmaße/mm:	510 x 650 x 1550	510 x 650 x 1550	510 x 650 x 1550	1240 x 650 x 1550	1240 x 650 x 1550
Energieverbrauch/24 h:	1,310 kW/h	5,500 kW/h	1,580 kW/h	3,201 kW/h	9,130 kW/h
Anschluss					
220-240 V/50 Hz:	2,0 A / 0,25 kW	4,0 A / 0,60 kW	2,0 A / 0,25 kW	2,5 A / 0,35 kW	4,5 A / 0,70 kW
Ausführung Gehäuse:	Edelstahl	Edelstahl	Edelstahl	Edelstahl	Edelstahl
Roste GN 2/1:	4	4	4	8	8
Art der Steuerung:	elektronisch	elektronisch	elektronisch	elektronisch	elektronisch
Automatische Abtaugung:	zeitgesteuert	Heißgas/ bedarfsgesteuert	zeitgesteuert	zeitgesteuert	Heißgas/ bedarfsgesteuert
Energieeffizienzklasse:	B	C	C	C	C
Artikel-Nr.:	998652900	998829700	998653500	998652300	998829100
Preis:	2.043,00 €	2.358,00 €	2.302,00 €	3.499,00 €	3.989,00 €

ProfilLine mit tiefgezogenem CNS-Innenbehälter GN 2/1

Modell:	GKPv 6520	GGPv 6520
	Kühlen	Gefrieren
Bruttinhalt/l:	597	597
Temperaturbereich:	-2°C bis +15°C	-10°C bis -26°C
Außenmaße/mm:	700 x 830 x 2120	700 x 830 x 2120
Innenmaße/mm:	510 x 650 x 1550	510 x 650 x 1550
Energieverbrauch/24 h:	1,200 kW/h	5,132 kW/h
Anschluss 220-240 V/50 Hz:	2,0 A / 0,25 kW	4,0 A / 0,60 kW
Ausführung Gehäuse:	Stahlblech weiß/ pulverbeschichtet	Stahlblech weiß/ pulverbeschichtet
Roste GN 2/1:	4	4
Art der Steuerung:	elektronisch	elektronisch
Automatische Abtaugung:	zeitgesteuert	Heißgas/ bedarfsgesteuert
Energieeffizienzklasse:	B	C
Artikel-Nr.:	998652700	998829500
Preis:	1.595,00 €	1.903,00 €



GKPv 6520

= besonders ressourcenschonendes Produkt | * mit Kühlmittel R600a

KÜHLGERÄTE

Kühlgeräte mit Umluftkühlung

Bezeichnung:	FKvsl 5410	LED FKvsl 5413	FKvsl 3610	LED FKvsl 3613
	Premium	Premium	Premium	Premium
Brutto/Nutzzinhalte/l:	554/520	572/536	333/307	348/320
Temperaturbereich:	+1°C bis +15°C	+1°C bis +15°C	+1°C bis +15°C	+1°C bis +15°C
Außenmaße/mm:	750 x 730 x 1640	750 x 730 x 1640	600 x 610 x 1640	600 x 610 x 1640
Innenmaße/mm:	600 x 550 x 1452	600 x 550 x 1452	470 x 425 x 1452	470 x 425 x 1452
Energieverbrauch/24 h:	0,98 kW/h	1,36 kW/h	0,95 kW/h	1,22 kW/h
Anschluss 220-240 V/50 Hz:	1,5 A / 0,15 kW	1,5 A / 0,20 kW	1,5 A / 0,13 kW	1,5 A / 0,16 kW
Ausführung Gehäuse:	Stahl/silver	Stahl/silver	Stahl/silver	Stahl/silver
Artikel-Nr.:	998316300	998367300	998259500	998366900
Preis:	783,00 €	1.028,00 €	629,00 €	804,00 €



FKvsl 3613

Unterbaufähige Kühlgeräte mit Umluftkühlung

Bezeichnung:	FKUv1610	LED FKUv 1613	FKUv 1660	LED FKUv 1663
	Premium	Premium	Premium	Premium
Brutto/Nutzzinhalte/l:	141/130	141/130	141/130	141/130
Temperaturbereich:	+1°C bis +15°C	+1°C bis +15°C	+1°C bis +15°C	+1°C bis +15°C
Außenmaße/mm:	600 x 615 x 830	600 x 615 x 830	600 x 615 x 830	600 x 615 x 830
Innenmaße/mm:	440 x 435 x 670	440 x 435 x 670	440 x 435 x 670	440 x 435 x 670
Energieverbrauch/24 h:	0,70 kW	0,90 kW	0,70 kW	0,90 kW
Anschluss 220-240 V/50 Hz:	1,0 A / 0,50 kW	1,0 A / 0,80 kW	1,0 A / 0,50 kW	1,0 A / 0,80 kW
Ausführung Gehäuse:	Stahl/weiß	Stahl/weiß	Edelstahl	Edelstahl
Artikel-Nr.:	998349100	998349700	998350100	998350500
Preis:	503,00 €	587,00 €	601,00 €	706,00 €



FKUv 1663

KÜHL- / GEFRIERKOMBINATIONEN

Kühlgeräte mit Umluftkühlung

Bezeichnung:	GCv 4010		GCv 4060
Brutto/Nutzzinhalte/l	Kühlteil:	254/240	254/240
Brutto/Nutzzinhalte/l	Gefrierenteil:	107/105	107/105
Außenmaße/B x T x H/mm:		600 x 615 x 2000	600 x 615 x 2000
Innenmaße/B x T x H/mm	Kühlteil:	440 x 435 x 1105	440 x 435 x 1105
Innenmaße/B x T x H/mm	Gefrierenteil:	431 x 435 x 597	431 x 435 x 597
Energieverbrauch/24 h:		1,30 kW/h	1,30 kW/h
Allgemein			
Kühlsystem	Kühlteil/Gefrierenteil:	dynamisch/statisch	dynamisch/statisch
Abtauverfahren	Kühlteil/Gefrierenteil:	automatisch/manuell	automatisch/manuell
Temperaturbereich	Kühlteil/Gefrierenteil:	+1°C bis +15°C / -14°C bis -28°C	+1°C bis +15°C / -14°C bis -28°C
Gehäusematerial/Farbe:		Edelstahl/Edelstahl	Stahl/weiß
Tür-/Deckelmaterial:		Edelstahl	Stahl
Material Innenbehälter:		Kunststoff weiß	Kunststoff weiß
Art der Steuerung:		elektronisch	elektronisch
Temperaturanzeige:		außen digital	außen digital
Störung Warnsignal:		optisch und akustisch	optisch und akustisch
Verstellbare Ablageflächen:		3	3
Material Ablageflächen	Kühlteil/Gefrierenteil:	Roste kunststoffbeschichtet/Glas	Roste kunststoffbeschichtet/Glas
Griff:		Edelstahlstangengriff	Ergonomischer Stangengriff
Schloss:		vorhanden	vorhanden
Türe selbstschließend:		Ja	Ja
Türanschlag:		rechts wechselbar	rechts wechselbar
Isolierung/mm:		70-70	70-70
Brutto-/Nettogewicht/kg:		88/82	89/83
Klimaklasse:		SN-T (5)	SN-T (5)
Geräusch-Schalleistung/dB(A):		52	52
Kältemittel:		R 600a	R 600a
Anschlusswert 220-240 V/50 Hz:		1,5 A / 2,00 kW	1,5 A / 2,00 kW
Preis:		998929700	998929900
Preis:		1.182,00 €	1.322,00 €



GCv 4010



GCv 4060



90681007



90681008



90681009

Konfiskatkühler

Gehäuse aus Edelstahl AISI 304, Temperaturbereich +2/+10°C, inkl. Schlösser für Tür und Deckel, Kältemittel R404a, inklusive Boden, automatische Tauwasserverdunstung, automatische Abtauung, inkl. Winterheizung, ohne Behälter

Bezeichnung:	für Behälter:	B x T x H/mm:	Anschlusswert:	Artikel-Nr.:	Preis:
Konfiskatkühler	1 x 120/240 l	1100 x 900 x 1202	0,42 kW / 230 V	90681007	2.130,00 €
Konfiskatkühler	2 x 120/240 l	1700 x 900 x 1202	0,45 kW / 230 V	90681008	2.850,00 €
Konfiskatkühler	3 x 120/240 l	2400 x 900 x 1202	0,52 kW / 230 V	90681009	3.590,00 €



RÜCKSTELLPROBENSCHRÄNKE



RGS 120

Rückstellproben sind nach EU- und DIN-Norm derzeit von Gaststätten und Einrichtungen der Gemeinschaftsverpflegung von Speisen aufzubewahren,

- › die aus rohen Bestandteilen von Hühnereiern hergestellt wurden,
- › die anschließend nicht erhitzt wurden und
- › die eine Menge von 30 Portionen übersteigen.

Im Rahmen der Norm wird empfohlen, Rückstellproben auch für andere Speisen aufzubewahren. Es ist zu bedenken, dass auch Lebensmittel kontaminiert sein (und zu lebensmittelbedingten Erkrankungen führen) können, die keine rohen Bestandteile von Hühnereiern enthalten. So ist im Fall der Fälle eine schnelle Schadensbegrenzung für den Betreiber möglich. Die Rückstellproben können außerdem auch innerbetrieblich für Hygienekontrollen verwendet werden, die – routinemäßig erstellt – den Hygienestatus der jeweiligen Einrichtung dokumentieren.

Speziell für die Rückstellprobenkühlung hat NordCap die Tiefkühlchränke RGS 120 und RGS 208 im Programm, die mit speziellen Edelstahlsystemblechen inklusive Probendosen und entsprechenden Halterungen ausgerüstet sind. Dabei richtet sich das Modell RGS 120 mit seinen sechs Edelstahlsystemblechen an alle Großverpflegungseinrichtungen, die nur an Werktagen beköstigen, wie z.B. Werkskantinen. Das Modell RGS 208 hat dagegen acht Systembleche und ist somit auch für Einrichtungen geeignet, die an allen Wochentagen verpflegen, wie z.B. Seniorenheime und Krankenhäuser.



RGS 208

RGS 120

- › 6 Systemträger mit 120 Probendosen

Inhalt/l:	70
B x T x H/mm:	553 x 624 x 631
Anschlusswert:	0,1 kW / 230 V
Artikel-Nr.:	405 508 120
Preis:	994,00 €

Schildersatz mit Wochentagen

Artikel-Nr.:	405 991 074 0
Preis:	2,40 €

RGS 208

- › 8 Systemträger mit 160 Probendosen

Inhalt/l:	190
B x T x H/mm:	600 x 632 x 1250
Anschlusswert:	0,1 kW / 230 V
Artikel-Nr.:	405 520 839 9
Preis:	1.650,00 €

Zusätzliche Probendose

- › 0,125 l, ø 60 mm, H: 68 mm

Artikel-Nr.:	405 991 073 0
Preis:	1,60 €

KÜHL- & TIEFKÜHLZELLEN

VISSMANN

Dank optimaler Isolierung und Systemtechnik ist TectoCell von Viessmann eine besonders effiziente Kühllösung auf dem Markt. Betreiber sparen dadurch Kosten und schonen zugleich die Umwelt.

TectoCell Compact Ausführung Wandstärken 80, 100

Effizient erfüllt die TectoCell Compact Ausführung alle Güteermale, die zur hygienischen und keimfreien Lagerung von Kühlgütern erforderlich sind. Für große Flexibilität sorgen zahlreiche Standardgrößen im Raster von 300 mm (1800-3600 mm Breite) und 100 mm (1200-12000 mm Länge). Dadurch eignen sich die TectoCell Compact Kühl- und Tiefkühlzellen für verschiedenste Anwendungsbereiche. Für den Gebrauch einer Kombinationszelle können Trennwände flexibel in einem Raster von 600 mm eingesetzt werden. TectoCell Compact ist in den Wandstärken 80 mm und 100 mm erhältlich, ab Lager lieferbar und daher besonders schnell verfügbar. Optional lassen sich die TectoCell Compact Zellen bei der Montage mit einem Druckausgleichsventil, einer LED-Leuchte, einem Thermometer und einem Lichtschalter mit Kontrollleuchte ausstatten.

TectoCell Standard Plus Ausführung, Wandstärken 80, 100, 120, 150 mm

Auf die hohen Ansprüche in Handel und Industrie abgestimmt, überzeugt die TectoCell Standard Plus Ausführung der Kühl- und Tiefkühlzellen insbesondere durch hohen Nutzerkomfort, hervorragende Wärmedämmeigenschaften und ein in der Branche einzigartiges Hygienepaket: Dieses besteht aus Ecken-Hygieneradius, Tecto-Wandüberlappung und Bodenunterlappung sowie der antimikrobiellen Pulverbeschichtung SmartProtect. Durch die vollhygienische Ausstattung haben Bakterien und Schimmel keinerlei Chance sich im Innenraum festzusetzen. Die Pulverbeschichtung erfüllt die mannigfaltigen Normen und Verordnungen zum Einsatz im Lebensmittelbereich und bietet daher ein wertvolles Hygienepaket für die Lagerung von Lebensmitteln und anderen empfindlichen Gütern (empfohlen vom Bundesverband der Lebensmittelkontrolleure Deutschlands e.V.). Der Bodenbereich ist in der Spezialausführung optional mit einem Wannradius verfügbar, der zwischen dem wärmedämmten Edelstahlboden und der Kühlzellenwand liegt. Bei der Installation bietet Viessmann verschiedene Varianten der Bodenbindung an, sodass TectoCell Kühl- und Tiefkühlzellen optimal an bauseitige Gegebenheiten angepasst werden können: Einerseits steht die Bodenbindung über Fliesenadapter und andererseits die Installationsvariante als abgesenkte Zelle zur Verfügung, bei der diese ohne spezielle Profile an den bauseitigen Boden angebunden werden.

Profitieren Sie von diesen Vorteilen:

- › für Temperaturbereiche von -50°C bis +60°C
- › 80 bis 150 mm starke Wärmedämmung aus Polyurethan-Hartschaum
- › Energieeffizienz und niedrige Lebenszykluskosten
- › hoher Hygienestandard im Komplettpaket: antimikrobielle Pulverbeschichtung SmartProtect, Eckenhygieneradius, fugenfreie Tecto-Wandüberlappung (TectoCell Standard Plus Ausführung), sowie optionaler Bodenradius (Spezialausführung)
- › hohe Langlebigkeit, konstante Betriebssicherheit, 5 Jahre Gewährleistung (gemäß unseren AGB)
- › schnelle und einfache Montage durch Nut-/Federsystem mit selbstzentrierenden Exzentrerspannclößern
- › perfekt abgestimmte Systemtechnik mit den optional erhältlichen Kühlaggregaten und Regalsystemen
- › der hochwertige Edelstahlboden ist extrem belastbar und mit rutschfester Bodenverpressung ausgestattet
- › eine fugenfreie und stufenlose Unterlappung der Bodenfläche erleichtert die Reinigung
- › umfangreiches Zubehörprogramm, umfassende Serviceleistungen, flexible Lösungen für verschiedene Anwendungsbereiche

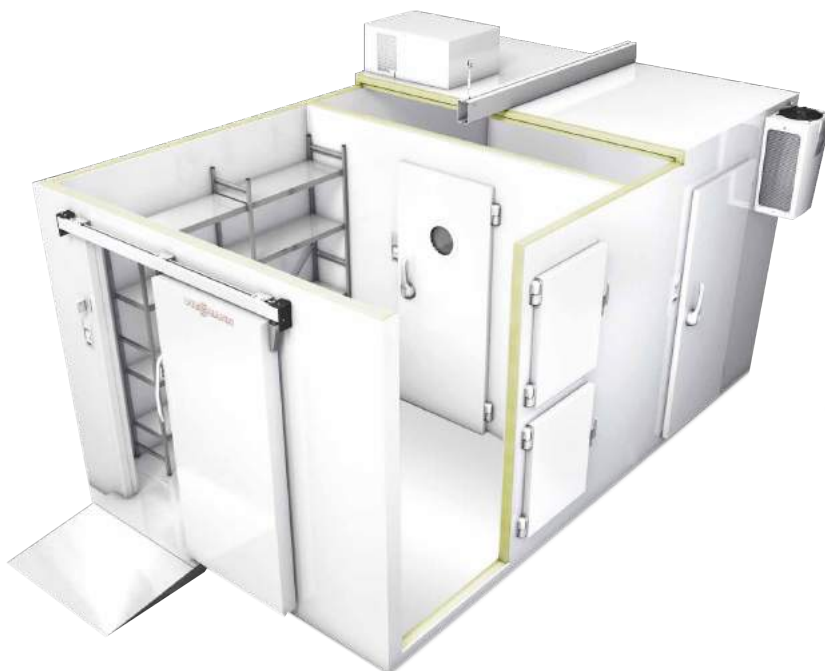
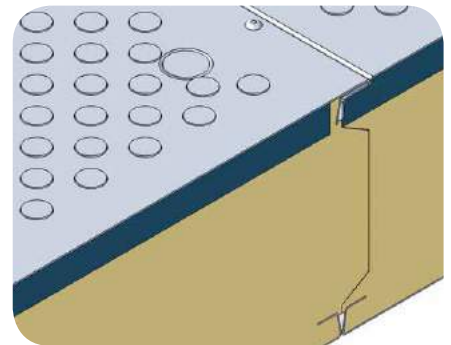
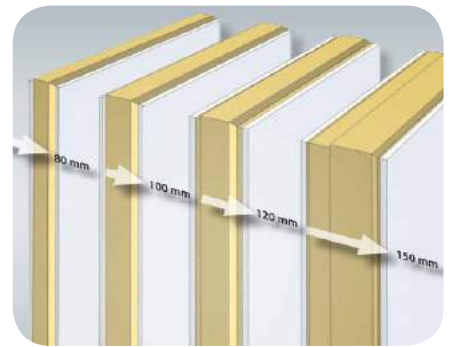

KÜHL- & TIEFKÜHLZELLEN



Vielfältige Einsatzmöglichkeiten für TectoCell

In leistungsstarker Funktionalität sind die innovativen Qualitätsprodukte von Viessmann nicht mehr wegzudenken und beispielsweise in folgenden Bereichen im Einsatz:

- › Hotelbetriebe, Gastronomie, Catering, Großküchen
- › Lebensmittelindustrie
- › Supermärkte, Discounter, Einzelhandel
- › Pharmaindustrie, Pathologie, medizinische Zentren und Labore
- › Tankstellen, Convenience Shops

Technische Spezifikationen TectoCell Compact und Standard Plus

	Compact 80	Compact 100	Standard Plus 80	Standard Plus 100	Standard Plus 120	Standard Plus 150
Standard-Zellengröße* Breite/mm:	1800-3600	1800-3600	1500-6000	1500-6000	1500-6000	1500-6000
Standard-Zellengröße* Tiefe/mm:	1200-12000	1200-12000	1200-12000	1200-12000	1200-12000	1200-12000
Außenhöhe mit Boden/mm:	2110	2150	2110	2150	2190	2550
Standard-Tür B x H/mm:	900 x 1800	900 x 1800	800 x 1800	800 x 1800	800 x 1800	800 x 1800
Außenhöhe mit Boden/mm:	2410	2450	2410	2450	2490	2550
Standard-Tür B x H/mm:	900 x 2000	900 x 2000	800 x 2000	800 x 2000	800 x 2000	800 x 2000
Außenhöhe mit Boden/mm:	2710	2750	2710	2750	2790	2850
Standard-Tür B x H /mm:	900 x 1200	900 x 1200	800 x 2000	800 x 2000	800 x 2000	800 x 2000

* TectoCell Standard Plus Programm: 300 mm und 100 mm Raster (Maßanfertigung und größere Zellenabmessungen auf Anfrage). TectoCell Compact Programm: 300 mm (1800-3600 mm Breite) und 100 mm (1200-2000 mm Breite) Raster

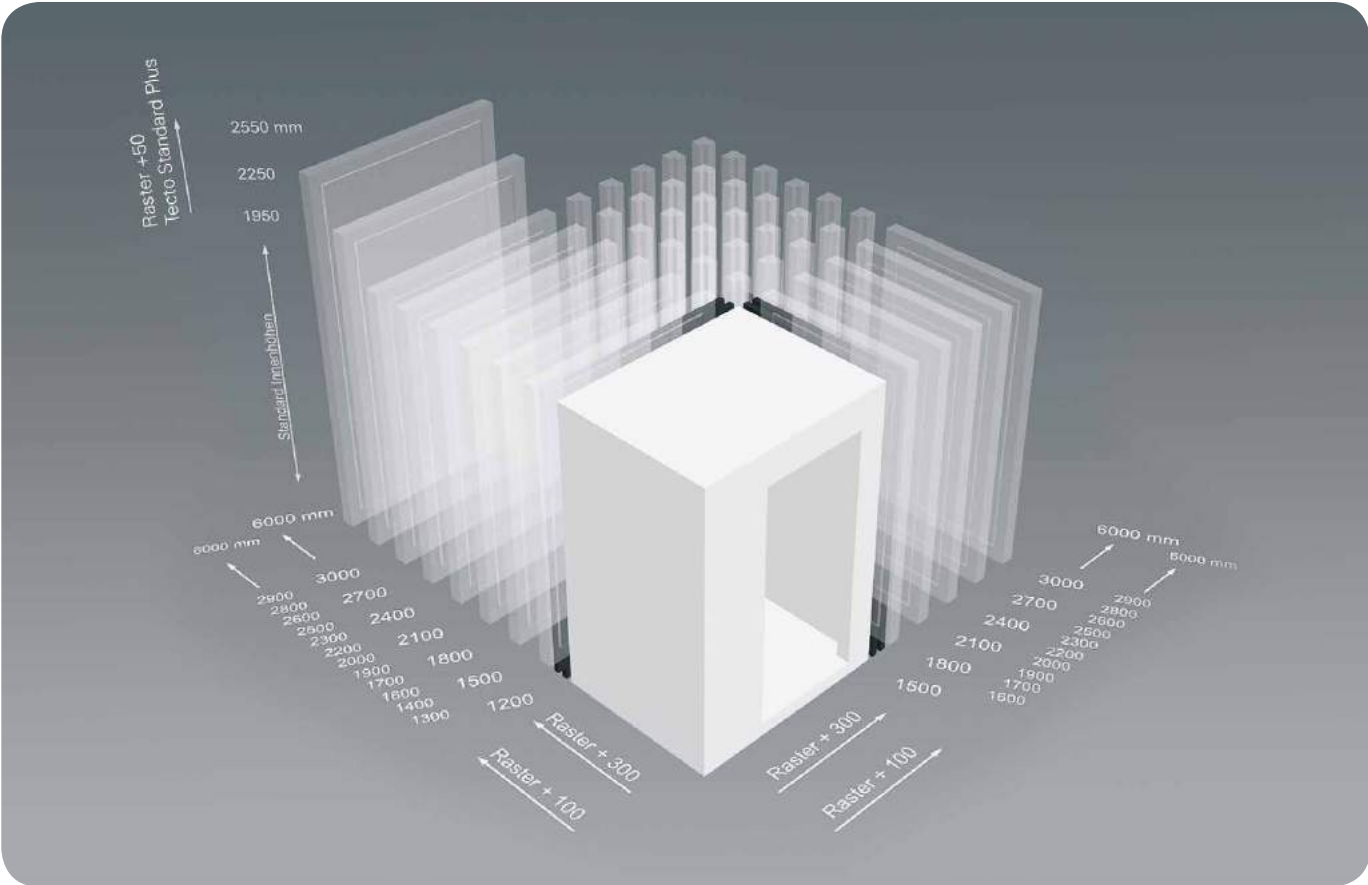

TectoRefrigo Kühl- und Tiefkühlaggregate

Als einer der führenden Hersteller von innovativen Kühllösungen in Europa stellt Viessmann mit der neuen Aggregateserie TectoRefrigo die Kältetechnik von morgen vor. Sie vereint Leistungsfähigkeit, ökologische Energieeffizienz und intelligente Features mit neuem Design.

Viessmann Deckenaggregate

Die Montage erfolgt auf dem Dach der Kühlzelle. Es besteht dabei kein über die Zellengrundfläche hinausgehender Platzbedarf. Durch das optimale Zusammenspiel verschiedener technischer Neuerungen sowie dem Einsatz moderner Kompressoren weisen die neuen Deckenaggregate aus der TectoRefrigo Baureihe eine hohe Systemeffizienz auf. Sie gewährleisten niedrige Betriebs- und Lebenszykluskosten über die gesamte Nutzungsdauer. TectoRefrigo Deckenaggregate von Viessmann erfüllen die erste Stufe der EU-F-Gase-Verordnung. Außerdem verbessert sich die Kälteverteilung im Raum durch bis zu 50 Prozent höhere Wurfweiten.

- › mit elektronischer Regelung
- › eine Kälteleistung von 700 bis 4200 W wird erzeugt
- › Kühlraumtemperatur zwischen -25°C und 20°C wird erreicht

Viessmann Huckepackaggregate

Steckerfertige TectoRefrigo Huckepackaggregate von Viessmann werden in die Kühlzelle oder eine Wand von 80 bis 150 mm Wandstärke eingehängt.

- › wahlweise mit elektronischer oder thermostatischer Regelung
- › eine Kälteleistung von 500 bis 2765 W wird erzeugt
- › Kühlraumtemperatur zwischen -25°C und 20°C wird erreicht

Viessmann Splitaggregate

TectoRefrigo Splitaggregate von Viessmann eignen sich zum Einbau in eine Kühlzelle oder einen konventionellen Kühlraum. Warm- und Kaltteil können bis zu 15 m voneinander entfernt montiert werden.

- › mit elektronischer Regelung
- › eine Kälteleistung von 900 bis 2765 W wird erzeugt
- › Kühlraumtemperatur zwischen -25°C und 20°C wird erreicht



REGALE

Standregal NORM 20 aus Aluminium

Anwendungsbereiche:

- › Geschirrlager
- › Wäschelager
- › Kühl- und Tiefkühlager
- › Trockenlager
- › Lagerung von Lebensmittel wie z.B. Gemüse, Fleisch, Molkereiprodukte oder Getränke

Vorteile / Nutzen des Regals:

- › hohe Stabilität
- › flexible Gestaltung zur optimalen Raumausnutzung
- › erweiterbar um Flaschenauflagen sowie Fleisch- und Wurstgehänge



Standregal NORM 12 aus Aluminium / Kunststoff

Anwendungsbereiche:

- › Geschirrlager
- › Wäschelager
- › Kühl- und Tiefkühlager bis zu -30°C
- › Trockenlager

Vorteile / Nutzen des Regals:

- › Reinigungsfreundlichkeit durch herausnehmbare Auflagenssegmente
- › Auflagenssegmente aus Kunststoff lassen sich in der Spülmaschine reinigen
- › hohe Stabilität
- › flexible Gestaltung zur optimalen Raumausnutzung
- › schneller Austausch von Auflage-Segmenten



Standregal NORM 5 aus Edelstahl

Anwendungsbereiche:

- › Kliniken
- › Heime
- › Hotels
- › gastronomische Betriebe

Vorteile / Nutzen des Regals:

- › schnelle und einfache Montage
- › reinigungsfreundlich, für höchsten Hygienestandard
- › vier Auflagentypen garantieren die Abstimmung auf unterschiedlichste Lagergüter
- › leichte Höhenverstellbarkeit der Auflagen
- › hochwertige Verarbeitung
- › lange Lebensdauer



Standregal NORM 25 aus Edelstahl

Anwendungsbereiche:

- › Tiefkühlbereiche
- › Nasskühlbereiche
- › hygienische Lagerung von Lebensmitteln

Vorteile / Nutzen des Regals:

- › robust – das bewährte Edelstahlmaterial Werkstoff 1.4509 für harte Lagerbedingungen
- › übersichtlich – Lagergutkennzeichnungen können mit Magneten einfach am Regal angebracht werden
- › standfest – höhenverstellbare Standfüße mit Ausdrehschutz ermöglichen sicheren Stand und optimale Ausrichtung
- › maximale Hygiene durch sehr gute Reinigungsfreundlichkeit



REGALE

Fahrbare Regale aus Edelstahl

Mit der Regal-Transportwagen-Linie RTWz bietet HUPFER für jeden Einsatzwunsch immer das richtige fahrbare Regal: Für jede gewerbliche Küche, im Hotel- oder Gaststättenbetrieb. Ausgestattet mit Geschlossenen, Blechrost-, Drahtrost- und Kunststoffrost-Auflagen sind sie ideale Geräte, wenn es um den Transport mit viel Abstellfläche und die Zwischenlagerung angelieferter Waren geht (z.B. vom Lkw direkt ins Kühlhaus – ohne umzupacken). Das bedeutet Zeitersparnis und Arbeitserleichterung für das Küchenteam. Unten stehend einige Ausführungen als Beispiel. Weitere Modelle in anderen Größen sowie weitere Auflagentypen sind auf Anfrage erhältlich. Ebenso ist es möglich, den Wagen individuell in Anzahl und Art der Auflagen an Ihre individuellen Erfordernisse anzupassen.



Bezeichnung:	B x T x H/mm:	Auflagen:	Preis:
RTWz 10-5	1075 x 575 x 1652	4 geschlossene Auflagen aus Edelstahl	auf Anfrage
RTWz 10-5	1075 x 575 x 1652	4 Blechrostauflagen aus Edelstahl	auf Anfrage
RTWz 12-6	1275 x 675 x 1652	4 geschlossene Auflagen aus Edelstahl	auf Anfrage
RTWz 12-6	1275 x 675 x 1652	4 Blechrostauflagen aus Edelstahl	auf Anfrage

Schieberegalanlage – Vorteile und Nutzen im Überblick

- › deutliche Steigerung der vorhandenen Lagerkapazität um bis zu 100%, nicht nutzbare Zwischengänge entfallen
- › Einsparung teuren Lagerraumes, keine Investition in zusätzlich teure Raumbauten
- › abgestimmt auf HUPFER-Regale der Normen 20, 12, 5, 25, 28
- › geeignet für HUPFER-Regale der gängigen Normreihe mit den unterschiedlichsten Auflagentypen
- › auf alle Lagererfordernisse abstimmbare
- › selbst hohe Nutzlasten lassen sich mit geringem Kraftaufwand und geräuscharm bewegen
- › auch bei vorhandenen Standregalen gängiger HUPFER-Normreihen nachrüstbar





Sanomat-Cremaldi-Vario-S

Der Cremaldi-Vario-S verfügt über eine Hand- und Autoportionierung und ist einfach in der Bedienung. Der Aufschlag mit der Mini-Schlagwelle ergibt ein voluminöses und stabiles Sahneergebnis. Nach DGUV-Richtlinien gebaut.

Füllmenge/l:	1,50
Leistung:	1 l Rohsahne / 60 sec.
Gewicht/kg:	ca. 27
Anschlusswert:	50 Hz / 230 V
B x T x H/mm:	245 x 330 x 440
Artikel-Nr.:	C-UV-002
Preis:	2.058,00 €



Sanomat-Cremaldi-Uno-S

Steckerfertige Sahnemaschine. Einfache Bedienung durch Betätigung der Taste Hand. Intensivkühlung bis in die Garniertülle. Desinfektionsreinigung im Durchspülverfahren (kein Auseinanderbau). Mini Schlagwelle. Ein- und Ausschalter.

Füllmenge/l:	1,50
Leistung:	1 l Rohsahne / 50 sec.
Gewicht/kg:	ca. 27
Anschlusswert:	50 Hz / 230 V
B x T x H/mm:	245 x 330 x 440
Artikel-Nr.:	C-UV-003
Preis:	1.843,00 €



Sanomat-Cremaldi-Grande-Vario

Steckerfertige Sahnemaschine. Der Sanomat-Cremaldi-Grande-Vario verfügt über eine Hand- und Autoportionierung und ist einfach in der Bedienung. Desinfektionsreinigung im Durchspülverfahren (kein Auseinanderbau). Ein- und Ausschalter.

Füllmenge/l:	6,0
Leistung:	80 l Rohsahne / 1 h
Gewicht/kg:	ca. 35
Anschlusswert:	50 Hz / 230 V
B x T x H/mm:	320 x 405 x 490
Artikel-Nr.:	C-UG-002
Preis:	2.436,00 €



Sano-Desinfekt-Plus

Die schnelle und sichere Desinfektionsreinigung für Schlagsahne-Automaten. Vorschriftsmäßige Desinfektionsreinigung ist die Voraussetzung, um Beanstandungen der Gesundheits- und Veterinärämter zu vermeiden und Ihren Kunden Produkte in Top-Qualität anzubieten. Die Kombination von SANO-DESINFJEKT-PLUS mit der speziellen Reinigungsdüse bewirkt eine wirkungsvolle, intensive und effiziente Desinfektionsreinigung – in nur einem Spülvorgang.

Durch seine volle Wirksamkeit im Niedrig-Temperaturbereich kann SANO-DESINFJEKT PLUS für alle Fabrikate von Schlagsahne-Automaten benutzt werden. Ebenso ist der Einsatz bei Eismaschinen unbedenklich möglich.

Inhalt/l:	4,00
Artikel-Nr.:	50007
Preis:	54,00 €



Speiseeismaschine G5 und G10

Für Speiseeis, Sorbet und Granité. Große Kältemaschine für maximale Leistung. Granitéschalter. Beckenauslaufhahn für die Reinigung. Nur bei Modell G10: Funktion der „Temperatur-Konservierung“, damit das Produkt bei der richtigen Temperatur gehalten wird, falls Sie es nicht sofort herausnehmen.

Modell:	G5	G10
Füllmenge/l:	1,70	2,50
Leistung/h:	ca. 5,0 l	ca. 10,0 l
B x T x H/mm:	430 x 470 x 320	480 x 490 x 340
Anschlusswert:	0,70 kW / 230 V	1,00 kW / 230 V
Artikel-Nr.:	45240	45239
Preis:	3.377,00 €	4.323,00 €



Sorbetmaschine STELLA

Maschine komplett aus Edelstahl, rostfrei. Geeignet für kleine und mittlere Betriebe, in denen hauptsächlich Sorbets hergestellt werden. Zubereitungszeit für Sorbets bei kalter Eingabe ca. 20 Minuten, Milchspeiseeis bei kalter Eingabe ca. 40 Minuten. Das Getriebe und die Kühlung lassen sich getrennt schalten. Der Rührspachtel ist aus Edelstahl. Eingebautes Zeitschaltwerk.

B x T x H/mm:	510 x 350 x 310
Füllmenge/l:	1,25
Anschlusswert:	0,30 kW / 230 V
Kompressor:	0,18 kW
Kältemittel:	R 134 a
Artikel-Nr.:	7100
Preis:	1.222,00 €

EISWÜRFELBEREITER

WESSAMAT produziert und vertreibt Eiswürfel- und Crushed-Eis-Bereiter für die unterschiedlichsten Einsatzbereiche. Vom Table-Top-Gerät mit 18 kg Tagesleistung bis hin zu hochleistungsfähigen Eisbereitungsanlagen zum Herstellen, Abfüllen und Verpacken mehrerer Tonnen.

Crusher



Leistungsfähige Geräte zur Herstellung von Crushed-Ice aus Eiswürfeln. Die ideale Ergänzung für jeden Eiswürfelbereiter, wenn außer Eiswürfeln auch Crushed-Ice benötigt wird. Die Eiswürfel werden in Sekundenschnelle in Crushed-Ice verwandelt. Für 3 kg bis 5 kg Crushed-Ice pro Minute. Edelstahlausführung.

Bezeichnung:	Leistung kg/min.:	Vorrat/kg:	B x T x H/mm:	Leistung/kW:	Artikel-Nr.:	Preis:
C 103	3	1	175 x 330 x 315	0,15	1005	622,00 €
C 105	5	5	370 x 315 x 515	0,15	1010	1.056,00 €
CB 103	3	1	175 x 330 x 315	0,15	1006	643,00 €
CB 105	5	5	370 x 315 x 515	0,15	1011	1.087,00 €

CB-Ausführung: Gehäuse aus schwarz geprägtem Edelstahl, Auffangschale aus lebensmittelgeeignetem Kunststoff.

Blue-Line



Preiswerter, vielseitig einsetzbarer Eiswürfelbereiter zur Herstellung von Hohleis kegeln. Die optimale Lösung für Anwender mit Eiswürfelbedarf von 22 kg bis 46 kg. Edelstahlausführung.

Bezeichnung:	Leistung kg/Tag:	Vorrat/kg:	B x T x H/mm:	Leistung/kW:	Artikel-Nr.:	Preis:
W 19 L	22	7	410 x 545 x 545	0,30	2030	1.052,00 €
W 19 LE	22	7	500 x 545 x 595	0,35	2032	1.130,00 €
W 19 W	22	7	410 x 545 x 545	0,30	2031	1.154,00 €
W 29 L	32	15	510 x 600 x 665	0,39	4024	1.446,00 €
W 29 LE	32	15	600 x 600 x 715	0,44	4026	1.536,00 €
W 29 W	32	15	510 x 600 x 665	0,39	4025	1.555,00 €
W 49 L	46	15	510 x 600 x 665	0,48	4030	1.742,00 €
W 49 LE	46	15	600 x 600 x 715	0,53	4032	1.894,00 €
W 49 W	46	15	510 x 600 x 665	0,48	4031	1.918,00 €

Eisbereitungssystem: Wellentechnik

Kühlung: L = Luftkühlung, LE = Luftkühlung/einbaufähig, W = Wasserkühlung

Top-Line



Leistungsfähige Eiswürfelbereiter zur Herstellung von Hohleis kegeln. Die Premium-Klasse für die Gastronomie und andere professionelle Anwendungsbereiche. Für 24 kg bis 180 kg Eiswürfel pro Tag. Die Bevorratung erfolgt im integrierten Vorratsbehälter. Edelstahlausführung.

Bezeichnung:	Leistung kg/Tag:	Vorrat/kg:	B x T x H/mm:	Leistung/kW:	Artikel-Nr.:	Preis:
W 21 L	24	9	365 x 530 x 475	0,30	1020	1.286,00 €
W 21 LE	24	9	460 x 530 x 540	0,35	1022	1.368,00 €
W 21 W	24	9	365 x 530 x 475	0,30	1021	1.395,00 €
W 31 L	35	15	465 x 530 x 525	0,39	1030	1.633,00 €
W 31 LE	35	15	560 x 530 x 590	0,44	1032	1.793,00 €
W 31 W	35	15	465 x 530 x 525	0,39	1031	1.824,00 €
W 51 L	55	29	485 x 615 x 665	0,48	1050	1.964,00 €
W 51 LE	55	29	580 x 615 x 730	0,53	1052	2.140,00 €
W 51 W	55	29	485 x 615 x 665	0,48	1051	2.214,00 €
W 81 L	80	50	615 x 645 x 855	0,60	1080	2.697,00 €
W 81 W	80	50	615 x 645 x 855	0,56	1081	2.822,00 €
W 121 L	126	80	860 x 650 x 1075	0,96	1120	3.796,00 €
W 121 W	126	80	860 x 650 x 1075	0,90	1121	3.952,00 €
W 251 L	180	180	990 x 810 x 1315	0,98	1250	6.147,00 €
W 251 W	180	180	990 x 810 x 1315	0,90	1251	6.345,00 €

Eisbereitungssystem: Wellentechnik

Kühlung: L = Luftkühlung, LE = Luftkühlung/einbaufähig, W = Wasserkühlung. Bei Vorbereitung der Modelle W 121 L und W 251 L zum Anschluss eines externen Verflüssigers, erhöhen sich die Preise für die luftgekühlten Modelle W 121 L um 5% und W 251 L um 2%. Die Modelle W 121 L und W 251 L können auch zum Anschluss an ein Zentralkältesystem vorbereitet werden. Preise auf Anfrage.

Zubehör: Passende Untergestelle zu den Eiswürfelbereitern der Produktlinie Top-Line (Modelle W 21 L/W bis W 81 L/W) sind lieferbar. Die Modelle W 21 L/LE/W bis W 51 L/LE/W sind auch mit umweltfreundlichem Kältemittel R 290 (Propan) zu einem Mehrpreis von 7% auf den Preis lieferbar. Lieferzeit auf Anfrage.

WESSAMAT
perfect ice



C 103 + C 105 / B



W 19 L / W 19 W



W 21 L/W



W 121 L/W und W 251 L/W

EISWÜRFELBEREITER



W 80 ECL / ECW

Combi-Line



Kompakte, platzsparende Eisbereiter zur Herstellung von **Hohleis kegeln** und **Crushed-Ice**. Die idealen Eisbereiter für Cocktail-Bars, Restaurants, Hotels und andere gastronomische Betriebe, die einen kleinen bis mittleren Bedarf an Eiswürfeln und/oder Crushed-Ice haben.

Die Eisleistung beträgt 80 kg pro Tag. Die Bevorratung erfolgt im integrierten Vorratsbehälter. Bei den Modellen W 80 ECL / ECW kann die Herstellung von Eiswürfeln bzw. Crushed-Ice mit der integrierten Vorrangschaltung bedarfsorientiert gesteuert werden. Edelstahlausführung.

Bezeichnung:	Leistung kg/Tag:	Vorrat/kg:	B x T x H/mm:	Leistung/kW:	Artikel-Nr.:	Preis:
W 80 EL	80	67	715 x 605 x 1780	0,70	3050	3.368,00 €
W 80 EW	80	67	715 x 605 x 1780	0,68	3051	3.492,00 €
W 80 CL	80	67	715 x 605 x 1780	0,75	3053	4.077,00 €
W 80 CW	80	67	715 x 605 x 1780	0,73	3054	4.202,00 €
W 80 ECL	80	67	715 x 605 x 1780	0,75	3055	4.794,00 €
W 80 ECW	80	67	715 x 605 x 1780	0,73	3056	4.903,00 €
W 120 EL	126	130	890 x 670 x 1400	0,96	3061	4.435,00 €
W 120 EW	126	130	890 x 670 x 1400	0,90	3062	4.595,00 €
W 120 CL	126	130	890 x 670 x 1720	1,08	3063	5.223,00 €
W 120 CW	126	130	890 x 670 x 1720	1,02	3064	5.316,00 €
W 120 ECL	126	130	890 x 670 x 1720	1,08	3065	5.983,00 €
W 120 ECW	126	130	890 x 670 x 1720	1,02	3066	6.147,00 €
W 240 EL	240	220	1020 x 890 x 1520	1,20	3081	7.550,00 €
W 240 EW	240	220	1020 x 890 x 1520	1,10	3082	7.709,00 €
W 240 CL	240	220	1020 x 890 x 1920	1,32	3083	8.130,00 €
W 240 CW	240	220	1020 x 890 x 1920	1,22	3084	8.325,00 €
W 240 ECL	240	220	1020 x 890 x 1920	1,32	3085	8.961,00 €
W 240 ECW	240	220	1020 x 890 x 1920	1,22	3086	9.128,00 €

Eisbereitungssystem: Wellentechnik

Modellbezeichnungen / Eisarten:

EL + EW = Eiswürfel, CL + CW = Crushed-Ice, ECL + ECW = Eiswürfel + Crushed-Ice

Kühlung: EL + CL + ECL = Luftkühlung, EW + CW + ECW = Wasserkühlung. Bei Vorbereitung der Maschinen zum Anschluss eines externen Verflüssigers erhöhen sich die Preise für die luftgekühlten Modelle EL / CL / ECL um 5%.



Cube-Line IC 130 EL/EW

Cube-Line



Eisbereiter mit intelligenter Eisbereitungstechnik (Injektionsverdampfer) zur Herstellung von quadratischen Volleiswürfeln (Format 30 x 30 x 30 mm) und kristallklarem Crushed-Ice. Die Eisleistung des abgebildeten Eiswürfelbereiters beträgt 125 kg/Tag.

Das Fassungsvermögen des integrierten Vorratsbehälters beträgt 60 kg Eiswürfel beim Modell IC 130 EL/EW und insgesamt 130 kg (je 65 kg Eiswürfel und 65 kg Crushed-Ice) beim Modell IC 135 ECL/ECW. Diese Eisbereiter sind die ideale Lösung für alle Cocktailbars, Bistros, Hotels, Restaurants und andere gastronomischen Betriebe, die quadratische Volleiswürfel und brillantes Crushed-Ice benötigen. Eiswürfelbereiter in anderen Ausführungen und Leistungen sind auf Anfrage erhältlich.

Bezeichnung:	Leistung kg/Tag:	Vorrat/kg:	B x T x H/mm:	Leistung/kW:	Artikel-Nr.:	Preis:
IC 130 EL	125	60	715 x 605 x 1780	1,02	2210	3.625,00 €
IC 130 EW	125	60	715 x 605 x 1780	1,02	2211	3.788,00 €
IC 135 ECL	125	130*	890 x 700 x 1860	1,17	2212	6.189,00 €
IC 135 ECW	125	130*	890 x 700 x 1860	1,17	2213	6.384,00 €
IC 250 EL	240	220	1020 x 895 x 1940	1,70	2220	6.755,00 €
IC 250 EW	240	220	1020 x 895 x 1940	1,55	2221	6.899,00 €

Eisbereitungssystem: Injektionsverdampfer, *je 65 kg Eiswürfel und Crushed Ice

Kühlung: EL + ECL = Luftkühlung, EW + ECW = Wasserkühlung. Bei Vorbereitung des luftgekühlten Modells zum Anschluss eines externen Verflüssigers erhöhen sich die Preise um 5%.

Ausführung: Gehäuse und Vorratsbehälter aus Edelstahl



IM-Serie

Bezeichnung:	IM-21CNE-HC	IM-30CNE-HC	IM-100NE-HC	IM-130ANE-HC	IM-240ANE-HC
Eisproduktion/kg in 24 h:	25	30	105	125	235
Vorratsbehälter/kg:	11,5	11,5	50	-	-
B x T x H/mm:	398 x 451 x 695	398 x 451 x 695	704 x 506 x 1200	560 x 700 x 880	560 x 700 x 880
Spannung:	50 Hz / 1 / 220-240 V	50 Hz / 1 / 220-240 V	50 Hz / 1 / 220-240 V	50 Hz / 1 / 220-240 V	50 Hz / 1 / 220-240 V
Anschlussleistung:	0,23 kW	0,23 kW	0,56 kW	0,63 kW	0,93 kW
Kältemittel:	R290	R290	R290	R290	R290
Passende Vorratsbehälter:	-	-	-	B-301SA, B-501SA, B-801SA	B-301SA, B-501SA, B-801SA
Artikel-Nr. (Würfel S):	-	IM-30CNE-HC-25	-	-	-
Preis (Würfel S):	-	1.281,00 €	-	-	-
Artikel-Nr.(Würfel M):	-	-	IM-100NE-HC-23	IM-130ANE-HC-23	IM-240ANE-HC-23
Preis (Würfel M):	-	-	3.146,00 €	2.730,00 €	3.918,00 €
Artikel-Nr. (Würfel L):	IM-21CNE-HC	IM-30CNE-HC	IM-100NE-HC	IM-130ANE-HC	IM-240ANE-HC
Preis (Würfel L):	1.036,00 €	1.204,00 €	3.046,00 €	2.660,00 €	3.802,00 €



FM-Serie

Bezeichnung:	FM-120KE-HC-N	FM-80KE-HC-N	FM-300AKE-HC/HCN-SB	FM-480AKE-HC/HCN-SB
Eisproduktion/kg in 24 h:	125 (F) / 110 (N)	85 (F) / 75 (N)	300 (F) / 250 (N)	450 (F) / 380 (N)
Vorratsbehälter/kg:	26 (F) / 32 (N)	26 (F) / 32 (N)	-	-
B x T x H/mm:	640 x 600 x 800	640 x 600 x 800 (Beine 89)	560 x 700 x 780	560 x 700 x 780
Spannung:	50 Hz / 1 / 220-240 V	50 Hz / 1 / 220 - 240 V	50 Hz / 1 / 220-240 V	50 Hz / 1 / 220-240 V
Anschlussleistung:	0,36 kW	0,27 kW	0,90 kW (F) / 0,96 kW (N)	1,10 kW (F) / 1,17 kW (N)
Kältemittel:	R290	R290	R290	R290
Passende Vorratsbehälter:	-	-	B-301SA, B-501SA, B-801SA	B-301SA, B-501SA, B-801SA
Artikel-Nr. (Flocken-Eis):	FM-120KE-HC	FM-80KE-HC	FM-300AKE-HC-SB	FM-480AKE-HC-SB
Preis (Flocken-Eis):	3.247,00 €	2.846,00 €	4.257,00 €	6.955,00 €
Artikel-Nr. (Nugget-Eis):	FM-120KE-HCN	FM-80KE-HCN	FM-300AKE-HCN-SB	FM-480AKE-HCN-SB
Preis (Nugget-Eis):	3.247,00 €	2.846,00 €	4.257,00 €	6.955,00 €

= besonders ressourcenschonendes Produkt

KM-Serie

- › harte, klare und sichelförmige Eiswürfel
- › wenige bewegliche Bauteile
- › ideal für Drinks, Büfett, Fischauslagen
- › Edelstahlverdampfer – langlebig, wartungsarm



Produktion/24h:	Speicherinhalt/kg:	Leistung:	B x T x H/mm:	Artikel-Nr.:	Preis:
36,0 kg	16,0	0,20 kW	452 x 617 x 842	KM-35 A	1.057,00 €
52,0 kg	23,0	0,30 kW	605 x 617 x 842	KM-50 A	1.504,00 €
72,0 kg	40,0	0,41 kW	605 x 719 x 842	KM-75 A	1.982,00 €

DCM-60KE

Eisproduktion bis kg/24h:	60
Eistyp:	Cubelet
Vorratsbehälter bis kg:	1,90
B x T x H/mm:	350 x 585 x 695 (max. 710)
Spannung:	1/220-240 V / 50 Hz
Anschlussleistung:	0,28 kW
Kältemittel:	R134a / CO2e: 300 kg
Nettogewicht/kg:	47
Artikel-Nr.:	DCM-60KE
Preis:	3.244,00 €

DCM-120KE

Eisproduktion bis kg/24h:	125
Eistyp:	Cubelet
Vorratsbehälter bis kg:	4,0
B x T x H/mm:	350 x 585 x 815 (max. 830)
Spannung:	1/220-240 V / 60 Hz
Anschlussleistung:	0,48 kW
Kältemittel:	R 134a / CO2e: 300 kg
Nettogewicht/kg:	57
Artikel-Nr.:	DCM-120KE
Preis:	3.586,00 €

DIM-30DE

Eisproduktion bis kg/24h:	32
Eistyp:	Würfel
Vorratsbehälter bis kg:	15,0
B x T x H/mm:	350 x 526 x 1590
Spannung:	1/220-240 V / 50/60 Hz
Anschlussleistung:	0,32 kW
Kältemittel:	R134a / CO2e: 272 kg
Nettogewicht/kg:	65
Artikel-Nr.:	DIM-30DE
Preis:	3.416,00 €



PURITY-WASSERAUFBEREITUNG



Für jede Anwendung individuell aufbereitetes Wasser, das allen Anforderungen im HoReCa und Vending-Bereich gerecht wird.



Weitere Informationen
finden Sie in unserem **Onlineshop** ...



Wasseraufbereiter für Kaffee-/ Espresso-/ Vendingmaschinen

Bezeichnung:	B x T x H/mm:	Leistung:	Artikel-Nr.:	Preis:
PURITY 450 Quell ST komplett*	H x B/mm: 408 x 249	4.200 Liter bei 10 °KH	1009227	437,00 €
PURITY 600 Quell ST komplett*	H x B/mm: 520 x 288	7.200 Liter bei 10 °KH	1009229	582,00 €
PURITY 1200 Quell ST komplett*	H x B/mm: 550 x 288	13.100 Liter bei 10 °KH	1009231	730,00 €
PURITY C50 Quell ST Kartusche	119 x 108 x 268 (mit Filterkopf)	960 Liter bei 10 °KH	1002730	41,00 €
PURITY C150 Quell ST Kartusche	117 x 104 x 419 (mit Filterkopf)	2.400 Liter bei 10 °KH	102828	61,00 €
PURITY C300 Quell ST Kartusche	125 x 119 x 466 (mit Filterkopf)	4.000 Liter bei 10 °KH	102826	90,00 €
PURITY C500 Quell ST Kartusche	144 x 144 x 557 (mit Filterkopf)	6.800 Liter bei 10 °KH	1002045	139,00 €
PURITY C1100 Quell ST Kartusche	184 x 184 x 557 (mit Filterkopf)	11.500 Liter bei 10 °KH	1012446	197,00 €
PURITY Finest C150 Kartusche	117 x 104 x 419 (mit Filterkopf)	1.100 Liter bei 10 °GH	1017517	54,00 €
PURITY Finest C500 Kartusche	144 x 144 x 557 (mit Filterkopf)	3.400 Liter bei 10 °GH	1008830	145,00 €
PURITY Finest C1100 Kartusche	184 x 184 x 557 (mit Filterkopf)	6.000 Liter bei 10 °GH	1017518	206,00 €
PURITY Fresh C50 Kartusche	119 x 108 x 268 (mit Filterkopf)	12.000 Liter (Aktivkohlefiltration)	1010734	45,00 €
PURITY C Filterkopfsatz für Quell ST, Finest, Fresh (Filterkopf, Wandhalterung, Rückflussverhinderer und KH-Tester)			1002937	60,00 €
PURITY C Filterkopf 0-70%			1013637	42,00 €

Wasseraufbereiter für Kombidämpfer und Backöfen

Bezeichnung:	B x T x H/mm:	Leistung:	Artikel-Nr.:	Preis:
PURITY 450 Steam komplett*	H x B/mm: 408 x 249	3.680 Liter bei 10 °KH	1002912	441,00 €
PURITY 600 Steam komplett*	H x B/mm: 520 x 249	5.770 Liter bei 10 °KH	1002918	591,00 €
PURITY 1200 Steam komplett*	H x B/mm: 550 x 288	10.800 Liter bei 10 °KH	1002923	743,00 €
PURITY C500 Steam Kartusche	144 x 144 x 557 (mit Filterkopf)	4.700 Liter bei 10 °KH	1023320	140,00 €
PURITY C1100 Steam Kartusche	184 x 184 x 557 (mit Filterkopf)	7.900 Liter bei 10 °KH	1023328	198,00 €
PURITY C Steam Filterkopfsatz (Rückflussverhinderer, KH-Tester, 2 x Reduzierstück 3/8" innen, 3/4" außen)			1026234	69,00 €

Wasseraufbereiter für Spülmaschinen

Bezeichnung:	H x B/mm:	Leistung:	Artikel-Nr.:	Preis:
PURITY 1200 Clean (Teilentsalzung) komplett**	550 x 288	12.000 Liter bei 10 °KH	292083	650,00 €
PURITY 1200 Clean Extra (Vollentsalzung) komplett**	550 x 288	5.000 Liter bei 10 °GH	1008200	678,00 €

Zubehör

Bezeichnung:	Bemerkung:	Artikel-Nr.:	Preis:
FlowMeter 10-100 A	Durchflussmessgerät 3/8" - 3/8"	298900	51,00 €
Schlauch 1,5 m	3/4" - 3/8"	1007706	13,50 €

*Druckbehälter, Filterkartusche, Filterkopf mit MAE / **Druckbehälter, Filterkartusche, Filterkopf ohne MAE / Preise nach individueller Beratung.

M-iQ – eine neue Dimension der Spültechnik

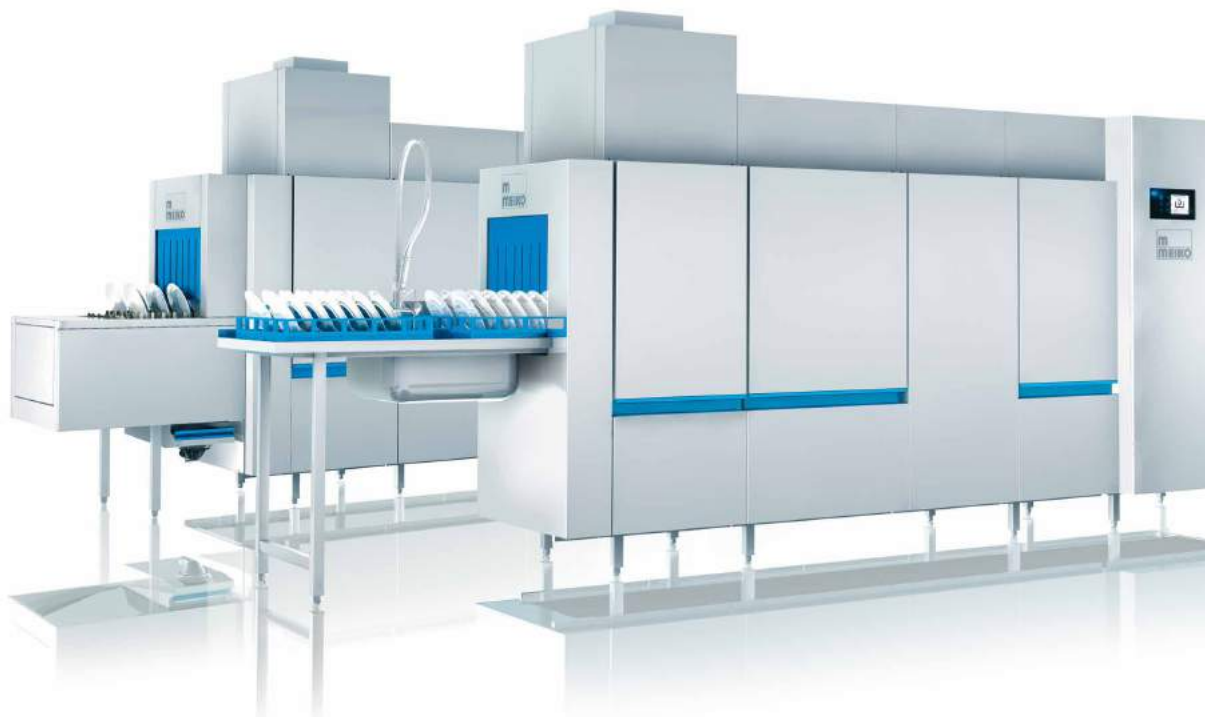

M-iQ – die Korb- und Bandtransportspülmaschinen von MEIKO

M-iQ – die neue Definition der Spültechnik – intelligent, innovativ und zukunftsweisend. In allen Aspekten höchste Spülleistungen bei gleichzeitig geringsten Verbrauchswerten.

Der M-iQ Effect

Jede Waschzone ist mit einem M-iQ Filter ausgestattet. Somit wird die gesamte Waschlafte kontinuierlich und automatisch gereinigt. Der Frischwasser- und Reinigerverbrauch wird erheblich reduziert. Das M-iQ AirConcept beruht auf einer innovativen Luftführung innerhalb der Maschine. Der Energieverbrauch sinkt in Verbindung mit dem Wärmerückgewinnungsmodul auf ein Minimum und die Abluftemissionen werden deutlich reduziert. Die Abluftmengen und -temperaturen machen einen direkten Abluftanschluss überflüssig.

Einige weitere Serien-Highlights:
Höchste Reinigungsergebnisse mit der M-iQ Waschdynamik
Durch einen höheren Waschdruck bei gleichzeitig reduzierter Umwälzmenge wird die Spülleistung um 30% verbessert. Durch die neue M-iQ Waschdynamik werden selbst stark verschmutzte Geschirrtile höchst effektiv gereinigt und der Ressourceneinsatz minimiert.

Wie Ihre Anforderungen auch aussehen, die M-iQ Technologie kann in allen Größen und Klassen sowohl als Bandmaschine als auch als Korbtransportmaschine genutzt werden.

Ihre Vorteile:

- › M-iQ Effekt
- › geringster Frischwasser- und Reinigerverbrauch
- › niedrigste Abluftemissionen und Ablufttemperaturen
- › Abluftanschluss (direkt) kann entfallen

Intuitive Bedienung mit der Elektroniksteuerung CC-Touch

Sämtliche Spülprozesse können intuitiv vom hochwertigen CC-Touch-Glasbediendisplay aus gesteuert werden. Hier werden nur jene Bedienelemente angezeigt, die – der Situation angepasst – auch tatsächlich genutzt werden können. Die selbsterklärende Bedienung, mit einem großzügigen TFT-Farbdisplay und graphischer Darstellung, schafft höchste Anwendungssicherheit. Das vollständige Führen eines Betriebstagebuches nach DIN 10510 erledigt der Anwender mit CC-Touch im Handumdrehen.

Stabile Hygienebedingungen und deutlich reduzierte Betriebskosten mit der M-iQ Selbstreinigung

Hygienisches Arbeiten beginnt bei der M-iQ bereits am Einlauf. Mit einem kraftvollen Schwall des Prozesswassers werden Speisereste vom Einlaufboden in regelmäßigen Abständen in ein Auffangsieb geschwemmt. Am Ende des Spülprozesses reinigt sich die M-iQ unter Verwendung des vorhandenen Tankwassers selbstständig. Lediglich die eindeutig blau gekennzeichneten Bereiche müssen manuell gereinigt werden. Durch die effektive Selbstreinigung wird der manuelle Aufwand deutlich reduziert.



= besonders ressourcenschonendes Produkt

UNTERTISCHSPÜLMASCHINEN



M-iClean US Gläserpülmaschine

Anschluss:	6,70 kW, 400 V / 2,70 kW, 230 V
Wasserverbrauch Korb/l:	1,90
Korbmaß/mm:	400 x 400
B x T x H/mm:	460 x 600 x 700
Einschubhöhe/mm:	315
Programmlaufzeit/sec:	90/120/180
Theoretische Korbleistung/Körbe/h:	40/30/20
Preis:	3.318,00 €



M-iClean UM Gläserpülmaschine

Anschluss:	6,70 kW, 400 V / 2,70 kW, 230 V
Wasserverbrauch Korb/l:	2,40
Korbmaß/mm:	500 x 500
B x T x H/mm:	600 x 600 x 700
Einschubhöhe/mm:	315
Programmlaufzeit/sec:	90/120/180
Theoretische Korbleistung/Körbe/h:	40/30/20
Preis:	3.798,00 €

Alle M-iClean Untertischspülmaschinen sind über veränderbare Spülparameter als Gläser-, Geschirr-, Bistro-, oder Utensilienspülmaschinen einstellbar.

Standardausstattungen:

- › Griff mit LED-Beleuchtung und farbcodierter Statusanzeige
- › Touch-Display aus hygienischem Sicherheitsglas mit Programmfortschrittsanzeige und TFT Farbdisplay mit grafischer Darstellung und hoher Auflösung
- › intuitive Bedienung – blaues Bedienkonzept
- › Innenraumbeleuchtung bei geöffneter Tür
- › intelligente Energiesteuerung – mehrstufiger Öko-Mode
- › Bluetooth-Schnittstelle
- › M-iClean Filter – aktives Filtersystem (inkl. Überwachung korrekter Sitz bzw. Funktion)
- › maschineninterne Reiniger- und Klarspülerleitungen aus CrNi-Stahl
- › Korbausstattung
- › Klarspüler- und Reinigerdosiergeräte mit Saugglanzen für bauseitige Vorratsbehälter
- › Drucksteigerungspumpe für netzdruckunabhängige Klarspülergebnisse
- › Leckwassererkennung, Bodenwanne aus CrNi-Stahl
- › Rückwandverkleidung CrNi-Stahl



M-iClean UM+ Geschirrspülmaschine

Anschluss:	6,70 kW, 400 V / 2,70 kW, 230 V
Wasserverbrauch Korb/l:	2,40
Korbmaß/mm:	500 x 500
B x T x H/mm:	600 x 600 x 820
Einschubhöhe/mm:	435
Programmlaufzeit/sec:	90/120/240
Theoretische Korbleistung/Körbe/h:	40/30/15
Preis:	4.040,00 €



M-iClean UL Utensilienspülmaschine

Anschluss:	6,70 kW, 400 V / 2,70 kW, 230 V
Wasserverbrauch Korb/l:	2,80
Korbmaß/mm:	500 x 600 (500)
B x T x H/mm:	600 x 680 x 820
Einschubhöhe/mm:	435
Programmlaufzeit/sec:	90/120/240
Theoretische Korbleistung/Körbe/h:	40/30/15
Preis:	5.016,00 €



Umkehr-Osmose-Module für M-iClean US

GiO-Modul integriert im Sockel-Unterbau	906,00 €
GiO-Modul integriert an der Rückwand	906,00 €
GiO-Modul separat beigelegt	906,00 €

Umkehr-Osmose-Module für M-iClean UM / UM+ / UL

GiO-Modul integriert im Sockel-Unterbau	906,00 €
GiO-Modul integriert an der Rückwand (nicht für UL)	906,00 €
GiO-Modul separat beigelegt	906,00 €

M-iClean AirConcept

M-iClean AirConcept (Wärmerückgewinnung)	541,00 €
--	----------

UNTERTISCHSPÜLMASCHINEN

Licht und Design

- › Ergonomie und Funktion
- › Blickfang – weckt Interesse
- › in modernem Ladenbau hervorragend integrierbar
- › Griff mit LED-Beleuchtung:
Griff blau -> M-iClean ist betriebsbereit
Griff grün -> M-iClean spült effizient
Griff rot -> M-iClean hat eine wichtige Meldung



Griff mit LED-Beleuchtung

- › signalisiert Status und Funktion
- › von weitem sichtbar
- › thermisch entkoppelt



Programmfortschrittanzeige

- › Bediener-Information und -führung
- › Programmstatus auf einen Blick
- › optimale Auslastung und kein unnötiges Warten



LED Innenraumbeleuchtung

- › Beleuchteter Innenraum bei geöffneter Tür – hervorragender Einblick
- › Unübersehbare Hygiene- und Statusanzeige



ÖKO Mode

- › mehrstufiges Herunterfahren der Maschine in Betriebspausen
- › intelligente Energiesteuerung – kein unnötiger Energieverbrauch



Bluetooth

- › schneller und einfacher Servicedatenaustausch
- › hocheffiziente Analyse des Maschinenzustandes
- › höchste Verfügbarkeit
- › geringste Servicekosten



M-iClean-Filter

- › aktives Filtersystem
- › zuverlässiger Schmutzaustrag
- › niedrigste Verbrauchswerte
- › konstant gute Spülergebnisse



Dosierleitungen aus CrNi-Stahl

- › höchste Zuverlässigkeit
- › beständig und langlebig



M-iClean AirConcept

- › innovative Wärmerückgewinnung durch geschlossenes, hygienisches System
- › Wrasen-Kondensation
- › schnellere Trocknung
- › höchster Entnahmekomfort



GiO-Modul (Wasseraufbereitung)

- › reduzierter Reiniger- und Klarspülerverbrauch
- › kein Nachpolieren – reduzierte Personalkosten
- › weniger Glasbruch
- › kein Verkalken der Maschine

HAUBENSÜPULMASCHINEN



Serie M-iClean H

Die M-iClean H ist eine Haubensüpulmaschine der Premium-Klasse, die über veränderbare Süpulparameter als Gläser-, Geschirr-, oder Utensiliensüpulmaschine einsetzbar ist. Kurzprogramme mit erhöhter theoretischer Korbleistung können vor Ort individuell eingestellt werden.

Standardausstattungen:

- › Haubenautomatik
- › Flüssigreiniger-Dosiergerät mit Sauglanze für bauseitige Vorratsbehälter
- › Klarsüpler-Dosiergerät mit Sauglanze für bauseitige Vorratsbehälter
- › Anschluss-Set (Zu- und Abflussschlauch sowie Elektrokabel: je 1,8 m ab Maschine)
- › Dosierleitungen und kombinierte Wasch- und Klarsüplarme aus CrNi-Stahl
- › Laugenfiltersystem AktivPlus, Drucksteigerungspumpe / Laugenpumpe
- › Rückwandverkleidung aus CrNi
- › Leckwassererkennung
- › M-iClean Signalkonzept
- › klappbarer Korbträger



M-iClean H mit Sonderzubehör

M-iClean HM

- › inkl. 2 Universalkörbe VKV 50/1 und 1 Kleinteilekorb VKV 50/2

Anschlusswert:	Absicherung 20 A / 9,10 kW
Wasserverbrauch Korb/l:	2,40
Korbmaß/mm:	500 x 500
B x T x H/mm:	635 x 750 x 1520
Einschubhöhe/mm:	505
Programmlaufzeit/sec:	60/90/210
Theoretische Korbleistung/Körbe/h:	60/40/17
Artikel-Nr.:	186 HM-G
Preis:	8.235,00 €

M-iClean HL

- › inkl. 2 Universalkörbe VKV 60/1 und 1 Kleinteilekorb VKV 60/2

Anschlusswert:	Absicherung 20 A / 9,80 kW
Wasserverbrauch Korb/l:	3,00
Korbmaß/mm:	500 x 500/600
B x T x H/mm:	735 x 750 x 1575
Einschubhöhe/mm:	560
Programmlaufzeit/sec:	60/90/210
Theoretische Korbleistung/Körbe/h:	60/40/17
Artikel-Nr.:	186 HM-L
Preis:	9.956,00 €

Optional zur Serie M-iClean H:

Bezeichnung:	Artikel-Nr.:	Preis:
Schließblech links bei Eckaufstellung zwischen Wand und Maschine: Tischverbreiterung mit Abkantung	1861720103	88,00 €
Wärmetauscher aus CrNi für den Betrieb mit vollentsalztem Wasser (z.B. GiO-Modul) bei Maschinen mit AirConcept	18612007087	373,00 €
Automatische Korberkennung (nur in Verbindung mit Haubenautomatik)	18612007099	76,00 €
Abwasserwärmerückgewinnung aus CrNi-Stahl	18612007085	551,00 €
Wärmerückhaltung (nur in Verbindung mit Haubenautomatik) M-iClean HM	18612006121	329,00 €
Wärmerückhaltung (nur in Verbindung mit Haubenautomatik) M-iClean HL	18612007106	402,00 €
Wasserwechselprogramm	18612007083	295,00 €
Trocknungsmodul für Trockentisch (zzgl. Tischpreise)	18612007093	581,00 €
GiO-Modul (separat beigeestellt)	18612007068	1.157,00 €
Sauglanze mit Füllstandüberwachung für bauseitigen Vorratsbehälter (Reiniger)	18612007076	56,00 €
Sauglanze mit Füllstandüberwachung für bauseitigen Vorratsbehälter (Klarsüpler)	18612007077	56,00 €



HAUBENSÜLMASCHINE

DV 200.2 / DV 200.2 PW

Eine Haubenspülmaschine für zwei nebeneinander zu platzierende Normkörbe 500 x 500 mm. Mit seinen zwei kompletten Wasch- und Spülsystemen leistet er bis zu 120 Körbe pro Stunde und kann ökonomisch den Schwankungen Ihres Betriebes angepasst werden. Leistung und Wirtschaftlichkeit sind in diesem Modell mit hohem Kundennutzen beispielhaft kombiniert.

Auch mit Haubenautomatik (optional) und Wrasenabsaugung AirBox AktivAir (optional) oder Abluftwärmerückgewinnung Punkt2 Air Concept (optional).

Leistung Körbe/h:	bis zu 120 Körbe	
Programmdauer/sec:	60/90/210	
Korbmaß/mm:	(2 Stück) 500 x 500	
B x T x H/mm:	1180 x 750 x 1470/2050	
Einschubhöhe/mm:	440	
Anschluss 10° C Zulauftemperatur:	21,40 kW	19,90 kW, 400 V
Anschluss 45° C Zulauftemperatur:	15,40 kW	13,90 kW, 400 V
Artikel-Nr.:	DV 200.2 PW	DV 200.2
Preis:	17.294,00 €	14.150,00 €

Ohne abgebildetes Punkt2 Air Concept.

Optional: GiO-Modul / Optional Air Concept

TOPFSPÜLMASCHINEN

DV 270.2

- › vollautomatischer Programmablauf
- › Haubenautomatik (optional)
- › CrNi-Wasch- und Spülsystem oben und unten
- › doppelwandige Haube isoliert
- › Laugenfiltersystem „Aktiv-Plus“
- › vollelektronischer Programmablauf
- › Aqua-Stop-System mit Bodenwanne
- › Drucksteigerungspumpe



Leistung Körbe/h:	bis zu 30 Körbe	
Programmdauer/sec:	120/240/480	
Korbmaß/mm:	1310 x 690	
B x T x H/mm:	1600 x 995 x 1792/2510	
Einschubhöhe/mm:	650	
Anschluss 10°C Zulauftemperatur:	16,90 kW, 400 V	
Anschluss 45°C Zulauftemperatur:	22,90 kW, 400 V	
Artikel-Nr.:	DV 270.2	
Preis:	19.244,00 €	

Optional: GiO-Modul / Optional Air Concept

FV 130.2

Gebaut für einen der härtesten Jobs in der Küche. Reversierendes Waschsystem, kombiniert mit funktionalem Dreharm-Klarspülsystem und vollelektronischer Steuerung – MIKE 2 – mit integrierter Infrarot-Schnittstelle. Viel Platz für Töpfe, Pfannen, Schüsseln, Bleche, Arbeitsgeschirre, Transportbehälter und vieles mehr.

Auch mit Abluftwärmerückgewinnung Punkt2 Air Concept (optional).



Leistung Körbe/h:	bis zu 30 Körbe	
Programmdauer/sec:	120/240/360	
Korbmaß/mm:	850 x 700	
B x T x H/mm:	1030 x 895 x 1785/2185	
Einschubhöhe/mm:	740	
Anschluss 10°C Zulauftemperatur:	14,70 kW, 400 V	
Anschluss 45°C Zulauftemperatur:	8,70 kW, 400 V	
Artikel-Nr.:	FV 130.2	
Preis:	10.454,00 €	

Optional: GiO-Modul / Optional Air Concept

Sämtliche 2-Modelle sind optional mit GiO-Modul lieferbar.

UNTERTISCHSPÜLMASCHINEN

winterhalter®

In drei Schritten zur Wunschmaschine der UC-Serie:

Schritt 1: Wählen Sie den Einsatzzweck aus



Geschirrspülmaschine

Für leicht oder stark verschmutztes Geschirr, hygienisch sauber und trocken.



Gläserpülmaschine

Mit brillanten Ergebnissen und einem Höchstmaß an Hygiene.



Bistropülmaschine

Ideal zum kombinierten Spülen von Geschirr, Besteck und Glas.



Besteckpülmaschine

Hygienisches Spülen von Besteck ohne nachzupolieren.

NEU: UC Serie, die erste internetfähige Spülmaschine, die den Nutzen der Digitalisierung erlebbar macht.



Ermöglicht die Auswertung und Analyse der Betriebsdaten aller im Einsatz befindlichen UC-Maschinen. „Connected Wash“ bedeutet:

- › Flottenmanagement: verschiedene Standorte bequem in einer App und auf einen Blick zusammengefasst
- › Sicherheit: kritische Betriebsdaten als Push-Nachricht sofort auf Ihrem Smartphone
- › Effizienz: Vorschläge zur Optimierung der Betriebskosten
- › Service: integrierte Servicefunktionen



Bezahlen pro Spülgang. Kein Kauf, keine Miete, kein Leasing.
› Keine Investition, null Risiko

Schritt 2: Wählen Sie aus vier Maschinengrößen aus

Serienausstattung aller Modelle der UC-Serie:

- › Touchscreen
- › 3 Standardprogramme (außer Besteckpülmaschinen)
- › ECO-Sparprogramme, Kurzprogramme, Silenceprogramme, Intensivprogramme, Grundreinigungsprogramm, Entkalkungsprogramm
- › eingebautes Reiniger- und Klarspüldosiergerät
- › integrierter Behälter für Reiniger und Klarspüler
- › 1 Korbpaket nach Wahl
- › Multiphasing (alle Maschinen mit Dreh- oder Wechselstrom verwendbar)

Hygieneausstattung:

- › 4-fach-Laugenfiltration mit Trübungssensor
- › tiefgezogener Tank, tiefgezogene Korbführung
- › Selbstreinigungsprogramm

Abmessungen und Größen, sowie abweichende technische Daten:

Größe:	Korbmaß/mm:	Einfahrhöhe/mm:	Breite/mm:	Tiefe/mm 1*/2*/3*:	Höhe/mm 4*/5*:	Tankinhalt/l:
S	400 x 400	309	460	617/637/940	725/810	9,50
M	500 x 500	309	600	617/637/940	725/810	15,30
L	500 x 500	404	600	617/637/1034	820/905	15,30
XL	500 x 500 / 500 x 540	404	600	651/671/1068	820/905	15,30

1* Tiefe ohne Reinigerbehälter | 2* Tiefe mit Reinigerbehälter | 3* Tiefe bei geöffneter Tür | 4* Höhe bei Standardgeräten | 5* Höhe bei Geräten mit Energy-Ausführung.
Hinweis: Der Türgriff ragt um weitere 20 mm heraus | Hinweis: Die vertikalen Maße können bei Bedarf durch verstellbare Füße um bis zu 35 mm erhöht werden.



UNTERTISCHSPÜLMASCHINEN

Schritt 3: Wählen Sie die verschiedenen Ausstattungsvarianten aus

Ausstattungsvariante:	Preis:
Energy Ausführung:	556,00 €
Cool-Ausführung für Gläserpülmaschinen:	187,00 €
Eingebaute Umkehrosmose und/oder Enthärter:	auf Anfrage



Geschirrpülmaschine

- › Körbe je Stunde: 40 / 28 / 24
- › Kurzprogramm: 66 Körbe



Größe:	7,90 kW / 400 V:	3,20 kW / 230 V:	Preis:
S	GS-UC-S-D	GS-UC-S-W	3.253,00 €
M	GS-UC-M-D	GS-UC-M-W	3.580,00 €
L	GS-UC-L-D	GS-UC-L-W	3.899,00 €
XL	GS-UC-XL-D	GS-UC-XL-W	4.681,00 €



Besteckpülmaschine

- › polierfreies Besteckspülergebnis
- › Körbe je Stunde: 11
- › Kurzprogramm: 21 Körbe



Größe:	7,90 kW / 400 V:	3,20 kW / 230 V:	Preis:
S	BS-UC-S-D	BS-UC-S-W	3.253,00 €
M	BS-UC-M-D	BS-UC-M-W	3.580,00 €
L	BS-UC-L-D	BS-UC-L-W	3.899,00 €
XL	BS-UC-XL-D	BS-UC-XL-W	4.681,00 €



Bistrospülmaschine

- › für unterschiedliches Spülgut
- › Körbe je Stunde: 40 / 32 / 28
- › Kurzprogramm: 66 Körbe



Größe:	7,90 kW / 400 V:	3,20 kW / 230 V:	Preis:
S	BI-UC-S-D	BI-UC-S-W	3.253,00 €
M	BI-UC-M-D	BI-UC-M-W	3.580,00 €
L	BI-UC-L-D	BI-UC-L-W	3.899,00 €
XL	BI-UC-XL-D	BI-UC-XL-W	4.681,00 €



Gläserpülmaschine

- › polierfreies Gläserspülergebnis
- › Körbe je Stunde: 22 / 32 / 48
- › Kurzprogramm: 77 Körbe



Größe:	7,90 kW / 400 V:	3,20 kW / 230 V:	Preis:
S	GL-UC-S-D	GL-UC-S-W	3.253,00 €
M	GL-UC-M-D	GL-UC-M-W	3.580,00 €
L	GL-UC-L-D	GL-UC-L-W	3.899,00 €
XL	GL-UC-XL-D	GL-UC-XL-W	4.681,00 €

= besonders ressourcenschonendes Produkt

Topf-, Blech- und Gerätespülmaschinen

Hartnäckige Verschmutzungen, schweres Gerät und große Größen: mit den Winterhalter Topf-, Blech- und Gerätespülmaschinen werden die Arbeitsmittel in Gastronomie, Hotellerie, Metzgereien und Bäckereien wieder hygienisch sauber. Alle Topf-, Blech- und Gerätespülmaschinen sind auch als Energy-Version mit Abluftwärmerückgewinnung erhältlich (außer GS 630). Die Modelle mit dieser Option saugen den feuchtwarmen Wasserdampf bei geschlossener Tür direkt aus dem Innenraum ab und nutzen seine Energie für die Erwärmung des kalten Zulaufwassers.

Vorteile:

- › Betriebskosten-Sparprogramm: nachhaltig Zeit, Wasser und Energie reduzieren
- › Platz für alles: Euronormkisten, Töpfe, Gerätschaften
- › perfektes Spülergebnis selbst bei hartnäckigsten Verschmutzungen
- › kinderleichte Bedienung: sprachunabhängige Piktogramme



GS 630

- › geeignet für Euronormkisten, Auslaugenbleche, GN-Behälter
- › geeignet für Geschirr und Besteck
- › geringer Platzbedarf, große Leistung

theoretische Leistung Körbe/h:	38/29/12
lichte Einfahrhöhe/mm:	410
Korbgröße/mm:	508 x 650
Anschlusswert:	7,10 kW, 400 V
B x T x H/mm:	870 x 600 x 820
Tiefe bei geöffneter Tür/mm:	1070
Artikel-Nr.:	GS 630
Preis:	5.493,00 €



UF-M

- › Einfahrhöhe von 640 mm für großes Spülgut
- › geeignet für Spülgut bis GN 2/1 (650 x 530 mm)
- › platzsparende Hub-Klapptür
- › robust und einfach zu bedienen

theoretische Leistung Körbe/h:	40/24/12
lichte Einfahrhöhe/mm:	640
Korbgröße/mm:	612 x 672
Anschlusswert:	400 V, 50 Hz
Gesamtanschluss $\geq 55^\circ\text{C}$ Zulauftemperatur:	9,40 kW
B x T x H/mm:	775 x 870 x 1720
Tiefe x Höhe bei geöffneter Tür/mm:	1295 x 2000
Artikel-Nr.:	UF-M
Preis:	8.880,00 €
Artikel-Nr.:	UF-M Energy
Preis:	10.680,00 €



UF-L

- › Einfahrhöhe von 800 mm für Gerätschaften und Bleche bis 600 x 800 mm
- › platzsparende Hub-Klapptür
- › robust und einfach zu bedienen
- › speziell auf den Bäckereibedarf ausgerichtet

theoretische Leistung Körbe/h:	40/24/12
lichte Einfahrhöhe/mm:	800
Korbgröße/mm:	612 x 672
Anschlusswert:	400 V, 50 Hz
Gesamtanschluss $\geq 55^\circ\text{C}$ Zulauftemperatur:	9,40 kW
B x T x H/mm:	775 x 870 x 1880
Tiefe x Höhe bei geöffneter Tür/mm:	1375 x 2240
Artikel-Nr.:	UF-L
Preis:	9.897,00 €
Artikel-Nr.:	UF-L Energy
Preis:	11.697,00 €



UF-XL

- › Einfahrhöhe von 800 mm
- › großes Fassungsvermögen
- › geeignet für Spülgut bis zu 1000 x 600 mm dank der extrabreiten Maße
- › platzsparende Hub-Klapptür
- › robust und einfach zu bedienen

theoretische Leistung Körbe/h:	40/24/12
lichte Einfahrhöhe/mm:	800
Korbgröße/mm:	1305 x 672
Anschlusswert:	400 V, 50 Hz
Gesamtanschluss $\geq 55^\circ\text{C}$ Zulauftemperatur:	8,80 kW
B x T x H/mm:	1468 x 870 x 1880
Tiefe x Höhe bei geöffneter Tür/mm:	1375 x 2070
Artikel-Nr.:	UF-XL
Preis:	15.621,00 €
Artikel-Nr.:	UF-XL Energy
Preis:	17.421,00 €

Korbdurchschubspülmaschinen PT-Serie

Die neue PT-Serie gibt es als Gläser-, Geschirr-, Bistro- und Besteckspülmaschine in den Größen M, L und XL. Sie lässt sich somit perfekt auf die verschiedenen Anforderungen von Gastronomie und Hotellerie anpassen.

Serienausstattung:

- › Spülsystem VarioPower mit automatischer Anpassung des Spüldrucks
- › Kurz- und Intensivprogramme
- › Grundreinigungs- und Selbstreinigungsprogramm
- › Vollstromfiltration
- › Aktives Energiemanagement
- › Wärmerückgewinnung EnergyLight, ECO-Programm
- › Touchscreen
- › Hygienesichere Maschinenanatomie
- › Zeitgesteuerte In- und Außenbetriebnahmeautomatik
- › Wartungsintervallanzeige

Optionale Ausstattung:

- › EnergyPlus bzw. ClimatePlus: Erwärmung des kalten Zulaufwassers durch die Kombination von Abwasser- und Wärmetauscher bzw. Wärmepumpe
- › Ihre Vorteile: Reduzierung der Betriebskosten um bis zu 50%
- › verbessertes Raumklima
- › zusätzliche Ablufthaube kann u. U. entfallen

Angetriebenes Nachspülsystem:

- › Wasserverbrauch reduziert sich auf 2 Liter pro Spülgang
- › Ihre Vorteile: Reduzierung der Betriebskosten um bis zu 12%
- › maximale Wirtschaftlichkeit wird erzielt durch eine Kombination aus EnergyPlus und angetriebenem Nachspülsystem. Die Betriebskosten reduzieren sich um bis zu 32%



PT „EnergyPlus“ mit kombiniertem Abluft- und Abwasserwärmetauscher.

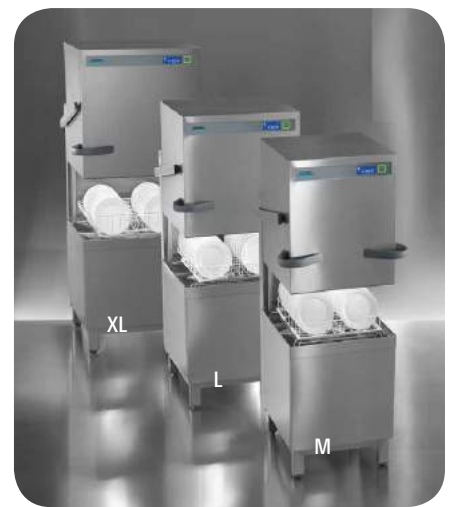

PT Ausführung „ClimatePlus“



Bezeichnung:	PT-M ClimatePlus	PT-L ClimatePlus
B x T x H/mm:	635/1130* x 750 x 2242	735/1180* x 750 x 2242
Höhe mit geöffneter Haube/mm:	2242	2242
Einfahrhöhe/mm:	440	440
theoretische Korbleistung Geschirr:	44/32/22	44/32/22
theoretische Korbleistung Gläser:	22/32/48	22/32/48
theoretische Korbleistung Bistro:	40/32/28	40/32/28
Korbmaß/mm:	500 x 500	500 x 600
Anschlusswert/kW:	7,90	7,90
Preis:	auf Anfrage	auf Anfrage

* Breite mit ClimatePlus Wärmepumpen-Modul

Bezeichnung:	PT-M	PT-M EnergyPlus	PT-L	PT-L EnergyPlus	PT-XL	PT-XL EnergyPlus
B x T x H/mm:	635 x 750 x 1515	635 x 750 x 2195	735 x 750 x 1515	735 x 750 x 2195	735 x 750 x 1635	735 x 750 x 2435
Höhe m. geöffneter Haube/mm:	1995	2195	1995	2195	2235	2435
Einfahrhöhe/mm:	440	440	440	440	560	560
theoretische Korbleistung Geschirr:	44/32/22	44/32/22	44/32/22	44/32/22	44/32/22	44/32/22
theoretische Korbleistung Gläser:	22/32/48	22/32/48	22/32/48	22/32/48	22/32/48	22/32/48
theoretische Korbleistung Bistro:	40/32/28	40/32/28	40/32/28	40/32/28	40/32/28	40/32/28
theoretische Korbleistung Besteck:	11	11	11	11	11	11
Korbmaß/mm:	500 x 500	500 x 500	500 x 500/500 x 600	500 x 500/500 x 600	500 x 500/500 x 600	500 x 500/500 x 600
Anschlusswert/kW:	7,90	7,90	7,90	7,90	7,90	7,90
Preis:	7.217,00 €	8.966,00 €	8.512,00 €	10.260,00 €	8.926,00 €	10.674,00 €

*Alle Angaben bei Idealbedingungen. Der Wasserverbrauch ist abhängig von den örtlichen Gegebenheiten.

**Eine Be- und Entlüftung nach VDI 2052 wird vorausgesetzt. Für die PT-M/XL EnergyPlus wird ein Kaltwasseranschluss benötigt.

Mehrtank-Band- und Korbtransportspülmaschinen MT-Serie

Mit der MT-Serie beweist Winterhalter seine Spülkompetenz im Großformat. Sowohl die Band- als auch die Korbtransportspülmaschinen sind konsequent auf Hygiene und Wirtschaftlichkeit ausgerichtet. Dank modularem Aufbau und praxisgerechter Ausstattungsoptionen lassen sich die beiden Maschinen individuell auf den Spülbedarf ausrichten.

- › Die MTR mit Korbtransport erfasst den Spülbedarf von Hotels, Restaurants, Raststätten, Personalrestaurants und Pflegeeinrichtungen mittlerer Größe. Unregelmäßiges Geschirraufkommen, variable Spülzeiten und uneinheitliches Spülgut sind charakteristisch für diese Betriebe.
- › Die MTF mit Bandtransport kommt in großen Mensen, Krankenhäusern, Kantinen und Pflegeeinrichtungen zum Einsatz. Von fest definierten Spülzeiten über einheitliches Spülgut bis zum kontinuierlichen Geschirraufkommen ist hier der Spülbedarf ziemlich genau vorhersehbar.



MTR (Korbtransport) / MTF (Bandtransport)

- › perfektes TimeManagement: spart den Zeitaufwand für Maschinenbetrieb und -pflege und reduziert so den Zeitbedarf des Spülpersonals
- › durchdachtes CostManagement – minimiert die Betriebskosten: durch sparsamen Einsatz von Klarspüler, Strom und Wasser
- › Frischluft-Trockenzone optimiert das Trocknungsergebnis bei um 33% reduzierten Anschluss- und Verbrauchswerten

- › minimaler Wasserverbrauch: Optimiertes Nachspülsystem der MT-Serie verringert den Frischwasserverbrauch um bis zu 30%
- › OptiWash – Ausstattungspaket für perfekte Hygiene-Ergebnisse
- › SelfControl – zur maximalen Kontrolle mit dem Hygiene-Tagebuch
- › AutoClean – Selbstreinigungsprogramm für Sauberkeit im Maschineninnenraum
- › HygieneDesign – mit hygiesicherer Maschinenanatomie

MTR mit Korbtransport

Spülprogramme:	3 (intensiv, standard, schnell)
Maschinentiefe/mm:	800
Durchlaufbreite/mm:	500
Durchlaufhöhe (max.)/mm:	460
Artikel-Nr.:	MTR
Preis:	auf Anfrage

MTF mit Bandtransport

Spülprogramme:	3 (intensiv, standard, schnell)
Maschinentiefe/mm:	800
Durchlaufbreite/mm:	610
Durchlaufhöhe/mm:	440
Artikel-Nr.:	MTF
Preis:	auf Anfrage

Eintank-Korbtransportspülmaschine STR 110

Die STR 110 verbindet Leistungsstärke und Flexibilität in einer Maschine. Sie meistert Stoßzeiten mit viel Power und spart in Ruhephasen Energie. Damit passt sie perfekt in Hotel- und Gastronomiebetriebe sowie in Betriebe der Gemeinschaftsverpflegung mit extremen Auslastungsspitzen. Bei der Konzeption der STR 110 Eintank-Korbtransportspülmaschine spielten Hygiene- und Wirtschaftlichkeitsaspekte eine große Rolle.



- › von der automatischen Zonenaktivierung bis zu den Transportgeschwindigkeiten, die STR 110 passt sich an das jeweilige Spülgut aufkommen an
- › mit ihren kompakten Maßen und einer Vielzahl an Aufstellungsmöglichkeiten bietet die STR 110 maximale Flexibilität schon bei der Planung und passt auch in kleinste Spülküchen
- › STR 110 Energy mit Abluft-Wärmerückgewinnung
- › STR 110 ist optional mit Trocken-, Ecktrocken- und Vorreinigungszone erhältlich

theoretische Leistung Körbe/h:	70/110
Länge/mm:	1300
Maschinentiefe/mm:	800
Durchlaufbreite/mm:	500
Durchlaufhöhe (max.)/mm:	460
Gesamtanschlusswert/kW bei Wasserzulauftemp. 51-60°C:	24,70
Gesamtanschlusswert/kW bei Wasserzulauftemp. 21-50°C:	30,70
Gesamtanschlusswert/kW bei Wasserzulauftemp. 10-20°C:	36,70
Artikel-Nr.:	STR 110
Preis:	auf Anfrage

Enthärter MonoMatik 3

Als externes Gerät funktioniert der MonoMatik 3 nach dem Prinzip des Ionenaustauschs. Der neue stromlose Steuerkopf ermöglicht das genaue Einstellen der Wasserhärte vor Ort. Der Vorteil: Die Regeneration erfolgt erst dann, wenn es tatsächlich notwendig ist – das spart Salz und Wasser. Enthärtung und Regeneration werden mechanisch ohne Strom gesteuert.



Einsatzgebiet:	Geschirr- und Topfpülmaschinen
Kapazität:	20 l/min.
B x T x H/mm:	260 x 505 x 680
Artikel-Nr.:	20 000 850
Preis inkl. WSE-Kit:	896,00 €

Enthärter DuoMatik 3

Der externe Enthärter DuoMatik 3 ist mit zwei Ionenaustauschpatronen ausgerüstet, die sich bei der Enthärtung abwechseln. So bereitet der DuoMatik II kontinuierlich das Wasser ohne Regenerationspause bei einer Rohwassergesamthärte bis zu 40°C dH auf. Enthärtung und Regeneration werden mechanisch ohne Strom gesteuert.



Einsatzgebiet:	Geschirr- und Topfpülmaschinen
Kapazität:	30 l/min.
B x T x H/mm:	360 x 500 x 760
Artikel-Nr.:	20 000 976
Preis inkl. WSE-Kit:	1.416,00 €

Teilentsalzung TE 15 / TE 20

Mit einem sehr geringen Platzbedarf kommen die Teilentsalzungspatronen TE 15 und TE 20 aus. Die Teilentsalzungs- patronen liefern zu 100% regeneriertes Wasser – es entsteht kein Abwasser. Die Teilentsalzung bietet gute Spülergebnisse bei niedrigen Anschaffungskosten.



Einsatzgebiet:	Geschirr- und Gläserpülmaschine
Kapazität und Karbonathärte:	bei 10° dH
Fassungsvermögen/I TE 15:	14.000
Fassungsvermögen/I TE 20:	18.000
Abmessungen Höhe/mm TE 15:	480
Abmessungen Höhe/mm TE 20:	595
ø/mm:	250
Artikel-Nr.:	51 01 609
Preis TE 15:	754,00 €
Artikel-Nr.:	51 01 610
Preis TE 20:	890,00 €

Vollentsalzung VE 15 / VE 20

Platzsparende und wirkungsvolle Vollentsalzung liefern die Ionenaustauschpatronen VE 15 und VE 20 mit einer 100%igen Ausbeute an regeneriertem Wasser – es entsteht kein Abwasser. Die Vollentsalzungs- patronen erfüllen bei einem niedrigen Anschaffungspreis höchste Ansprüche an das Spülergebnis.



Einsatzgebiet:	Gläser-, Geschirr- und Besteckpülmaschine
Kapazität:	bei 10° dH Gesamtsalzgehalt
Fassungsvermögen/I VE 15:	4.000
Fassungsvermögen/I VE 20:	5.500
Abmessungen Höhe/mm VE 15:	480
Abmessungen Höhe/mm VE 20:	595
ø/mm:	250
Artikel-Nr.:	51 01 611
Preis VE 15:	773,00 €
Artikel-Nr.:	51 01 612
Preis VE 20:	913,00 €

Umkehrosiose AT Excellence S / AT Excellence M

Um höchste Ansprüche zu erfüllen, hat Winterhalter die Umkehrosiose-Geräte AT Excellence-S und AT Excellence-M entwickelt. Die AT Excellence-Serie liefert jederzeit perfekte Spülergebnisse ganz ohne Polieraufwand. Damit gewinnen Sie Zeit für Ihre Gäste und reduzieren gleichzeitig Ihre Kosten. Die beiden externen Geräte AT Excellence-S und AT Excellence-M unterscheiden sich lediglich in ihren Kapazitäten. Zusätzliche Synergieeffekte bietet Ihnen die in der Untertischmaschinen UC-S und UC-M integrierte UC Excellence-i.

Umkehrosiose RoMatik 210 / RoMatik 420

Die externen Umkehrosiose-Geräte aus der RoMatik-Serie gibt es in zwei Kapazitäten. Sie erzielen durch Membranfiltration eine Entsalzung von ca. 98 % und sind auch bei hohem Wasserbedarf, gerade beim Anschluss an mehrere Spülmaschinen, äußerst wirtschaftlich und sorgen für polierfreie Spülergebnisse bei geringen Betriebskosten.



Bezeichnung:	AT Excellence S	AT Excellence M	RoMatik 210	RoMatik 420
Permeatleistung in Abhängigkeit von der Zulauftemperatur l/h:	90	180	210	420
Anschlusswert:	230 V, 50 Hz, 1,4-2,0 A	230 V, 50 Hz, 2,9-4,0 A	230 V, 50 Hz, 10 A	230 V, 50 Hz, 10 A
Gesamtanschlusswert:	0,23-0,31 kW	0,45-0,67 kW	1,40 kW	1,90 kW
B x T x H/mm:	205 x 560 x 420	365 x 560 x 420	460 x 630 x 695	460 x 630 x 695
Artikel-Nr.:	200V0001	201V0001	51 01 622	51 01 623
Preis:	1.492,00 €	2.842,00 €	5.315,00 €	7.127,00 €

Geeignet für GS 200-Serie, GS 300-Serie, GS 402-Serie, UC-Serie, GS 500-Serie, PT-Serie, STR, MT-Serie

REINIGER- / SPÜLHYGIENE

winterhalter®



Gläserreiniger F 30

- › Glas- und Dekorschonung
- › Glas-Korrosionsschutz
- › geruchsneutral

Bezeichnung:	Artikel-Nr.:	Preis:
5 l Kanister	3301415	23,00 €
12 kg Kanister	3301630	38,00 €



Spezial-Gläserreiniger F 33 effect

- › spezieller Reiniger für den Winterhalter Niedrigtemperatur-Spülsystem effect
- › activchlorhaltig

Bezeichnung:	Artikel-Nr.:	Preis:
5 l Kanister	20000605	26,00 €
12 kg Kanister	20000606	41,00 €



Bistro-Hygienereiniger F 300

- › spezieller Reiniger für Kaffee- und Teegeschirr
- › activchlorhaltig

Bezeichnung:	Artikel-Nr.:	Preis:
5 l Kanister	20006021	24,00 €
12 kg Kanister	20006022	38,00 €
25 kg Kanister	20006023	75,00 €



Bistro-Hygienereiniger P 300

- › pulverförmiger Reiniger zur manuellen Dosierung für Kaffee- und Teegeschirr
- › activchlorhaltig

Bezeichnung:	Artikel-Nr.:	Preis:
10 kg Eimer	20000521	40,00 €
25 kg Eimer	20000591	82,00 €



Universeller Hygienereiniger F 8400

- › für Fronttür-, Korbdurchschub-, Korbtransport- und Bandtransportmaschine
- › activchlorhaltig

Bezeichnung:	Artikel-Nr.:	Preis:
5 l Kanister	3301412	24,00 €
12 kg Kanister	3301499	37,00 €
25 kg Kanister	3301500	72,00 €



Spezial-Hygienereiniger F 8200 effect

- › spezieller Reiniger für Winterhalter Niedrigtemperatur Spülsystemeffect
- › activchlorhaltig

Bezeichnung:	Artikel-Nr.:	Preis:
12 kg Kanister	20000616	37,00 €
25 kg Kanister	20000617	73,00 €



Spezial-Bistoreiniger F 720 BLUE

- › materialschonender, abwasserneutraler und umweltschonender Reiniger für Kitas und Schulen

Bezeichnung:	Artikel-Nr.:	Preis:
10 l Kanister	20000590	45,00 €
20 l Kanister	20000281	87,00 €



Hochleistungereiniger F 6800

- › sehr gute Reinigungsleistung
- › sehr gutes Fettlösevermögen
- › intensive Stärkelösekraft

Bezeichnung:	Artikel-Nr.:	Preis:
25 kg Kanister	20000683	76,00 €



Intensivreiniger F 6200 mit Oxikraft

- › intensive Stärkelösekraft
- › auch für Kaffee- und Teerückstände
- › geruchsneutral

Bezeichnung:	Artikel-Nr.:	Preis:
25 kg Kanister	20000139	79,00 €
12 kg Kanister	20000760	43,00 €



Neutraler Universalklarspüler B 100 N

- › universelles Hochkonzentrat
- › ausgezeichnete Spülgutbenetzung
- › fleckenfreies Trocknen

Bezeichnung:	Artikel-Nr.:	Preis:
5 l Kanister	20000331	20,00 €
10 l Kanister	20000513	35,00 €



Spezial-Klarspüler B 250 effect

- › Hygiene-Klarspüler für das Niedrigtemperatur-Spülsystem effect

Bezeichnung:	Artikel-Nr.:	Preis:
5 l Kanister	20000670	26,00 €
10 l Kanister	20000604	46,00 €



Alu-Gerätereiniger F 865 Plus

- › aluminiumverträglicher Reiniger für Gerätespülmaschinen

Bezeichnung:	Artikel-Nr.:	Preis:
25 kg Kanister	20000378	76,00 €

= besonders ressourcenschonendes Produkt.



Spezial-Flüssigreiniger 1000

Hochaktiver Geschirreiniger für den universellen Einsatz in allen gewerblichen Geschirrspülmaschinen. Sorgt für frisches Geschirr und Besteck bei minimaler Dosierung. Beseitigt hartnäckige Verschmutzungen sowie Fett-, Stärke-, Kaffee- und Teerückstände. Für alle Wasserhärten geeignet. Mit Aktivchlor.

Gebinde:	Artikel-Nr.:	Preis:
13 kg	81615	36,00 €
25 kg	81615	66,00 €



Flüssigreiniger 3000

Reinigt Geschirr und Besteck auf natürliche kraftvolle Weise geruchsneutral. Seine ausgewogene Rezeptur mit pflanzlichen Tensiden schont Gewässer und Ressourcen. FREI von NTA, EDTA und Phosphaten. Für alle Wasserhärten geeignet. Frei von Chlor.

Gebinde:	Artikel-Nr.:	Preis:
12 kg	81985	40,00 €
25 kg	81985	81,00 €



Gläserspülmaschinen-Reiniger

Spezialreiniger flüssig für gewerbliche Gläserspülmaschinen. Entfernt streifenfrei Fett- und Getränke Rückstände mit Glaskorrosionsschutz. Reinigt geruchsneutral.

Gebinde:	Artikel-Nr.:	Preis:
11 kg	81662	30,00 €



Universal-Klarspüler

Ein umweltfreundlicher Klarspüler z.B. zum Flüssigreiniger 3000. Schneller Glanz-Trocken-Effekt bei minimaler Schaumbildung. Gläser und Porzellan werden glänzend sauber. Für weich- bis mittelhartes Wasser geeignet.

Gebinde:	Artikel-Nr.:	Preis:
10 l	81619	28,00 €
20 kg	81619	50,00 €



Spezial-Klarspüler

Der wirkungsvolle Glanz-Trockner ist in allen gewerblichen Geschirrspülmaschinen einsetzbar. Die enthaltenen Wirkstoffe sorgen unabhängig von der Spülgutart für optimale Resultate, auch bei mittleren bis hohen Wasserhärten.

Gebinde:	Artikel-Nr.:	Preis:
10 l	81664	37,00 €
20 kg	81664	72,00 €



Flüssigreiniger basic

Universeller Hygiene-Flüssigreiniger für gewerbliche Geschirr- und Gläserspülmaschinen. Zielgruppe: Kleingastronomie und Imbissbetriebe.

Gebinde:	Artikel-Nr.:	Preis:
12 kg	81670	25,00 €



Entkalker flüssig

Universell einsetzbarer Spezialreiniger, der Kalkablagerungen bei allen Geräten im Profi-Küchenbereich äußerst wirkungsvoll entfernt. Optimal für die Entkalkung von Geschirrspülmaschinen, Wärmebehältern, Heißwassergeräten und Steamern. Der Entkalker ist anwendersicher und kann direkt oder manuell mit einer Sprühpistole aufgetragen werden.

Gebinde:	Artikel-Nr.:	Preis:
10 x 1 l	81935	44,00 €
11 kg	81935	32,00 €



Grill- und Backofenreiniger

Hochaktiver Spezialreiniger für die Reinigung aller Grill-, Brat-, Back- und Heißluftgeräte sowie Kombidämpfer. Entfernt schnell, mühelos und ohne langes Schrubben hartnäckige Grill-, Back- und Bratrückstände. Sowohl für Kalt- als auch für Heißanwendung geeignet.

Gebinde:	Artikel-Nr.:	Preis:
10 x 1 l	81415	49,00 €
11 kg	81415	32,00 €



Intensiv-Fettlöser

Dieser kraftvolle Intensivreiniger ist für alle Oberflächen im gesamten Küchenbereich geeignet. Löst mühelos, schnell und gründlich selbst hartnäckige Fett-, Stärke- und Proteinrückstände. Empfehlung: Als verdünnte Lösung mit der Sprühflasche auftragen.

Gebinde:	Artikel-Nr.:	Preis:
10 x 1 l	81437	60,00 €
5 l	81437	15,00 €
10 l	81437	28,00 €

 = besonders ressourcenschonendes Produkt

FESTSTOFFE

Die neue Geschirrspül-Generation

Der Impulson Feststoffreiniger ist ein Konzentrat, das mit Hilfe eines Dosiersystems Wasser in die Kartusche spült, um es in flüssigen Geschirreiniger umzuwandeln. Impulson ist effizient, umweltschonend, nachhaltig und absolut anwenderfreundlich. Eine Feststoffkartusche (4 kg) ersetzt ca. 16 kg flüssig Reiniger. Impulson spart Zeit (Plug and Play), Lagerfläche und erleichtert den Transport auf der Straße. Bei der Anwendung in der Küche wird die Belastung der Mitarbeiter durch Tragen schwerer Kanister (da die Impulson-Kartusche nur 4 kg leicht ist) reduziert. Im Vergleich zu herkömmlichen Flüssig-Gebinden reduziert sich die Abfallmenge durch die Umverpackung der Chemie um 80 %. Impulson ist ein geschlossenes, sicheres System. Der Anwender kommt mit dem Produkt nicht in Berührung. Fehlanwendungen werden ausgeschlossen. Durch das innovative Dosiersystem ist eine besonders wirtschaftliche und sichere Dosierung garantiert. Geeignet für alle gewerblichen Geschirrspülmaschinen.

IMPULSON Feststoff zur maschinellen Geschirreinigung

Die „IMPULSONIC evo“ ist ein Dosiersystem für IMPULSON Feststoff-Geschirreiniger, optional mit integrierter Flüssigklarspüldosierung für Industriemaschinen. Die integrierte Kontrolleinheit ermöglicht eine Programmierung für eine sichere und umweltfreundliche Nutzung von Geschirreinigern durch exakte automatische Dosierung.



Bezeichnung:	Artikel-Nr.:	Preis:
IMPULSONIC evo (Dosiersystem ohne Klarspülpumpe)	161260	559,00 €
IMPULSONIC evo RP (Dosiersystem mit Klarspülpumpe)	161259	599,00 €
IMPULSONIC evo SR (Feststoffklarspüler-Einheit)	161264	487,00 €



IMPULSON force

Hochkonzentrierter Feststoff-Geschirreiniger, mit Chlor und Phosphat, für weiches bis mittelhartes Wasser, 0-14°dH (0-17,5°e), Sicherheitskartusche mit leichter Handhabung

Gebinde:	Artikel-Nr.:	Preis:
4x 4 kg	103001	127,00 €



IMPULSON blitz

Feststoff Geschirreiniger Universal ohne Phosphat, Chlor, NTA, EDTA, für weiches bis mittelhartes Wasser, 0-14°dH (0-17,5°e), Sicherheitskartusche mit leichter Handhabung

Gebinde:	Artikel-Nr.:	Preis:
4x 4 kg	103005	137,00 €



IMPULSON rinse

hochkonzentriert, zu 100% aktiver Feststoff-Klarspüler für Hochtemperatur-Geschirrspülmaschinen, schnelle Trocknung bis zu einer Wasserhärte von 12 d°H, eine Kartusche ergibt bis zu 6.000 Körbe von Geschirr

Gebinde:	Artikel-Nr.:	Preis:
2x 2,5 kg	103014	502,00 €



IMPULSON eco safe

hochkonzentrierter, zu 100% für Metall geeigneter, phosphatfreier, geruchsloser Feststoffreiniger, sichere Anwendung für Aluminium, Kupfer, Zinn und andere weiche Metalle, sowie empfindliches Spülgut

Gebinde:	Artikel-Nr.:	Preis:
4x 4 kg	103012	155,00 €



IMPULSON eco plus

Hochkonzentrierter Feststoff-Geschirreiniger, ohne Phosphat, Chlor, NTA, EDTA, für weiches bis mittelhartes Wasser, 0-14°dH (0-17,5°e), Sicherheitskartusche mit leichter Handhabung, Nordic Swan

Gebinde:	Artikel-Nr.:	Preis:
4x 4 kg	103010	156,00 €



IMPULSON eco plex

Hochkonzentrierter Feststoff Geschirreiniger, ohne Phosphat, Chlor, NTA, EDTA, für hartes Wasser 10-21°dH (12,5-26°e), Sicherheitskartusche mit leichter Handhabung, Nordic Swan

Gebinde:	Artikel-Nr.:	Preis:
4x 4 kg	103011	161,00 €

PREMAX GCP

- › die kompakte Gläserspülmaschine für gehobene Ansprüche und Bedienkomfort
- › thekenunterbaufähig, Einbauhöhe von nur 700 mm oder mit integrierter Osmose und einer Gesamthöhe von 815 mm
- › ACTIVE Trocknung: Trocknet Gläser direkt in der Maschine; das Abtrocknen mit der Hand gehört der Vergangenheit an
- › VAPOSTOP: Vermeidet den Dampfaustritt beim Öffnen der Tür

PREMAX GP

- › die Premium-Spülmaschine mit SENSO-ACTIVE Ressourceneinsatz: Schmutzeintrag in den Tank wird permanent überwacht und die Klarspülmenge wird individuell angepasst, dies spart Wasser und regeneriert die Waschlauge optimal
- › VAPOSTOP vermeidet den Dampfaustritt beim Öffnen der Tür

PROFI GC

- › die Kleine für Profi-Ansprüche in Bars, Gastronomie und Hotellerie

PROFI GX

- › die zuverlässige Maschine für hohe Auslastung

PROFI GXC

- › die kompakte Lösung mit nur 700 mm Einbauhöhe
- › thekenunterbaufähig, Gesamthöhe nur 815 mm, mit integrierter Osmose (GXCROI)

Optional für Gläserspülmaschinen:

Die HOBART Gläserspülmaschinen GC, GCP sowie die GXC können auch mit integrierter Umkehrosmose im Unterbau ausgestattet werden. Alle weiteren HOBART Gläserspülmaschinen lassen sich mit der freistehenden Umkehrosmose RO-S auch nachträglich ausstatten.

HOBART Vollausrüstung

- › 2 Jahre Gewährleistung
- › inkl. Zu- und Ablaufschläuche, Anschlusskabel, Flüssigreiniger-Dosierpumpe, Klarspülmittel-Dosierpumpe, Klarspülpumpe, Ablaufpumpe, Rücksaugverhinderer
- › GENIUS-X² Feinfiltersystem mit integrierter Vorwaschfunktion reduziert den Reinigerverbrauch bis zu 35%
- › Sieb-Einsatzkontrolle: korrekter Einsatz des Tankabdecksiebs wird permanent überwacht
- › intelligente Steuerung VISIOTRONIC: Grafik- u. Textdisplay erlaubt einfachstes Bedienen über Ein-Knopf-Bedienung
- › Kaltklarspülung: Klarspülung kann jederzeit von heiß auf kalt umgestellt werden, um kühle Biergläser zu erhalten (nicht verfügbar bei PROFi GXC)
- › CLIP-IN Wasch- und Klarspülarne: Wasch- und Klarspülarne können ohne Werkzeug abgenommen und mit einem Handgriff wieder aufgesteckt werden
- › USB-Schnittstelle: komfortables Ausspielen von Betriebsdaten und Verbrauchsdaten über USB



PREMAX GCPROI



PREMAX GP



PROFI GC



PROFI GXCROI-11A



Modell:	PREMAX GCP	PREMAX GP	PROFI GC	PROFI GX	PROFI GXC
Leistung/Körbe/h:	48	60	48	60	60
Spülleistung/h:	1008 Gläser	2160 Gläser	960 Gläser	2160 Gläser	2160 Gläser
Wasserverbrauch/Korb:	1,90 l	2,00 l	1,90 l	2,00 l	2,00 l
Programmdauer/sec:	75/120	60/90/120	75/120	60/90/120	60/90/120
Korbmaß/mm:	400 x 400	500 x 500	400 x 400	500 x 500	500 x 500
Anschlusswert:	3,3 kW, 230 V / 4,7 kW, 400 V	3,3 kW, 230 V / 7,7 kW, 400 V	3,2 kW, 230 V / 4,6 kW, 400 V	3,3 kW, 230 V / 7,7 kW, 400 V	3,6 kW, 230 V / 7,7 kW, 400 V
B x T x H/mm:	460 x 590 x 700	600 x 600 x 820	460 x 590 x 700	600 x 600 x 820	600 x 600 x 700
Artikel-Nr.:	GCP-10A	GP-10A	GC-10A	GX-10A	GXC-11A
Preis:	4.561,00 €	5.191,00 €	3.713,00 €	4.477,00 €	4.255,00 €
Einbau-Kit für integrierte Chemiebehälter inkl. Füllstandsüberwachung der Chemie					
Artikel-Nr.:	01-294373-001	01-515190-001	01-294373-001	01-515190-001	01-515190-001
Preis:	269,00 €	269,00 €	269,00 €	269,00 €	269,00 €
zu Maschinen passende Umkehrosmose					
Artikel-Nr.:	GCPROI-10A (inkl. Maschine)	RO-S	GXCROI-10A	RO-S	GXCROI-11A
Preis:	5.615,00 €	1.054,00 €	4.767,00 €	1.054,00 €	5.309,00 €

= besonders ressourcenschonendes Produkt

GESCHIRRSPÜLMASCHINEN



HOBART Vollausstattung

- › 2 Jahre Gewährleistung
- › inkl. Zu- und Ablaufschläuche, Anschlusskabel, Flüssigreiniger-Dosierpumpe, Klarspülmittel-Dosierpumpe, Klarspülpumpe, Ablaufpumpe, Rücksaugverhinderer
- › GENIUS-X² Feinfiltersystem mit integrierter Vorwaschfunktion reduziert den Reinigerverbrauch bis zu 35%
- › Sieb-Einsatzkontrolle: korrekter Einsatz des Tankabdecksiebs wird permanent überwacht
- › VISIOTRONIC Steuerung: Grafik- und Textdisplay erlaubt einfachstes Bedienen über Ein-Knopf-Bedienung
- › SENSO-ACTIVE Ressourceneinsatz: Schmutzeintrag in den Tank wird permanent überwacht und die Klarspülmenge wird individuell angepasst, dies spart Wasser und regeneriert die Waschlauge optimal
- › Hygiene-Programm für Intensiv-Selbstreinigung
- › optionales Doppelkorbsystem verdoppelt die Kapazität bei leicht verschmutztem Geschirr
- › CLIP-IN Wasch- und Klarspülarne: Wasch- und Klarspülarne können ohne Werkzeug abgenommen und mit einem Handgriff wieder aufgesteckt werden
- › USB-Schnittstelle: komfortables Ausspielen von Betriebsdaten und Verbrauchsdaten über USB



PREMAX FP



PROFI FX



PROFI FXL

PREMAX FP

- › die leistungsstarke Spülmaschine ohne Dampfaustritt beim Öffnen der Tür durch VAPOSTOP Funktion
- › Dampf-Klarspülung reduziert den Frischwasserverbrauch auf 1,0 l / Spülgang, dies spart bis zu 60% Wasser und Chemie
- › Besteckprogramm: heißer Dampf unterstützt das Spülen von verschmutztem Besteck, kein Voreinweichen mehr nötig

Profi FX

- › die optimale Lösung für Teller und Besteck
- › Wasserwechsel-Programm: ideal für stark verschmutztes Geschirr oder bei wechselnder Reinigungsschemie

PROFI FXL

- › die spezielle Spülmaschine für GN-Schalen und große Kisten
- › extra tiefe Waschkammer: für das Spülen von 600 x 400 mm Körben/Platten geeignet
- › optimal für Fast-Food-, Café- und Imbissbetriebe

Optional für Geschirrspülmaschinen:

HOBART Umkehrosmose – nie mehr Nachpolieren:
Jede HOBART Geschirrspülmaschine kann mit der freistehenden Umkehrosmose RO-S ausgestattet werden.

Bezeichnung:	PREMAX FP	PROFI FX	PROFI FXL
Leistung/Körbe/h:	45 / 90*	40 / 80*	40 / 80*
Spüleistung/h:	810 Teller	720 Teller	720 Teller
Wasserverbrauch/Korb:	1,00 l	2,00 l	2,00 l
Programmdauer/sec:	80/150/170	90/180/360	90/180/360
Korbmaß/mm:	500 x 500	500 x 500	500 x 500
Anschlusswert:	3,60 kW, 230 V / 7,70 kW, 400 V	3,60 kW, 230 V / 7,70 kW, 400 V	3,60 kW, 230 V / 7,70 kW, 400 V
B x T x H/mm:	600 x 600 x 820	600 x 600 x 820	600 x 640 x 820
Artikel-Nr. ohne eingebaute Wasserenthärtung:	FP-10A	FX-10A	FXL-10A
Preis:	5.279,00 €	4.649,00 €	5.561,00 €
Artikel-Nr. mit eingebauter Wasserenthärtung:	FPS-10A	FXS-10A	FXLS-10A
Preis:	6.124,00 €	5.494,00 €	6.405,00 €
Einbau-Kit für integrierte Chemiebehälter inkl. Füllstandsüberwachung der Chemie	01-515190-001	01-515190-001	01-515190-001
Preis:	269,00 €	269,00 €	269,00 €
Korbträger für Doppelkorbeinsatz	01-515339-001	01-515339-001	01-515339-001
Preis:	97,00 €	97,00 €	97,00 €
zu Maschinen passende Umkehrosmose RO-S			
Artikel-Nr.:	RO-S	RO-S	RO-S
Preis:	1.054,00 €	1.054,00 €	1.054,00 €

* bei Einsatz des optionalen Doppelkorbsystems (Korbträger 01-515339-001 notwendig)



HOBART Vollausrattung

2 Jahre Gewährleistung, inkl. Zu- und Ablaufschläuche, Anschlusskabel, Flüssigreiner-Dosierpumpe, Klarspülmittel-Dosierpumpe, Klarspülpumpe, Ablaufpumpe, Rücksaugverhinderer, Sieb-Einsatzkontrolle: Der korrekte Einsatz des Tankabdecksiebs wird permanent überwacht, VISIOTRONIC Steuerung, integrierter Abluft-Energiespeicher: Die nach allen Seiten hin geschlossene und isolierte Haube hält Energie und Feuchtigkeit im System und spart bis zu 3 kW Energie. SENSO-ACTIVE Ressourceneinsatz: Schmutzeintrag in den Tank wird permanent überwacht und die Klarspülmenge wird individuell angepasst. Dies spart Wasser und regeneriert die Waschlauge optimal.



PROFI AMX



PREMAX AUP

Bezeichnung:	AUP
Leistung Körbe/h:	70
Spüleistung Teller/h:	1.260
Wasserverbrauch/Korb:	1,40 l
Programmdauer/sec:	52/70/170/180
Korbmaß/mm:	500 x 500
Anschlusswert werkseitig:	17,5 kW
Anschlusswert adaptierbar:	11,3 kW
B x T x H/mm:	635 x 742 x 1510
Artikel-Nr. ohne Wasserenthärtung:	AUP-10A
Preis ohne Wasserenthärtung:	10.777,00 €
Artikel-Nr. mit Wasserenthärtung:	AUPS-10A
Preis mit Wasserenthärtung:	11.571,00 €

PREMAX AUP

- › Eco Programm reduziert den Frischwasserverbrauch auf 1,4 l/Korb. 44% Wasser- und Chemieersparnis
- › PERMANENT-CLEAN Schmutzaustrag: revolutionäres Filtersystem eliminiert manuelles Vorabräumen, sämtlicher Fein- und Grobschmutz wird sofort in ein externes Sieb ausgetragen
- › POWER-PLUS Waschprogramm: zuschaltbares Hochdruckprogramm zum Reinigen von stark verschmutztem Spülgut und Utensilien
- › Dampfwaschung: eingesprühter heißer Wasserdampf unterstützt die Auflösung von hartnäckigen Verschmutzungen während der Waschung
- › spezielles Besteckreinigungsprogramm
- › ROTOR-X Waschsysteem: Kreuzwascharme und Weitwinkeldüsen verteilen das Wasser besser und erhöhen die Kontaktzeit des Wassers am Spülgut
- › integrierte Enthärtung (optional)

PROFI AMX

- › das PROFI-Modell für das zuverlässige Spülen von Gläsern und Geschirr

PROFI AMXX

- › das PROFI-Modell für das Spülen von starken Verschmutzungen bei kurzen Programmzeiten
- › ROTOR-X Waschsysteem: Kreuzwascharme und die Weitwinkeldüsen verteilen das Wasser besser und erhöhen die Kontaktzeit des Wassers am Spülgut

PROFI AMXXL

- › das überbreite PROFI-Modell für das zuverlässige Spülen von Bäckerkörben, Metzgerkisten, Tablettis und GN-Schalen
- › ROTOR-X Waschsysteem: Kreuzwascharme und die Weitwinkeldüsen verteilen das Wasser besser und erhöhen die Kontaktzeit des Wassers am Spülgut

Optional für alle Haubenspülmachines:

- › effiziente Abwasser-Wärmerückgewinnung: Energie des Abwassers wird zur Aufheizung des zuzufießenden Wassers genutzt (nicht für PREMAX Modelle)
- › VAPOSTOP zur wirkungsvollen Verhinderung des Dampfaustritts
- › automatischer Haubenlift: öffnet die Haube selbsttätig und schließt sie per Knopfdruck

Bezeichnung:	AMX/AMXR	AMXX/AMXXR	AMXXL
Leistung Körbe/h:	60	70	70
Spüleistung Teller/h:	1080	1260	1680
Wasserverbrauch/Korb:	2,00 l	2,00 l	2,00 l
Programmdauer/sec:	60/90/180	52/75/180	52/75/180
Korbmaß/mm:	500 x 500	500 x 500	500 x 500 / 600 x 500
Anschlusswert ohne Wärmerückgewinnung:	7,1 kW, 400 V	10,10 kW (Warmwasser) 16,30 kW (Kaltwasser)	10,10 kW (Warmwasser) 16,30 kW (Kaltwasser)
Anschlusswert mit Wärmerückgewinnung:	7,1 kW, 400 V	7,60 kW (Kaltwasser)	7,60 kW (Kaltwasser)
B x T x H/mm:	635 x 742 x 1510	635 x 742 x 1510	735 x 742 x 1610
Artikel-Nr. ohne integrierte Wärmerückgewinnung:	AMX-10A	AMXX-10A	AMXXL-10A
Preis:	8.392,00 €	9.307,00 €	9.946,00 €
Artikel-Nr. mit integrierter Wärmerückgewinnung:	AMXR-10A	AMXXR-10A	AMXXL-10A + SEF-14/055
Preis:	9.790,00 €	10.706,00 €	10.916,00 €

= besonders ressourcenschonendes Produkt

UNIVERSALSPÜLMASCHINEN

HOBART

HOBART Vollausstattung

- › 2 Jahre Gewährleistung
- › inkl. Zu- und Ablaufschläuche, Anschlusskabel, Flüssigreiniger-Dosierpumpe, Klarspülmittel-Dosierpumpe, Klarspülpumpe, Ablaufpumpe, Rücksaugverhinderer
- › Feinfiltersystem GENIUS-X² mit integrierter Vorwaschfunktion reduziert den Reinigerverbrauch bis zu 35%
- › Sieb-Einsatzkontrolle: korrekter Einsatz des Tankabdecksiebs wird permanent überwacht
- › Ein-Knopf-Bedienung VISIOTRONIC mit Text- und Grafikdisplay
- › Hygiene-Programm für Intensiv-Selbstreinigung
- › Waschsystem ROTOR-X: Kreuzwascharme und spezielle IMPULS-Düsen verteilen das Wasser besser und erzeugen max. Waschdruck, CLIP-IN Wasch- und Klarspülarmer: Einfach und ohne Werkzeug herausnehmbar

PREMAX UP



- › maximale Kapazität: gleichzeitig können 6 1/1 GN-Schalen oder 4 EN2-Kisten gespült werden
- › VAPO-ACTIVE Dampfwaschung: eingesprühter heißer Wasserdampf unterstützt die Auflösung von hartnäckigen Verschmutzungen während der Waschung
- › Reiniger-Direkt-Sprühsystem: durch direktes Aufsprühen von Reiniger auf stark verschmutztes Spülgut in der Waschkammer wird das manuelle Vorreinigen des Spülgutes auf ein Minimum reduziert

PROFI UX

- › minimaler Wasserverbrauch: nur 4,5 l Frischwasser pro Spülgang
- › maximale Kapazität: bis zu 4 Bäckerkörbe, bis zu 8 Ladenbleche (800 x 600 mm) oder 8 Tablett (600 x 400 mm) finden mühelos Platz

Optional für Universalspülmaschinen:

- › Abwasser-Wärmerückgewinnung: die Energie des Abwassers wird zur Aufheizung des zufließenden Wassers genutzt, dadurch werden modellabhängig bis zu 12,9 kW/h gespart
- › Abluft-Wärmerückgewinnung: die Energie der Abluft wird zur Aufheizung des zufließenden Wassers genutzt, dies spart modellabhängig bis zu 7,8 kW/h
- › VAPOSTOP vermeidet den Dampfaustritt beim Öffnen der Tür

Bezeichnung:	UX	UXT
Leistung:	30 Körbe/h, 60 GN-Schalen/h	30 Körbe/h, 120 GN-Schalen/h
Programmdauer/sec:	120/240/360	120/240/360
Kaltwasseranschluss:	15,60 kW / 3 x 35 A	21,60 kW / 3 x 35 A
Warmwasseranschluss:	12,40 kW / 3 x 20 A	15,60 kW / 3 x 35 A
B x T x H/mm:	780 x 945 x 1984	1375 x 945 x 1984
Höhe bei geöffneter Türe/mm:	2417	2417
Artikel-Nr.:	UX-10A	UXT-10A
Preis:	11.172,00 €	18.178,00 €
Artikel-Nr. mit integrierter Wasserenthärtung:	UXS-10A	
Preis:	11.966,00 €	

Einsparpotential Abwasser-Wärmerückgewinnung*:	5,20 kWh	8,60 kWh
Einsparpotential Abluft-Wärmerückgewinnung*:	3,10 kWh	5,20 kWh

Bezeichnung:	UP	UPT
Leistung:	30 Körbe/h, 180 GN-Schalen/h	30 Körbe/h, 240 GN-Schalen/h
Programmdauer/sec:	120/240/280	120/240/280
Kaltwasseranschluss:	18,5 kW / 3 x 32 A	24,5 kW / 3 x 50 A
Warmwasseranschluss:	15,5 kW / 3 x 25 A	18,5 kW / 3 x 32 A
B x T x H/mm:	840 x 945 x 1.984	1435 x 945 x 1984
Höhe bei geöffneter Türe/mm:	2417	2417
Artikel-Nr. ohne integrierte Wasserenthärtung:	UP-10A	UPT-10A
Preis:	18.110,00 €	26.044,00 €

Einsparpotential Abwasser-Wärmerückgewinnung*:	7,40 kWh	12,90 kWh
Einsparpotential Abluft-Wärmerückgewinnung*:	4,50 kWh	7,80 kWh

(e) = besonders ressourcenschonendes Produkt / *optional

PREMAX UPT



- › maximale Kapazität: gleichzeitig können 8 1/1 GN-Schalen oder 5 EN2-Kisten gespült werden
- › VAPO-ACTIVE Dampfwaschung: eingesprühter heißer Wasserdampf unterstützt die Auflösung von hartnäckigen Verschmutzungen während der Waschung
- › Reiniger-Direkt-Sprühsystem: durch direktes Aufsprühen von Reiniger auf stark verschmutztes Spülgut in der Waschkammer wird das manuelle Vorreinigen des Spülgutes auf ein Minimum reduziert

PROFI UXT

- › minimaler Wasserverbrauch: nur 7,5 l Frischwasser pro Spülgang
- › maximale Kapazität: bis zu 6 Bäckerkörbe, bis zu 16 Ladenbleche (800 x 600 mm) oder 16 Tablett (600 x 400 mm) finden mühelos Platz



Spültechnik der Superlative

Attraktiv von außen und innovativ im Inneren: Die Bandspülmaschinen PREMAX FTPi und PROFI FTNi fallen mit ihrem gradlinigen Design und der ästhetischen Formgebung sofort ins Auge. Zwei Weltneuheiten von HOBART in der neuen Generation Bandspülmaschinen für PREMAX FTPi und PROFI FTNi:

Die einzigartige Spülorganisation **twiLINE** steigert die Maschinenkapazität deutlich und optimiert die Organisationsabläufe. Sperrige Tablettts laufen auf einem separaten Transportband zeitgleich zum üblichen Spülgut und werden im Auslaufbereich der Maschine automatisch gestapelt. Zeiteinsparungen von bis zu 30% in der Spülorganisation sind dadurch möglich. Dank dem neuen und innovativen **Selbstreinigungssystem AUTO-CLEAN** ist das Reinigen der Maschinen so einfach wie nie zuvor. Spezielle Reinigungsdüsen sind so in der Maschine angeordnet, dass der Innenraum gereinigt wird. Täglich kann hier wertvolle Zeit eingespart werden bei gleichzeitig hoher hygienischer Sicherheit.



PREMAX FTPi



PROFI FTNi

Bandspülmaschine PREMAX FTPi

Die PREMAX-Linie ist das richtige Modell für alle, die mehr wollen. Denn PREMAX setzt Maßstäbe. Und das in allen Bereichen: minimalste Betriebskosten und beeindruckender Bedienkomfort vereint mit maximaler Leistung. Die PREMAX-Linie ist die wirtschaftlichste und innovativste Spülmaschinenlinie auf dem Markt.

- › Sensotronic Spülintelligenz mit Besteckspülprogramm, Gläserspülprogramm, Topfspülprogramm, BEST-START System-Check, SENSO-SPACE Leerfacherkennung und AQUA-ADAPT Wasserverbrauchsmanagement zur konsequenten Reduzierung der Betriebskosten
- › PROTRONIC XL Steuerung – komfortable, einfache und selbsterklärende Bedienung der Maschine dank größter, farbiger Touch-Screen-Oberfläche
- › 50PERCENT Frischwasserklassspülung – Senkung des Frischwasserverbrauchs um bis zu 65% im Vergleich zu herkömmlichen Maschinen
- › PERMANENT CLEAN Schmutzaustrag – Reduzierung von Wasser-, Energie- und Chemie-Verbräuchen durch aktiven Austrag von Verschmutzungen aus der Maschine
- › HOT-TEMP Heißwaschung – Steigerung der Maschinenkapazität um bis zu 40% durch mind. 67°C Waschtemperatur
- › LOW-CHEM Reinigersparsystem – Reduzierung des Reinigerverbrauchs um bis zu 80%
- › CLIMATE-PRO Energiesparsystem – deutliche Reduzierung des Energieverbrauchs um bis zu 30% dank innovativer Wärmepumpentechnologie. Förderfähig durch das Bundesamt für Wirtschaft und Ausfuhrkontrolle (BAFA), sparen Sie doppelt und beantragen Sie unkompliziert staatliche Fördergelder
- › übererfüllt das geforderte hygienische Ergebnis nach DIN 10534



PREMAX FTPi twiLINE

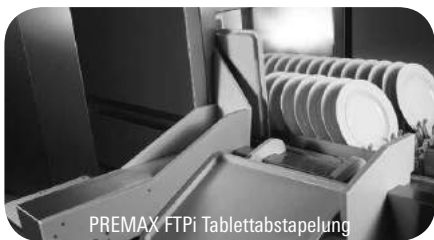

PREMAX FTPi Tablettabstapelung

Bandspülmaschine PROFI FTNi

Die PROFI-Linie – alles, was eine professionelle Spülmaschine braucht. Die erfolgreiche Produktserie von HOBART findet sich überall dort im Einsatz, wo entsprechend dem Spülaufkommen und der Verschmutzung des Spülguts die saubere Arbeit eines echten Profis gefragt ist.

- › niedrige Betriebskosten und hohe Wirtschaftlichkeit dank Reduzierung des Frischwasserverbrauchs um weitere 10%
- › Wasch- und Spülergebnis gemäß den Anforderungen der DIN SPEC 10534
- › TRI-RINSE Klarspülung – exzellentes Spülergebnis und reduzierter Reinigungsmittelverbrauch durch Spülung in drei Stufen
- › PERMANENT CLEAN Schmutzaustrag – Reduzierung von Wasser-, Energie- und Chemie-Verbräuchen durch aktiven Austrag von Verschmutzungen aus der Maschine
- › CONTACT-PLUS Waschsystem – Optimierung des Reinigungsergebnisses dank großer aktiver Kontaktstrecke
- › Effizienzkonzept mit kombiniertem Reinigungsmanagement, Abluftmanagement und Trocknungsmanagement zur Einsparung von Energiekosten und für die Verbesserung des Raumklimas durch reduzierte Abluftwerte
- › CLIMATE-PRO Energiesparsystem – deutliche Reduzierung des Energieverbrauchs um bis zu 30% dank innovativer Wärmepumpentechnologie, förderfähig durch das Bundesamt für Wirtschaft und Ausfuhrkontrolle (BAFA), sparen Sie doppelt und beantragen Sie unkompliziert staatliche Fördergelder
- › 3DRY Trocknung – bestes Trocknungsergebnis durch kontrollierte Trocknung von allen Seiten

Korbdurchlaufmaschinen PREMAX CP, PROFI CN und PROFI CS (neue Modelle)

Mit den Korbdurchlaufmaschinen von HOBART können Korbleistungen bis max. 320 Stück/h abgedeckt werden. Dank der drei verfügbaren Basismodelle ist für jeden Anspruch die passende Maschine dabei. Die Ausstattung orientiert sich an den Bandspülmaschinen PREMAX FTPi und PROFI FTNi, zusätzlich sind folgende neue Ausstattungsmerkmale im Programm:

- › RACK-FLOW Sensorsystem – zur Unterstützung bei der optimalen Nutzung der Spülmaschine. Ein Sensor erkennt die Körbe und puffert sie in der Maschine, dadurch kann die gesamte Maschinenlänge zur Beladung ausgenutzt werden – spülen Sie doppelt so viele Körbe am Stück wie bisher
- › INFOTRONIC Steuerung – mehr Komfort und Übersichtlichkeit auf einen Blick, klare und anschauliche Darstellung von Betriebszuständen, Temperaturen, Wasser- und Stromverbräuchen und Dokumentation des Betriebsbuches nach DIN
- › optimales Trocknungsergebnis dank neuer Gebläsetechnologie mit höheren Luftgeschwindigkeiten, dadurch 50% mehr Effizienz
- › weitere Ausstattungsdetails auf Anfrage



PREMAX CP

REINIGER / WASSERAUFBEREITUNG

HOBART



Gläserreiner HYLINE

- › Flüssigreiner für Gläser
- › schont Dekore
- › mit Glaskorrosionsschutz
- › beste Bierschaumstabilität
- › für weiches Wasser

Kanister:	11 kg
Artikel-Nr.:	HLG-10
Preis:	44,00 €



Universalreiner HYLINE

- › Flüssigreiner für universellen Einsatz
- › gutes Stärke- sowie Fettlösevermögen
- › hohe Reinigungsleistung
- › reinigt geruchsneutral
- › geeignet für Gläser ohne Dekor
- › für mittleres bis hartes Wasser

Kanister:	12 kg
Artikel-Nr.:	HLB-20
Preis:	51,00 €



Universalreiner HYLINE

- › Flüssigreiner für universellen Einsatz
- › aktivchlorhaltig
- › hohe Reinigungsleistung
- › sehr gute Bleichwirkung
- › für weiches bis mittelhartes Wasser

Kanister:	24 kg
Artikel-Nr.:	HLU-30K
Preis:	84,00 €



Gläserklarspüler HYLINE

- › Flüssigklarspüler für Gläser
- › hochkonzentriert
- › leicht sauer
- › schont Dekore
- › schnell trocknend
- › brillanter Glanz

Kanister:	10,00 l
Artikel-Nr.:	HLG-1000
Preis:	47,00 €



Universalreiner HYLINE

- › Flüssigreiner für universellen Einsatz
- › chlorfrei
- › hohe Reinigungsleistung
- › mit besonderer Wirkung gegen Stärke
- › für weiches Wasser

Kanister:	12 kg
Artikel-Nr.:	HLU-32
Preis:	50,00 €



Aluminiumreiner HYLINE

- › Flüssigreiner für Utensilien aller Art
- › hohe Reinigungsleistung
- › sehr gutes Fett- und Eiweißlösevermögen
- › geeignet für Spülgut aus Aluminium und Edelstahl
- › hoher Materialschutz

Kanister:	12 kg
Artikel-Nr.:	HLA-40
Preis:	49,00 €



Universalreiner HYLINE

- › Flüssigreiner für universellen Einsatz
- › aktivchlorhaltig
- › hohe Reinigungsleistung
- › sehr gutes Fettlösevermögen
- › für hartes Wasser

Kanister:	12 kg
Artikel-Nr.:	HLU-31
Preis:	45,00 €



Universalklarspüler HYLINE

- › Flüssigklarspüler für den universellen Einsatz
- › hochkonzentriert
- › neutral
- › sehr gutes Ablaufverhalten
- › fleckenfreie Trocknung

Kanister:	10 l
Artikel-Nr.:	HLU-3000
Preis:	46,00 €



Umkehrosmose HYDROLINE PURE RO-S

- › stellt entmineralisiertes Wasser her
- › schützt vor Salz- und Kalkflecken auf Geschirr, Gläsern und Besteck
- › schützt optimal vor Verkalken
- › optimiert Chemie Reinigungsleistung
- › Spülbetrieb ist immer gewährleistet
- › Leistung: 2,00 l / min.
- › geeignet für Untertischspülmaschinen: Gläserspülmaschinen PREMAX GCP/ GP, Gläserspülmaschinen PROFi GC/ GX/GXC, Besteck- und Geschirrspülmaschinen PREMAX FP, Geschirrspülmaschinen PROFi FX/FXL

Artikel-Nr.:	RO-S
Preis:	1.054,00 €



Umkehrosmose HYDROLINE PURE RO-C

- › stellt entmineralisiertes Wasser her
- › schützt vor Salz- und Kalkflecken auf Geschirr, Gläsern und Besteck
- › schützt optimal vor Verkalken
- › optimiert Chemie Reinigungsleistung
- › minimale Betriebskosten bei höchster Kapazität
- › kompakte Osmoseanlage zur separaten Aufstellung neben der Maschine
- › Leistung: 500 l / Tag und 5 l / min.
- › geeignet für HOBART Gläser-, Untertisch- und Hauben-Spülmaschinen

Artikel-Nr.:	RO-C
Preis:	4.154,00 €

Zubehör

Sicherungseinrichtung für RO-C nach DIN EN 1717

Artikel-Nr.:	01-294220-001
Preis:	262,00 €

Sicherungseinrichtung für RO-I/RO-S nach DIN EN 1717

Artikel-Nr.:	01-539385-001
Preis:	151,00 €

Vorfilterkartusche für RO-I/RO-S (Kapazität 14.000 l)

Artikel-Nr.:	01-294225-101
Preis:	54,00 €

Vorfilterkartusche für RO-C (Kapazität 10.000 l)

Artikel-Nr.:	01-294214-201
Preis:	58,00 €



Spezialklarspüler HYLINE

- › Flüssigklarspüler für den Einsatz bei demineralisiertem Wasser
- › geeignet in Kombination mit einer Osmose oder Vollentsalzung
- › hochkonzentriert
- › schont Dekore
- › sehr gutes Ablaufverhalten
- › fleckenfreie Trocknung

Kanister:	10 l
Artikel-Nr.:	HLD-5000
Preis:	46,00 €

BESTECKPOLIERMASCHINE



EasyButter

Butterportionierer – EasyButter

- › frische Butter auf Tastendruck
- › Sonderlackierung möglich

Ø x H/mm:	370 x 570
Netzspannung:	120-240 V
Eingangsfrequenz:	50 - 60 Hz
Artikel-Nr.:	1003300
Preis:	1.890,00 €

Zubehör:	Artikel-Nr.:	Preis:
Zweitmagazin:	1003265	849,00 €
Freshbox:	1005361	59,00 €



TD 2000

Besteckpoliermaschine TD 2000 – die kleine Schnelle

- › platzsparend und preiswert:

Leistung/h:	2000 Teile
B x T x H/mm:	500 x 425 x 440
Gewicht:	37 kg
Anschlusswert:	0,42 kW / 220-240 V
Artikel-Nr.:	1000025
Preis:	2.943,00 €

Zubehör:	Artikel-Nr.:	Preis:
Fahrbares Untergestell:	1000681	309,00 €
Original Dörr-Poliergranulat SG 2000:	1000764	30,00 €
Schalldämmende Abdeckung:	1000680	249,00 €



TD 3000 mit fahrbarem Untergestell ohne Schublade und Korbalterung und Besteckkorb gelocht

Besteckpoliermaschine TD 3000 L – Einstiegsmodell

- › Tischmodell in kostengünstiger und kompakter Bauweise

Leistung/h:	3000 Teile
B x T x H/mm:	600 x 540 x 405
Gewicht:	50 kg
Anschlusswert:	0,55 kW / 220-240 V
Artikel-Nr.:	0017015
Preis:	3.242,00 €



Fahrbares Untergestell mit ausziehbarer Schublade und Besteckkorb gelocht

Besteckpoliermaschine TD 3000 – bedienerfreundliches Tischmodell

- › laufruhiges Tischmodell mit LED-Anzeigen für Betriebsbereitschaft und Störmeldungen

Leistung/h:	3000-4000 Teile
B x T x H/mm:	650 x 560 x 450
Gewicht:	60 kg
Anschlusswert:	0,70 kW / 220-240 V
Artikel-Nr.:	0014457
Preis:	3.890,00 €



Schalldämmende Abdeckung

Zubehör für TD 3000 L & TD 3000:	Artikel-Nr.:	Preis:
Original Dörr-Poliergranulat SG 3000 (für TD 3000L):	0017376	35,00 €
Original Dörr-Poliergranulat SG 3050 (für TD 3000):	0015199	35,00 €
Fahrbares Untergestell mit ausziehbarer Schublade:	0014768	667,00 €
Schalldämmende Abdeckung:	1000239	249,00 €

Alle Maschinen mit Netzanschluss 220/230 V - 50 Hz.

BESTECKPOLIERMASCHINE



Besteckpoliermaschine TD 8000

› Modell mit Klartext-Anzeige-Betriebsbereitschaft und Störmeldungen

Leistung:	8000 Teile pro Stunde
B x T x H/mm:	750 x 690 x 790
Gewicht:	105 kg
Anschlusswert:	1,00 kW / 220-240 V
Artikel-Nr.:	1004148
Preis:	5.885,00 €



TD 8000

Besteckpoliermaschine TD 8000 Fill & Go

› Modell mit Klartext-Anzeige Betriebsbereitschaft und Störmeldungen, automatische Befüllung

Leistung:	8000 Teile pro Stunde
B x T x H/mm (Querlage):	810 x 800 x 1060
B x T x H/mm (Längslage):	780 x 810 x 1060
Gewicht:	120 kg
Anschlusswert:	1,00 kW / 220-240 V
Artikel-Nr.:	1005825
Preis:	7.431,00 €

Zubehör für TD 8000 & TD 8000 Fill & Go:	Artikel-Nr.:	Preis:
Original Dörr-Poliergranulat SG 8000:	0015203	55,00 €
Schalldämmende Abdeckung TD 8000:	1004913	339,00 €
Besteckbehälter 600 x 400 x 220 mm (gelocht):	1004581	30,00 €
Besteckbehälter 600 x 400 x 170 mm (geschlossen):	1004582	27,00 €
Rollwagen für Besteckbehälter, blau, 600 x 400 mm:	1004591	55,00 €
Reinigungsalkohol	0015204	12,00 €



TD 8000
Fill&Go

GLÄSERPOLIERMASCHINE

Gläserpoliermaschine TD 500 inkl. Wäschesack

Leistung:	500 Gläser pro Stunde
B x T x H/mm:	260 x 380 x 470
Gewicht:	20 kg
Anschlusswert:	0,69 kW / 220-240 V
Artikel-Nr.:	0020738
Preis:	1.769,00 €

Zubehör:	Artikel-Nr.:	Preis:
Ersatzbürstenset TD 500 (6 Stück):	0020900	228,00 €



Gläserpolier-
maschine
TD 500

Gläserpoliermaschine TD 1000 inkl. Wäschesack

Leistung:	1.000 Gläser pro Stunde
B x T x H/mm:	605 x 275 x 470
Gewicht:	30 kg
Anschlusswert:	1,27 kW / 220-240 V
Artikel-Nr.:	0020739
Preis:	2.514,00 €

Zubehör:	Artikel-Nr.:	Preis:
Ersatzbürstenset TD 1000 (8 Stück):	0020901	303,00 €



Gläserpolier-
maschine
TD 1000

Alle Maschinen mit Netzanschluss 220/230 V - 50 Hz.

SPÜLKÖRBE



Tassenkorb
16 Fächer



Tassenkorb
20 Fächer

Tassenkörbe

	16 Fächer	16 Fächer	16 Fächer	20 Fächer	20 Fächer
Maximale Tassenhöhe/mm:	66	107	149	66	107
Fachgröße/mm:	111 x 111	111 x 111	111 x 111	111 x 88	111 x 88
Artikel-Nr.:	16C258	16C414	16C578	20C258	20C414
Preis:	15,00 €	35,00 €	52,00 €	15,00 €	35,00 €

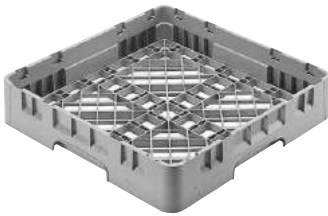

Basiskorb

Fachinnenhöhe/mm:	67
Außenhöhe/mm:	101
Artikel-Nr.:	816063
Preis:	9,50 €



Besteckkorb

Fachinnenhöhe/mm:	67
Außenhöhe/mm:	101
Artikel-Nr.:	816062
Preis:	10,00 €



Fächerbesteckkorb

Fachinnenhöhe/mm:	120
Außenhöhe/mm:	184
Artikel-Nr.:	816064
Preis:	13,00 €



Tellerspülkorb

Fachinnenhöhe/mm:	67
Außenhöhe/mm:	101
Artikel-Nr.:	816061
Preis:	10,50 €



Tablettenkorb offen

Fachinnenhöhe/mm:	67
Außenhöhe/mm:	101
Artikel-Nr.:	816070
Preis:	19,00 €



Extender für Universalkörbe

Fachinnenhöhe/mm:	-
Außenhöhe/mm:	51
Artikel-Nr.:	816072
Preis:	8,00 €



Spülkorb-Abdeckung für 1/1

B x T x H/mm:	500 x 500 x 24
Artikel-Nr.:	816071
Preis:	27,00 €



Camdollywagen

B x T x H/mm:	540 x 540 x 200
Artikel-Nr.:	956003
Preis:	120,00 €



Korbroller für Geschirrkörbe

B x T x H/mm:	535 x 535 x 192
Artikel-Nr.:	956001
Preis:	135,00 €

SPÜLKÖRBE

Die Gläserkörbe von Cambro haben komplett geschlossene Seitenwände zur hygienischen Aufbewahrung. Staub, Schmutzstoffe und die Finger von Mitarbeitern können Gläser oder Geschirr nicht von der Seite her verunreinigen.



Fachgröße
148 mm
x
148 mm
max. ø Glas
148 mm
ø

9 Fächer, Fachgröße: 148 x 148 mm, Außenmaß: 500 x 500 mm

Extender:	max. Höhe/mm:	Artikel-Nr.:	Preis:
1 Extender	90	9S318	35,00 €
2 Extender	132	9S434	46,00 €
3 Extender	174	9S638	54,00 €
4 Extender	216	9S800	66,00 €
5 Extender	258	9S958	77,00 €
6 Extender	300	9S1114	89,00 €



max. ø Glas
9,84 mm
ø

20 Fächer, Fachgröße: ø 9,84 mm, Außenmaß: 500 x 500 mm

Extender:	max. Höhe/mm:	Artikel-Nr.:	Preis:
1 Extender	143	20S418	38,00 €
2 Extender	184	20S534	49,00 €
3 Extender	225	20S738	60,00 €
4 Extender	267	20S900	73,00 €
5 Extender	308	20S1058	84,00 €
6 Extender	349	20S1214	97,00 €



max. ø Glas
7,94 mm
ø

30 Fächer, Fachgröße: ø 7,94 mm, Außenmaß: 500 x 500 mm

Extender:	max. Höhe/mm:	Artikel-Nr.:	Preis:
1 Extender	90	30S318	37,00 €
2 Extender	132	30S434	47,00 €
3 Extender	174	30S638	57,00 €
4 Extender	216	30S800	68,00 €
5 Extender	258	30S958	79,00 €
6 Extender	300	30S1114	89,00 €



Fachgröße
109 mm
x
109 mm
max. ø Glas
109 mm
ø

16 Fächer, Fachgröße: 109 x 109 mm, Außenmaß: 500 x 500 mm

Extender:	max. Höhe/mm:	Artikel-Nr.:	Preis:
1 Extender	90	16S318	35,00 €
1 Extender	110	16S418	37,00 €
2 Extender	132	16S434	46,00 €
2 Extender	152	16S534	47,00 €
3 Extender	174	16S638	55,00 €
3 Extender	194	16S738	56,00 €
4 Extender	216	16S800	66,00 €
4 Extender	238	16S900	68,00 €
5 Extender	258	16S958	77,00 €
5 Extender	278	16S1058	78,00 €
6 Extender	300	16S1114	89,00 €
6 Extender	320	16S1214	90,00 €



Fachgröße
87 mm
x
87 mm
max. ø Glas
87 mm
ø

25 Fächer, Fachgröße: 87 x 87 mm, Außenmaß: 500 x 500 mm

Extender:	max. Höhe/mm:	Artikel-Nr.:	Preis:
1 Extender	90	25S318	35,00 €
1 Extender	110	25S418	38,00 €
2 Extender	132	25S434	46,00 €
2 Extender	152	25S534	49,00 €
3 Extender	174	25S638	56,00 €
3 Extender	194	25S738	60,00 €
4 Extender	216	25S800	66,00 €
4 Extender	238	25S900	72,00 €
5 Extender	258	25S958	77,00 €
5 Extender	278	25S1058	84,00 €
6 Extender	300	25S1114	89,00 €
6 Extender	320	25S1214	96,00 €



Fachgröße
72 mm
x
72 mm
max. ø Glas
72 mm
ø

36 Fächer, Fachgröße: 72 x 72 mm, Außenmaß: 500 x 500 mm

Extender:	max. Höhe/mm:	Artikel-Nr.:	Preis:
1 Extender	90	36S318	37,00 €
1 Extender	110	36S418	39,00 €
2 Extender	132	36S434	47,00 €
2 Extender	152	36S534	51,00 €
3 Extender	174	36S638	57,00 €
3 Extender	194	36S738	63,00 €
4 Extender	216	36S800	68,00 €
4 Extender	238	36S900	75,00 €
5 Extender	258	36S958	79,00 €
5 Extender	278	36S1058	86,00 €
6 Extender	300	36S1114	89,00 €
6 Extender	320	36S1214	98,00 €

49 Fächer, Fachgröße: 60 x 60 mm, Außenmaß: 500 x 500 mm

Extender:	max. Höhe/mm:	Artikel-Nr.:	Preis:
1 Extender	90	49S318	37,00 €
2 Extender	132	49S434	48,00 €
3 Extender	174	49S638	58,00 €
4 Extender	216	49S800	68,00 €
5 Extender	258	49S958	80,00 €
6 Extender	300	49S1114	93,00 €



Bitte bei jedem Korb die Farbe definieren. Die Extender werden Standard in softgrau ausgeliefert.
z.B. Gläserkorb Artikelnummer 25S534 + Farbnummer 163 (rot) = Artikelnummer 25S534/163



Fachgröße
60 mm
x
60 mm
max. ø Glas
60 mm
ø

SPÜLKÖRBE

Ein einziger Korb für verschiedene Gläserhöhen – das höhenverstellbare System



- › Korbgröße 500 x 500 mm für alle gewerblichen Spülmaschinen
- › offene Korbstruktur für optimale Waschergebnisse
- › höhenverstellbare Aufsatzrahmen für Gläser bis 340 mm Höhe
- › Eckstreben mehrfach höhenverstellbar und vormontiert
- › Aufsatzrahmen je nach Glasdurchmesser farblich differenziert
- › Bestückung von außen leicht erkennbar
- › stapelbar und bestens geeignet für Transport und Lagerung



Varianten:

- › Glashöhe 65-120 mm: 1x Aufsatzrahmen
- › Glashöhe 120-240 mm: 1x Extender (höhenverstellbar)
- › Glashöhe 240-340 mm: 2x Extender (höhenverstellbar)

Gläserkorb, 9 Fächer, 149 x 149 mm

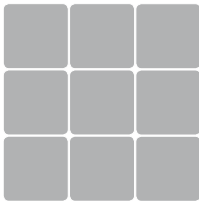

B x T x H/mm:	Zubehör:	Glashöhe/mm:	Artikel-Nr.:	Preis:
500 x 500 x 120/240	1x Extender*	120-240	90816015	24,00 €
500 x 500 x 240/340	2x Extender*	240-340	90816016	29,00 €

Gläserkorb, 16 Fächer, 113 x 113 mm

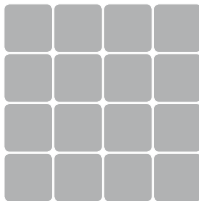

B x T x H/mm:	Zubehör:	Glashöhe/mm:	Artikel-Nr.:	Preis:
500 x 500 x 65	-	65	90816017	15,00 €
500 x 500 x 65/120	1x Aufsatz	65-120	90816018	22,00 €
500 x 500 x 120/240	1x Extender*	120-240	90816019	28,00 €
500 x 500 x 240/340	2x Extender*	240-340	90816020	33,00 €

Gläserkorb, 25 Fächer, 88 x 88 mm

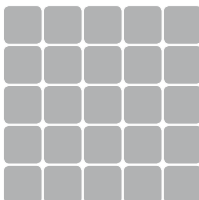

B x T x H/mm:	Zubehör:	Glashöhe/mm:	Artikel-Nr.:	Preis:
500 x 500 x 65	-	65	90816021	16,00 €
500 x 500 x 65/120	1x Aufsatz	65-120	90816022	24,00 €
500 x 500 x 120/240	1x Extender*	120-240	90816023	32,00 €
500 x 500 x 240/340	2x Extender*	240-340	90816024	37,00 €

Gläserkorb, 36 Fächer, 73 x 73 mm

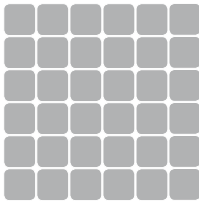

B x T x H/mm:	Zubehör:	Glashöhe/mm:	Artikel-Nr.:	Preis:
500 x 500 x 65	-	65	90816025	18,00 €
500 x 500 x 65/120	1x Aufsatz	65-120	90816026	26,00 €
500 x 500 x 120/240	1x Extender*	120-240	90816027	35,00 €
500 x 500 x 240/340	2x Extender*	240-340	90816028	41,00 €

Gläserkorb, 49 Fächer, 63 x 63 mm

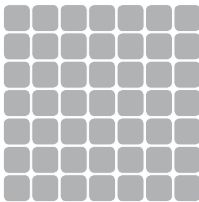

B x T x H/mm:	Zubehör:	Glashöhe/mm:	Artikel-Nr.:	Preis:
500 x 500 x 65	-	65	90816029	20,00 €
500 x 500 x 65/120	1x Aufsatz	65-120	90816030	28,00 €
500 x 500 x 120/240	1x Extender*	120-240	90816031	40,00 €
500 x 500 x 240/340	2x Extender*	240-340	90816032	44,00 €

Zubehör



Bezeichnung:	Artikel-Nr.:	Preis:
Kit zur Höhenverstellung von Gläserkörben (20 Stück)	90810009	4,00 €

*höhenverstellbar

TELLERSTAPELSYSTEME

ADE

Tellerstapelsysteme Plate Mate

- › weltweit einzigartiges Tellerstapelsystem
- › für alle runden, viereckigen und ovalen Teller und Platten bis 330 mm Durchmesser und 50 mm Höhe geeignet
- › jede der vier Säulenseiten einzeln einstellbar – Wandmodell einseitig einstellbar
- › fahrbare Tellerwagen schnell und platzsparend zusammenklappbar

Bezeichnung:	Modell:	Höhe/mm:	Artikel-Nr.:	Preis:
Tellerwagen Standard für 84 Teller	PM 84 STA	1850	4630	892,00 €
Tellerwagen, zusammenlegbar für 84 Teller	PM 84 Z	1890	4632	892,00 €
Tellerwagen, zusammenlegbar für 60 Teller	PM 60 Z	1490	4643	735,00 €
Tellerwagen, zusammenlegbar für 48 Teller	PM 48 Z	1270	4634	617,00 €

Tellerwagen für 96 Teller / 2 Säulen	PM 96 DUO	1380	4628	946,00 €
Tellerwagen für 120 Teller / 2 Säulen	PM 120 DUO	1580	4627	1.147,00 €
Tellerwagen für 168 Teller / 2 Säulen	PM 168 DUO	1860	4633	1.269,00 €

Tischmodell für 48 Teller	TM 48	1170	4635	500,00 €
Tischmodell für 36 Teller	TM 36	930	4636	372,00 €
Tischmodell für 24 Teller	TM 24	730	4637	274,00 €
Tischmodell für 12 Teller	TM 12	490	4638	176,00 €

Wandmodell für 6 Teller	WM 6	570	4639	103,00 €
Wandmodell für 9 Teller	WM 9	770	4640	132,00 €
Wandmodell für 12 Teller	WM 12	990	4641	162,00 €
Wandmodell für 48 Teller/2 Stützen	WM 48	1140	4642	647,00 €

Zubehör

Bezeichnung:	Modell:	L x B/mm:	Artikel-Nr.:	Preis:
Schutzhülle für Tellerwagen	PM 84 STA	600 x 600	4631	220,00 €
Schutzhülle für Tellerwagen	PM 48 Z	650 x 650	4644	220,00 €
Schutzhülle für Tellerwagen	PM 96 DUO	1200 x 600	4634	350,00 €



Tischmodelle TM



Fahrbarer
Tellerwagen
PM 84 Z

BLANCO
PROFESSIONAL

SERVISTAR Tellerstapelsystem

- › absolut sichere und elastische Fixierung der vertikal gestapelten Teller durch die cleveren Tellerhalter mit Softgrip-Oberfläche
- › einfache und stufenlose Anpassung des Haltesystems an verschiedene Tellergrößen
- › robuste Alltagstauglichkeit durch verwindungssteifen Edelstahlrahmen
- › ideal zum Vorrichten oder Portionieren von Kaltspeisen
- › praktisch als Zwischenablage
- › ideal, wenn Küche, Kühl- und Speiseraum auf verschiedenen Etagen liegen
- › für Catering- und Partyservice
- › fahrbare Ausführung mit 4 Lenkrollen, stahlverzinkt (auch in Kunststoff erhältlich), 2 mit Feststeller

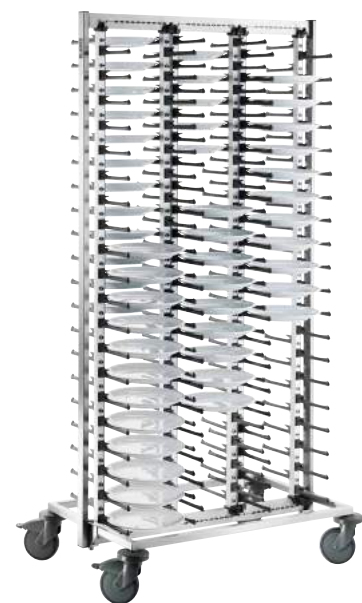
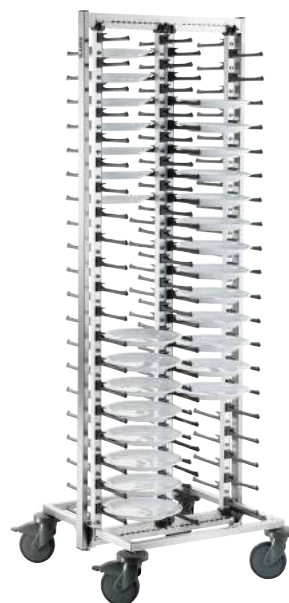

Bezeichnung:	Kapazität/Teller:	B x T x H/mm:	Artikel-Nr.:	Preis:
SERVISTAR Gastro, fahrbar 80	80	653 x 663 x 1856	573694	975,00 €
SERVISTAR Gastro, fahrbar 120	120	653 x 933 x 1856	573698	1.284,00 €

SERVIERWAGEN



SW-850 RL-2



SW-1050 RL-3M



SW-1050 RS-2M

Servierwagen Servo⁺

Äußerst stabiler Servierwagen, Schraubenkonstruktion ohne Schweißnähte, aus Edelstahl, Rundrohr-Schiebebügel, tiefgezogene Borde mit Stopprand, schallgedämmt, Stoßecken an jedem Bord, rostfreie, hochwertige Kunststoffrollen – 2 Lenkrollen, 2 Lenkstoprollen, leicht montierbar (geliefert als flat pack). Bei Typ Servo⁺ schwere Ausführung, nur montiert lieferbar.

Bezeichnung:	Borde:	B x T x H/mm:	Tragfähigkeit/kg:	Bordmaße/mm:	Artikel-Nr.:	Preis:
SW-850 RL-2	2	870 x 570 x 950	120	800 x 500	88025001	211,00 €
SW-850 RL-3	3	870 x 570 x 950	150	800 x 500	88025005	263,00 €
SW-1050 RL-2	2	1070 x 570 x 950	120	1000 x 500	88025011	310,00 €
SW-1050 RL-3	3	1070 x 570 x 950	150	1000 x 500	88025013	369,00 €
SW-1050 RS-2M	2	1035 x 535 x 1043	160	1000 x 500	88025024	403,00 €
SW-1050 RS-3M	3	1035 x 535 x 1043	200	1000 x 500	88025026	465,00 €
SW-1050 RS-4M	4	1035 x 535 x 1353	240	1000 x 500	88025028	613,00 €
SW-1060 RL-2	2	1070 x 670 x 950	120	1000 x 600	88025017	323,00 €
SW-1060 RL-3	3	1070 x 670 x 950	150	1000 x 600	88025019	389,00 €
SW-1060 RL-4	4	1070 x 670 x 1260	160	1000 x 600	88025021	605,00 €
SW-1060 RS-2M	2	1035 x 635 x 1043	160	1000 x 600	88025030	426,00 €
SW-1060 RS-3M	3	1035 x 635 x 1043	200	1000 x 600	88025032	489,00 €
SW-1060 RS-4M	4	1035 x 635 x 1353	240	1000 x 600	88025034	635,00 €



Standardausführung SW .../2



Standardausführung SW .../3



Schwere Ausführung SSW .../2



Schwere Ausführung SSW .../3

Servierwagen

Servierwagen SW von HUPFER sind bekanntlich robust. Die Modellreihe SSW steht für die ganz harte Nutzung im Großküchenalltag. Mit verschiedenen Bordmaßen und -anzahl erhältlich, können beide Versionen mit diverserem Zubehör bis hin zu luftidentischen Rollen ausgestattet werden. Das unterstreicht die hohe Qualität im Sinne des Nutzers.

Bezeichnung:	Borde:	B x T x H/mm:	Tragfähigkeit/kg:	Bordmaße/mm:	Artikel-Nr.:	Preis:
SW 6 x 4/2 Edelstahl	2	695 x 495 x 892	80	600 x 400	0124002	246,00 €
SW 6 x 4/3 Edelstahl	3	695 x 495 x 892	120	600 x 400	0124012	279,00 €
SW 8 x 5/2 Edelstahl	2	895 x 595 x 960	80	800 x 500	0111932	208,00 €
SW 8 x 5/3 Edelstahl	3	895 x 595 x 960	120	800 x 500	0111962	246,00 €
SW 8 x 5/4 Edelstahl	4	895 x 595 x 1275	150	800 x 500	0111992	453,00 €
SW 10 x 6/2 Edelstahl	2	1095 x 695 x 960	80	1000 x 600	0112052	366,00 €
SW 10 x 6/3 Edelstahl	3	1095 x 695 x 960	120	1000 x 600	0112082	442,00 €

Servierwagen, schwere Ausführung

Bezeichnung:	Borde:	B x T x H/mm:	Tragfähigkeit/kg:	Bordmaße/mm:	Artikel-Nr.:	Preis:
SSW 8 x 5/2 Edelstahl	2	895 x 595 x 1023	120	800 x 500	0112172	382,00 €
SSW 8 x 5/3 Edelstahl	3	895 x 595 x 1023	180	800 x 500	0112202	480,00 €
SSW 10 x 6/2 Edelstahl	2	1095 x 695 x 1023	120	1000 x 600	0112292	404,00 €
SSW 10 x 6/3 Edelstahl	3	1095 x 695 x 1023	180	1000 x 600	0112322	488,00 €

SERVIERWAGEN



Tellertransportwagen

- › Edelstahlausführung
- › für max. 135 Geschirrtteile
- › 4 Lenkrollen ø 125 mm, 2 mit Totalfeststellern

Bezeichnung:	Tragkraft/kg:	B x T x H/mm:	Artikel-Nr.:	Preis:
Transportwagen, 1-fach, hohe Ausführung	120	995 x 485 x 951	90952005	479,00 €
Transportwagen, 1-fach, niedrige Ausführung	120	995 x 485 x 766	90952003	359,00 €
Transportwagen, 2-fach, hohe Ausführung	270	995 x 795 x 951	90952006	669,00 €
Transportwagen, 2-fach, niedrige Ausführung	270	995 x 795 x 766	90952004	569,00 €



Besteckaufsatz für Tellertransportwagen

- › Edelstahlausführung



Bezeichnung:	Passend für:	B x T x H/mm:	Artikel-Nr.:	Preis:
Besteckaufsatz	90952003-90952006	935 x 310 x 303	90950001	155,00 €



Besteck- und Tablettwagen

- › inkl. 5 Besteckbehälter (GN 1/4-150)
- › 4 rostfreie Lenkrollen, 2 mit Feststeller
- › aus CNS mit transparenter, halbseitig klappbarer Plexiglasabdeckung und 1 CNS-Serviettenspender

Modell:	BT400
Gewicht/kg:	24
Kapazität:	120 Tablett, 500 Besteckteile
B x T x H/mm:	900 x 600 x 1270
Artikel-Nr.:	572361
Preis:	955,00 €

Besteck- und Tablettwagen

- › inkl. 10 Besteckbehälter (GN 1/4-150)
- › 4 rostfreie Lenkrollen, 2 mit Feststeller
- › aus CNS mit transparenter, halbseitig klappbarer Plexiglasabdeckung und 2 CNS-Serviettenspender

Modell:	BT800
Gewicht/kg:	41
Kapazität:	120 Tablett, 1100 Besteckteile
B x T x H/mm:	900 x 600 x 1485
Artikel-Nr.:	572362
Preis:	1.632,00 €

Löffelwagen

- › 4 rostfreie Lenkrollen, 2 mit Feststeller
- › 11 unterschiedlich große, runde Aussparungen im oberen Bord zur Aufnahme von großen Schöpflöffeln, Schneebeesen etc.
- › inkl. beidseitiger Galerie zum Einhängen von Kleinteilen
- › inkl. zusätzlicher Hängeleiste für Löffel, Gabeln etc.

Modell:	LW 8 x 5-2
Gewicht/kg:	19
B x T x H/mm:	900 x 600 x 950
Artikel-Nr.:	569791
Preis:	634,00 €



SW 6 x 4-2



SW 8 x 5-3



SW 10 x 6-2



SW 10 x 6-3

Servierwagen aus CNS

Eingeschweißte Borde, eingerollte Kanten an den Borden, integrierte Schalldämmung und Stoßschutz, Belastbarkeit bis zu 200 kg, hohe Wendigkeit durch 4 Lenkrollen, stahlverzinkt, davon 2 als Feststeller

Bezeichnung:	Borde:	B x T x H/mm:	Tragfähigkeit/kg:	Artikel-Nr.:	Preis:
SW 6 x 4-2	2	700 x 500 x 950	120	566246	220,00 €
SW 6 x 4-3	3	700 x 500 x 950	120	566247	235,00 €
SW 8 x 5-2	2	900 x 600 x 950	120	555527	198,00 €
SW 8 x 5-3	3	900 x 600 x 950	120	555528	218,00 €
SW 10 x 6-2	2	1100 x 700 x 1010	160	555536	379,00 €
SW 10 x 6-3	3	1100 x 700 x 1010	200	555538	461,00 €
SW 10 x 6-4	4	1100 x 700 x 1350	200	563459	549,00 €
SW 10 x 6-5	5	1100 x 700 x 1350	200	563462	697,00 €



Verkleidungs-Sets für Servierwagen

Die Verkleidung für die BLANCO Servierwagen braucht sich nicht zu verstecken. Sie lässt sich überall dort einsetzen, wo Sichtschutz gewünscht ist. Im Gastbereich wird sauberes Geschirr geschützt und gebrauchtes bleibt verborgen. Die stabilen Seitenwände kann man leicht ein- und aushängen. Das erleichtert die Reinigung und der Wagen ist auch weiterhin ohne Verkleidung einsatzbereit.

verkehrsgrau B	signalweiß	perlweiß	blassbraun	umbra-grau	graphit-schwarz	ginster-gelb	karminrot	saphir-blau	brom-beere	limette	espresso	granny	steingrau



Bezeichnung:	Verkleidung 3-seitig, CNS, zum Einhängen	Verkleidung 3-seitig, mit frontseitigen Flügeltüren, CNS, zur einfachen Montage	Verkleidung 3-seitig, farbig, zum Einhängen	Verkleidung 3-seitig, mit frontseitigen Flügeltüren, farbig, zur einfachen Montage
Ausführung:	zum Einhängen	zur einfachen Montage	zum Einhängen	zur einfachen Montage
Material:	Edelstahl	Edelstahl	Feinblech, doppelseitig elektrolytisch verzinkt, pulverbeschichtet in versch. Farben	Feinblech, doppelseitig elektrolytisch verzinkt, pulverbeschichtet in versch. Farben
Artikel-Nr. für Modell				
SW 8 x 5-2, SW 8 x 5-3:	375449	375450	375453	375454
Preis:	227,00 €	359,00 €	185,00 €	263,00 €
Artikel-Nr. für Modell				
SW 10 x 6-2, SW 10 x 6-3				
SW 10 x 6-2 Basic, SW 10 x 6-3 Basic:	375451	375452	375455	375456
Preis:	261,00 €	408,00 €	201,00 €	287,00 €

BANKETTWAGEN

Bankettwagen aus Edelstahl, Korpus und Türen doppelwandig isoliert, Schrankabteil mit fugenlos tiefgezogenen Auflagesicken für Edelstahlroste oder GN-Behälter, Sickenabstand 115 mm mit Kippsicherung, beheizt oder gekühlt erhältlich. Thermostatregelung: umluftbeheizt +30°C bis +100°C, umluftgekühlt -12°C bis +8°C, digitale Steuerung. Bankettwagen light, beheizt, mit analoger Steuerung, isoliert, sonst wie Bankettwagen



BKW 2 x 2/1 GN



BKW 1 x 2/1 GN



BKW light 2 x 2/1 GN



BKW light 1 x 2/1 GN

Bezeichnung:	B x T x H/mm:	Anzahl der Einschübe:	Anschlusswert:	Artikel-Nr.:	Preis:
BKW 1 x 2/1 GN beheizt	777 x 837 x 1712	11	2,25 kW / 230 V	88 23 01 04	4.842,00 €
BKW 2 x 2/1 GN beheizt	1490 x 837 x 1712	2 x 11	2,90 kW / 230 V	88 23 02 03	5.585,00 €
BW 1 x 2/1 GN gekühlt	802 x 884 x 1755	10	0,60 kW / 230 V	88 23 04 02	7.471,00 €
BW 2 x 2/1 GN gekühlt	1487 x 843 x 1755	2 x 11	0,60 kW / 230 V	88 23 04 01	8.740,00 €
BKW light 1 x 2/1 GN beheizt	777 x 837 x 1674	11	1,75 kW / 230 V	88 23 01 11	3.880,00 €
BKW light 2 x 2/1 GN beheizt	1490 x 837 x 1674	2 x 11	2,40 kW / 230 V	88 23 02 11	4.752,00 €

Mehr Beweglichkeit in der Speisenlogistik – ISOBOX Mobil bringt maximale Flexibilität

Die Produktfamilie ISOBOX Mobil verfügt über die zwei Modellreihen Flex und Basic, damit Sie schnell und flexibel auf verschiedenste Bedürfnisse reagieren können. Ein Abteil in zwei Größen, zwei Abteile übereinander oder nebeneinander. Bei der Basic-Reihe kommen Sie generell mit geschlossenen Neutralmodellen schnell zum Ziel. Die Flex-Reihe bietet Ihnen die Möglichkeit, wahlweise zu kühlen oder zu wärmen oder auch die neutrale Version zu nutzen – Kombinationsmöglichkeiten für alle Fälle des Speisentransportes.



ISOBOX 2/16 75 Flex



ISOBOX 1/15 37,5 Flex



ISOBOX 2/16 75 AP



ISOBOX 1/15 37,5 Mobil Basic

Bezeichnung:	B x T x H/mm:	Anzahl der Abteile:	Höhenraster der Einschübe/mm:	Artikel-Nr.:	Preis:
ISOBOX Mobil Flex 1/15 37,5	590 x 800 x 930	1 (Längseinschub, 15 GN 1/1)	37,5	0223041	3.181,00 €
ISOBOX Mobil Flex/V 2/16 75	590 x 800 x 1670	2 (Längseinschub oben+unten, 16 GN 1/1)	75,0	0223045	2.550,00 €
ISOBOX Mobil Flex 2/16 75 AP	1100 x 800 x 970	2 (Längseinschub rechts+links, 32 GN 1/1)	37,5	0223043	4.683,00 €
ISOBOX Mobil Basic 1/15 37,5	550 x 730 x 925	1 (Längseinschub, 15 GN 1/1)	37,5	0223047	5.062,00 €



Bankettwagen mit Umluft-Heizung

Suppen, Nudeln, Fisch, Gemüse – jedes warme Gericht benötigt eine andere Temperatur, um appetitlich und frisch zu bleiben. Das geschlossene Umluft-Heizsystem der BLANCO Bankettwagen lässt sich gradgenau von +30°C bis +90°C auf jede Speise einstellen. Mit der leistungsstarken Umluftheizung erreichen Sie in nur 15 Minuten +90°C. Die Wagen können wahlweise trocken oder feucht beheizt werden.

Bankettwagen mit Umluft-Kühlung

Ob Salat oder Pudding, Sorbet oder Parfait: Dank des großen, gradgenau regelbaren Kühltemperatur-Bereichs von +8°C bis -10°C können Sie sich auf jede Kühlanforderung perfekt einstellen. Die gleichmäßige, leistungsstarke Umluftkühlung sorgt dabei für die zuverlässige Einhaltung der nach HACCP geforderten Temperaturen.

Bezeichnung:	BW 11	BW 18	BW 22	BW 36	BW-UK 10	BW-UK 15
Ausführung:	beheizt	beheizt	beheizt	beheizt	umluftgekühlt	umluftgekühlt
B x T x H/mm:	840 x 945 x 1920	840 x 945 x 1920	1390 x 945 1920	1390 x 945 1920	840 x 945 x 1920	840 x 945 x 1920
Kapazität:	11 x GN 2/1-100	18 x GN 2/1-65	22 x GN 2/1-100 <small>nur in Verb. m. Mittelwand</small>	36 x GN 2/1-65 <small>nur in Verb. m. Mittelwand</small>	10 x GN 2/1-100	15 x GN 2/1-65
Anschlusswerte:	220-240 V AC 50-60 Hz / 2,20 kW	220-240 V AC 50-60 Hz / 2,20 kW	220-240 V AC 50-60 Hz / 2,20 kW	220-240 V AC 50-60 Hz / 2,20 kW	220-240 V AC 50 oder 60 Hz / 0,50 kW	220-240 V AC 50 oder 60 Hz / 0,50 kW
Temperaturbereich:	+30°C bis +90°C	+30°C bis +90°C	+30°C bis +90°C	+30°C bis +90°C	-10°C bis +8°C	-10°C bis +8°C
Tür:	1 Flügeltür, doppelwandig isoliert	1 Flügeltür, doppelwandig isoliert	2 Flügeltüren, doppelwandig isoliert	2 Flügeltüren, doppelwandig isoliert	1 Flügeltür, doppelwandig isoliert	1 Flügeltür, doppelwandig isoliert
Schrank-Innenraum:	Hygieneausführung HS, 11 Paar tiefgezogene Auflage-sicken, Sickenabstand 115 mm	Hygieneausführung HS, 18 Paar tiefgezogene Auflage-sicken, Sickenabstand 75 mm	Hygieneausführung HS, 11 Paar tiefgezogene Auflage-sicken, Sickenabstand 115 mm	Hygieneausführung HS, 18 Paar tiefgezogene Auflage-sicken, Sickenabstand 75 mm	Hygieneausführung HS, 10 Paar tiefgezogene Auflage-sicken, Sickenabstand 115 mm	Hygieneausführung HS, 15 Paar tiefgezogene Auflage-sicken, Sickenabstand 75 mm
Besonderheiten:	fahrbar (4 Lenkrollen, 2 mit Feststeller, stahlverzinkt, 160 mm), mit oder ohne Feuchtluft beheizbar	fahrbar (4 Lenkrollen, 2 mit Feststeller, stahlverzinkt, 160 mm), mit oder ohne Feuchtluft beheizbar	fahrbar (2 Bock- und 2 Lenkrollen mit Feststeller, stahlverzinkt, 160 mm), mit oder ohne Feuchtluft beheizbar	fahrbar (2 Bock- und 2 Lenkrollen mit Feststeller, stahlverzinkt, 160 mm), mit oder ohne Feuchtluft beheizbar	fahrbar (4 Lenkrollen, 2 mit Feststeller, stahlverzinkt, 160 mm), mit oder ohne Feuchtluft beheizbar	fahrbar (4 Lenkrollen, 2 mit Feststeller, stahlverzinkt, 160 mm), mit oder ohne Feuchtluft beheizbar
Kältemittel:	-	-	-	-	R404a (FCKW frei)	R404a (FCKW frei)
Artikel-Nr.:	573 574	573 575	573 576	573 577	573 578	573 579
Preis:	4.531,00 €	4.531,00 €	5.056,00 €	5.056,00 €	6.998,00 €	6.998,00 €



Bankettwagen Zubehör

Die umluftbeheizten Modelle BW 22 und BW 36 können mit oder ohne Mittelwand verwendet werden – je nachdem, ob mit GN-Behältern oder mit Rosten gearbeitet wird. Die halbhohle Mittelwand ermöglicht den kombinierten Einsatz von Rosten und GN-Behältern.

Bezeichnung:	passend für:	Artikel-Nr.:	Preis:
Mittelwand hoch	BW 22	573580	414,00 €
Mittelwand hoch	BW 36	573581	516,00 €
Mittelwand halbhoch	BW 22	573582	390,00 €
Mittelwand halbhoch	BW 36	573583	468,00 €

Lieferung ohne Zubehör.

BANKETTWAGEN

Die Multitalente für die Speisenlogistik – die Kühler Bankettwagen von HUPFER

- › Anwendungsbereiche: Bankett / Veranstaltung, Altenheim, Catering, Außer-Haus-Verpflegung
- › mit vier Modellreihen: neutral, beheizt, aktiv gekühlt, beheizt/passiv gekühlt
- › Speisen vorbereiten, zwischenlagern, warm- oder kalthalten, transportieren und ausgeben mit nur einem Gerät
- › hygienisch einwandfrei, leichte Reinigung
- › Bestückung mit eigenen Behältnissen oder Tellern auf Gitterrosten oder Speisen in GN-Behältern



Modell:	BKW 1/14 L-GN-57,5
Abmessungen/mm:	640 x 775 x 1309
Anschlusswerte:	1,60 kW / 230 V
Höhenraster/mm:	57,5
Rostmaße/mm:	530 x 325
Kapazität:	14 x GN 1/1
Einschubart:	Längseinschub
Thermostateinstellung:	+30°C bis +95°C
Temperaturregelung:	stufenlos
Artikel-Nr.:	0163291
Preis:	3.238,00 €



Modell:	BKW 1/20 L-GN-57,5
Abmessungen/mm:	640 x 775 x 1654
Anschlusswerte:	1,60 kW / 230 V
Höhenraster/mm:	57,5
Rostmaße/mm:	530 x 325
Kapazität:	20 x GN 1/1
Einschubart:	Längseinschub
Thermostateinstellung:	+30°C bis +95°C
Temperaturregelung:	stufenlos
Artikel-Nr.:	0163292
Preis:	3.734,00 €



Diese und weitere Hupfer Transportwagen finden Sie in unserem Onlineshop ... 



Modell:	BKW 1/36 B-GN-57,5
Abmessungen/mm:	796 x 895 x 1573
Anschlusswerte:	1,60 kW / 230 V
Höhenraster/mm:	57,5
Rostmaße/mm:	530 x 325
Kapazität:	18 x GN 2/1 oder 36 x GN 1/1
Einschubart:	Quereinschub
Thermostateinstellung:	+30°C bis +95°C
Temperaturregelung:	stufenlos
Artikel-Nr.:	0163293
Preis:	4.663,00 €



Modell:	BKW 1/40 B-GN-57,5 UK
	umluftgekühlt
Abmessungen/mm:	796 x 895 x 1873
Anschlusswerte:	0,40 kW / 230 V
Höhenraster/mm:	57,5
Rostmaße/mm:	530 x 325
Kapazität:	20 x GN 2/1 oder 40 x GN 1/1
Einschubart:	Quereinschub
Thermostateinstellung:	+ 2°C bis +8° C regelbar, bei einer Umgebungstemperatur von +32°C
Temperaturregelung:	stufenlos
Artikel-Nr.:	0163295
Preis:	6.203,00 €



Modell:	BKW 1/14 L-GN-57,5 + 5 PK
	umluftbeheizt und passiv gekühlt
Abmessungen/mm:	640 x 775 x 1858
Anschlusswerte:	1,60 kW / 230 V
Höhenraster/mm:	57,5 im Unterbau, 4 x 72 im Aufsatz
Rostmaße/mm:	530 x 325
Kapazität:	14 x GN 1/1 im Unterbau + 5 x GN 1/1-65 im Aufsatz + 1 x eutektische Platte GN 1/1 (nicht im Preis enthalten)
Einschubart:	Längseinschub
Thermostateinstellung:	+30°C bis +95°C
Temperaturregelung:	stufenlos
Artikel-Nr.:	0163294
Preis:	4.799,00 €

REGALWAGEN

- › Regalwagen aus rostfreiem Edelstahl
- › Rollen: deutsches Markenfabrikat mit hoher Belastbarkeit
- › rostfrei gem. DIN 18867-8
- › 4 Lenkrollen ø 125 mm (2 mit Feststeller)

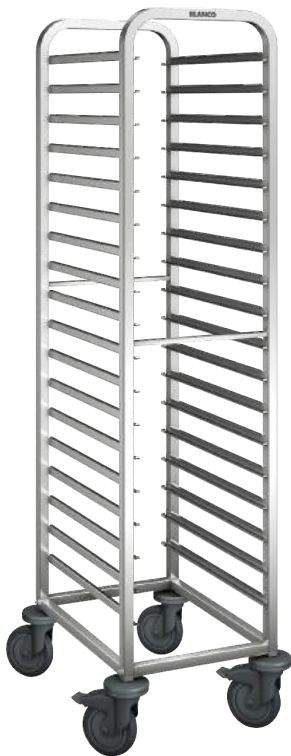

Bezeichnung:	Auflagenpaare/-abstand:	Kapazität:	B x T x H/mm:	Gewicht/Tragfähigkeit/kg:	Artikel-Nr.:	Preis:
RWRA 850 Regalwagen mit Arbeitsplatte	8 paar, 73 mm	8 GN 1/1 oder 16 GN 1/2	613 x 460 x 845	15/100	572926	458,00 €
RWRA 851 Regalwagen mit Arbeitsplatte	8 paar, 73 mm	8 GN 2/1 oder 16 GN 1/1	733 x 662 x 845	20/200	572928	462,00 €
RWRA 852 Regalwagen mit Arbeitsplatte, 2-teilig	16 paar, 73 mm	16 GN 1/1 oder 32 GN 1/2	613 x 820 x 845	22/180	572930	635,00 €
RWR 160 Regalwagen	18 paar, 73 mm	18 GN 1/1 oder 36 GN 1/2	613 x 460 x 1645	15/200	572934	379,00 €



Bezeichnung:	Auflagenpaare/-abstand:	Kapazität:	B x T x H/mm:	Gewicht/Tragfähigkeit/kg:	Artikel-Nr.:	Preis:
RWR 161 Regalwagen	18 paar, 73 mm	18 GN 2/1 oder 36 GN 1/1	733 x 662 x 1645	25/200	572936	396,00 €
RWRR 161 Regalwagen im leeren Zustand raumsparend ineinander zu schieben	18 paar, 73 mm	18 GN 2/1 oder 36 GN 1/1	734 x 662 x 1645	25/200	572938	561,00 €
RWRE 161 Regalwagen für Einfahrkühlschränke	18 paar, 73 mm	18 GN 2/1 oder 36 GN 1/1	658 x 587 x 1645	25/200	572940	561,00 €
RWR 162 Regalwagen, 2-teilig	36 paar, 73 mm	36 GN 1/1 oder 72 GN 1/2	613 x 820 x 1645	29/ 200	572942	759,00 €

AUSGABEWAGEN



STW2 mit Zubehör



Speisenausgabewagen SAG und SAW optional auch mit Hustenschutz lieferbar. Preis auf Anfrage.

Speisentransportwagen, beheizbar, geschlossen

Bezeichnung:	Kapazität:	B x T x H/mm:	Anschlusswert:	Artikel-Nr.:	Preis:
Speisentransportwagen STW 2	2 Fächer beheizbar mit je 9 Paar Auflagesicken GN 1/1	1009 x 714 x 915	1,00 kW, 220-240 V, 50-60 Hz	572159	3.072,00 €



SAG 2



SAG 3



SAW L-3
mit Option: Hustenschutz

Speisenausgabewagen, beheizt, geschlossen

Bezeichnung:	Kapazität:	B x T x H/mm:	Anschlusswert:	Artikel-Nr.:	Preis:
Speisenausgabewagen SAG 2*	2 Einzelbecken 2 Schrankräume	936 x 714 x 933	1,90 kW, 220-240 V, 50-60 Hz	572150	2.644,00 €
Speisenausgabewagen SAG 3*	3 Einzelbecken 3 Schrankräume	1276 x 714 x 933	2,85 kW, 220-240 V, 50-60 Hz	572151	3.705,00 €



SAW 2



SAW 3 mit Zubehör



SAW L-2

Speisenausgabewagen, beheizt, offen

Bezeichnung:	Kapazität:	B x T x H/mm:	Anschlusswert:	Artikel-Nr.:	Preis:
Speisenausgabewagen SAW 2*	2 Becken	936 x 714 x 933	1,40 kW, 220-240 V, 50-60 Hz	572153	918,00 €
Speisenausgabewagen SAW 3*	3 Becken	1276 x 714 x 933	2,10 kW, 220-240 V, 50-60 Hz	572154	1.173,00 €
Speisenausgabewagen SAW 4* (ohne Abb.)	4 Becken	1615 x 714 x 933	2,80 kW, 220-240 V, 50-60 Hz	572155	1.567,00 €

Für Anfahrwände Schiebegriff und Bedienelemente längs:

Speisenausgabewagen SAW L-2*	2 Becken	900 x 749 x 933	1,40 kW, 220-240 V, 50-60 Hz	572156	1.051,00 €
Speisenausgabewagen SAW L-3* (ohne Abb.)	3 Becken	1241 x 749 x 933	2,10 kW, 220-240 V, 50-60 Hz	572157	1.361,00 €
Speisenausgabewagen SAW L-4* (ohne Abb.)	4 Becken	1574 x 749 x 933	2,80 kW, 220-240 V, 50-60 Hz	572551	1.771,00 €

*Speisenausgabewagen SAG und SAW optional auch mit Hustenschutz lieferbar. Preis auf Anfrage.

SPENDER AUS CNS

- › höhere Stapelkapazität, auf fast jede Geschirrforn einstellbar
- › energieoptimiert durch Eco- oder Boost-Modus
- › die Tellerspender TS sind gegen Aufpreis mit farbigem Korpus (14 verschiedene Farben) lieferbar*



mit Zubehör



mit Zubehör

Bezeichnung:	Kapazität:	B x T x H/mm:	Anschlusswert:	Artikel-Nr.:	Preis:
Tellerspender TS-2 18-33*, unbeheizt	ca. 160 Teller (18-33)	990 x 520 x 1030	-	573776	847,00 €
Tellerspender TS-H1 18-33*, beheizt	ca. 80 Teller (18-33)	680 x 520 x 1030	0,90 kW / 230 V / 50-60 Hz	573775	1.020,00 €
Tellerspender TS-UH2 18-33*, beheizt (Umluft)	ca. 160 Teller (18-33)	1114 x 520 x 1030	1,50 kW / 230 V / 50-60 Hz	573779	1.405,00 €



00 verkehrsgrau B



01 signalweiß



02 perlweiß



03 blassbraun



04 umbra-grau



05 graphit-schwarz



06 ginster-gelb



07 karminrot



08 saphir-blau



09 brom-beere



10 limette



11 espresso



12 granny



13 steingrau



mit Zubehör



mit Zubehör



Bezeichnung:	Kapazität:	B x T x H/mm:	Anschlusswert:	Artikel-Nr.:	Preis:
Universalspender UNI 59/29, unbeheizt	abhängig vom Geschirr	788 x 514 x 931	-	572197	1.247,00 €
Universalspender UNI-H 59/29, umluftbeheizt	abhängig vom Geschirr	898 x 514 x 931	1,80 kW / 230 V / 50-60 Hz	572195	1.639,00 €
Tablettspender CCE 54/38, offene Ausführung	ca. 100 Tablettts	816 x 555 x 931	-	572183	819,00 €



mit Zubehör



Bezeichnung:	Kapazität:	B x T x H/mm:	Anschlusswert:	Artikel-Nr.:	Preis:
Korbspender CCE 53/53	6 Körbe à 115 mm / 9 Körbe à 75 mm Höhe	816 x 543 x 931	-	572187	891,00 €
Korbspender CE 53/53	6 Körbe à 115 mm / 9 Körbe à 75 mm Höhe	758 x 714 x 931	-	572189	962,00 €
Korbspender CHV 53/53 umluftbeheizt	6 Körbe à 115 mm / 9 Körbe à 75 mm Höhe	898 x 714 x 931	1,80 kW / 230 V / 50-60 Hz	572185	1.589,00 €

*Tellerspender TS in 14 verschiedenen Farben lieferbar. RAL-/ Pantone-Werte siehe Seite 144.

ZUBRINGERWAGEN

- › Zubringerwagen aus Edelstahl für den Transport und die Verteilung von Speisen im Haus
- › in zwei Ausführungen erhältlich: beheizt oder gekühlt



ZUB 2/ZUB 2-GL



ZUB 3/ZUB 3-GL



Diese und weitere Rieber Geräte finden Sie in unserem Onlineshop ...



Abdeckung allseitig verkröpft, tiefgezogene Warmhaltebecken eingeschweißt. Beckengröße für Gastronormbehälter GN 1/1, nass und trocken beheizbar. Mit Entleerhahn. Allseitig verkleidet, isoliert. Bei trockener Beheizung deutliche Energieersparnis. Schaltelemente stoßgeschützt. Spiralkabel 2,5 m, Blindsteckdose. Ein-/Aus-Wippschalter. Thermostatregler stufenlos, +30°C bis +110°C. Sicherheitschiebegriff. Eingeschweißtes CNS-Bord mit Stopprand. 4 Stoßbecken. Rostfreie Rollenausstattung gemäß DIN 18867, Teil 8. Raddurchmesser 125 mm. 2 Lenkrollen, 2 Lenkstoprollen. GS/VDE-geprüft, spritzwassergeschützt. Nennspannung 1N AC 230 V 50 Hz. CHECK-Ausführung (QR-Code und Sensor) auf Anfrage.

Bezeichnung:	ZUB 2	ZUB 2-GL	ZUB 3	ZUB 3-GL
B x T x H/mm:	858 x 675 x 900	816 x 717 x 900	1227 x 675 x 900	1185 x 717 x 900
Leergewicht/kg:	33	33	44	44
Fassungsvermögen:	2 x GN 1/1, 200 mm	2 x GN 1/1, 200 mm	3 x GN 1/1, 200 mm	3 x GN 1/1, 200 mm
Anschlusswert:	0,94 kW	0,94 kW	1,41 kW	1,41 kW
Griffstellung:	stirnseitig	längsseitig	stirnseitig	längsseitig
Artikel-Nr.:	88160201	88160203	88160301	88160303
Preis:	999,00 €	1.086,00 €	1.260,00 €	1.411,00 €



Norm II-2



Norm III-0

Norm III-3 mit zusätzlichem Warmhaltebecken oben

Speisentransportwagen

Die Speisentransportwagen NORM sind die preiswerte Alternative für kleine Häuser. Sie erfüllen die strengen Vorgaben nach HACCP und machen die Speisenverteilungskette dadurch sicher. Die Warmhaltebecken (Modelle NORM II-2 und NORM III-3) sind tiefgezogen, nass und trocken beheizbar, mit Ablauf. Bei trockener Beheizung deutliche Energieersparnis. Die Schrank-Innenräume sind absolut dichtgeschweißt mit tiefgezogenen Auflagesicken und Kugelecken, Hygieneausführung H3, strahlwassertauglich. Warmhaltebecken und Schränke einzeln beheizbar +30°C bis +110°C. Auf Wunsch mit aktiver Warmhaltung der Warmspeisen oder mit aktiver Kühlung der Kaltspeisen. Durch das Schöpfsystem sind Individual-Portionen wie bei Diäten möglich. CHECK-Ausführung (QR-Code und Sensor) auf Anfrage.

Bezeichnung:	NORM II-0	NORM II-2	NORM III-0	NORM III-3
B x T x H/mm:	905 x 680 x 900	905 x 680 x 900	1314 x 680 x 900	1314 x 680 x 900
Abmessungen Fach/mm:	330 x 570 x 586	330 x 570 x 364	330 x 570 x 586	330 x 570 x 364
Anzahl beheizbarer Fächer:	2	2	3	3
Anzahl beheizter Becken:	0	2	0	3
Anschlusswert:	0,94 kW	1,88 kW	1,41 kW	2,82 kW
Artikel-Nr.:	88130323	88130623	88131023	88131423
Preis:	3.086,00 €	2.972,00 €	4.039,00 €	4.025,00 €

STAPLER



RRV-H2



RRV-L2



RRV-H1

Röhrenstapler aus Edelstahl für Teller von \varnothing 190-320 mm, flexibel einstellbar, Ausgabe verstellbar über Federn, Sicherheitsschiebegriffe, Stoßecken, rostfreie Rollen, Stapelhöhe 600 mm. Ausführung L = zum Verköhlen von Teilen in Kühl- und Tiefkühlräumen

Bezeichnung:	B x T x H/mm:	Anzahl Röhren:	Anschlusswert:	Deckel aus Polycarbonat:	Artikel-Nr.:	Preis:
RRV-H1 190-320 statisch beheizt	480 x 620 x 900	1	0,86 kW / 230 V	x	89010268	936,00 €
RRV-H2 190-320 statisch beheizt	480 x 955 x 900	2	1,40 kW / 230 V	x	89010269	1.246,00 €
RRV-U1 190-320 Umluft beheizt	480 x 620 x 900	1	0,90 kW / 230 V	x	89010168	1.307,00 €
RRV-U2 190-320 Umluft beheizt	480 x 986 x 900	2	1,46 kW / 230 V	x	89010169	1.472,00 €
RRV-1 190-320 unbeheizt	480 x 620 x 900	1	-	-	89010468	895,00 €
RRV-2 190-320 unbeheizt	480 x 955 x 900	2	-	-	89010469	948,00 €
RRV-L2 190-320 unbeheizt	480 x 955 x 900	2	-	-	89010369	1.063,00 €



WE-H



PU-Serie



PO-SV 2/1



PG-GN 2/1

Wechselstapler, eckig für Geschirrtelle mit unterschiedlichen Abmessung, 1 Plattform, Zuladung max. 150 kg, Plattform kipp- und verkantungssicher, 6 Wechselstangen zum Einstellen der Geschirrtelle. Jetzt mit CN Auflagerost, dadurch mehr Einstapelvarianten für verschiedene Porzellanformen. Ausführung H/U = beheizt, Korpus doppelwandig, isoliert, Thermostatregler +30°C bis +110°C

Bezeichnung:	B x T x H/mm:	Schachtabmessungen i. L./mm:	Anschlusswert:	Artikel-Nr.:	Preis:
WE-H	480 x 955 x 900	590 x 290	1,70 kW / 230 V	89010259	1.878,00 €
WE-H-750	420 x 750 x 900	590 x 290	1,70 kW / 230 V	89010260	1.878,00 €
WE-U	480 x 955 x 900	590 x 290	1,80 kW / 230 V	89010159	2.053,00 €
WE	480 x 955 x 900	590 x 290	-	89010459	1.450,00 €

Plattformstapler für Körbe und Tablette. Zuladung max. 200 kg

Bezeichnung:	B x T x H/mm:	Korb-/Tablettabmessungen/mm:	Artikel-Nr.:	Preis:
PO-SV 1/1	690 x 730 x 911	max. 530 x 400	89020301	1.076,00 €
PO-SV 2/1	690 x 1088 x 911	max. 530 x 800	89020302	1.295,00 €
PO-GN 2/1	690 x 880 x 911	max. 530 x 650	89020303	1.041,00 €
PO-Q 1/1	690 x 730 x 911	max. 500 x 500	89020304	1.088,00 €
PO-TA 1/1	700 x 500 x 911	max. 530 x 400	89020306	1.013,00 €

Plattform für Körbe, geschlossen oder gekühlt. Zuladung max. 200 kg, Ausführung PK-Q 1/1 = umluftgekühlt, Kühlbereich +5°C bis +8°C (bei geschlossenem Deckel), Anschlusswert 0,41 kW, 230 V

Bezeichnung:	B x T x H/mm:	Korb-/Tablettabmessungen/mm:	Artikel-Nr.:	Preis:
PG-GN 2/1	690 x 880 x 911	max. 530 x 650	89020201	1.165,00 €
PG-SV 2/1	690 x 1040 x 911	max. 530 x 800	89020206	1.625,00 €
PG-Q 1/1	690 x 730 x 911	max. 500 x 500	89020202	1.175,00 €
PK-Q 1/1	814 x 1164 x 945	max. 500 x 500	89020401	5.342,00 €

Plattformstapler, umluftbeheizt, Menüschenstapler. Zuladung max. 200 kg, Stapelhöhe 600 mm, Anschlusswert 2,24 kW, 230 V, Deckel aus Edelstahl, Thermostatregler +30°C bis +110°C, Umluftgebläseheizung

Bezeichnung:	B x T x H/mm:	Korb-/Tablettabmessungen/mm:	Artikel-Nr.:	Preis:
PU-GN 2/1	690 x 990 x 911	max. 530 x 650	89020103	1.811,00 €
PU-SV 2/1	690 x 1142 x 911	max. 530 x 800	89020102	2.439,00 €
PU-Q 1/1	690 x 840 x 911	max. 500 x 500	89020104	1.688,00 €
PU-M 2/1	744 x 1148 x 911	max. 530 x 650	89020107	3.419,00 €

STAPELGERÄTE

Unbeheizte Geräte:



Tellerstapler, 2-fach: TE 2x19-26/V
 B x T x H/mm: 460 x 935 x 900
 Geschirrart: rund, ø 190-260 mm
 Anzahl Säulen: 2
 max. Geschirrtemperatur: -
 max. Kapazität: ca. 144 Teller
 Artikel-Nr.: 0162805
 Preis: 826,00 €



Universal-Geschirrstapler: UST 57-28
 B x T x H/mm: 510 x 750 x 900
 Geschirrart: rund/rechteckig bis 280 mm
 Anzahl Säulen: je nach Geschirr
 max. Geschirrtemperatur: -
 max. Kapazität: je nach Geschirr
 Artikel-Nr.: 0162991
 Preis: 1.356,00 €



Korbstapler: OKO 50-50
 B x T x H/mm: 560 x 800 x 900
 Geschirrart: Korb 500 x 500 mm
 Anzahl Säulen: 1
 max. Geschirrtemperatur: -
 max. Kapazität: je nach Korb
 Artikel-Nr.: 0162779
 Preis: 989,00 €



Tablettstapler: OTA 53-37
 B x T x H/mm: 510 x 800 x 900
 Geschirrart: Tablett
 Anzahl Säulen: 1
 max. Geschirrtemperatur: -
 max. Kapazität: ca. 120 Tablett
 Artikel-Nr.: 0162775
 Preis: 897,00 €

Beheizte Geräte:



Tellerstapler, 2-fach: TE/H 2x27-33/V
 B x T x H/mm: 530 x 1055 x 900
 Geschirrart: rund, ø 270-330 mm
 Anzahl Säulen: 2
 max. Geschirrtemperatur: 70°C
 max. Kapazität: ca. 120 Teller
 Artikel-Nr.: 0162811
 Preis: 1.209,00 €



Tellerstapler, 1-fach: TE/H 19-26/V
 B x T x H/mm: 460 x 610 x 900
 Geschirrart: rund, ø 190-260 mm
 Anzahl Säulen: 1
 max. Geschirrtemperatur: 70°C
 max. Kapazität: ca. 80 Teller
 Artikel-Nr.: 0162808
 Preis: 945,00 €



Tellerstapler, 1-fach: TE/H 27-33/V
 B x T x H/mm: 530 x 710 x 900
 Geschirrart: rund, ø 270-330 mm
 Anzahl Säulen: 1
 max. Geschirrtemperatur: 70°C
 max. Kapazität: ca. 60 Teller
 Artikel-Nr.: 0162809
 Preis: 1.048,00 €



Tellerstapler, 2-fach: TE/H 2x19-26/V
 B x T x H/mm: 460 x 930 x 900
 Geschirrart: rund, ø 190-260 mm
 Anzahl Säulen: 2
 max. Geschirrtemperatur: 70°C
 max. Kapazität: ca. 144 Teller
 Artikel-Nr.: 0162810
 Preis: 1.149,00 €

Beheizte Geräte:



Universal-Geschirrstapler: UST/H 57-28
 B x T x H/mm: 510 x 750 x 900
 Geschirrart: rund/rechteckig bis 280 mm
 Anzahl Säulen: je nach Geschirr
 max. Geschirrtemperatur: 85°C
 max. Kapazität: je nach Geschirr
 Artikel-Nr.: 0162993
 Preis: 1.760,00 €

Umluftbeheizte Geräte:



Tellerstapler, 2-fach: TE/UH 2x19-26/VS
 B x T x H/mm: 460 x 930 x 900
 Geschirrart: rund, ø 190-260 mm
 Anzahl Säulen: 2
 max. Geschirrtemperatur: 80°C
 max. Kapazität: ca. 144 Teller
 Artikel-Nr.: 0162967
 Preis: 1.372,00 €



Tellerstapler, 2-fach: TE/UH 2x19-26/VC
 B x T x H/mm: 510 x 960 x 900
 Geschirrart: rund, ø 190-260 mm
 Anzahl Säulen: 2
 max. Geschirrtemperatur: 100°C
 max. Kapazität: ca. 130 Teller
 Artikel-Nr.: 0161590
 Preis: 1.950,00 €



Korbstapler: KOU/H 50-50
 B x T x H/mm: 760 x 852 x 900
 Geschirrart: Korb 500 x 500 mm
 Anzahl Säulen: 1
 max. Geschirrtemperatur: 80°C
 max. Kapazität: je nach Korb
 Artikel-Nr.: 0161690
 Preis: 1.709,00 €

SPEISENAUSGABEWAGEN

Wenn auch Sie Ihre Energiekosten reduzieren wollen, dann sollten Sie auf unsere Wagen mit der effizienten Folienheizung zurückgreifen! Sparen Sie erheblich an Energie mit der Folienheizung.



Modelle mit Folienheizung

Speisentransportwagen der Marke HUPFER sind weltweit etablierte Produkte. Das umfangreiche Lieferprogramm ist mit Variantenreichtum so strukturiert, dass selbst individuellsten Einsatzzwecken und Anforderungsprofilen entsprochen werden kann. Das Besondere ist die thermische Trennung zwischen den oberen Becken mit energieoptimierten Folienheizkörpern und den mit Edelstahl-Rohrheizkörpern beheizten Wärmefächern im Unterbau. So können warme und zu kühlende Speisen unabhängig voneinander bevorratet werden. So finden sie je nach Modell ihren Einsatz in Alten- und Kinderheimen, Kindertagesstätten, Krankenhäusern und Kliniken.

Bezeichnung:	SPA/EB-2	SPA/EB-2 FH
B x T x H/mm:	677 x 924 x 900	677 x 924 x 900
Anzahl Becken:	2	2
Art der Heizung:	Rohrheizkörper	Folienheizung zur Energieeinsparung
Artikel-Nr.:	0161480	0162616
Preis:	1.038,00 €	1.358,00 €

Bezeichnung:	SPA/EB-3	SPA/EB-3 FH
B x T x H/mm:	677 x 1274 x 900	677 x 1274 x 900
Anzahl Becken:	3	3
Art der Heizung:	Rohrheizkörper	Folienheizung zur Energieeinsparung
Artikel-Nr.:	0161490	0162653
Preis:	1.319,00 €	1.778,00 €



Bezeichnung:	SPTW 2EBH 2WF*	SPTW 3EBH 3WF*
B x T x H/mm:	700 x 922 x 974	700 x 1317 x 974
Anzahl Becken GN 1/1:	2	3
Anzahl Schrankräume:	2	3
Fassungsverm. je Schrank:	5 x 1/1, 65 mm	5 x 1/1, 65 mm
Thermostateinstellung in Schrankfächern:	30-80°C	30-80°C
Thermische Trennung:	ja	ja
Deckel am Gerät:	nein	nein
Artikel-Nr.:	0162943	0162946
Preis:	2.949,00 €	4.037,00 €



Bezeichnung:	SPTW 2EBH 2WF SD*	SPTW 3EBH 3WF SD*
B x T x H/mm:	795 x 1000/1745 x 1061	795 x 1393/2533 x 1061
Anzahl Becken GN 1/1:	2	3
Anzahl Schrankräume:	2	3
Fassungsverm. je Schrank:	5 x 1/1, 65 mm	5 x 1/1, 65 mm
Thermostateinstellung in Schrankfächern:	30-80°C	30-80°C
Thermische Trennung:	ja	ja
Deckel am Gerät:	Schiebedeckel	Schiebedeckel
Artikel-Nr.:	0162945	0162948
Preis:	4.143,00 €	5.403,00 €



Bezeichnung:	SPTW 2EBH 2WF KD*	SPTW 3EBH 3WF KD*
B x T x H/mm:	729 x 945 x 1045	729 x 1340 x 1045
Anzahl Becken GN 1/1:	2	3
Anzahl Schrankräume:	2	3
Fassungsverm. je Schrank:	5 x 1/1, 65 mm	5 x 1/1, 65 mm
Thermostateinstellung in Schrankfächern:	30-80°C	30-80°C
Thermische Trennung:	ja	ja
Deckel am Gerät:	Klappdeckel	Klappdeckel
Artikel-Nr.:	0162944	0162947
Preis:	3.721,00 €	4.992,00 €



Bezeichnung:	SPTW 2EBH 2WF TEHCO*
B x T x H/mm:	676 x 1324 x 941/1119
Anzahl Becken GN 1/1:	2
Anzahl Schrankräume:	3, davon 1 unbeheizt
Wagen inkl.:	1 beh. Tellerspender
Thermische Trennung:	ja
Deckel am Gerät:	Klappdeckel
Artikel-Nr.:	0162754
Preis:	auf Anfrage

Für alle Geräte gibt es weitere Sonderausstattungen wie Hustenschutz, abklappbare Borde usw. *inkl. Folienheizung

TABLETTABRÄUMWAGEN

„Die leichten“ Tablettwagen

Tablettwagen für Tablettgröße 530 x 325 mm, GN 1/1. Rahmenkonstruktion aus eloxierten Spezial-Leichtmetall-Profilen, Seitenwände und Trennwand aus melaminharzbeschichteten Platten, ringsum in einem U-Profil eingefasst. Rück- und Vorderseite offen. Tablettauflagen aus verchromtem Rundmaterial. Fahrbar durch 4 korrosionsgeschützte, kugelgelagerte Lenkrollen mit Abweisrollen, 2 davon feststellbar. Auch komplett mit Acrylglastür/en lieferbar (Melaminplattenverkleidung ringsum).

Die leichten Tablettwagen sind in folgenden Ausführungen und Farben lieferbar:

- › 1 Abteil oder 2 Abteile
- › mit oder ohne Türen
- › Tablettabstand: 75/100/125/150/175 mm
- › Rückwände aus Melaminharzplatten o. Chromnickelstahl (Option)
- › Seitenwände aus Chromnickelstahl (Option)
- › Universal-, GN 1/1-, EN-, Trapez-Tabletts



Tablettwagen 1-teilig

Bezeichnung:	Tablettgrößen:	Fassungsverm. Tablett:	B x T x H/mm: ohne Tür/en:	Höhenabstand der Tablettauflagen:	Artikel-Nr.:	Preis:
RTW 103	GN 1/1	7	470 x 640 x 1450	150 mm	*L 1103	619,00 €
RTW 105	GN 1/1	9	470 x 640 x 1450	125 mm	*L 1105	633,00 €
RTW 107	GN 1/1	11	470 x 640 x 1450	100 mm	*L 1107	655,00 €
RTW 151	GN 1/1	14	680 x 775 x 1450	150 mm	*L 1151	645,00 €
RTW 153	GN 1/1	18	680 x 775 x 1450	125 mm	*L 1153	663,00 €
RTW 155	GN 1/1	22	680 x 775 x 1450	100 mm	*L 1155	684,00 €

Tablettwagen 2-teilig

RTW 203	GN 1/1	14	830 x 640 x 1450	150 mm	*L 1203	844,00 €
RTW 205	GN 1/1	18	830 x 640 x 1450	125 mm	*L 1205	879,00 €
RTW 207	GN 1/1	22	830 x 640 x 1450	100 mm	*L 1207	914,00 €
RTW 251	GN 1/1	28	1240 x 775 x 1450	150 mm	L 1251	905,00 €
RTW 253	GN 1/1	36	1240 x 775 x 1450	125 mm	L 1253	939,00 €
RTW 255	GN 1/1	44	1240 x 775 x 1450	100 mm	L 1255	981,00 €

Besteck- und Tablett-Ausgabewagen AGW 504 und AGW 507

Ausführung: Rahmenkonstruktion aus eloxierten Spezial-Leichtmetall-Profilen, melaminharzbeschichtete Seitenwände im U-Profil eingefasst. Besteckköcher-Aufsatz mit Serviettenspender für max. 300 Servietten der Größe 90 x 130 mm, (575 x 295 x 210 mm). Fahrbar durch 4 korrosionsgeschützte, kugelgelagerte Lenkrollen von 125 mm Durchmesser, 2 davon mit Feststellern. Abweisrollen an den 4 Wagenecken. Lichte Innenmaße des Wagens: 570 x 325 x 650 mm. **Standardfarben** (bei Bestellung bitte Farbe angeben)

Bezeichnung:	Ausführung:	B x T x H/mm:	Artikel-Nr.:	Preis:
AGW 504	Melamin-Seitenwände	725 x 425 x 905	L 0504	675,00 €
AGW 507	Melamin-Seitenwände + Rückwand	725 x 425 x 1250	L 0507	877,00 €

Getränkewagen SGW

Rahmenkonstruktion aus verchromtem Rundmaterial. Fahrbar durch 4 korrosionsgeschützte, kugelgelagerte Lenkrollen mit Abweisrollen, 125 mm Durchmesser, 2 davon feststellbar. Höhenabstand zwischen den Borden: 355 mm.

Bezeichnung:	Auflagerost:	Fassungsvermögen Kisten:	B x T x H/mm:	Artikel-Nr.:	Preis:
SGW 04/H	450 x 390	4	585 x 570 x 1630	L 8010	633,00 €
SGW 04	940 x 390	4	1080 x 570 x 840	L 8001	533,00 €
SGW 08	940 x 390	8	1080 x 570 x 1630	L 8002	870,00 €

*Artikel mit Türen lieferbar. Preis auf Anfrage. / Lieferung ohne Dekoration.



RTW (1 Abteil)

RTW (2 Abteile)



AGW 507



TABLETTABRÄUMWAGEN

Mehr Raum für kreative Ideen

Tablett-Abräumwagen sorgen schnell für Ordnung bei der Selbstbedienung. Damit der Geschirr-Rücktransport auch hektische Stoßzeiten sicher übersteht, werden Tablett-Abräumwagen von BLANCO Professional aus hochwertigem rostfreien Edelstahl verarbeitet. Die verschweißte Rahmenkonstruktion bürgt für maximale Stabilität und Langlebigkeit, kompakte Maße und Wendigkeit inklusive. Die serienmäßigen Wandabweiser schützen Gerät und Mobiliar. Die Tablettauflagen sind aus Edelstahl mit integrierter, beidseitiger Durchschubsicherung. Die Tablettauflagegestelle sind komplett entnehmbar. Die Rollen (ø 125 mm) sind aus Kunststoff, zwei davon sind feststellbar.

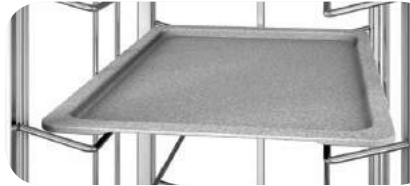

Bezeichnung:	TAW 10 GN	TAW 10 EN	TAW 10 KN	TAW 2 x 10 GN	TAW 2 x 10 EN	TAW 2 x 10 KN
Ausführung:	1-teilig	1-teilig	1-teilig	2-teilig	2-teilig	2-teilig
Für Tablett:	GN (530 x 325 mm)	EN (530 x 370 mm)	KN (460 x 344 mm)	GN (530 x 325 mm)	EN (530 x 370 mm)	KN (460 x 344 mm)
B x T x H/mm:	468 x 673 x 1550	513 x 673 x 1550	487 x 607 x 1550	850 x 673 x 1550	940 x 673 x 1550	888 x 607 x 1550
Kapazität:	10	10	10	20	20	20
Artikel-Nr.:	574240	574241	574242	574243	574244	574245
Preis:	381,00 €	381,00 €	381,00 €	572,00 €	572,00 €	572,00 €

Bezeichnung:	TAW 12 GN	TAW 12 EN	TAW 12 KN	TAW 2 x 12 GN	TAW 2 x 12 EN	TAW 2 x 12 KN
Ausführung:	1-teilig	1-teilig	1-teilig	2-teilig	2-teilig	2-teilig
Für Tablett:	GN (530 x 325 mm)	EN (530 x 370 mm)	KN (460 x 344 mm)	GN (530 x 325 mm)	EN (530 x 370 mm)	KN (460 x 344 mm)
B x T x H/mm:	468 x 673 x 1550	513 x 673 x 1550	487 x 607 x 1550	850 x 673 x 1550	940 x 673 x 1550	888 x 607 x 1550
Kapazität:	12	12	12	24	24	24
Artikel-Nr.:	574325	574326	574327	574328	574329	574330
Preis:	400,00 €	400,00 €	400,00 €	610,00 €	610,00 €	610,00 €

Optionale Ausstattung für mehr Komfort

Die Verkleidung ist abnehmbar – das erleichtert die Reinigung und erhöht die Flexibilität beim Einsatz. Das Beste daran: Sie fügt sich nahtlos ins bewährte Farbkonzept des BASIC LINE Speisenausgabesystems und der Servierwagen-Verkleidungen von BLANCO Professional ein. Auf Wunsch werden die Wagen mit ergonomischem Schiebegriff, Wagendach aus hygienischem Edelstahl oder zusätzlicher Durchschubsicherung geliefert.

Bezeichnung:	Artikel-Nr.:	Preis:
Seitenwandverkleidung 2-seitig, Edelstahl	378450 bis 452	267,00 €
Seitenwandverkleidung 2-seitig, farbig	378441 bis 443	175,00 €
Seiten- u. Rückwandverkleidung 3-seitig, Edelstahl für TAW 10 / 12	378453 bis 455	313,00 €
Seiten- u. Rückwandverkleidung 3-seitig, Edelstahl für TAW 2 x 10 / 2 x 12	378456 bis 458	358,00 €
Seiten- u. Rückwandverkleidung 3-seitig, farbig für TAW 10 / 12	378444 bis 446	221,00 €
Seiten- u. Rückwandverkleidung 3-seitig, farbig für TAW 2 x 10 / 2 x 12	378447 bis 449	267,00 €
Wagendach Edelstahl mit umlaufender Galerie für TAW 10 / 12	574246 bis 248	206,00 €
Wagendach Edelstahl mit umlaufender Galerie für TAW 2 x 10 / 2 x 12	574249 bis 251	297,00 €
Schiebegriff	-	50,00 €
Durchschubsicherung zusätzlich für TAW 10 / 12	-	46,00 €
Durchschubsicherung zusätzlich für TAW 2 x 10 / 2 x 12	-	92,00 €

Bringt Farbe in den Alltag

Die Verkleidung lässt sich überall dort einsetzen, wo Sichtschutz gewünscht ist. Die stabilen Seitenwände kann man leicht ein- und aushängen. Das erleichtert die Reinigung und der Wagen ist auch ohne Verkleidung einsatzbereit. Neben Edelstahl bieten 14 Verkleidungs-Farben für jedes Ambiente den passenden Farbton:

- 00 = verkehrsgrau B (RAL 7043)
- 01 = signalweiß (RAL 9003)*
- 02 = perlweiß (RAL 1013)*
- 03 = blassbraun (RAL 8025)*
- 04 = umbragrau (RAL 7022)*

- 05 = graphitschwarz (RAL 9011)*
- 06 = ginstergelb (RAL 1032)*
- 07 = karminrot (RAL 3002)*
- 08 = saphirblau (RAL 5003)*
- 09 = brombeere (Pantone 228 C)*

- 10 = limette (Pantone 382 C)*
- 11 = espresso (Pantone 4695 C)*
- 12 = granny (Pantone 370 C)*
- 13 = steingrau (RAL 7030)*



Lieferung ohne Dekoration / Abbildungen teilweise mit optionaler Ausstattung.

TABLETTABRÄUMWAGEN

Tablettabräumwagen TAWALU aus Aluminium

Tablett-Rücklauf reibungslos und effizient: Hierzu bietet Ihnen Hupfer mit dem Tablett-Abräumwagen aus Aluminium, kurz TAWALU, die ideale Lösung. Dank Spezialprofilen und einer verwindungssteifen Konstruktion aus leichtem, eloxiertem Aluminium profitieren Sie von höchster Belastbarkeit bei gleichzeitig geringem Kraftaufwand im Fahrtbetrieb. Ganz gleich, ob es sich um die Gemeinschaftsverpflegung, SB-Restaurants oder ähnliche Betriebe handelt, die TAWALU-Gerätelinien finden bei jedem Anwender Verwendung.

Der unter ergonomischen Gesichtspunkten konzipierte TAWALU bietet optimale Handlingeigenschaften – selbst bei maximaler Beschickung.

- › leicht und stabil in der Handhabung
- › serienmäßig mit drehbaren Abweiserollen ausgestattet
- › optional mit Schiebegriff aus ergonomisch geformtem Aluminium-Rundrohr
- › bedarfsgerecht wählbare Rollenausstattung

TAWALU 1-teilig

Für Tablettgrößen:	Fassungsvermögen Tablett:	B x T x H/mm:	Höhenabstand der Tabletauflagen:	Artikel-Nr.:	Preis:
GN 1/1	18	460 x 687 x 1635	75 mm	0222016-N	754,00 €
GN 1/1	13	460 x 687 x 1635	100 mm	0222015-N	702,00 €
GN 1/1	10	460 x 687 x 1635	125 mm	0222014-N	674,00 €
GN 1/1	9	460 x 687 x 1635	150 mm	0222013-N	667,00 €
GN 1/1	18	665 x 815 x 1635	150 mm	0222073-N	707,00 €
GN 1/1	20	665 x 815 x 1635	125 mm	0222074-N	715,00 €
GN 1/1	26	665 x 815 x 1635	100 mm	0222075-N	746,00 €
GN 1/1	36	665 x 815 x 1635	75 mm	0222076-N	803,00 €

Auch lieferbar in den Größen: EN-Tablett, 2x EN-Tabletts, Universal-Tablett, 2x Universal-Tabletts, 2x Trapez-Tabletts

TAWALU 2-teilig

Für Tablettgrößen:	Fassungsvermögen Tablett:	B x T x H/mm:	Höhenabstand der Tabletauflagen:	Artikel-Nr.:	Preis:
2 x GN 1/1	36	820 x 687 x 1635	75 mm	0222166-N	1.100,00 €
2 x GN 1/1	26	820 x 687 x 1635	100 mm	0222165-N	997,00 €
2 x GN 1/1	20	820 x 687 x 1635	125 mm	0222164-N	941,00 €
2 x GN 1/1	18	820 x 687 x 1635	150 mm	0222163-N	926,00 €
4 x GN 1/1	36	1230 x 815 x 1435	125 mm	0222214-N	959,00 €
4 x GN 1/1	28	1230 x 815 x 1435	150 mm	0222213-N	920,00 €
4 x GN 1/1	24	1230 x 815 x 1435	175 mm	0222212-N	897,00 €

Auch lieferbar in den Größen: 2 x EN-Tabletts, 4x EN-Tabletts, 2x Universal-Tabletts, 4x Trapez-Tabletts

TAWALU mit Acrylglastür und Rückwand

1-teilig

Für Tablettgrößen:	Fassungsvermögen Tablett:	B x T x H/mm:	Höhenabstand der Tabletauflagen:	Artikel-Nr.:	Preis:
GN 1/1	9	460 x 687 x 1645	150 mm	0222013-T	996,00 €
GN 1/1	10	460 x 687 x 1645	125 mm	0222014-T	1.002,00 €
GN 1/1	13	460 x 687 x 1645	100 mm	0222015-T	1.031,00 €
GN 1/1	18	460 x 687 x 1645	75 mm	0222016-T	1.083,00 €

2-teilig

2 x GN 1/1	18	820 x 687 x 1645	150 mm	0222163-T	1.633,00 €
2 x GN 1/1	20	820 x 687 x 1645	125 mm	0222164-T	1.643,00 €
2 x GN 1/1	26	820 x 687 x 1645	100 mm	0222165-T	1.704,00 €
2 x GN 1/1	36	820 x 687 x 1645	75 mm	0222166-T	1.807,00 €



TAWALU, mit beschreibbarer Tafellack-Beschichtung als Seitenwand, Mehrpreis auf Anfrage



TAWALU, 2-teilig



THERMOPORTE AUS EDELSTAHL

Entdecken Sie die Premium-Klasse unter den Rieber thermoport. Rostfreier Edelstahl als Innen- und Außenmantel, doppelwandig und mit FCKW-freiem PU-Schaum isoliert, garantiert nicht nur eine hervorragende Isolation - sondern erfüllt auch höchste Hygieneansprüche – Ausnahme thermoport 1600 DU (H2).



thermoport 1600



thermoport 3000 U zuheizbar



thermoport 1600 k gekühlt



thermoport 4.0 3000 hybrid warm/kalt
(mit aktiver Kühlung)

thermoport

Bezeichnung:	1400	1600	2000	3000
Fassungsvermögen/l:	max. 63,7	max. 70,4	max. 89,7	max. 130,0
B x T x H/mm:	492 x 769 x 793	492 x 769 x 930	492 x 769 x 1078	592 x 769 x 1448
Gesamtgewicht/kg:	38,5	41,0	46,0	59,0
Maximale Zuladung/kg:	75,0	150,0	150,0	150,0
Auflageschienen (Paar):	14	16	20	30
Bestückungsbeispiele/mm:	2 x GN 1/1 200 1 x GN 1/1 100, etc.	2 x GN 1/1 200 1 x GN 1/1 150, etc.	3 x GN 1/1 200 1 x GN 1/1 100, etc.	5 x GN 1/1 200, etc.
Artikel-Nr. ohne Sensor:	85011101	85010608	85010707	85010807
Preis:	2.171,00 €	2.322,00 €	2.911,00 €	2.960,00 €
Artikel-Nr. mit Sensor:	85011103	85010613	85010715	85010813
Preis:	2.297,00 €	2.446,00 €	3.034,00 €	3.086,00 €

thermoport (warm)

Bezeichnung:	1400 U zuheizbar	1600 U zuheizbar	2000 U zuheizbar	3000 U zuheizbar
Fassungsvermögen/l:	max. 63,7	max. 70,4	max. 89,7	max. 130,0
B x T x H/mm:	492 x 769 x 793	492 x 769 x 930	492 x 769 x 1078	592 x 769 x 1448
Max. erreichbare Temperatur:	+100°C	+100°C	+100°C	+100°C
Heizleistung/kW:	0,76	0,76	0,76	0,76
Gesamtgewicht/kg:	42,5	45,0	50,0	63,0
Maximale Zuladung/kg:	75,0	150,0	150,0	150,0
Auflageschienen (Paar):	14	10	20	30
Bestückungsbeispiele/mm:	2 x GN 1/1 200 1 x GN 1/1 100, etc.	2 x GN 1/1 200 1 x GN 1/1 150, etc.	3 x GN 1/1 200 1 x GN 1/1 100, etc.	5 x GN 1/1 200, etc.
Artikel-Nr. ohne Sensor:	85011102	85010609	85010708	85010808
Preis:	2.271,00 €	2.422,00 €	3.033,00 €	3.086,00 €
Artikel-Nr. mit Sensor:	85011104	85010614	85010716	85010814
Preis:	2.396,00 €	2.548,00 €	3.158,00 €	3.212,00 €

thermoport (kalt)

Bezeichnung:	1000 C gekühlt	1600 K gekühlt	2000 K gekühlt	3000 K gekühlt
Fassungsvermögen/l:	max. 44,4	max. 70,4	max. 89,7	max. 130,0
B x T x H/mm:	410 x 655 x 760	492 x 769 x 1130	492 x 769 x 1278	592 x 769 x 1648
Gesamtgewicht/kg:	37,0	50,0	80,0	100,0
Maximale Zuladung/kg:	44	62	85	130
Auflageschienen (Paar):	8	16	20	30
Bestückungsbeispiele/mm:	1 x GN 1/1 200 1 x GN 1/1 150, etc.	2 x GN 1/1 200 1 x GN 1/1 150, etc.	3 x GN 1/1 200 1 x GN 1/1 100, etc.	5 x GN 1/1 200
Artikel-Nr. ohne Sensor:	85010406	85010610	85010710	85010810
Preis:	2.095,00 €	4.038,00 €	4.357,00 €	5.009,00 €
Artikel-Nr. mit Sensor:	85010410	85010615	85010717	85010815
Preis:	2.222,00 €	4.164,00 €	4.482,00 €	5.135,00 €

thermoport (warm/kalt) 4.0 hybrid

thermoport 4.0 3000 hybrid warm/kalt. Unterteilt in 2 komplett für sich isolierte Bereiche. Kühlen, regenerieren, Niedertemperaturgaren oder warmhalten in einem Gerät. Unteres Abteil mit aktiver oder passiver Kühlung.

Bezeichnung:	3000 hybrid warm/kalt
B x T x H/mm:	592 x 769 x 1648 (aktive Kühlung), 592 x 769 x 1448 (passive Kühlung)
Einsatzbereich:	+2°C bis +100°C
Kühlbereich:	+2°C bis +8°C
Anschlusswert:	0,95 kW
Artikel-Nr. passiv:	85010816
Preis:	4.376,00 €
Artikel-Nr. aktiv:	85010817
Preis:	6.544,00 €

Zubehörteile auf Anfrage.



Transportbehälter, 26 l, für den Heiß- und Kühltransport

- › isolierter Behälter aus hochschlagzähem PP-C
- › für 1 GN 1/1, 200 mm (Tiefe)
- › zwei robuste Bügelverschlüsse und zwei ausklappbare Tragegriffe
- › angeschraubte, auswechselbare Stapel-/Rutschschienen

B x T x H/mm:	630 x 370 x 308
Artikel-Nr.:	90971001
Preis:	215,00 €



Transportbehälter, 52 l, für den Heiß- und Kühltransport

- › isolierter Behälter aus hochwertigem PP-C
- › für 2 GN 1/1, 200 mm (Tiefe), 12 eingezogene Einschübe
- › ein robuster Bügelverschluss und zwei ausklappbare Tragegriffe
- › angeschraubte, austauschbare Stapel-/Rutschschienen
- › angeschraubte, austauschbare Stapelecken

B x T x H/mm:	639 x 446 x 560
Artikel-Nr.:	90971002
Preis:	348,00 €



Transportbehälter, 26 l, für den Heißtransport

- › isolierter Speisentransportbehälter PP-C
- › aktives Heizschwert (0,35 kW, ca. +125°C im Trockenbetrieb), selbstregelnd
- › für 1 GN 1/1, 200 mm (Tiefe)
- › zwei ausklappbare Tragegriffe und zwei robuste Bügelverschlüsse
- › angeschraubte, auswechselbare Stapel-/Rutschschienen
- › Heizschwert zu verwenden im Wassersumpf = Bain-Marie-Prinzip (empfohlen)
- › kann auch im Trockenbetrieb verwendet werden

B x T x H/mm:	630 x 370 x 308
Artikel-Nr.:	90971003
Anschlusswert:	0,35 kW
Preis:	499,00 €



Transportbehälter, 52 l, für den Heißtransport

- › isolierter Speisentransportbehälter PP-C
- › durch Umluftheizung aktiv beheizt (0,30 kW, ca. +95°C im Luftstrom), selbstregelnd
- › Umluftheizung in die Tür integriert, leicht zu entnehmen
- › für 2 GN 1/1, 200 mm (Tiefe), 12 eingezogene Einschübe
- › 2 klappbare Tragegriffe, robuster Bügelverschluss
- › angeschraubte, auswechselbare Stapel-/Rutschschienen und Stapelecken
- › Lieferumfang kann von Abbildung abweichen

B x T x H/mm:	639 x 446 x 560
Artikel-Nr.:	90971004
Anschlusswert:	0,30 kW
Preis:	723,00 €

Diese und weitere cookmax Artikel finden Sie in unserem Onlineshop ...



THERMOPORTE AUS KUNSTSTOFF

Die Rieber Klassiker aus leichtem und robustem Kunststoff. Die thermoport erhalten Sie in verschiedenen Ausführungen: beheizt oder unbeheizt, als Top- oder Frontlader. Stabile Bügelverschlüsse und klappbare Tragegriffe aus schlagfestem Kunststoff, Einsteckkarte, Bodenrutschschienen, Stapelfunktion, spülmaschinentauglich bis +90°C. 1 N AC / 230 V / 50/60 Hz. Ergänzt mit einem Digitalisierungs- und Organisationssystem wird ein sicherer, transparenter und rückverfolgbarer Prozess ermöglicht. Zuordnung und Identifizierung des Gerätes erfolgt dabei über einen aufgebrachten QR-Code mit Seriennummer. Zur automatischen Temperaturmessung der Innenräume dienen die Sensoren (optional), die jederzeit auch auf Anfrage nachrüstbar sind. Einsatzbereich -20°C bis +100°C.



thermoport 4.0 100 K hybrid

Toplader, ermöglicht das Einstapeln von GN-Behältern in verschiedenen Größen und Tiefen zur optimalen Raumnutzung. Isosteg ermöglicht Aufteilung in Warm- und Kaltbereiche

Außenmaße/mm:	690 x 425 x 364	
Einsatzbereich:	-20°C bis +100°C	
Gesamtgewicht/kg:	8	
Max. Füllvolumen/l:	26	
Bestückungsbeispiele:	GN 1/2 + GN 1/2, GN 2/3 + GN 1/3	
Bezeichnung:	Artikel-Nr.:	Preis:
Orange ohne Sensor:	85020353	302,00 €
Orange mit Sensor:	85020360	554,00 €
Schwarz ohne Sensor:	85020354	302,00 €
Schwarz mit Sensor:	85020361	554,00 €



thermoport 600 K / 600 KB-A

Frontlader für GN-Behälterkombination bis max. 1x GN 1/1, 200 mm Tiefe und 1x GN 1/1, 65 mm Tiefe und max. 33 l

Auflageschienen:	7 Paar
Lichte Breite zw. den Auflageschienen/mm:	300
Einsatzbereich:	-20°C bis +100°C
Bestückungsbeispiele:	1 x GN 1/1 200 mm, 1 x GN 1/1 65 mm, etc.

thermoport 600 K

Außenmaße/mm:	420 x 610 x 386	
Gesamtgewicht/kg:	9,2	
Artikel-Nr. orange:	85020505	
Artikel-Nr. schwarz:	85020518	
Preis:	381,00 €	

thermoport 600 KB-A zuheizbar

Außenmaße/mm:	435 x 639 x 385	
Zuheizung:	max. erreichbare Temperatur: +95°C	
Heizleistung:	0,24 kW	
Nennspannung:	1N AC 230 V 50 Hz	
Gesamtgewicht/kg:	11	
Artikel-Nr. orange:	85020524	
Artikel-Nr. schwarz:	85020525	
Preis:	751,00 €	



thermoport 4.0 1000 KB

Frontlader für GN-Behälterkombination bis maximal 2x GN 1/1, 200 mm Tiefe und max. 52 l Inhalt, mit neuer digitaler leistungsstärkerer Umluftheizung, max. erreichbare Temperatur 85°C, bessere Wärmezirkulation, geschützte Steuerung durch erhöhten Gehäusestand

Außenmaße/mm:	435 x 688 x 561	
Auflageschienen:	12 Paar	
Lichte Breite zw. den Auflageschienen/mm:	300	
Einsatzbereich:	-20°C bis +100°C	
Gesamtgewicht/kg:	17,6	
Zuheizung:	max. erreichbare Temperatur: +85°C	
Heizleistung:	0,76 kW	
Nennspannung:	1N AC 230 V 50/60 Hz	
Bezeichnung:	Artikel-Nr.:	Preis:
Orange ohne Sensor:	85020423	876,00 €
Orange mit Sensor:	85020426	1.001,00 €
Schwarz ohne Sensor:	85020424	876,00 €
Schwarz mit Sensor:	85020428	1.001,00 €



thermoport 1000 K

Frontlader für GN-Behälterkombination bis max. 2x GN 1/1, 200 mm Tiefe und max. 52 l

Außenmaße/mm:	435 x 610 x 561	
Auflageschienen:	12 Paar	
Lichte Breite zw. den Auflageschienen/mm:	300	
Einsatzbereich:	-20°C bis +100°C	
Gesamtgewicht/kg:	12	
Bezeichnung:	Artikel-Nr.:	Preis:
Orange ohne Sensor:	85020401	454,00 €
Orange mit Sensor:	85020425	580,00 €
Schwarz ohne Sensor:	85020412	454,00 €
Schwarz mit Sensor:	85020427	580,00 €



thermoport 100 K / 100 KB

Toplader für GN-Behälterkombination bis max. 1x GN 1/1, 200 mm Tiefe und max. 26 l

Außenmaße/mm:	370 x 645 x 308
Einsatzbereich:	-20°C bis +100°C
Bestückungsbeispiele:	3 x GN 1/3 200 mm, 2 x GN 1/2 200 mm, etc.

thermoport 100 K

Gesamtgewicht/kg:	7,2	
Bezeichnung:	Artikel-Nr.:	Preis:
Orange ohne Sensor:	85020301	270,00 €
Orange mit Sensor:	85020355	395,00 €
Schwarz ohne Sensor:	85020328	270,00 €
Schwarz mit Sensor:	85020356	395,00 €

thermoport 100 KB zuheizbar

Zuheizung:	max. erreichbare Temperatur: +95°C	
Heizleistung:	0,50 kW	
Nennspannung:	1N AC 230 V 50 Hz	
Gesamtgewicht/kg:	8,3	
Bezeichnung:	Artikel-Nr.:	Preis:
Orange ohne Sensor:	85020313	620,00 €
Orange mit Sensor:	85020357	747,00 €
Schwarz ohne Sensor:	85020329	620,00 €
Schwarz mit Sensor:	85020358	747,00 €



thermoport 1000 KB-A

Frontlader für GN-Behälterkombinationen, zum Beispiel 2x GN 1/1, 200 mm tief, Füllvolumen max. 52 l

Außenmaße/mm:	435 x 634 x 561	
Auflageschienen:	12 Paar	
Lichte Breite zw. den Auflageschienen/mm:	300	
Einsatzbereich:	-20 bis + 100 °C	
Gesamtgewicht/kg:	17,2	
Artikel-Nr. orange ohne Sensor:	85020434	
Artikel-Nr. schwarz ohne Sensor:	85020435	
Preis:	876,00 €	

Thermoporte mit Temperaturanzeige sowie weitere Ausführung und Zubehörteile auf Anfrage.

BLANCOTHERM AUS KUNSTSTOFF

BLANCO
PROFESSIONAL

Alle Behälter aus lebensmitteleuglichem Polypropylen sind spülmaschinentauglich. Die Modelle BLT 420 KBUH / KBRUH und 620 KBUH / KBRUH sind ohne Tür spülmaschinentauglich.



Abbildung mit Zubehör



Abbildung mit blauen Beschlagteilen



Die Beschlagteile dieser Modelle kann man auf Anfrage zusätzlich zur grauen Standardausführung in rot, grün, blau und gelb ohne Aufpreis bestellen. Auch ein individuelles Logo kann gegen Aufpreis beidseitig auf den Trägerplatten der Griffe angebracht werden.

Diese und weitere Transportbehälter finden Sie in unserem Onlineshop ...



Bezeichnung:	BLT 320 KB, beheizbar
Ausführung:	Innenbehälter aus CNS 18/10 beheizt, LED-Funktionsanzeige
Kapazität:	GN 1/1-200 oder Unterteilung
Anschluss:	220-240 V / 0,40 kW / 50-60 Hz
B x T x H/mm:	643 x 430 x 375
Artikel-Nr.:	566 242
Preis:	664,00 €

Bezeichnung:	BLT 320 KBR, beheizbar
Ausführung:	Innenbehälter aus CNS 18/10 beheizt, mit digitaler Temperaturregelung
Kapazität:	GN 1/1-200 oder Unterteilung
Anschluss:	220-240 V / 0,40 kW / 50-60 Hz
B x T x H/mm:	643 x 430 x 375
Artikel-Nr.:	572 228 (grau)
Preis:	729,00 €



Abbildung mit roten Beschlagteilen



Bezeichnung:	BLT 420 KBUH, beheizbar
Ausführung:	mit Flügeltür beheizt, LED-Funktionsanzeige, umluftbeheizt
Kapazität:	2x GN 1/1-150 oder Unterteilung 11 Paar Auflagesicken
Anschluss:	220-240 V / 0,20 kW / 50-60 Hz
B x T x H/mm:	692 x 445 x 470
Artikel-Nr.:	573 515 (grau)
Preis:	749,00 €

Bezeichnung:	BLT 420 KBRUH, beheizbar
Ausführung:	mit Flügeltür, umluftbeheizt mit digitaler Temperaturregelung
Kapazität:	2x GN 1/1-150 oder Unterteilung 11 Paar Auflagesicken
Anschluss:	220-240 V / 0,20 kW / 50-60 Hz
B x T x H/mm:	692 x 445 x 470
Artikel-Nr.:	573 516
Preis:	790,00 €

Bezeichnung:	BLT 420 K, unbeheizt
Ausführung:	mit Flügeltür um 270° schwenkbar
Kapazität:	2x GN 1/1-150 oder Unterteilung 11 Paar Auflagesicken
Anschluss:	-
B x T x H/mm:	692 x 445 x 470
Artikel-Nr.:	573 514
Preis:	385,00 €



Abbildung mit grünen Beschlagteilen



Abbildung mit gelben Beschlagteilen



Abbildung mit Zubehör

Bezeichnung:	BLT 620 KBUH, beheizbar
Ausführung:	mit Flügeltür, umluftbeheizt LED-Funktionsanzeige
Kapazität:	3x GN 1/1-150 oder Unterteilung 12 Paar Auflagesicken
Anschluss:	220-240 V / 0,20 kW / 50-60 Hz
B x T x H/mm:	692 x 440 x 660
Artikel-Nr.:	572 536 (grau)
Preis:	849,00 €

Bezeichnung:	BLT 620 KBRUH, beheizbar
Ausführung:	mit Flügeltür, umluftbeheizt, mit digitaler Temperaturregelung
Kapazität:	3x GN 1/1-150 oder Unterteilung 12 Paar Auflagesicken
Anschluss:	220-240 V / 0,20 kW / 50-60 Hz
B x T x H/mm:	692 x 440 x 660
Artikel-Nr.:	572 537 (grau)
Preis:	887,00 €

Bezeichnung:	BLT 620 KUF, unbeheizt
Ausführung:	mit Flügeltür, um 270° schwenkbar
Kapazität:	3x GN 1/1-150 oder Unterteilung 12 Paar Auflagesicken
Anschluss:	-
B x T x H/mm:	692 x 440 x 660
Artikel-Nr.:	564 365
Preis:	462,00 €

BLANCOTHERM AUS EDELSTAHL

- › neun verschiedene Transportbehälter
- › aus CNS 18/10
- › unbeheizt, beheizt oder umluftgekühlt
- › massive Bodenplatte mit integriertem Stoßschutz
- › in drei Größen
- › wasserdichter Innenkorpus
- › praktischer Spannverschluss



Bezeichnung:	BLT 1020 EB	BLT 1220 EB	BLT 1020 E	BLT 1220 E
Ausführung:	beheizbar, Frontlader	beheizbar, Frontlader	unbeheizt, Frontlader	unbeheizt, Frontlader
B x T x H/mm:	540 x 815 x 1150	540 x 815 x 1495	540 x 815 x 1150	540 x 815 x 1495
Kapazität:	bis max. 3 x GN	bis max. 5 x GN	bis max. 3 x GN	bis max. 5 x GN
	1/1-200 + 1 x GN 1/1-100	1/1-200	1/1-200 + 1 x GN 1/1-100	1/1-200
Anzahl Auflagesicken/Sickenabstand:	14 Paar/57,5 mm	20 Paar/57,5 mm	14 Paar/57,5 mm	20 Paar/57,5 mm
Anschluss:	220-240 V AC	220-240 V AC	-	-
	0,38 kW / 50-60 Hz	0,76 kW / 50-60 Hz	-	-
Heizung und Temperaturbereich:	Umluftheizung, +30°C bis +90°C, stufenlos regelbar	Umluftheizung, +30°C bis +90°C, stufenlos regelbar	-	-
Artikel-Nr.:	572519	572521	572518	572520
Preis:	3.094,00 €	3.159,00 €	2.916,00 €	3.021,00 €



Bezeichnung:	BLT 820 E	BLT 820 EB	BLT 820 EBTF	BLT 1020 EUK	BLT 1220 EUK
Ausführung:	unbeheizt Frontlader	beheizbar Frontlader	beheizbar Top- und Frontlader	umluftgekühlt Frontlader	umluftgekühlt Frontlader
B x T x H/mm:	540 x 815 x 977	540 x 815 x 977	540 x 815 x 1060	540 x 845 x 1430	540 x 845 x 1775
Kapazität:	bis max. 3 x GN	bis max. 3 x GN	bis max. 3 x GN	bis max. 3 x GN	bis max. 5 x GN
	1/1-200	1/1-200	1/1-200	1/1-200 + 1 x GN + 1/1-100	1/1-200
Anzahl Auflagesicken/Sickenabstand:	11 Paar/57,5 mm	11 Paar/57,5 mm	11 Paar/57,5 mm	14 Paar/57,5 mm	20 Paar/57,5 mm
Anschluss:	-	220-240 V AC	220-240 V AC	220-240 V AC	220-240 V AC
	-	0,38 kW / 50-60 Hz	0,38 kW / 50-60 Hz	0,30 kW / 50 Hz	0,30 kW / 50 Hz
Heizung/Kühlung und Temperaturbereich:	-	Umluftheizung +30°C bis 90°C stufenlos regelbar	Umluftheizung +30°C bis 90°C stufenlos regelbar	Umluftgekühlt +2°C bis 15°C gradgenau regelbar	Umluftgekühlt +2°C bis 15°C gradgenau regelbar
Artikel-Nr.:	572515	572516	572517	572862	572863
Preis:	2.349,00 €	2.479,00 €	3.151,00 €	4.819,00 €	5.548,00 €

Zubehörteile auf Anfrage.

TRANSPORTBEHÄLTER

Cambros Produktreihe mit ultraleichten und haltbaren EPP-Transportboxen bietet kostengünstige Einstiegslösungen für Caterer oder Lösungen für Verträge mit kürzeren Laufzeiten. Cam GoBoxes sind außerdem die ideale Lösung für die Ausweitung der Speiseangebote bei minimalen Kosten. Sie ermöglichen die Beibehaltung der Lebensmittelqualität und der Temperatur, auf die sich die lebensmittelverarbeitenden Kunden von Cambro seit über 60 Jahren verlassen.

Cam GoBox, Top Loader, 35,5 l

- › ergonomisch geformte Griffe für das einfache und sichere Tragen
- › einfaches Beladen und Entladen durch Aussparungen in den Innenwänden
- › lässt sich auch mit den Boxen der wichtigsten anderen Hersteller stapeln
- › GN-Behälter mit luftdichtem Deckel und die GoBox (unterstützt HACCP-Richtlinien) gewährleisten die optimale Lebensmittelsicherheit

Bezeichnung:	B x T x H/mm (außen):	B x T x H/mm (innen):	Volumen/l:	Artikel-Nr.:	Preis:
EPP160	600 x 400 x 257	538 x 338 x 193	35,50	EPP160	30,00 €



EPP160

Cam GoBox, Top Loader, 46 l

- › ergonomisch geformte Griffe für das einfache und sichere Tragen
- › einfaches Beladen und Entladen durch Aussparungen in den Innenwänden
- › lässt sich auch mit den Boxen der wichtigsten anderen Hersteller stapeln
- › GN-Behälter mit luftdichtem Deckel und die GoBox (unterstützt HACCP-Richtlinien) gewährleisten die optimale Lebensmittelsicherheit

Bezeichnung:	B x T x H/mm (außen):	B x T x H/mm (innen):	Volumen/l:	Artikel-Nr.:	Preis:
EPP180	600 x 400 x 316	538 x 338 x 253	46,0	EPP180	31,00 €



EPP180

Cam GoBox, Front Loader, 60 l

- › Zugriff von allen vier Seiten durch gut durchdachte eingeformte Griffe
- › auslaufsicher durch integrierten Kondenswasser-Auffangschutz
- › einfacher Zugriff auf die GN-Behälter durch bis zu 270° verstellbare Türen
- › stapelbar, auch mit den Boxen der wichtigsten anderen Hersteller

Bezeichnung:	B x T x H/mm (außen):	B x T x H/mm (innen):	Volumen/l:	Artikel-Nr.:	Preis:
EPP300	645 x 440 x 475	535 x 330 x 370	60,0	EPP300	142,00 €



EPP300

Cam GoBox, Front Loader, 86 l

- › Zugriff von allen vier Seiten durch gut durchdachte eingeformte Griffe
- › auslaufsicher durch integrierten Kondenswasser-Auffangschutz
- › einfacher Zugriff auf die GN-Behälter durch bis zu 270° verstellbare Türen
- › stapelbar, auch mit den Boxen der wichtigsten anderen Hersteller

Bezeichnung:	B x T x H/mm (außen):	B x T x H/mm (innen):	Volumen/l:	Artikel-Nr.:	Preis:
EPP400	645 x 440 x 630	535 x 330 x 525	86,0	EPP400	168,00 €



EPP400

TRANSPORTBEHÄLTER



EPP260

Top Loader für GN 1/2 – 150 mm

- › leichte isolierte Transportboxen
- › kalte Lebensmittel für ca. 4 Stunden optimal kühlen
- › ideal für Caterings- und Außerhaus-Veranstaltungen und Lieferservice
- › bei Bedarf zusammen mit einem Camchiller verwendbar

Bezeichnung:	B x T x H/mm (außen):	B x T x H/mm (innen):	Volumen/l:	Artikel-Nr.:	Preis:
EPP260	390 x 330 x 257	330 x 270 x 193	16,9	EPP260	21,00 €



EPP280

Top Loader für GN 1/2 – 200 mm

- › leichte isolierte Transportboxen
- › kalte Lebensmittel für ca. 4 Stunden optimal kühlen
- › ideal für Caterings- und Außerhaus-Veranstaltungen und Lieferservice
- › bei Bedarf zusammen mit einem Camchiller verwendbar

Bezeichnung:	B x T x H/mm (außen):	B x T x H/mm (innen):	Volumen/l:	Artikel-Nr.:	Preis:
EPP280	390 x 330 x 316	330 x 270 x 253	22,3	EPP280	23,00 €



Plastiketiquetten

- › passen in alle Cam GoBoxen

Artikel-Nr.:	EPPID5
Preis:	4,50 €



Deckel, ThermoBarrier

- › passt in EPP300 und EPP400
- › sorgt dafür, dass heiße oder kalte Luft in der Frontlader-Transportbox konzentriert bleibt

Gewicht/g:	370
B x T x H/mm:	530 x 327 x 37
Artikel-Nr.:	EPP3253DIV
Preis:	15,00 €



Rollwagen, Camdolly

- › passt unter alle Cam GoBoxen
- › 4 Lenkrollen (zwei mit Bremse)

Gewicht/g:	4500
Tragkraft:	250
Artikel-Nr.:	CD3253EPP
Preis:	62,00 €



Kühlplatte, Camchiller

- › passt in alle Cam GoBoxen
- › sorgt dafür, dass kalte Speisen länger kalt bleiben

Gewicht/g:	390
B x T x H/mm:	530 x 325 x 30
Artikel-Nr.:	CP3253
Preis:	47,00 €



Wärmeplatte, Camwarmer

- › passt in alle Cam GoBoxen
- › sorgt dafür, dass heiße Speisen länger heiß bleiben

Gewicht/g:	3250
B x T x H/mm:	530 x 325 x 30
Artikel-Nr.:	HP3253
Preis:	68,00 €

THERMOBOXEN



- › isolierter Speisentransport heiß und kalt
- › aus äußerst widerstandsfähigem Polypropylen

- › einsatzfähig von -40°C bis +120°C
- › spülmaschinenfest

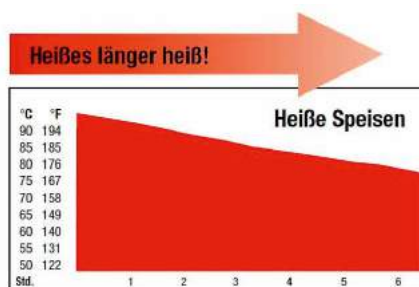
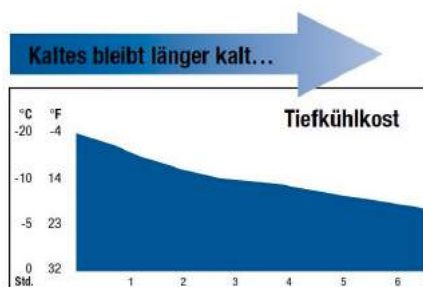

BOX GN 1/1 Gastronorm

Für Großküchen, Catering, Betriebs- oder Sozialverpflegung, inkl. Deckel, Innenmaß: 535 x 330 mm, Außenmaß: 600 x 400 mm

Nutzhöhe/mm:	Gesamthöhe/mm:	Gewicht/g:	Artikel-Nr.:	Preis:
85	145	800	40002.49608	30,00 €
120	180	850	40002.49618	32,00 €
170	230	1000	40002.49628	33,00 €
220	280	1150	40002.49638	36,00 €
260	320	1200	40002.49648	40,00 €

Zubehör

Bezeichnung:	B x T x H/mm:	Artikel-Nr.:	Preis:
Kühlakku blau	175 x 90 x 30	40001.85088	1,60 €
Küh- / Wärmekissen	300 x 300 x 15	83000.13692	4,20 €
Kühldeckel GN 1/1 (ohne Kühlakku)	595 x 390 x 80	83000.00306	26,00 €



BOX GN 1/1 Comfort

Mit speziell ausgeformten Tragegriffen für noch mehr Komfort beim Transport schwerer Lasten, inkl. Deckel, Innenmaß: 550 x 340 mm, Außenmaß: 670 x 400 mm

Nutzhöhe/mm:	Gesamthöhe/mm:	Gewicht/g:	Artikel-Nr.:	Preis:
115	185	1000	40005.49008	41,00 €
160	240	1200	40005.49018	43,00 €
220	300	1300	40007.49028	46,00 €
250	330	1400	40005.49038	55,00 €



BOX Combi

12 Einschubleisten für GN 1/1-Behälter und Tablett zum Fronteinschub, für max. 2 GN 1/1-Behälter (Tiefe je 200 mm), weitere Kombinationsmöglichkeiten in der Höhe, Box stapelbar, auch gestapelt zu öffnen, mit Trennsteg, Innenmaß: 535 x 330 mm, Außenmaß: 630 x 500 mm

Bezeichnung:	Nutzhöhe/mm:	Gesamthöhe/mm:	Gewicht/g:	Artikel-Nr.:	Preis:
Combi Junior	400	500	3000	83000.18281	125,00 €
Combi GN 1/1	470	580	5500	40002.49668	188,00 €



Zubehör für Box Combi GN 1/1

Bezeichnung:	B x T x H/mm:	Gewicht/g:	Artikel-Nr.:	Preis:
Fahrgestell-Alu	-	4000	83000.18284	73,00 €

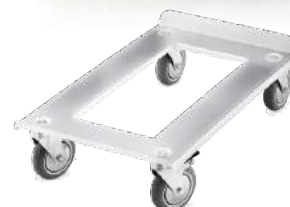



THERMOBOXEN

Box Inlay GN 1/1

Ideal für noch mehr Hygiene, z. B. beim Transport von Fleisch, Fisch oder Kühlware, durch herausnehmbares Innenteil, Box inkl. Deckel und Kunststoffinnenbehälter

Volumen/l:	Gewicht/g:	Außenmaß B x T x H/mm:	Innenmaß B x T x H/mm:	Artikel-Nr.:	Preis:
48,5	1.134	600 x 400 x 300	540 x 345 x 240	83000.17209	52,00 €

Box GN 1/2

Box inkl. Deckel, Innenmaß: 330 x 270 mm, Außenmaß: 390 x 330 mm

Volumen/l:	Gewicht/g:	Außenhöhe/mm:	Innenhöhe/mm:	Artikel-Nr.:	Preis:
7,0	450	145	85	40002.49508	24,00 €
10,0	500	180	120	40002.49518	25,00 €
14,0	550	230	170	40002.49528	28,00 €
19,0	600	280	220	40002.49538	30,00 €
22,0	650	320	260	40002.49548	31,00 €
31,0	700	410	350	40002.49558	36,00 €

Thermoboxen Universal

Box inkl. Deckel, Innenmaß: 625 x 425 mm, Außenmaß: 685 x 485 mm, Material EPP, Farbe schwarz, ideal für den Einsatz in Bäckereien und Konditoreien, optimal für Backbleche 600 x 400 mm, zum Transport von Teiglingen, Gebäckstücken, Kuchen, Torten oder Sandwiches, leicht und trotzdem robust, stapelbar, hygienisch, reinigungsfreundlich durch Spülmaschinentauglichkeit

Volumen/l:	Gewicht/g:	Außenhöhe/mm:	Innenhöhe/mm:	Artikel-Nr.:	Preis:
21,5	950	140	80	40002.49208	40,00 €
32,0	1200	180	120	40002.49218	42,00 €
42,5	1250	220	160	40002.49228	42,00 €
53,0	1350	260	200	40002.49238	43,00 €
69,0	1600	320	260	40002.49248	52,00 €
80,0	1650	360	300	40002.49258	56,00 €

Kühldeckel Universal

Kühldeckel inkl. eingebautem Thermometer zur ständigen Temperaturkontrolle von Außen, Kühlung von oben durch bis zu sieben handelsüblichen Kühlelementen (separat erhältlich)

B x T x H/mm:	Gewicht/g:	Artikel-Nr.:	Preis:
685 x 485 x 80	650	83000.00335	30,00 €

Faltbox Vario Universal

Faltbare Box inkl. Deckel, platzsparend aufbewahren, einfach falten (spart 2/3 Höhe) dann nur noch 120 mm hoch

Volumen/l:	Gewicht/g:	Außenmaß B x T x H/mm:	Innenmaß B x T x H/mm:	Artikel-Nr.:	Preis:
71,5	2.000	685 x 485 x 320	625 x 425 x 275	40002.49360	54,00 €

Box Menü

Box inkl. Deckel, besonders geeignet für den Transport von Menüschaalen/Assietten, Innenmaß: 565 x 250 mm, Außenmaß: 630 x 300 mm

Volumen/l:	Gewicht/g:	Außenhöhe/mm:	Innenhöhe/mm:	Artikel-Nr.:	Preis:
18,0	650	205	130	40002.49108	27,00 €
22,0	700	225	160	40002.49118	28,00 €
29,0	750	275	210	40002.49128	32,00 €

DINNER CHAMPION



Einzelmenü – Essen auf Rädern



Dinner Champion I



Dinner Champion II



Dinner Champion III



Dinner Champion rund

Hochisolierende Wärmesafes

Bezeichnung:	Bestückungsvolumen:	Farbe:	B x T x H/mm:	Artikel-Nr.:	Preis:
Dinner Champion I	1 Menüschale	blau	290 x 240 x 105	41002.01001	21,00 €
Dinner Champion II mit B.	1 Menü- / 2 Beilageschalen + Besteckfach	blau	430 x 325 x 115	41002.01003	63,00 €
Dinner Champion II ohne B.	1 Menü- / 2 Beilageschalen	blau	385 x 325 x 115	41002.01006	53,00 €
Dinner Champion III	1 Menü- / 3 Beilageschalen	blau	460 x 370 x 115	41002.01008	72,00 €
Dinner Champion rund	1 Menü- / 3 Beilageschalen	blau	475 x 395 x 130	83000.01773	67,00 €

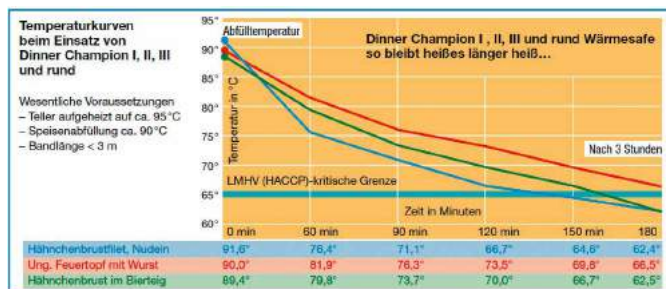

Hochwertiges Porzellan

Bezeichnung:	Volumen/ml:	B x T x H/mm:	Artikel-Nr.:	Preis:
Schale 3/3 geteilt	830	235 x 175 x 40	41002.02000	23,00 €
Schale 1/2 geteilt	850	235 x 175 x 40	41002.02001	23,00 €
Schale 2/3 - 1/3 geteilt	850	235 x 175 x 40	41002.02002	23,00 €
Schale ohne Einteilung	980	235 x 175 x 40	41002.02003	23,00 €
Beilageschalen groß	350	∅ 117 x 60	41002.02004	6,00 €
Beilageschalen klein	150	∅ 117 x 30	83000.12539	6,00 €
Teller rund 2/3 geteilt	800	∅ 250 x 40	83000.01774	22,00 €
Teller rund ohne Einteilung	900	∅ 250 x 40	83000.01775	22,00 €



Dichtschließende Silikon-Deckel für Porzellanschalen

Farbe:	B x T x H/mm:	Artikel-Nr.:	Preis:
blau	235 x 175 x 15	41002.03000	12,00 €
rot	235 x 175 x 15	41002.03001	12,00 €
blau	∅ 117 x 15	41002.03010	6,00 €
rot	∅ 117 x 15	41002.03011	6,00 €
transparent	∅ 117 x 15	83000.13946	6,00 €
blau	∅ 250 x 15	83000.01776	14,00 €
rot	∅ 250 x 15	83000.01777	14,00 €



Kühl- und Wärmepad

Form:	∅/mm:	Artikel-Nr.:	Preis:
rund	∅ 120	83000.13945	4,00 €





Wärmestrahler, massiv

Strahlergehäuse massiv verchromt oder schwarz, 240 mm Durchmesser, mit Spiralkabel, stufenlos verstellbar von 850-1700 mm, komplett mit 0,25 kW-Weißlichtstrahler, Rosette 100 mm Durchmesser, schwarz, Ein- und Ausschalter am Gehäuse, Anschluss: 230 V / 0,25 kW, auf Wunsch mit Rotlichtstrahler lieferbar

Bezeichnung:	Artikel-Nr.:	Preis:
23001 (verchromt)	B 0031	304,00 €
23001 (schwarz)	B 0039	304,00 €



Wärmestrahler-Leiste

Verbindungsleiste aus CNS, zur einfachen Montage der angegebenen Anzahl von Wärmestrahlern, Leiste verdrahtet, inkl. Haken und Klemmsteinen für Wärmestrahler, E-Anschluss wahlweise rechts oder links

Bezeichnung:	Strahler:	B x T x H/mm:	Artikel-Nr.:	Preis:
28060-2	2	600 x 120 x 30	B 0113	75,00 €
28090-3	3	900 x 120 x 30	B 0114	84,00 €
28120-4	4	1200 x 120 x 30	B 0115	92,00 €
28150-5	5	1500 x 120 x 30	B 0116	100,00 €
28180-6	6	1800 x 120 x 30	B 0117	108,00 €



Abbildung ohne Zubehör

Tranchierplatte mit Digitalregelung

Ausführung: CNS 18/10, mit digitaler Regelung, mit ringsumlaufendem Wulstrand, mit flexiblem Arm, inkl. 0,25 kW Infrarotstrahler, hitzebeständiger Glasschneideplatte 275 x 485 mm.

Modell TP90080/H DIG mit 2 Wärmestrahlern, Blenden verchromt, Kundenseite Hustenschutz aus Sicherheitsglas.

Modell TP90050/H DIG mit 1 Wärmestrahler, Blende verchromt, Kundenseite Hustenschutz aus Sicherheitsglas.

Modell TP90050/DIG mit 1 Wärmestrahler, Blende verchromt.

Modell TP90080/DIG mit 2 Wärmestrahlern, Blenden verchromt.

Bezeichnung:	B x T x H/mm:	Anschluss:	Artikel-Nr.:	Preis:
TP TP90080/H DIG	800 x 600 x 110/700	1,30 kW / 230 V	B 3119	2.489,00 €
TP TP90050/H DIG	500 x 600 x 110/700	0,90 kW / 230 V	B 3120	1.810,00 €
TP TP90050/H DIG	500 x 600 x 110/700	0,90 kW / 230 V	B 3121	2.265,00 €
TP TP90080/H DIG	800 x 600 x 110/700	1,30 kW / 230 V	B 3118	2.072,00 €



Buffet-Wärmelampe-BiTherm

Ausführung: Lampenschirme und flexible Arme wahlweise verchromt oder goldfarben, Wärmelampen getrennt ein- und ausschaltbar, Fußplatte CNS 18/10 mit zwei Schaltern, inkl. 2 x 0,25 kW-Weißlichtstrahler, Anschluss: 230 V / 0,50 kW.

Bezeichnung:	B x T x H/mm:	Art:	Artikel-Nr.:	Preis:
24002 B / C chrom	200 x 200 x 40	Fußplatte	B 0043	560,00 €
24002 B / G gold	200 x 200 x 40	Fußplatte	B 0044	659,00 €



Buffet-Wärmelampe

Ausführung: Wärmelampe mit Fußplatte CNS 18/10, nach Wahl in verchromt, weiß, schwarz oder goldfarben erhältlich, inkl. 0,25 kW-Weißlichtstrahler, Anschluss: 230 V / 0,25 kW, steckerfertig, Höhe: 700 mm

Bezeichnung:	B x T x H/mm:	Art:	Artikel-Nr.:	Preis:
24000 B / C chrom	200 x 200 x 40	Fußplatte	B 0041	360,00 €
24000 B / G gold	200 x 200 x 40	Fußplatte	B 0042	421,00 €
24000 B / W weiß	200 x 200 x 40	Fußplatte	B 0049	396,00 €
24000 B / S schwarz	200 x 200 x 40	Fußplatte	B 0050	396,00 €

Zubehör auf Anfrage.

WARMHALTEGERÄTE

SCHOLL

Tellerwärmer

- › Edelstahl rostfrei
- › mit selbstschließender Acrylglastür
- › thermostatisch regelbar von 30-85°C
- › Fassungsvermögen: 2006 = 30-40 Teller, 2008 = 45-60 Teller
- › Anschlusswert: 0,60 kW / 230 V

Bezeichnung:	Außen ø x H/mm:	Innen ø x H/mm:	Artikel-Nr.:	Preis
2006/AT	450 x 570	330 x 450	A 0550	976,00 €
2008/AT	450 x 800	330 x 680	A 0551	1.123,00 €



Quarz-Kompakt-Wärmebrücke

- › Gehäuse und Fußgestell aus Chromnickelstahl 18/10
- › mit IRK-Halogen-Infrarot-Quarzstrahlern, einzeln schaltbar durch Ein- und Ausschalter

Bezeichnung:	Strahler:	B x H/mm:	Anschlusswert:	Artikel-Nr.:	Preis:
29065	1	650 x 435	0,40 kW / 230 V	B 0500	580,00 €
29100	2	1000 x 435	0,80 kW / 230 V	B 0510	774,00 €
29120	3	1200 x 435	1,20 kW / 230 V	B 0520	1.028,00 €



Wärmebrücke, CNS-Gehäuse 1-etagig

- › Chromnickelstahl 18/10
- › alle Größen transportabel oder für stationäre Montage lieferbar
- › mit IRK-Halogen-Infrarot-Quarzstrahlern
- › Heizzonen einzeln schaltbar

Bezeichnung:	B x T x H/mm:	Anschlusswert:	Artikel-Nr.:	Preis	Artikel-Nr.:	Preis mit
						Hustenschutz
27100	1000 x 330 x 435	0,80 kW / 230 V	B 1010	1.026,00 €	B 1012	1.298,00 €
27110	1100 x 330 x 435	0,80 kW / 230 V	B 1020	1.083,00 €	B 1022	1.497,00 €
27120	1200 x 330 x 435	1,20 kW / 230 V	B 1030	1.140,00 €	B 1032	1.479,00 €



Steamjet

- › Universal-Schnelldämpfer und Warmhaltegerät
- › Chromnickelstahl 18/10, mit Thermostat, regelbar von 30-110°C, Zeituhr
- › Heizung mit Trockengehschutz
- › bei Modell-Nr. 3600: 1 GN 2/3-100, gelocht, mit Deckel
- › bei Modell-Nr. 3601: 1 GN 1/1-200, gelocht, mit Deckel
- › Anschlusswert: 1,80 kW / 230 V

Bezeichnung:	B x T x H/mm:	Artikel-Nr.:	Preis:
3600	370 x 360 x 195	F 0210	434,00 €
3600/SD Steamjet mit Scharnierdeckel (anstelle Flachdeckel)	370 x 360 x 195	F 0211	479,00 €
3601	360 x 560 x 285	F 0220	661,00 €
3601/SD Steamjet mit Scharnierdeckel (anstelle Flachdeckel)	360 x 560 x 285	F 0221	723,00 €



Pizza-Rondo

- › Speisen-Warmhaltestation als Tischgerät
- › Temperaturregulierung von 30-100°C
- › Wärmeplatte aus Chromnickelstahl 18/10
- › Stufenlose Temperaturregulierung über Thermostatschalter
- › mit einer verstellbaren Infrarot-Wärmelampe 0,25 kW

Bezeichnung:	ø Stellfläche/mm:	Höhe/mm:	Anschlusswert:	Artikel-Nr.:	Preis:
PS 400	400	580	0,65 kW / 230 V	VK-000526	1.302,00 €



Zubehör sowie weitere Größen auf Anfrage. Abbildungen ohne Zubehör.



KAFFEE- & TEESYSTEME



Kaffeemaschine M 100 (ohne WA) und M 200 (mit WA)

Kaffeemaschine inkl. 2 Glaskannen 1,8 l und 2 selbstregulierenden Warmhalteplatten

Anschlusswert:	2,25 kW / 1N~230 V / 50-60 Hz
Stundenleistung:	144 Tassen (18 l)
B x T x H/mm:	205 x 380 x 625
(inkl. Glaskanne oben)	
Artikel-Nr.:	Preis:
10502 – M 100 (schwarz)	316,00 €
10552 – M 200 (schwarz)	412,00 €



Kaffeemaschine M 102 (ohne WA) und M 202 (mit WA)

Kaffeemaschine inkl. 4 Glaskannen 1,8 l und 4 selbstregulierenden Warmhalteplatten (inkl. Glaskanne oben)

Anschlusswert:	3,50 kW / 1N~230 V / 50-60 Hz
Stundenleistung:	224 Tassen (28 l)
B x T x H/mm:	420 x 380 x 620
(inkl. Glaskanne oben)	
Artikel-Nr.:	Preis:
10512 – M 102 (schwarz)	708,00 €
10562 – M 202 (schwarz)	920,00 €

Kaffeemaschinen Serie M

Kennzeichnend für die M-Serie sind: Korbfilterhalter mit Tropfschutz, Kannendetektor, Entkalkungsanzeige und Kaffeefertigsignal.

Diese und weitere Kaffeemaschinen finden Sie in unserem **Onlineshop ...**



ANIMO



Kaffeemaschine MT 100 (ohne WA) MT 200 (mit WA)

Kaffeemaschine für die Brüfung direkt in eine Pumpkanne 2,1 l, Lieferung ohne Pumpkanne (Art. 10420)

Anschlusswert:	2,10 kW / 1N~230 V / 50-60 Hz
Stundenleistung:	144 Tassen (18 l)
B x T x H/mm:	205 x 380 x 595
Artikel-Nr.:	Preis:
10522 – MT 100 (schwarz)	277,00 €
10572 – MT 200 (schwarz)	431,00 €



Kaffeemaschine MT 202 W (mit WA)

Kaffeemaschine für die Brüfung direkt in zwei Thermosbehältern, mit eingebautem Heißwasserkocher, Lieferung inkl. zwei Thermosbehältern 2,4 l

Anschlusswert:	6,30 kW / 3N~400 V / 50-60 Hz
Stundenleistung:	288 Tassen (36 l) Kaffee 168 Tassen (21 l) Heißwasser
B x T x H/mm:	620 x 380 x 650
Artikel-Nr.:	Preis:
10582 – MT 202 W (schwarz)	1.821,00 €



Kaffeemaschine MT 200 Wp (mit WA)

Kaffeemaschine für die Brüfung direkt in eine Pumpkanne 2,1 l, mit eingebautem Heißwasserkocher, Lieferung ohne Pumpkanne (Art. 10420)

Anschlusswert:	3,20 kW / 1N~230 V / 50-60 Hz
Stundenleistung:	112 Tassen (14 l) Kaffee 128 Tassen (16 l) Heißwasser
B x T x H/mm:	420 x 380 x 585
Artikel-Nr.:	Preis:
10547 – MT 200 Wp (schwarz)	1.047,00 €
10420 – Pumpkanne	50,00 €

KAFFEE- & TEESYSTEME

ANIMO

Kaffeemaschine der ComBi Line (mit WA)

Brühanlage mit transportierbaren Behältern CNe (beheizt). Behälter doppelwandig mit LED Beleuchtung. Über digitales Display erscheint der aktuelle Brühvorgangstatus. Entkalkungsprogramm wird Bild für Bild im Display präsentiert. Eigenes Logo über SD-Karte zu programmieren. Auch lieferbar mit No-Drip Hahn für Heißwasser an der Vorderseite der Brühssäule (W-Modelle).

Typ:	Anschlusswert:	B x T x H/mm:	Artikel-Nr.:	Preis:
CB 2 x 5	3,20 kW / 1N~230 V / 50-60 Hz	815 x 470 x 700	1005390	1.840,00 €
CB 2 x 10	6,30 kW / 3N~400 V / 50-60 Hz	980 x 470 x 790	1005398	2.295,00 €
CB 2 x 20	9,30 kW / 3N~400 V / 50-60 Hz	1095 x 500 x 895	1005406	2.945,00 €
CB 2 x 5 W	3,50 kW / 1N~230 V / 50-60 Hz	815 x 470 x 700	1005394	2.452,00 €
CB 2 x 10 W	6,30 kW / 3N~400 V / 50-60 Hz	980 x 470 x 790	1005402	2.811,00 €
CB 2 x 20 W	9,30 kW / 3N~400 V / 50-60 Hz	1095 x 500 x 895	1005410	3.419,00 €



Heißgetränkautomat OptiVend TS (mit WA)

Heißgetränkautomat für lösliche Füllprodukte. Für die Befüllung von Tassen, Bechern und Thermokannen. Einfach in Bedienung und Reinigung. Automat entspricht Energieklasse A+. 12 Wahlkosten für diverse Spezialitäten. Ausführung lieferbar mit einem (11 TS), drei (32 TS) oder vier (42 TS) Produktbehältern. Getrennte Heißwasserzapfstelle.

Typ:	Anschlusswert:	B x T x H/mm:	Artikel-Nr.:	Preis:
OptiVend 11TS	3,30 kW / 1N~230 V / 50-60 Hz	409 x 521 x 686	1003754	2.005,00 €
OptiVend 32TS	3,30 kW / 1N~230 V / 50-60 Hz	409 x 521 x 686	1003758	2.440,00 €
OptiVend 42TS	3,30 kW / 1N~230 V / 50-60 Hz	409 x 521 x 686	1003762	2.525,00 €



Heißgetränkautomat OptiBean Touch (mit WA)

Heißgetränkautomat für Espresso Variante. Jede Tasse wird frisch gemahlen mit einer köstlich-schaumigen Crema. Intuitive Touchscreen Ansteuerung für einfachste Bedienung. Bohnenbehälter 1,5 kg. Diverse Getränkespezialitäten über zusätzliche Produktbehälter für Schokolade und Topping. Brüher Inhalt 6,5 - 9,5 g. XL-Version 9,5 - 13,4 g.

Typ:	Anschlusswert:	B x T x H/mm:	Artikel-Nr.:	Preis:
OB 3 Touch	2,30 kW / 1N~230 V / 50-60 Hz	409 x 565 x 792	1004906	4.450,00 €
OB 3 XL Touch	2,30 kW / 1N~230 V / 50-60 Hz	409 x 565 x 792	1004907	4.530,00 €



Kaffeemaschine Excelso (ohne WA)

Einfache Kaffeemaschine aus CNS inkl. einer Glaskanne 1,8 Liter und zwei Warmhalteplatten.

Typ:	Anschlusswert:	B x T x H/mm:	Artikel-Nr.:	Preis:
Excelso	2,25 kW / 1N~230 V / 50-60 Hz	190 x 370 x 433	10380	207,00 €

Kaffeemaschine Excelso T (ohne WA)

Einfache Kaffeemaschine für die Brühung direkt in eine Thermoskanne 2,0 Liter (inklusive).

Typ:	Anschlusswert:	B x T x H/mm:	Artikel-Nr.:	Preis:
Excelso T	2,10 kW / 1N~230 V / 50-60 Hz	190 x 370 x 477	10385	223,00 €



Filterkaffee-Systeme



Isolierkanne Furento

2,2 Liter Hochleistungspumpkanne „Furento“ mit Edelstahlaufenmantel, Metallpumphebel, Glasvakuuminnenzylinder und Drehteller

Stoßvorrat:	2,2 l / 17 Tassen
H x ø/mm:	378 x 164
Artikel-Nr.:	7.171.330.101
Preis:	60,00 €

Büffetgeräte



RLX 575

Kombination aus Filterkaffeemaschine und Heißwassergerät, mit zwei Brühbehältern à 2 Liter, ausgestattet mit Schauglas und No-Drip-Hahn sowie manuellem Umwälzmechanismus, patentierter Entkalkungsanzeige, u.v.m.

Wasseranschluss:	ja
Stoßvorrat Kaffee/Heißwasser:	2 x 2 l / 32 Tassen / 1,8 l
Stundenleistung/Heißwasser:	ca. 26 l / 210 Tassen / 18 l
Brühzeit (Wassermenge):	ca. 7 min.
B x T x H/mm:	705 x 509 x 611
Anschlusswert:	6,04 kW / 3 N ~ 400 V / 50-60 Hz
Artikel-Nr.:	8.133.101.410
Preis:	2.231,00 €

KAFFEEMASCHINEN



TH

Filterkaffeemaschine für die Zubereitung in der Isolierkanne „Furento“, ausgestattet mit Edelstahlfilterpfanne, Wassereingussöffnung an der Vorderseite, patentierter Entkalkungsanzeige uvm., ohne Isolierkanne

Wasseranschluss:	nein
Stoßvorrat:	2,2 l / 17 Tassen
Stundenleistung:	ca. 19 l / 152 Tassen
Brühzeit (Wassermenge):	ca. 7 min. / 2,2 l
B x T x H/mm:	235 x 406 x 545
Anschlusswert:	2,31 kW / 230 V / 50-60 Hz
Artikel-Nr.:	8.010.040.31002
Preis:	323,00 €



RLX 55

Filterkaffeemaschine mit zwei Brühbehältern à 2 Liter. Ausgestattet mit Schauglas und No-Drip-Hahn sowie manuellem Umwälzmechanismus, patentierter Entkalkungsanzeige, u.v.m.

Wasseranschluss:	ja
Stoßvorrat:	2 x 2 l / 32 Tassen
Stundenleistung:	ca. 26 l / 210 Tassen
Brühzeit (Wassermenge):	ca. 7 min. / 2 x 2 l
B x T x H/mm:	475 x 509 x 611
Anschlusswert:	4,13 kW / 3 N ~ 400 V / 50-60 Hz
Artikel-Nr.:	8.133.501.310
Preis:	1.483,00 €

Rundfiltergeräte und Frischbrührgeräte



B Serie und B-HW Serie

Filterkaffeemaschine zur Brüfung in zwei mobile Vorratsbehälter. Optional mit integriertem Heißwassergerät (Angabe HW in der Typbezeichnung). Ausgestattet mit Behälter- und Brühkopfsignalisierung. Ebenso integriert Zeitschaltuhr, Entkalkungsanzeige und -programm, uvm.

Typ:	Anschlusswert:	B x T x H/mm:	Artikel-Nr.:	Preis:
B 5	3,13 kW / 3 N ~ 400 V / 50-60 Hz	635 x 440 x 799	4.100.101.110	1.989,00 €
B 10	6,18 kW / 3 N ~ 400 V / 50-60 Hz	955 x 512 x 840	4.210.001.110	2.494,00 €
B 20	9,24 kW / 3 N ~ 400 V / 50-60 Hz	1173 x 600 x 947	4.320.501.110	3.216,00 €
B 40	15,12 kW / 3 N ~ 400 V / 50-60 Hz	1305 x 652 x 1101	4.428.801.110	4.386,00 €
B 5 HW	5,33 kW / 3 N ~ 400 V / 50-60 Hz	790 x 570 x 799	4.102.601.110	2.666,00 €
B 10 HW	8,38 kW / 3 N ~ 400 V / 50-60 Hz	989 x 570 x 840	4.213.101.110	3.112,00 €
B 20 HW	11,44 kW / 3 N ~ 400 V / 50-60 Hz	1173 x 600 x 947	4.323.001.110	3.742,00 €



Mondo 2

Kaffee- und Teebrühmaschine ausgestattet mit Entkalkungsanzeige, akustischem Signal bei Brühende, LED Anzeige für ‚Gerät bereits befüllt‘, Wassereingußöffnung an der Vorderseite, CNS-Durchlauferhitzer und Trockengehschutz. Inklusive Glaskannen und Edelstahlfilterpfanne.

Wasseranschluss:	nein
Stoßvorrat:	2 Kannen / 24 Tassen
Stundenleistung:	ca. 18 l / 144 Tassen
Brühzeit (Wassermenge):	ca. 5 min. / 1,7 l
B x T x H/mm:	215 x 355 x 618
Anschlusswert:	2,14 kW / 230 V / 50-60 Hz
Artikel-Nr.:	8.010.020.31002
Preis:	366,00 €



Matic Twin

Kaffee- und Teebrühmaschine ausgestattet mit 3 Tiptasten für Brühmenge viertel, halbe und ganze Kanne, Entkalkungsanzeige, akustischem Signal bei Brühende, CNS-Durchlauferhitzer und Trockengehschutz. Inklusive Glaskannen und Edelstahlfilterpfannen. 2 Brühsysteme und 4 Warmhalteplatten.

Wasseranschluss:	ja
Stoßvorrat:	4 Kannen / 48 Tassen
Stundenleistung:	ca. 24 l / 192 Tassen
Brühzeit (Wassermenge):	ca. 7 min. / 2 x 1,7 l
B x T x H/mm:	404 x 406 x 446
Anschlusswert:	3,46 kW / 230 V / 50-60 Hz
Artikel-Nr.:	8.010.060.31002
Preis:	936,00 €



KAFFEEMASCHINEN



Cafina LIFE2

Cafina LIFE2

Die LIFE Espressomaschinen mit den neuesten Technologien, Aroma Perfect, Micro Sieve & Multi Coffee System bieten gleichbleibende, perfekte Extraktionsqualität sowie einfaches Handling bei der Kaffeezubereitung.

Stundenleistung*:	individuell
B x T x H/mm:	710 x 510 x 510
Anschlusswerte:	3,10 kW / 3,80 kW / 230 V / 400 V
Preis:	auf Anfrage



XT5

XT8

XT5

Sie suchen nach einer professionellen Kaffeemaschine für den kleinen und mittleren Bedarf und Sie möchten auf Touch-Screen-Komfort nicht verzichten? Dann sind Sie bei der Melitta Cafina XT5 an der richtigen Adresse.

Stundenleistung*:	150 Espresso / 100 Café Crème / 90 Cappuccino
B x T x H/mm:	300 x 580 x 715
Anschlusswerte:	2,60 kW / 230 V
Preis:	auf Anfrage

XT8

Klare Formen, Silbertöne, Schwarz und Weiß. Die Optik der Melitta Cafina XT8 betont die hohe technische Qualität und Aktualität.

Stundenleistung*:	250 Espresso / 200 Café Crème / 200 Cappuccino
B x T x H/mm:	350 x 580 x 765
Anschlusswerte:	8,70 kW / 400 V
Preis:	auf Anfrage



XT180

XT180 Therm

XT180 / XT180 Therm

Veredelte Aluminium-Seitenwände (eloxiert und kugelgestrahlt), robustes Touchdisplay aus hochfestem Polycarbonat, ABS Filterkörper (spülmaschinengeeignet), lackierte Front aus Edelstahl: Die Melitta Cafina XT180 gibt sich als eleganter Profi zu erkennen, der bei Gastgeberinnen und Gästen für Aufsehen sorgt und Kaffeegenuss erlebbar macht.

Stundenleistung*:	125 Tassen Kaffee
B x T x H/mm:	230 x 420 x 470 (XT180) / 230 x 420 x 635 (XT180 Therm)
Anschlusswerte:	1,50 - 2,20 kW / 230 V
Preis:	328,00 €



*Stundenleistung abhängig von Produkt- und Gefäßgröße.

KAFFEEMASCHINEN



Beleuchtungskonzept

Optisches Highlight ist das umfassende Beleuchtungskonzept im Bereich des Auslaufs der neuen Melitta Cafina XT6. Durch elektronische Steuerung lassen sich die Farben ganz einfach nach Ihren individuellen Bedürfnissen anpassen – die Melitta Cafina XT6 fügt sich somit harmonisch in jede Umgebung ein.

Innovatives Milchsystem mit Kaltmilchschaum

Das neue, innovative Milchsystem der Melitta Cafina XT6 ermöglicht durch die Ausgabe von warmem und kaltem Milchschaum in unterschiedlichen Arten eine noch größere Getränkevielfalt und das in einer herausragenden Qualität.

Integriertes Instantmodul

Für die Zubereitung feinsten Kakaospezialitäten steht Ihnen das perfekt integrierte Instantmodul zur Verfügung und erweitert Ihre Angebotsvielfalt um alle pulverbasierten Getränkevarianten.

Professionelle Edelstahlbrühgruppe

Die Brühgruppe besteht aus hochwertigen Materialien – überwiegend Edelstahl - und ermöglicht somit einen verschleißfreien Betrieb bei einer Maximaleinwaage von 20 g. Durch das patentierte Mikro-Feinsieb ist eine maximale Aromausbeute sichergestellt.

Variable Pressure System (VPS)

Um die maximale Kaffeequalität zu gewährleisten, kann der Anpressdruck für jede Kaffeespezialität individuell eingestellt werden.

Mahlscheiben aus Werkzeugstahl

Die extrem langlebigen hochwertigen Mahlscheiben aus Werkzeugstahl mit großem Durchmesser von 75mm sorgen für konstante Mahlleistung und eine besonders schnelle, gleichmäßige und feine Mahlung.

Automatic Coffeequality System (ACS)

Abweichungen von Mahlgrad, Pulvermenge, Kolbendruck, Wassertemperatur und Brühzeit werden überwacht und automatisch korrigiert.

Stundenleistung in Tassen*:

Kaffee und Café Crème 150	Cappuccino 130
Espresso 170	Kakao 80
Heißwasser 25 Liter	* = (abhängig von Getränk und der Gefäßgröße)

B x T x H/mm: 300 x 580 x 710



XT6

Die neue Melitta Cafina XT6

Espresso, Espresso Macchiato, Latte Macchiato, Cappuccino, Tee oder Kakao – bereiten Sie die unterschiedlichsten Spezialitäten zu, immer in exzellenter Qualität.

Besuchen Sie unseren Onlineshop ...

8,4" TFT-Touch-Display

Das ergonomisch geneigte, individuell programmierbare Touch-Display bietet den perfekten Betrachtungswinkel für gute Lesbarkeit bei allen Lichtverhältnissen.

Cleaning in Place (CIP)

Maximale Sauberkeit nach HACCP-Standard durch vollautomatische Reinigung aller Milchleitungen ohne Austausch der Komponenten bei einfachster Bedienung.

Höhenverstellbarer Auslauf

Der höhenverstellbare Auslauf lässt sich im Handumdrehen auf jede Tassengröße anpassen.



*Vorläufige Werte! Technische Modelländerungen vorbehalten. Farbabweichungen druckbedingt möglich.

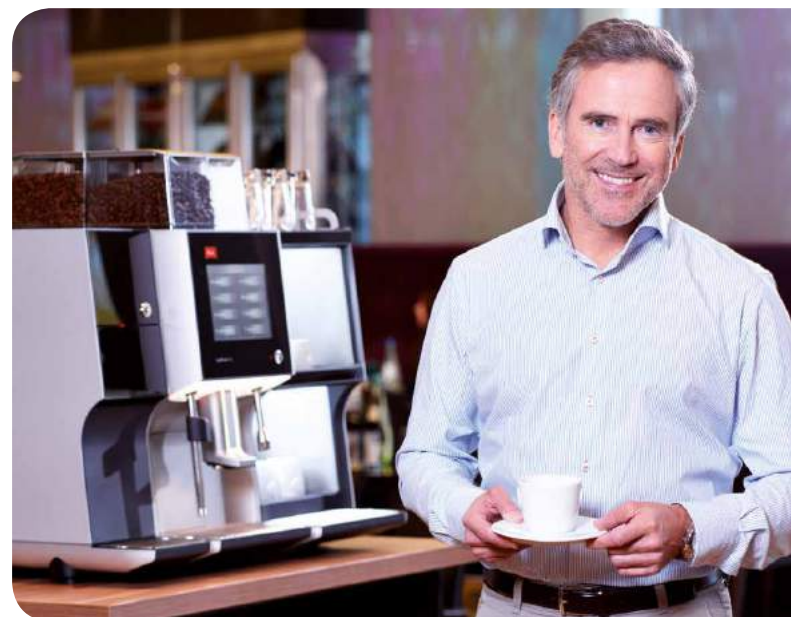



KAFFEEMASCHINEN



SWISS MADE

GIGA X3 Professional – 1-Möhlen-Gerät bis 120 Tassen/Tag

- › 2 Latte macchiati, Cappuccini, Milchkaffees
- › 5 l Wassertank
- › 1000 g Bohnenbehälter mit Aromaschutzdeckel
- › 34 individuell programmierbare Spezialitäten
- › Kännchen Kaffee in Espressoqualität
- › intuitive Bedienung über Rotary Switch und 3,5" TFT-Farbdisplay
- › höhen- (70-159 mm) und breitenverstellbarer Kombiauslauf (20-50 mm) für Kaffee- / Milchspezialitäten
- › JURA-Feinschaumtechnologie, wahlweise Milch oder Milchschaum
- › integriertes Spül-, Reinigungs- und Entkalkungsprogramm, automatische Milchspülung
- › elektr. verstellbares Profi-Keramikscheibenmahlwerk
- › auch als Festwasserversion erhältlich
- › GIGA Value Protection: 45.000 Bezüge lang gültig, (beinhaltet zwei kostenlose Vor-Ort-Inspektionen nach 9 und 18 Monaten)

B x T x H/mm:	370 x 497 x 565
Anschlusswert:	2,30 kW / 240 V
Farbe:	Aluminium
Artikel-Nr.:	15002
Preis:	3.790,00 €



SWISS MADE

X8 – 1-Möhlen-Gerät bis 80 Tassen/Tag

- › 2 Latte macchiati, Cappuccini, Flat White
- › 5 l Wassertank, abschließbar
- › 500 g Bohnenbehälter mit Aromaschutzdeckel, abschließbar, auf 1000 g erweiterbar
- › dank Puls-Extraktionsprozess zum perfekten Espresso
- › Kännchen Kaffee in Espressoqualität
- › 21 individuell programmierbare Spezialitäten
- › 2 Heißwassertemperaturen für Teespezialitäten
- › höhenverstellbarer Kombiauslauf (65-153 mm)
- › integriertes Spül-, Reinigungs- und Entkalkungsprogramm, automatische Milchsystemreinigung
- › 1 mehrstufiges Aroma⁶³-Mahlwerk
- › Intelligent Water System (I.W.S.) erkennt den Filter CLARIS Pro Smart automatisch

B x T x H/mm:	373 x 461 x 470
Anschlusswert:	1,45 kW / 240 V
Farbe:	Platin
Artikel-Nr.:	15100
Preis:	2.390,00 €



SWISS MADE

X6 – 1-Möhlen-Gerät bis 80 Tassen/Tag

- › 2 Café crème, Espressi, Ristretti auf Knopfdruck
- › 5 l Wassertank, abschließbar
- › 500 g Bohnenbehälter mit Aromaschutzdeckel, abschließbar, auf 1000 g erweiterbar
- › dank Puls-Extraktionsprozess zum perfekten Espresso
- › Kännchen Kaffee in Espressoqualität
- › 10 individuell programmierbare Spezialitäten
- › 2 Heißwassertemperaturen für Teespezialitäten
- › 1 mehrstufiges Aroma⁶³-Mahlwerk
- › Intelligent Water System (I.W.S.) erkennt den Filter CLARIS Pro Smart automatisch
- › integriertes Spül-, Reinigungs- und Entkalkungsprogramm
- › Sperrfunktion verhindert Fehlmanipulationen

B x T x H/mm:	373 x 461 x 470
Anschlusswert:	1,45 kW / 240 V
Farbe:	Dark Inox
Artikel-Nr.:	15154
Preis:	1.990,00 €



WE8 – 1-Möhlen-Gerät bis 30 Tassen/Tag

- › Latte macchiato, Cappuccino, Flat White
- › 3 l Wassertank
- › 500 g Bohnenbehälter mit Aromaschutzdeckel
- › dank Puls-Extraktionsprozess zum perfekten Espresso
- › 12 individuell programmierbare Spezialitäten
- › höhenverstellbarer Kaffeeauslauf (65-111 mm) und Cappuccino- / Heißwasserauslauf (107-153 mm)
- › 1 Aroma⁶³-Mahlwerk
- › integriertes Spül-, Reinigungs- und Entkalkungsprogramm, automatische Milchspülung
- › Intelligent Water System (I.W.S.) erkennt den Filter CLARIS Pro Smart automatisch
- › Smart-Connect-fähig, kompatibel mit JURA Connect App und JURA Coffee App Professional
- › Garantie: 25 Monate oder max. 16.000 Bezüge

B x T x H/mm:	295 x 444 x 419
Anschlusswert:	1,45 kW / 240 V
Farbe:	Dark Inox
Artikel-Nr.:	15188
Preis:	1.424,00 €

JURA-Hygiene – Alle JURA-Vollautomaten sind vom TÜVRheinland zertifiziert.

GETRÄNKEBEHÄLTER

ANIMO



Transportierbarer Behälter, stapelbar, beheizt, ohne Schauglas, schwappsicher durch einen Zwischendeckel, Behälter 4-8 Liter mit Tragebügel, Behälter ab 10 Liter mit Handgriffen

Bezeichnung:	Anschlusswert:	Inhalt/l:	Artikel-Nr.:	Preis:
CE 4	0,16 kW / 1N~230 V / 50-60 Hz	4	50050	320,00 €
CE 6	0,16 kW / 1N~230 V / 50-60 Hz	6	50051	327,00 €
CE 8	0,16 kW / 1N~230 V / 50-60 Hz	8	50052	354,00 €
CE 10	0,16 kW / 1N~230 V / 50-60 Hz	10	50053	377,00 €
CE 20	0,38 kW / 1N~230 V / 50-60 Hz	20	50056	450,00 €

HEISSWASSERGERÄTE

Heißwassergeräte WKT-Dn: Wasserkocher, Tischmodell, doppelwandig. Mit Schauglas, regelbarem Thermostat, Trockengehschutz und No-Drip Hahn mit Schnellkuppelung für Schwenkarm oder Füllschlauch.



Bezeichnung:	Anschlusswert:	Inhalt und Stundenleistung/l:	Artikel-Nr.:	Preis:
WKT-Dn 5 HA (ohne Wasseranschluss)	3,2 kW / 1N~230 V / 50-60 Hz	5 / 30	30040	485,00 €
WKT-Dn 10 HA (ohne Wasseranschluss)	3,2 kW / 1N~230 V / 50-60 Hz	10 / 30	30045	527,00 €
WKT-Dn 20 HA (ohne Wasseranschluss)	3,2 kW / 1N~230 V / 50-60 Hz	20 / 30	30050	589,00 €
WKT-Dn 5 VA (mit Wasseranschluss)	3,2 kW / 1N~230 V / 50-60 Hz	5 / 30	30055	562,00 €
WKT-Dn 10 VA (mit Wasseranschluss)	3,2 kW / 1N~230 V / 50-60 Hz	10 / 30	30060	604,00 €
WKT-Dn 20 VA (mit Wasseranschluss)	3,2 kW / 1N~230 V / 50-60 Hz	20 / 30	30065	697,00 €

GETRÄNKEWÄRMER

Getränkewärmer MWR : professionelle Getränkewärmer (auf Bain Marie System) aus Edelstahl für Glühwein. Mit regelbarem Thermostat, Trockengehschutz und No-Drip Hahn.



Bezeichnung:	Anschlusswert:	Inhalt/l:	Artikel-Nr.:	Preis:
MWR 5	3,2 kW / 1N~230 V / 50-60 Hz	5	50110	524,00 €
MWR 10	3,2 kW / 1N~230 V / 50-60 Hz	10	50115	789,00 €
MWR 20	3,2 kW / 1N~230 V / 50-60 Hz	20	50120	978,00 €



SAFTMASCHINEN

Saftzentrifuge für Obst- und Gemüsesäfte mit einem Einfüllschacht KE 5500



- › Entsafter ganz in Edelstahl
- › bringt 20 bis 30% mehr Ausbeute als herkömmliche Geräte
- › starker und leiser Motor für große Mengen
- › ausgewuchteter großer Schleuderkorb sorgt für ruhigen Lauf, hohe Ausbeute und daher ist der Trester sehr trocken

B x T x H/mm:	275 x 472 x 610
Anschlusswert:	1,50 kW / 230 V / 50 Hz
Geschwindigkeit:	5500 U/min.
Artikel-Nr.:	45800
Preis:	2.609,00 €



Saftsack Citrocasa 8000



- › 40 Orangen pro Minute und Vorratskorb für 150 Orangen

B x T x H/mm:	600 x 550 x 1000
Anschlusswert:	0,37 kW / 230V / 50Hz
Orangen/min:	40 (ca. 2,7 l Saft)
Artikel-Nr. (mit Safttank):	8000208
Preis:	5.375,00 €

B x T x H/mm:	600 x 635 x 1000
Artikel-Nr. (mit Zapfhahn):	9000208
Preis:	6.665,00 €

B x T x H/mm:	600 x 635 x 1000
Artikel-Nr. (mit Zapfhahn und Fruchtfleischtransportband):	9000205
Preis:	8.108,00 €

Unterbau zur Serie 8000 Advance, fahrbar

B x T x H/mm:	675 x 520 x 775
Artikel-Nr.:	70000
Preis:	1.254,00 €



Saftsack Citrocasa Fantastic Advance Serie



- › unübertroffen in Sachen Leistung und Bedienkomfort, extrem schnelles Pressen (2 l/min.)
- › Reinigungsaufwand (90% Zeitersparnis gegenüber vergleichbaren Modellen), einfache Zerlegung
- › Platzbedarf (40% geringer als vergleichbare Modelle), Zählwerk mit großem Display
- › hohe Saftqualität durch das SCS Up & Down Schneidesystem, automatische Auslösung des Pressvorgangs

Fantastic M

Bezeichnung:	Fantastic M/AS Advance	Fantastic M/SB Advance
B x T x H/mm:	380 x 555 x 650 (780 mit Rohr)	380 x 555 x 650 (780 mit Rohr)
Anschlusswert:	0,20 kW / 230 V / 50 Hz	0,20 kW / 230 V / 50 Hz
Orangen/min:	30 (ca. 2,0 l Saft)	30 (ca. 2,0 l Saft)
Vorratsspeicher:	ca. 4 Früchte	ca. 4 Früchte
Bemerkung:	automatischer Start bei Fruchtzuführung	Start bei Betätigung des Zapfhahns
Artikel-Nr.:	6000008	6050008
Preis:	4.140,00 €	4.478,00 €



Fantastic F

- › schnell und platzsparend, ideal für Standorte mit hohem Qualitätsanspruch und Sinn für Ästhetik

Bezeichnung:	Fantastic F/D Advance	Fantastic F/SB Advance
B x T x H/mm:	500 x 655 x 945	500 x 655 x 945
Anschlusswert:	0,20 kW / 230 V / 50 Hz	0,20 kW / 230 V / 50 Hz
Orangen/min:	30 (ca. 2,0 l Saft)	30 (ca. 2,0 l Saft)
Vorratsspeicherkorb:	ca. 17 kg Früchte	ca. 17 kg Früchte
Bemerkung:	Pressmenge kann eingestellt werden	Start bei Betätigung des Zapfhahns
Artikel-Nr.:	4000008	4050008
Preis:	5.871,00 €	6.124,00 €

Unterbau für Fantastic F/D, fahrbar

B x T x H/mm:	600 x 490 x 750
Artikel-Nr.:	50000
Preis:	1.017,00 €

SAFTMASCHINEN

robot coupe
DREHMOTORKORB
NACHRICHTENFÖRBEREITUNG

J80 Ultra – Automatik ohne Verwendung eines Stopfers!



- › patentierter automatischer Einfüllschacht (ø 79 mm) für ununterbrochenes Entsaften
- › Zentrifuge mit Reibplatte und Edelstahlsieb für optimalen Ertrag
- › Verarbeitungsmenge bis zu 120 kg/h
- › Tresterauswurf: 6,5 l Behälter

Bezeichnung:	B x T x H/mm:	Netto Gewicht/kg:	Anschlusswert:	Artikel-Nr.:	Preis
J80 Ultra	235 x 535 x 502	10,9	0,70 kW / 230 V	56000A	1.273,00 €



Vitammat Inox



Die Hochleistungs-Frischsaftzentrifuge ROTOR Vitamat Inox besticht durch Robustheit, einfache Bedienung, hohe Saftausbeute und höchste Produktivität. Dank konsequenter Edelstahlbauweise erfüllt diese Maschine alle hygienischen und lebensmittelrechtlichen Normen, der Schleuderkorb weist weder Kunststoff noch Magnetmaterial auf und ist daher absolut lebensmittelgeeignet. Alle mit Lebensmitteln in Kontakt kommenden Teile können unendlich oft in der Spülmaschine gereinigt werden. Der von ROTOR selbst produzierte Hochleistungs-Spezialmotor verleiht der Maschine auch unter Last wesentlich höhere Drehzahlen als bei anderen gewerblichen Zentrifugen üblich und ermöglicht auch die kontinuierliche Verarbeitung größerer Mengen. Mit seinen zwei unterschiedlichen Drehzahlen ist er ideal für die Verarbeitung weicher als auch harter Früchte sowie unterschiedlicher Obst- und Gemüsesorten geeignet. Dank der durchdachten Geometrie hat der Vitamat Inox eine deutlich geringere Neigung zum Verstopfen und kann in Verbindung mit seiner 80 mm großen Einfüllöffnung auch Äpfel sehr gut entsaften. Der extra große Tresterbehälter fasst 12 Liter und ermöglicht somit die kontinuierliche Verarbeitung auch größerer Mengen.

Bezeichnung:	B x T x H/mm:	Gewichte/kg:	Anschlusswert:	Artikel-Nr.:	Preis:
Vitammat Inox	272 x 472 x 610	16,5	0,90 kW / 230 V Dauerbetrieb Spitze ca. 1,60 kW 5500/5600 U/min.	1210.012	2.337,00 €



ROTOR

Sanamat Inox



Kompakte Frischsaftzentrifuge mit großer runder Einfüllöffnung (80 mm) und automatischem Tresterauswurf. Hochglanzpoliertes Motorgehäuse, Saftauffangschale sowie Deckel und Schleuderkorb mit Spezial-Reißscheibe – alles aus Edelstahl – machen den Unterschied und garantieren echten Mehrwert. Der einfach demontierbare Spezial-Schleuderkorb in Verbindung mit der elektronisch geregelten Drehzahlstabilisierung auf 5500 und 7200 U/min. (Stufe II) garantiert bei allen verarbeitbaren Früchten und Gemüsesorten die maximalste Saftausbeute, die zwischen 9 und 15% höher ist als bei vergleichbaren Wettbewerbsmaschinen. Es werden je nach Obst- und Gemüseart bis ca. 100 Liter pro Stunde erreicht was einem Durchsatz von bis zu 120 kg entspricht. Ausgusshöhe 150 mm. Mitgeliefertes Zubehör Tresterbehälter.

Bezeichnung:	B x T x H/mm:	Gewichte/kg:	Anschlusswert:	Artikel-Nr.:	Preis
Sanamat Inox	200 x 385 x 480	7,6	0,60 kW / 230 V Dauerbetrieb Spitze ca. 1,10 kW	1216.002	1.402,00 €





SAFTPRESSEN



Hamilton Beach Handfruchtpresse HB 932

- › schwere Ausführung
- › mit verwindungsfreier Sechskantzahnstange
- › inkl. abnehmbarem Kegelsieb und Trichter
- › säurefeste Beschichtung, einfache Handhabung und Reinigung

Artikel-Nr.:	932
Preis:	285,00 €



Zentrifuge Nr. 68

Zentrifuge mit Schnellverschluss und Spezialbehälter für Fruchtfleisch, mit Ezy-clean System ausgestattet (ohne Werkzeug komplett zerlegen), extra großer Befüllungsschacht (ø 79 mm)

Asynchronmotor:	3000 U/min.
Anschlusswert:	1,30 kW / 230 V
Ausgusshöhe/mm:	220
Artikel-Nr.:	S68
Preis:	2.493,00 €



Saftpresse mit Presskegel Nr. 70

Gehäusesockel- und oberteil aus Aluminiumguss, Körper aus Edelstahl, Saftschale und Schleuderkorb aus Edelstahl. Saftschale, Schleuderkorb und Druckhebel sind spülmaschinenfest. Spiralförmiger Presskegel, patentierte Sicherheitsabschaltung.

Asynchronmotor:	1500 U/min.
Anschlusswert:	0,28 kW / 230 V
Ausgusshöhe/mm:	220
Artikel-Nr. (grau lackiert):	S70
Preis:	715,00 €



Zitruspresse Santos Nr. 11 / 11 C

Gehäusesockel aus Aluminium, Saftschale aus bruchfestem Polycarbonat. Je 1 Presskegel für Zitronen/Orangen und für Grapefruits.

Asynchronmotor:	1500 U/min.
Anschlusswert:	0,13 kW / 230 V / 50 Hz
Ausgusshöhe/mm:	125
Artikel-Nr. Aluminium/grau/gelb:	S11G
Preis:	323,00 €
Artikel-Nr. Aluminium verchromt:	S11C
Preis:	404,00 €



Zitruspresse Santos Nr. 10 / 10 C

Gehäusesockel und -oberteil aus Aluminium, Körper aus Edelstahl, Saftbehälter und Presskegel aus rostfreiem Edelstahl. Presst per Hebeldruck.

Asynchronmotor:	1500 U/min.
Anschlusswert:	0,23 kW / 230 V / 50 Hz
Ausgusshöhe/mm:	135
Artikel-Nr. Aluminium/grau lackiert:	S10
Preis:	526,00 €
Artikel-Nr. Aluminium verchromt:	S10C
Preis:	645,00 €

MIXER

ROTOR



Gastronom GK900 + GK600

Das schwere hochglanzverchromte Gehäuse verleiht der Maschine ihr charakteristisches, wertvoll erscheinendes Design und trägt wesentlich zur leisen und angenehmen Geräuschkulisse im Betrieb bei. Spezialmotoren aus eigener Fertigung ermöglichen Spitzenleistungen von 1,60 kW (GK900) bzw. 1,10 kW (GK600) und Wellen-drehzahlen bis zu 30.000 U/min. Selbstverständlich entspricht die Schutzvorrichtung der mit stufenloser Drehzahlregelung und Sanftstart ausgestatteten Mixer der EG-Maschinenrichtlinie.

- › Mixaufsatz mit Universal Messerkopf High Power für Küche, Bar und Eis-Crushen serienmäßig
- › vier verschiedene Messerköpfe für unterschiedliche Einsatzbereich verfügbar
- › einfache, mühelose und hygienische Reinigung der Mixaufsätze dank leichter Demontage
- › ruck- und schlagfreies Arbeiten
- › verschleißfester und vibrationsfreier Direktantrieb

Bezeichnung:	ø x H/mm:	Gewicht/kg:	Artikel-Nr.:	Preis:
Motorblock GK 900	190 x 506*	5,1	1127.002	803,00 €
Motorblock GK 600	190 x 506*	5,1	1127.052	645,00 €
2-l-Mixaufsatz Polycarbonat kpl.	233 x 280	0,7	1123.064	151,00 €
2-l-Mixaufsatz Edelstahl kpl.	225 x 280	1,4	1123.044	313,00 €
4-l-Mixaufsatz Polycarbonat kpl.	288 x 300	0,9	1123.074	313,00 €
4-l-Mixaufsatz Edelstahl kpl.	282 x 300	1,9	1123.084	462,00 €



Bar Blender RBB Pro



Formschöner Mixer mit Sanftstart, speziell zum Mixen von Cocktails, zum problemlosen Crushen von Eiswürfeln in wenigen Sekunden. Besonders geeignet zur Herstellung von Frozen, Drinks, Smoothies, Caipirinhas, etc. 3-stufige Drehzahlsteuerung von 4000 U/min. bis zur max. Motordrehzahl von 30.000 U/min. machen diesen Blender zu einem unverzichtbaren Helfer an allen Bars und sonstigen Einrichtungen. Durch sein edles Design in Verbindung mit der High-Tech-Ausstattung sowie der Sicherheitsschaltung verkörpert er die Premiumkategorie in diesem Segment.

230 V / 1,00 kW Spitzenleistung bzw. 0,55 kW Dauerleistung, elektronische Sicherheitsschaltung (UVV), auch kombinierbar mit den Messerköpfen „High Power“, „Spezial Labor“ und „Schlagscheibe“

Bezeichnung:	B x T x H/mm:	Gewicht/kg:	Artikel-Nr.:	Preis:
Bar Blender RBB	190 x 228/493	4,2	1125.222	542,00 €
2-l-Mixaufsatz Polycarbonat High Power	-	-	1123.064	151,00 €
2-l-Mixaufsatz Inox High Power	-	0,6	1125.044	313,00 €
2-l-Mixaufsatz Polycarbonat Bar Blender	-	-	1125.101	131,00 €
2-l-Mixaufsatz Inox Bar Blender	-	0,6	1125.102	294,00 €



Bar Blender RMB 2



Wie Bar Blender RBB Pro, jedoch mit 6-stufiger elektronischer Programmierereinheit für 12 Programme. Die 12 ab Werk vorprogrammierten Programme sind für die meisten Anwendungen optimal geeignet und ermöglichen eine hohe Wiederholbarkeit und beste Mixerergebnisse von Anfang an. Sie können mit Hilfe der eingebauten «Memory-Funktion» durch eigene Programme mit unterschiedlichen Drehzahlen und Zeiten ersetzt werden. Der RMB 2 lässt sich natürlich auch in einem manuellen Modus mit 6 fixen Drehzahlstufen betreiben, einfach interpretierbare LEDs zeigen den Betriebszustand der Steuerung. Die formschöne Maschine mit ihrem hochglanzpolierten Gehäuse bietet noch einen weiteren angenehmen Nebeneffekt: Extrem leise, sogar beim Eis crushen.

Bezeichnung:	Artikel-Nr.:	Preis:
Memory Blender 2 inkl. Schallschutzhaube (ohne Mixaufsatz)	1126.102	1.193,00 €
Memory Blender 2 Einbauversion inkl. Schallschutzhaube (ohne Mixaufsatz)	1126.122	1.193,00 €
2-l-Mixaufsatz Polycarbonat High Power	1123.064	151,00 €
2-l-Mixaufsatz Inox High Power	1123.044	313,00 €
2-l-Mixaufsatz Polycarbonat Bar Blender	1125.101	131,00 €
2-l-Mixaufsatz Inox Bar Blender	1125.102	294,00 €

*Höhe mit Stange.



MIXER

Wo professionelle Zubereitung, hervorragender Geschmack und perfekte Texturen gefragt sind, vertrauen Spitzenköche und Kochschulen auf Vitamix Geräte. Durch ihre Vielseitigkeit, Zuverlässigkeit und herausragende Leistung erleichtern Vitamix Mixer die Verarbeitung verschiedenster frischer Zutaten, liefern eine stets gleichbleibende, ausgezeichnete Qualität und steigern somit die Effizienz Ihres Unternehmens.



Vitamix XL Variable Speed

Vitamix XL Variable Speed



Nutzen Sie die Möglichkeiten Ihrer Küche mit dem Auf Tisch-Mixer mit der größten Kapazität. Mixen Sie bis zu 24 (240 ml) Portionen auf einmal! Der XL wurde entwickelt, um die Vorbereitungszeit zu reduzieren, die Effizienz der Mitarbeiter zu erhöhen und Ihre Angebotsmöglichkeiten zu erweitern.

- › leistungsstarker Motor mit 4,2 PS Spitzenleistung mixt alles von zarten Tomaten bis hin zu kompaktem Fleisch
- › großer 5,6-l-Behälter bietet zusätzliche Mix-Kapazität für warme und kalte Zutaten
- › der Impulsschalter und die variable Drehzahlregelung ermöglichen Flexibilität und Kreativität
- › das niedrige Arbeitsplatzprofil und die verschließbare Öffnung im Deckel machen es leicht, während des Mixens Zutaten hinzuzufügen
- › umfasst Vitamix XL mit Verriegelung, Handstößel, 2 Behälter (5,6 Liter / 2,0 Liter), mit Messereinheit und Deckel

Bezeichnung:	B x T x H/mm:	Gewicht/kg:	Anschlusswert:	Artikel-Nr.:	Preis:
Vitamix XL	216 x 483 x 459	22,7	7,5 A / 230 V	10185	3.245,00



VITA-PREP 3

VITA-PREP 3



Professionelle Köche und Kochschulen auf der ganzen Welt vertrauen auf den Vita-Prep 3 mit seiner außergewöhnlichen Kraft, Vielseitigkeit und Leistung. Vom Zerkleinern empfindlicher Zutaten bis zum Mixen zäher Pürees ist der Vita-Prep 3 das einzige robuste Gerät, das perfekt zerkleinern, mahlen und alles Mögliche mixen kann.

- › Motor mit ≈3 PS Spitzenleistung liefert unübertroffene Leistung beim Pürieren, Mahlen, Zerkleinern und noch mehr
- › die variable Geschwindigkeit und der Handstößel ermöglichen Kontrolle und einfache Verarbeitung fester Zutaten
- › hochentwickelter Lüfter sorgt für optimale Zuverlässigkeit während des Betriebs zu Stoßzeiten
- › der patentierte, extrem schlagfeste Behälter ist durchsichtig, damit die Zutaten während des Betriebs sichtbar sind
- › umfasst Vita-Prep 3 mit extrem schlagfestem, klarem 2,0-l-Behälter inkl. Messereinheit, Deckel, Handstößel und schwarzer Station

Bezeichnung:	B x T x H/mm:	Gewicht/kg:	Anschlusswert:	Artikel-Nr.:	Preis:
Vita-Prep 3	203 x 229 x 514	6,8	11,0-12,0 kW / 230 V	10089	919,00



THE QUIET ONE

THE QUIET ONE



Der ultimative Mixer mit einmaliger Geräuschdämpfung für außergewöhnliche Mixgetränke und schnelleren Service. Intelligentes Produktdesign

- › bis zu 4-mal leiser als die Konkurrenz aufgrund der Schwingungsdämpfungstechnologie – und das bedeutet: Qualitätsgetränke in angenehmerer Atmosphäre
- › das magnetisch gesicherte, schwimmende, geräuschreduzierende Gehäuse ist erheblich leichter zu reinigen und zu zerlegen, ohne Schrauben, die das Gehäuse beschädigen können
- › 6 Programmschalter mit 34 optimierten Programmen für einfacheres einheitliches Mixen
- › der Advance-Behälter ermöglicht schnelleres, gleichmäßigeres Ausgießen und die Messer haben eine längere Lebensdauer, was zu Zeit- und Kosteneinsparungen sowie einer höheren Kundenzufriedenheit führt
- › das Luft-Management und der leistungsstarke Motor mit ≈3 PS Spitzenleistung reduzieren den Geräuschpegel, erhöhen die Zuverlässigkeit und minimieren Ausfallzeiten
- › umfasst The Quiet One mit extrem schlagfestem, klarem/stapelbarem 1,4-l-Advance-Behälter mit Advance-Messereinheit, Deckel und abnehmbarem kompaktem Gehäuse
- › Höhe mit geöffnetem Deckel: 622 mm

Bezeichnung:	B x T x H/mm:	Gewicht/kg:	Anschlusswert:	Artikel-Nr.:	Preis:
The Quiet One	216 x 272 x 457	12,7	13,0-15,0 kW / 230 V	50031	1.811,00



Rinse-o-matic

Rinse-o-matic

Reinigt Mixer-Behälter kraftvoll. Behälter müssen nicht mehr per Hand oder unter laufendem Wasser gespült werden; der Rinse-o-matic ist die effizientere Methode, um Mixer-Behälter binnen Sekunden zu spülen. Stellen Sie den Behälter einfach kopfüber auf den Reiniger und der hohe Wasserdruck entfernt Rückstände und Sie sparen Zeit und Geld.

- › umfasst Rinse-o-matic Mixer-Behälter-Spülapparat, Station, 1 extra Sprühkopf-Einheit, 760 mm Schlauch-Einheit, Y-Verbinder, Adapter für Wasserhahn und Anleitung

Bezeichnung:	B x T x H/mm:	Gewicht/kg:	Artikel-Nr.:	Preis:
Rinse-o-matic	140 x 140 x 345	1,0	1442	195,00

BLENDER / DRINKMIXER



Tango Blender

Zubereitung mit Crushed-Ice und Halfcube-Ice, 2 Geschwindigkeitsstufen mit Impulsfunktion, Wave-Funktion, Timerfunktion, 1,4 l Polycarbonatbehälter, Metallkupplung, 1 PS Motor

Anschlusswert: 0,60 kW / 230 V
Artikel-Nr.: HBH 450-CE
Preis: 465,00 €



Summit Blender

Standmixer mit 3 PS Motor und schalldämmender Schutzhaube. Kann ganze Eiswürfel verarbeiten, Impulsfunktion mit 10.000 U/min sowie eine Vielzahl von vorprogrammierten Zyklen. Memory Card Slot, 2 Sekunden Zubereitungszeit, mit 1,8 l Polycarbonatbehälter

Anschlusswert: 0,88 kW / 230 V
Artikel-Nr.: HBH 850-CE
Preis: 1.268,00 €



Drinkmixer single

Metall-Rührstab mit vier beweglichen Rührflügeln, 1/3 PS Motor, reduzierte Vibration durch Präzisionsmotor, Ein- und Ausschaltautomatik mittels Becher, nichtrostende Edelstahlfront, inkl. einem Edelstahlbecher

Anschlusswert: 0,30 kW / 230 V
Artikel-Nr.: HMD 200-CE
Preis: 437,00 €



Drinkmixer triple

Dreifach-Spindelmixer für intensiven Gebrauch, 1/3 PS pro Motor, drei Geschwindigkeiten, Präzisionsmotoren übertragen die Vibrationen nicht, inkl. drei Edelstahlbechern

Anschlusswert: 0,90 kW / 230 V
Artikel-Nr.: HMD 400-CE
Preis: 1.215,00 €



Tempest Blender

ideal für Eis, gefrorene Früchte, Suppen, Salsas, zwei Geschwindigkeiten, Jump-Funktion, Timer (5 bis 40 Sek.), automatische Abschaltung, visueller Alarm, 1,8 l Mixaufsatz, 3 PS-Motor

Anschlusswert: 0,88 kW / 230 V
Artikel-Nr.: HBH 650-CE
Preis: 803,00 €



908 Bar Blender

Zubereitung von Drinks mit Crushed-Ice, ideal für Cocktails, 1,25 l Polycarbonatbehälter, 3/8 PS Motor, zwei Geschwindigkeiten, rostfreies Edelstahlmesser, ohne Pulschalter

Anschlusswert: 0,40 kW / 230 V
Artikel-Nr.: HBB 908-CE
Preis: 162,00 €



Rio Bar Blender

ideal für Cocktails und Daiquiris, zwei Geschwindigkeiten, 1/2 PS Motor, Messer aus rostfreiem Edelstahl, stapelbare Behälter aus bruchfestem Polycarbonat mit 1,25 l Inhalt, mit Pulschalter

Anschlusswert: 0,45 kW / 230 V
Artikel-Nr.: HBB 250-CE
Preis: 230,00 €



Rio Bar Blender

ideal für Cocktails und Daiquiris, zwei Geschwindigkeiten, 1/2 PS Motor, Messer aus rostfreiem Edelstahl, mit Pulschalter und einem 0,95 l Edelstahlbehälter

Anschlusswert: 0,45 kW / 230 V
Artikel-Nr.: HBB 250S-CE
Preis: 261,00 €



Polycarbonat Behälter 1,80 l

für Tempest Blender HBH 650-CE

Artikel-Nr.: 6126-650
Preis: 139,00 €



Polycarbonat Behälter 1,25 l

für Bar Blender HBB 908-CE

Artikel-Nr.: 6126-HBB 908-CE
Preis: 51,00 €



Polycarbonat Behälter 1,25 l

für Rio Bar Blender HBB250-CE

Artikel-Nr.: 6126-250-CE
Preis: 92,00 €



Edelstahl Behälter 0,95 l

für Rio Bar Blender HBB250S-CE

Artikel-Nr.: 6126-250S-CE
Preis: 111,00 €



STABMIXER

Bermixer Pro

Der Bermixer Pro ist im Alltag ein wertvoller Helfer zum Mischen, Schlagen und Rühren. Mit den Mix- und Rühraufsätzen lassen sich Suppen, Pürees, Pfannkuchenteig und Mousse zubereiten. Der Schneebesens ist ideal zur Herstellung von Schlagsahne, Eischnee, Mayonnaise u.ä.. Dank seines geringen Gewichts ist der Bermixer Pro leicht zu bedienen. Messer und Lager sind ohne Werkzeug abzunehmen und perfekt zu reinigen. Alle Bestandteile, die mit Lebensmitteln in Berührung kommen, sind spülmaschinenfest. Durch den Einsatz von BPA-freien Kunststoffen wird der Bermixer Pro zur sicheren Lebensmitteltechnik für jeden professionellen Einsatz.



0,35 kW – maximale Drehzahl 9.000 U/min.
0,45 kW – maximale Drehzahl 9.000 U/min.

0,55 kW – maximale Drehzahl 10.000 U/min.
0,65 kW – maximale Drehzahl 10.000 U/min.

Bezeichnung:	Leistung/kW:	Artikel-Nr.:	Preis:
Antriebsgruppe Bermixer Pro	0,35	600309	342,00 €
Antriebsgruppe Bermixer Pro	0,45	600310	375,00 €
Antriebsgruppe Bermixer Pro	0,55	600311	512,00 €
Antriebsgruppe Bermixer Pro	0,65	600312	645,00 €
Antriebsgruppe Bermixer Pro	0,75	600313	742,00 €
Edelstahl-Mixstab 353 mm	-	650132	149,00 €
Edelstahl-Mixstab 453 mm	-	650133	163,00 €
Edelstahl-Mixstab 553 mm	-	650134	185,00 €
Edelstahl-Mixstab 653 mm	-	650135	200,00 €
Verstärkter Rührbesen	-	653578	201,00 €

Sets

Bezeichnung:	Leistung/kW:	Artikel-Nr.:	Preis:
Bermixer PRO + Mixstab 450 mm	0,35	600320	490,00 €
Bermixer PRO + Mixstab 450 mm	0,45	600321	537,00 €
Bermixer PRO + Mixstab 550 mm	0,55	600330	656,00 €
Bermixer PRO + Mixstab 650 mm	0,65	600336	771,00 €
Bermixer PRO + Mixstab 650 mm	0,75	600337	866,00 €
Bermixer PRO + Mixstab 453 mm + Rührbesen	0,35	600317	652,00 €
Bermixer PRO + Mixstab 453 mm + Rührbesen	0,45	600318	712,00 €
Bermixer PRO + Mixstab 553 mm + Rührbesen	0,55	600326	834,00 €

Zubehör

Bezeichnung:	Artikel-Nr.:	Preis:
Kesselhalterung	653294	174,00 €
Zubehör für Kesselhalterung – regulierbare Schiene (375-650 mm) für mittige Montage der Kesselhalterung	653292	135,00 €



MicroMix – Die beste Wahl des Küchenchefs

- › Design des Mischkopfes speziell für zeitsparende Verarbeitung
- › leistungsstarkes und geräuscharmes Gerät
- › Stab, Mischkopf, Fassung und Werkzeuge aus Edelstahl
- › Drehzahlregelung, präzise und leichte Bedienung, dehnbares Spiralkabel für leichte Handhabung
- › Werkzeuge abnehmbar für leichte Reinigung

Anschlusswert:	0,22 kW / 230 V
Drehzahl:	1.500-14.000 U/min.
Stablänge/mm:	165
Gewicht/g:	1.400
Artikel-Nr.:	34950
Preis:	1.161,00 €

MIXSTÄBE

Robot-Coupe ist der Spezialist für die Mixstäbe. Alle verschiedenen Modelle haben exklusive Eigenschaften.



Rührbesengehäuse aus Metall



Universalaufsatz

Stabmixer:

- › Mixer und Mischkopf können vollständig auseinandergenommen werden, dieses exklusive Robot-Coupe Patent entspricht den HACCP-Richtlinien
- › der Stab verfügt über ein dreistufiges Dichtungssystem für eine dauerhafte hohe Leistung
- › Pulsbetrieb, Dauerbetrieb, elektronische Drehzahlregulierung (2.000 bis 12.500 U/min.) für zahlreiche Anwendungsmöglichkeiten und eine auf das zu verarbeitende Produkt abgestimmte Drehgeschwindigkeit

Rührbesen:

- › widerstandsfähiges Rührbesengehäuse aus Metall für die Zubereitung von Speisen mit kompakter bis breiiger Beschaffenheit wie Pfannkuchenteig oder Kartoffelpüree
- › Drehzahlregelung von 500 bis 1.800 U/min.
- › spezielle Geschwindigkeit für Kartoffelpüree



Mini MP 190 V.V. Mini MP 190 V.V. Combi Mini MP 240 V.V. CMP 300 V.V. CMP 300 Combi MP 450 V.V. Ultra MP 450 Combi Ultra

Bezeichnung:	Rührbesen:	Stablänge/mm:	Netto Gewicht/kg:	ø/mm:	Artikel-Nr.:	Preis:
Mini MP 190 V.V.	Nein	190	1,44	78-465	34750	297,00 €
Mini MP 190 V.V. Combi	Ja	190	1,85	78-465	34770	427,00 €
Mini MP 240 V.V.	Nein	240	2,50	78-535	37760	355,00 €
CMP 300 V.V.	Nein	300	3,00	94-660	34230A	468,00 €
CMP 300 Combi	Ja	300	3,50	94-700	34310A	688,00 €
MP 450 V.V. Ultra	Nein	450	5,00	125-840	34850	634,00 €
MP 450 Combi Ultra	Ja	450	6,10	125-840	34870	886,00 €

Zubehör:

Universalaufsatz aus Edelstahl (am Rand des Behälters zu befestigen)

Artikel-Nr.: 27358 Preis: 130,00 €

KÜCHENMASCHINEN



Robot Cook

Der Robot Cook regt die Fantasie der Küchenchefs an und ist die erste professionelle, kochende Küchenmaschine. Er ist der ideale Helfer bei der Erfindung und Verwirklichung warmer und kalter, herzhafter und süßer Gerichte. Der Robot Cook vereint Technologie mit Innovation und ist somit die ideale Lösung für die optimale Nutzung der Zeit, bei der Zubereitung der Gerichte. Mit ihm lässt sich perfekt emulgieren, zermahlen, pürieren, hacken, vermischen und kneten.

B x T x H/mm:	226 x 338 x 522
Spannung:	8 A
Drehzahl (U/min.):	100-4.500
Max. Heizkraft:	1,20 kW
Motorleistung:	1,00 kW
Gerätenennleistung:	1,80 kW
Fassungsvermögen Edelstahlschüssel/l:	3,7
Fassungsvermögen Flüssigkeiten/l:	2,5
Artikel-Nr.:	43000R
Preis:	2.497,00 €

● kalt oder ● heiß bis 140°C



Bis zu
1.200 kg
Gemüse pro
Stunde

CL55 Workstation

Die CL 55 Workstation ist eine All-in-One-Lösung. Sie eignet sich ideal zum Schneiden von Obst und Gemüse in glatte und gewellte Scheiben sowie in Würfel und Pommes Frites, außerdem zum Raspeln und Reiben, auch von Käse. Mit ihr lassen sich sehr große Mengen mit 16 Schnittarten verarbeiten, und sie verfügt über einen Aufsatz zur Zubereitung von Kartoffelpüree.

16-Scheiben-Set „MultiCut“ im Lieferumfang enthalten

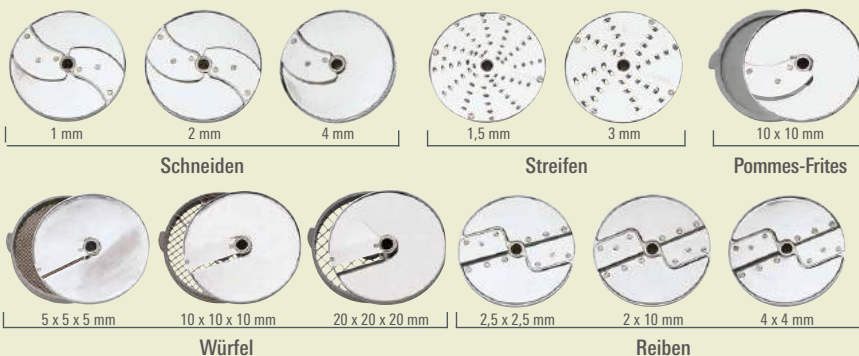

+

Pürier-Set 3mm



B x T x H/mm:	369 x 720 x 1200
Artikel-Nr.:	2287
Preis:	7.956,00 €



EMULGATORMIXER / CUTTER



Blixer 2 / 4

Der Blixer vereint die Eigenschaften zweier bekannter Geräte – die eines Fleischwolfs und die eines Emulgator-Mixers. Dank eines Deckels mit Abstreifer und einem tiefliegenden patentierten Messer, ermöglicht der Blixer das Mixen und Pürieren aller Arten von rohen und gekochten Lebensmitteln zu flüssigen, halbflüssigen oder breiigen Endprodukten. In weniger als 2 Minuten können Sie 1 kg Karottensalat ohne zusätzliche Flüssigkeit in nur einer Operation pürieren. Wienerschnitzel werden auch in nur 1 Minute gemixt. 3 Minuten werden für Reis genügen. Um den strengsten Hygienenormen zu entsprechen, sind alle mit Lebensmittel in Kontakt kommenden Teile leicht abzunehmen und zu reinigen.

Geschwindigkeit:	Inhalt:	Verarbeitungsm.:	Anschlusswert:	B x T x H/mm:	Artikel-Nr.:	Preis:
3.000 U/min.	2,90 l	1,5 kg / 1,50 l	0,70 kW / 230 V	210 x 281 x 389	33228	1.309,00 €
1.500/3000 U/min.	4,50 l	3,0 kg / 3,00 l	1,00 kW / 400 V	226 x 304 x 480	33215	1.683,00 €



CL50 Gourmet

- › Verarbeitungsmenge: 250 kg/h – 20 bis 300 Mahlzeiten
- › Motorblock aus Edelstahl
- › großer Einfüllaufsatz (132 cm²) zum Verarbeiten von sperrigen Gemüsesorten
- › Auffangbehälter für Brunoise- und Waffelschnitt in kleinen Mengen



CL50 Ultra

- › großer Einfüllaufsatz (139 cm²) zum Verarbeiten von sperrigen Gemüsesorten Sonstige Eigenschaften wie CL50
- › Gourmet außer Brunoise- und Waffelschnitt

Bezeichnung:	Anschlusswert:	B x T x H/mm:	Artikel-Nr.:	Preis:
CL50 Gourmet	0,55 kW / 230 V	340 x 390 x 610	24453	1.827,00 €
CL50 Ultra	0,55 kW / 230 V	350 x 320 x 590	24465	1.422,00 €



Kombigeräte R301 Ultra

- › zwei Geräte in einem: 1 x Kutteraufsatz und 1 x Gemüseschneideaufsatz mit gemeinsamem Motorblock
- › mit 3,7 l Kutterschüssel und Aufsatz mit 2 Einfüllöffnungen für lange/sperrige Gemüsesorten (Kohl, Kopfsalat...)
- › wird ohne Scheibe geliefert, Empfehlung: Schneidscheibe 2 mm, Reibbescheiben 2 mm und 4 x 4 Streifenscheibe

Geschwindigkeit:	Anschlusswert:	B x T x H/mm:	Artikel-Nr.:	Preis:
1.500 U/min.	0,55 kW / 230 V	325 x 300 x 550	2547	1.543,00 €



Kutter R2

- › tiefgehendes glattes Messer für perfektes Schneiden und Momentbetrieb für größere Schnittpräzision
- › konzipierter Griff für bequeme Handhabung
- › Deckel konzipiert für das Hinzufügen von Flüssigkeiten oder Zutaten während der Verarbeitung
- › industrieller Motor mit direktem Antrieb, 1 Drehzahl: 1500 U/min
- › solide Antriebswelle aus Edelstahl, 2,9 l Schüssel aus Edelstahl
- › empfohlen für 10 bis 20 Gedecke

Geschwindigkeit:	Anschlusswert:	B x T x H/mm:	Artikel-Nr.:	Preis:
-	0,56 kW / 230 V	200 x 280 x 350	22100	940,00 €



Zubehör für Gemüseschneider

Bezeichnung:	Artikel-Nr.:	Preis:
Scheiben-Set bestehend aus 2 x Schneidescheiben 1 + 3 mm, Reibbescheibe 2 mm, Streifenscheibe 4 x 4 mm, Würfelschnitt 10 x 10 x 10 mm, Wandhalterung	1929	690,00 €
gezahntes Messer für R2	27138	108,00 €
gekerbtes Messer für R2	27061	108,00 €
glattes Messer für R2	27055	92,00 €
D-Clean Kit, Reinigungswerkzeug für Würfelgatter	39881	78,00 €



GEMÜSESCHNEIDER



Cutter Nako+, 5 l

Maschine komplett in Edelstahl rostfrei. Edelstahlschüssel abnehmbar zum Reinigen. Zwei Geschwindigkeiten und Impulsschaltung, langsamer Gang für Farcen, schneller Gang zum Aufmontieren. Stabiler, dicker Kunststoffdeckel mit Dichtung und Einfüllöffnung zum Eingeben von Gewürzen und Flüssigkeiten während des Laufens. Ohne Werkzeug zerlegbar. Dreharm für inneren Schlüsselabstreifer.

B x T x H/mm:	240 x 240 x 510
Anschluss:	0,80 / 1,00 kW / 400 V / 50 Hz
Schneideleistung für:	ca. 50-550 Essen
Messerdrehzahl, 2 Geschwindigkeiten:	1500/3000 U/min.
Artikel-Nr.:	46803
Preis:	1.995,00 €



Gemüseschneider KG 201

Gerät bestehend aus Gehäuse, Schneidekammer, Andrücker und Deckel komplett aus rostfreiem Edelstahl. Glatte reinigungsfreundliche Flächen. Schneidekammer zur leichten Reinigung entnehmbar und spülmaschinengeeignet. Hoher Auswurfschacht, zur Produktion direkt in große Behälter bis zu 200 mm. Große komplette Einfüllöffnung mit ca. 170 mm Durchmesser für große Stücke und Spezialschnitte. Langschacht für Gurken, Rettiche etc.

B x T x H/mm:	240 x 520 x 630
Anschluss:	0,75 kW / 230 V / 50 Hz
Schneideleistung für:	ca. 50-500 Essen
Messerdrehzahl, 1 Geschwindigkeit:	300 U/min.
Artikel-Nr.:	45600
Preis:	1.524,00 €



Gemüseschneider KG 203

Der Gemüseschneider mit 3 Geschwindigkeiten, damit Sie die Drehzahl optimal an das Produkt anpassen können. Denn weiches Obst oder Tomaten sollten schonend geschnitten werden, während Kohl oder Rohkost mit voller Geschwindigkeit verarbeitet werden können – so wird alles perfekt. Die Geschwindigkeit ist einfach über drei Druckknöpfe wählbar. Ausführung, wie auch der KG 201, komplett in Edelstahl, rostfrei und spülmaschinenfest mit herausnehmbarer Schneidekammer.

B x T x H/mm:	240 x 520 x 630
Anschluss:	0,65 kW / 230 V / 50Hz
Schneideleistung für:	ca. 50-550 Essen
Messerdrehzahl:	250, 350, 450 U/min.
Artikel-Nr.:	45601
Preis:	1.889,00 €

Schneidscheiben für Gemüseschneider KG 201 und KG 203

Reiben und Raspeln

Stärke:	Artikel-Nr.:	Preis:
2 mm	45454	96,00 €
3 mm	45455	96,00 €
4 mm	45456	96,00 €
6 mm	45457	96,00 €
8 mm	45458	96,00 €
Reibescheibe (Nüsse, Mandeln, Brot)	45459	96,00 €

Streifenscheiben

Stärke:	Artikel-Nr.:	Preis:
2,2 x 2,2 mm	46266	160,00 €
4 x 4 mm	46275	160,00 €
6 x 6 mm	45447	160,00 €

Feinschnittscheiben

Stärke:	Artikel-Nr.:	Preis:
0,5-6 mm Edelstahl (verstellbar)	45443	357,00 €
0,5 mm Edelhll	45468	99,00 €
1 mm Edelstahl	45437	99,00 €
2 mm Edelstahl	45438	99,00 €
3 mm Edelstahl	45439	99,00 €
4 mm Edelstahl	45440	99,00 €
6 mm Edelstahl	45442	99,00 €
8 mm Edelstahl	45470	99,00 €

Wellenschnittscheibe

Stärke:	Artikel-Nr.:	Preis:
4 mm	45444	99,00 €

Würfelgitter

Stärke/mm:	Artikel-Nr.:	Preis:
7,5 x 7,5 (inkl. Schneidscheibe)	46268	510,00 €
10 x 10 (inkl. Schneidscheibe)	46269	510,00 €
12,5 x 12,5 (inkl. Schneidscheibe)	46271	510,00 €
15 x 15 (inkl. Schneidscheibe)	46272	510,00 €
20 x 20 (inkl. Schneidscheibe)	46273	510,00 €

UNIVERSAL-KÜCHENMASCHINEN



Gemüseschneider GVM 210

- › klassischer Scheiben- und Würfelschnitt, Zylinder für feinste Schnitzelprodukte, Gourmet für Brunoise / Gaufrettes
- › Maschinenbasisversion mit Edelstahlgehäuse und komplett abnehmbarem Edelstahl-Gemüseschneidvorsatz
- › hygienische Reinigung in der Spülmaschine, Sicherheitsabschaltung und Abschaltautomatik, 2 Geschwindigkeiten 280 und 560 min.
- › starker durchzugskräftiger Markenmotor mit Getriebe, Anschluss 400 V / 0,75/0,95 kW
- › Mehrwert: erweiterbar mit Trichteraufsatz TR 210 für Zylindernutzung bzw. mit Deckel des Gourmetvorsatzes für Gaufrettes und Brunoises

Artikel-Nr.:	542940
Preis:	2.155,00 €



Gourmetvorsatz



Trichteraufsatz



Zylinder und Rotor

Zubehör

Bezeichnung:	Artikel-Nr.:	Preis:
Deckel Gourmetvorsatz	542857	851,00 €
Trichteraufsatz TR210	542945	538,00 €
Zylinder und Rotor GVM 210, Lochgrößen 3 / 4 / 6 / 9 zuzüglich	542961966	351,00 €
Edelstahlkompaktscheiben (ohne Abbildung)	542820	250,00 €
Scheiben für Gourmetvorsatz (ohne Abbildung)	542873	201,00 €

Universal-Großküchenmaschine HU 1020-2

Antriebseinheit AE 20-2 DKS, Gehäuse aus Edelstahl, zwei Antriebsgeschwindigkeiten und Impulsstufe, 1,3 / 1,9 kW, 400 V, Maschine mit Sicherheitsschaltung und Druckklappensteuerung

Außenmaße Grundgerät/mm:	520 x 400 x 230
Artikel-Nr.:	542401
Preis:	2.661,00 €



Fleischwolf



Rühr- und Schlagwerk



Arbeitsgehäuse



Zubehör

Bezeichnung:	Artikel-Nr.:	Preis:
Fleischwolf FW 82 GSF RF	542451	1.324,00 €
Planeten-Rühr- und Schlagwerke UP 40-S	542490	2.865,00 €
Arbeitsgehäuse AG-SG-E zur Aufnahme von Scheiben und Zylindern	542024	1.509,00 €
Schneideaufsatz für unterschiedliche Scheiben	542413	1.070,00 €
Trichteraufsatz, für Scheiben und Zylinder zu verwenden (ohne Abbildung)	542422	568,00 €
Untergestell mit feststellbare Lenkrollen	542016	843,00 €



UNIVERSAL-KÜCHENMASCHINEN

Fleischwolf TW-R 70 und TW-H 82



- › massives Hochsockelgerät mit geringem Platzbedarf, Schnellverschluss für Wolfgehäuse
- › für hohe Auffangschalen geeignet, hervorragendes Einzugsvermögen
- › glatte Gehäuseoberfläche für einfache Reinigung
- › extra große Einfüllschale beim TW-H82 serienmäßig, Rückwärtsgang serienmäßig
- › leistungsstarker Markenmotor mit Spezialgetriebe für geräuscharmen Lauf inkl. Überlastschutz
- › 5-fach Schneidsatz bei TW-H82 serienmäßig, 3-fach Schneidsatz bei TW-R70
- › Stundenleistung TW-H82 ca. 250 kg, Stundenleistung TW-R70 ca. 150 kg/h

Artikel-Nr.:	542903 (TW-R70)
Preis:	1.281,00 €
Artikel-Nr.:	542905 (TW-H82)
Preis:	2.456,00 €



Fleisch- und Separierwolf T-SWF 82-1

- › trennen und wölfen mit einer Maschine, Durchsatzleistung bis zu 300 kg/h
- › komplett in Edelstahl, glatte Gehäuseoberfläche für einfache Reinigung
- › extra große Einfüllschale serienmäßig, Rückwärtsgang serienmäßig
- › Trennschneidsatz mit Endlochscheibe 4 mm, Schnellverschluss für Wolfgehäuse
- › leistungsstarker Markenmotor mit Spezialgetriebe für geräuscharmen Lauf inkl. Überlastschutz
- › einfach umrüstbar für klassisches Wölfen (3-fach Schneidsatz)

Artikel-Nr.:	542932
Preis:	3.770,00 €



Antriebseinheit mit UGS

Universal-Küchenmaschine SUPRA 6e

Antriebseinheit AE 6e und AE 6e T (Timer), ideal für ca. 50 bis 150 Essen, Gehäuse mit Ständer kplt. aus Edelstahl, Maschine mit doppelter Sicherheitsabschaltung, 0,95 / 1,1 kW, 400 V, 28 kg, zwei Geschwindigkeiten

Außenmaße Grundgerät/mm:	300 x 350 x 450
Artikel-Nr.:	542800
Preis:	1.397,00 €

Zubehör

Bezeichnung:	Artikel-Nr.:	Preis:
Ansteckgerät Planeten-Rühr- und Schlagwerk UP 15, 15 Liter	542840	1.273,00 €
Ansteckgerät Universal-Gemüeschneider UGS	542810	835,00 €
Ansteckgerät Cutter CA 35 mit Messer und Edelstahlkessel 3,5 l	542896	1.236,00 €
Ansteckgerät Fleisch- und Gemüeswolf R 70	542871	666,00 €
Ansteckgerät Steaker mit Walzensatz, Getriebe und Habe	542890	1.802,00 €
Ansteckgerät Planeten-Rühr- und Schlagwerk UP 10, 10 Liter (ohne Abbildung)	542805	1.123,00 €



Planeten-Rühr- und Schlagwerk UP 15



Universal-Gemüeschneider



Cutter



Fleisch- und Gemüeswolf



Steaker

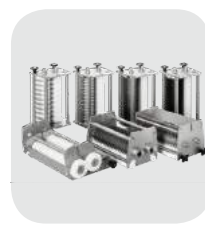

Streifenschneider

3D FOOD PRINTING SYSTEM

Die Multitalente Procusini 3.0 und Procusini 3.0 Dual, die Procusini Lebensmittel-Refills und die zahlreichen Anwendungen im Procusini Club bilden ein ideal aufeinander abgestimmtes Gesamtsystem.

- › einzigartige Anwendungsvielfalt: Logos, Textbotschaften, exklusive Kleinserien, 3D Objekte, persönliche Handschrift und Freihandzeichnen, Vorlagenbibliothek
- › gewinnen und begeistern Sie Kunden, die das Besondere suchen
- › personalisierte und kreative Lebensmittel von herzhaft bis süß
- › bereits wirtschaftliche Produktion ab Stückzahl 1
- › der Procusini 3.0 Dual halbiert Ihre Produktionszeiten

Ausführung:	B x T x H/mm:	Anschluss:	Artikel-Nr.:	Preis:
Procusini 3.0	600 x 600 x 650	0,60 kW / 12 V	00014	1.985,00 €
Procusini 3.0 Dual	640 x 600 x 650	0,80 kW / 12 V	00015	2.785,00 €

Zubehör:	Artikel-Nr.:	Preis:
3D Marzipan (8 Refills à 85 g) natur 10012, gelb 10013, rot 10014, grün 10011, blau 10017	10016	38,80 €
3D Choco (8 Refills à 75 g)	10016	38,80 €
3D Pasta (8 Refills à 45 g) natur 10100, rot 10103, grün 10102, schwarz 10101		23,60 €
3D Fondant (8 Refills à 85 g) weiß 10051, gelb 10053, rot 10052, grün 10054, blau 10055		23,60 €
Cassis (8 Refills à 75 g)	10071	23,60 €



Procusini
Passion in food creation



KÜCHENMASCHINEN

“Teddy” AW R 5 Planeten Rühr- und Schlagmaschine

- › kraftvolles Schlagen, Kneten, Rühren
- › einfach zu bedienender Multifunktionsknopf
- › pflegeleichte, hygienische Edelstahlwerkzeuge
- › stufenlose Geschwindigkeitsregulierung
- › 5 Liter Rührkessel mit Deckel
- › Tischgerät inkl. Gitterschutzschirm, Kessel, Rührer, Rührbesen, Knethaken, Spritzschutz aus Kunststoff

Farbe:	B x T x H/mm:	Anschluss:	Artikel-Nr.:	Preis:
weiß	240 x 462 x 400	0,50 kW / 230 V / 50 Hz	1500602	1.109,00 €
rot	240 x 462 x 400	0,50 kW / 230 V / 50 Hz	1500601	1.109,00 €
schwarz	240 x 462 x 400	0,50 kW / 230 V / 50 Hz	1500603	1.109,00 €
grau	240 x 462 x 400	0,50 kW / 230 V / 50 Hz	1500604	1.109,00 €



Alexander Solia
FOOD
PROCESSING

AW R 10 und AW R 20 Planeten Rühr- und Schlagmaschine

- › gestufte Leistungsgrößen von 10 bis 200 Liter Kesselvolumina
- › Boden- oder Tischmodell
- › Werkzeuge und komplette Maschine in Edelstahl
- › stufenlose Geschwindigkeitsregulierung
- › Abstreifer und patentierter, einfach abnehmbarer, Magnetschutzschirm aus Kunststoff serienmäßig bei AW R 10
- › verschiedene Programme mit Timer für alle Mischprozesse
- › Edelstahl-Grundmaschine inkl. festem Schutzschirm aus Kunststoff und Notstopp
- › Kessel, Rührer, Besen und Knetter komplett aus Edelstahl

Bezeichnung:	B x T x H/mm:	Anschluss:	Artikel-Nr.:	Preis:
Tischmodell 10 Liter	369 x 592 x 639	0,70 kW / 230 V / 50 Hz	301 000 000	3.500,00 €
Bodenmodell 10 Liter	548 x 606 x 1180	0,70 kW / 230 V / 50 Hz	301 100 000	3.847,00 €
Tischmodell 20 Liter	450 x 667 x 885	1,20 kW / 230 V / 50 Hz	302 100 000	4.638,00 €
Bodenmodell 20 Liter	566 x 717 x 1286	1,20 kW / 230 V / 50 Hz	302 300 000	5.053,00 €

Weitere Maschinen bis 200 Liter und Zubehör auf Anfrage.



KÜCHENMASCHINEN



Cutty G5.1

Cutty G 5.1 Gemüseschneider

- › Maschinen und Komponenten komplett aus Edelstahl, ideal ab 30 Essen täglich
- › Rohkosten, schneiden, Schrägschnitt, reiben, schnitzeln, würfeln
- › XXL-Einfüllschacht für sperrige Rohware
- › praktischer Unterzug für 1/1 Gastronormbehälter
- › stufenlose Geschwindigkeitsregelung, Sicherheitsabschaltung
- › kostensparende Grundträgerscheiben
- › abnehmbare, spülmaschinentaugliche Funktionskomponenten

Bezeichnung:	Gewicht/kg:	Anschlusswert:	B x T x H/mm:	Artikel-Nr.:	Preis:
„Cutty“ G 5.1	28	50 Hz / 230 V	475 x 425 x 520	568 103 0107	2.121,00 €



M4 mit Planeten Rühr- und Schlaggerät

M 4 Mehrzweck-Küchenmaschine

- › Maschinen und Komponenten komplett aus Edelstahl, ideal ab 30 Essen
- › Verarbeitung unterschiedlichster Nahrungsmittel, Schneiden, Schrägschnitt, Schnitzeln, Reiben, Passieren, Pürieren, Rühren, Schlagen, Kneten, Zerkleinern, Steaken, Mürben
- › modulares Baukastenkonzept, einfaches Handling
- › 2-fache Sicherheitsabschaltung mit kodierten Magneten
- › digitale Steuerung mit Überlastungsschutz
- › 60 Grad kipparer Antrieb zum Passieren und Pürieren

Bezeichnung:	Gewicht/kg:	Anschlusswert:	B x T x H/mm:	Artikel-Nr.:	Preis:
M 4	42	50 Hz / 400 V	314,5 x 611 x 536	104 000 000	1.977,00 €



M4 mit Passieraufsatz

Schneidescheiben für Cutty G 5.1 und Mehrzweck-Küchenmaschine M 4

Bezeichnung:	mm:	Artikel-Nr.:	Preis:
Bogenmesserscheibe, Edelstahl, 2-flügelig	0-5	561 000 0352	347,00 €
Bogenmesserscheibe, Edelstahl, 1-flügelig	0-10	103 275 000	386,00 €
Streifenschneidescheibe, Edelstahl	2 x 2	561 000 0362	342,00 €
Streifenschneidescheibe, Edelstahl	4 x 4	561 000 0364	313,00 €
Streifenschneidescheibe, Edelstahl	6 x 6	561 000 0366	342,00 €
Streifenschneidescheibe, Edelstahl	8 x 8	561 000 0368	318,00 €
Grundträgerscheibe für Scheibe 371-382	-	568 000 0370	164,00 €
Rohkostscheibe, Edelstahl handgeschärft	2	561 000 0380	96,00 €
Rohkostscheibe, Edelstahl handgeschärft	2,5	561 000 0382	92,00 €
Rohkostscheibe, Edelstahl handgeschärft	3	561 000 0371	89,00 €
Rohkostscheibe, Edelstahl handgeschärft	4	561 000 0374	86,00 €
Schnitzelscheibe, Edelstahl handgeschärft	6	561 000 0372	91,00 €
Schnitzelscheibe, Edelstahl handgeschärft	9	561 000 0373	78,00 €
Würfelschneider, komplett Edelstahl	4 x 4 x 5	105 040 100 (G 5.1) / 103 240 100 (M 4)	1.012,00 €
Würfelschneider, komplett Edelstahl	5,5 x 5,5 x 5	105 043 100 (G 5.1) / 103 243 100 (M 4)	1.012,00 €
Würfelschneider, komplett Edelstahl	8 x 8 x 10	105 046 100 (G 5.1) / 103 246 100 (M 4)	868,00 €
Würfelschneider, komplett Edelstahl	11 x 11 x 10	105 049 100 (G 5.1) / 103 250 100 (M 4)	839,00 €
Würfelschneider, komplett Edelstahl	16 x 16 x 10	105 052 100 (G 5.1) / 103 252 100 (M 4)	771,00 €
Würfelschneider, komplett Edelstahl	22 x 22 x 10	105 055 100 (G 5.1) / 103 255 100 (M 4)	742,00 €



M4 mit Schneideaufsatz

Universalgrundgerät

- › aus Edelstahl



Schneideaufsatz

- › mit Sicherheitsabschaltung inkl. Stopfer
- › Universalgrundgerät nicht im Lieferumfang enthalten



Diese und weitere Küchenmaschinen finden Sie in unserem **Onlineshop** ...



Artikel-Nr.:	561 000 0311
Preis:	289,00 €

Artikel-Nr.:	104 018 000
Preis:	685,00 €

Weiteres Zubehör zum Passieren, Pürieren, Rühren, Schlagen, Kneten, Zerkleinern, Steaken, Mürben auf Anfrage.

KÜCHENMASCHINEN

M 30 Mehrzweck-Küchenmaschine

- › Grundmaschine Edelstahl, ideal ab 150 Essen
- › 6 verschiedene Küchenmaschinen in Einer (Gemüseschneider, Fleischwolf, Rührgerät, Mürber, Steaker, Streifenschneider)
- › variantenreiche Unter- und Einbaumöglichkeiten in der Küche
- › Baukastenkonzept komplett aus Edelstahl
- › gerundeter Flügel aus poliertem Edelstahl mit einzeln geschärften Zylindern für bis zu 20% mehr Durchsatz
- › 2 Arbeitsgeschwindigkeiten, Sicherheitsabschaltung, Folientastatur

Bezeichnung:	Gewicht/kg:	Anschlusswert:	B x T x H/mm:	Artikel-Nr.:	Preis:
Antriebsmaschine M 30	49	1,4 / 1,8 kW / 400 V	280 x 650 x 320	566 000 0111	2.960,00 €



Universalgrundgerät

- › aus Edelstahl
- › Getriebearm Edelstahl, spülmaschinengeeignet

Artikel-Nr.:	130 012 200
Preis:	1.736,00 €



Schneideaufsatz

- › aus Edelstahl
- › mit Sicherheitsabschaltung und Stopfern
- › Universalgrundgerät nicht im Lieferumfang enthalten

Artikel-Nr.:	566 000 0760
Preis:	1.215,00 €



M 30 Fahrgestell, Edelstahl

- › aus Edelstahl

Artikel-Nr.:	566 000 0140
Preis:	1.003,00 €

Zubehör

Bezeichnung:	mm:	Artikel-Nr.:	Preis:	Bezeichnung:	mm:	Artikel-Nr.:	Preis:
Bogenmesserscheibe, Edelstahl	0-10	130 021 000	569,00 €	Reibezyylinder, Edelstahl	3	130 070 332	159,00 €
Universalaufsatz, Edelstahl	-	566 000 0720	829,00 €	Reibezyylinder, Edelstahl	4	130 070 331	159,00 €
Passierflügel, Edelstahl	-	130 076 005	125,00 €	Kartoffelreibezyylinder, Edelstahl	2	130 070 333	159,00 €
Passierzylinder, Edelstahl	1,5	130 072 100	198,00 €	Flügel für Zylinder 326, 331-337	-	553 100 0330	145,00 €
Passierzylinder, Edelstahl	3,0	130 072 200	154,00 €	Zweikammeraufsatz, Edelstahl	-	566 000 0780	651,00 €
Zylinderaufsatz, Edelstahl	-	566 000 0725	670,00 €	Sichelmesserscheibe, Edelstahl	3	130 080 0030	371,00 €
Rohkostzylinder, Edelstahl	2	130 070 337	202,00 €	Sichelmesserscheibe, Edelstahl	4	130 080 0040	337,00 €
Rohkostzylinder, Edelstahl	3	130 070 336	198,00 €	Sichelmesserscheibe, Edelstahl	6	130 080 0060	337,00 €
Rohkostzylinder, Edelstahl	4	130 070 326	188,00 €	Würfelschneider, Edelstahl	8	549 000 0392	2.063,00 €
Schnitzelzylinder, Edelstahl	6	130 070 334	178,00 €	Würfelschneider, Edelstahl	11	549 000 0394	2.006,00 €
Schnitzelzylinder, Edelstahl	9	130 070 335	159,00 €				



Fleisch- und Gemüseswolf

- › 82 mm mit codierten Lochscheiben
- › Edelstahl, mit Sicherheitsabschaltung
- › mit Fleischschale, Stopfer, Fleischwolfgehäuse, Schnecke, Schneidsatz 5-teilig, codiert, Edelstahl, L&W inkl.: Vorschneider, Messer 4-flügelig, Lochscheibe 8 mm, Messer 4-flügelig, Lochscheibe 3 mm, Distanzring 18 mm sowie Distanzring 36 mm für Umbau auf Schneidsatz, 3-teilig

Artikel-Nr.:	130 049 000
Preis:	1.514,00 €



Planeten-Rühr, Schlag- und Knetwerk

- › mit Sicherheitsabschaltung
- › mit Planetenrührkopf, Rührkessel mit Haltering aus Edelstahl, Schlagbesen, Rührbesen 4 mm, Knehtaken und Abdeckhaube

Artikel-Nr.:	566 100 0201
Preis:	2.758,00 €



Set Streifenschneider

- › Deckel komplett inkl. Trichter, Magnethalter und Stößel
- › Universalgehäuse sowie die jeweiligen Einsätze nicht im Lieferumfang enthalten
- › patentierte Sicherheitsabschaltung nach EU-Norm

Artikel-Nr.:	130 026 100
Preis:	299,00 €



Kompaktfleischwolf R 70 N – Ausführung Nirosta

Mit 2 Arbeitsgeschwindigkeiten und Pulsstufe, stabiles und standfestes Aluminium-Gehäuse, Motorschutzschalter, Anschlusskabel mit Stecker, Fleischwolf mit rechteckigem, abnehmbarem Fleischwolfeller (4,8 l Füllvolumen), 3-fach Schneidsatz, bestehend aus Vorschneider, Kreuzmesser und Lochscheibe 4,5 mm, Lochscheibendurchmesser 70 mm, Durchsatzleistung bis 100 kg/h, mit Stopfer und Ausziehhaken für Schnecke

Anschlusswert:	0,60 kW
Stromart:	230 V, 50 Hz
B x T x H/mm:	210 x 495 x 350
Artikel-Nr.:	540453
Preis:	934,00 €



Antriebseinheit KU 3-1 eco 2

Moderner, energie- und geräuscheffizienter Antrieb mit elektronischer Steuerung und Digitaldisplay und doppelter Sicherheitsabschaltung nach DIN EN-Vorschrift, stabiles und standfestes Hochsockelgehäuse aus Edelstahl, Motorschutzschalter, Anschlusskabel mit Stecker

Modell:	Anschlusswert:	Stromart:	B x T x H/mm:	Artikel-Nr.:	Preis:
KU 3-1 eco 2	0,37 kW	230 V, 50 Hz	260 x 420 x 480	540150	1.542,00 €



Gemüseschneider G 26 K (komplett mit 5 Scheiben)

Mit doppelter Sicherheitsabschaltung gemäß DIN EN-Vorschrift, Aluminium-Schneidgehäuse, teflonbeschichtet mit Antriebsnabe, großem Einfüllschacht-Vorsatz mit Drückplatte, Rettich- und Gurkenschnidevorsatz mit Stopfer, Sicherheitsbügel, Führungswange, Spritzwand, Ausziehgriff für Reib- und Kronenscheiben, 5 Scheiben, spülmaschinenfest (verstellbare Sichelmesserscheibe 0-6 mm, Reibscheibe RB 30, RB 50 und RB 70 und Kronenscheibe K 6)

Modell:	Artikel-Nr.:	Preis:
G 26 K	540875	1.110,00 €



Planeten-Rühr- und Knetwerk R 5

9-Liter-Rührschüssel aus Edelstahl, mit Rührbesen, Flachrührer und Knehtaken, zum Rühren und Mischen von Eischnee, Sahne, Mayonnaise und leichten Teigen sowie zum Kneten von Brot-, Hefe- und Schmalzteigen und zum Vermengen von Füllungen und Hackmassen, inkl. klarsichtiger Spritzschutzhaube SR 3 mit verschließbarer Nachfüllöffnung, Verarbeitungsmenge bis 3,0 kg Fertigmasse, spülmaschinenfest (außer Winkelgetriebe), Sicherheitsabschaltung gemäß DIN EN-Vorschrift

Modell:	Artikel-Nr.:	Preis:
R 5	540827	753,00 €



Planeten-Rühr- und Knetmaschine PR 21-S und PR 21-ST

Robustes und leistungsstarkes Modell zum Rühren, Kneten und Mischen mit 3 Arbeitsgeschwindigkeiten, 20 Liter-Edelstahl-Kessel und den 3 Arbeitswerkzeugen Rührbesen, Flachrührer und Knehtaken. Leichte und schnelle Montage der Werkzeuge. Das Planetengetriebe garantiert hervorragende Verarbeitungsqualität. Schutzgitter mit integrierter Sicherheitsabschaltung, Anschlusskupplung mit Sicherheitsabschaltung gemäß DIN EN-Vorschrift für Aufsteck-Geräte des Krefft Küchenmaschinen-Systems, 2 separate Taster für Start und Stopp, Anschlusskabel mit Stecker, PR 21-ST serienmäßig mit Timer

Modell:	Anschlusswert:	Stromart:	Gewicht/kg:	B x T x H/mm:	Artikel-Nr.:	Preis:
PR 21-S	0,55 kW	230 V, 50 Hz	85	530 x 520 x 870	541680	2.759,00 €
PR 21-ST	-	-	-	-	541690	2.805,00 €

AUFSCHNITTMASCHINEN



Seit über sechs Jahrzehnten produziert GRAEF Schneidemaschinen für den professionellen Einsatz. Alle GRAEF Maschinen zeichnen sich durch präzise, exzellente Schnittleistung aus. Alle Vorschriften im sicherheitstechnischen und hygienischen Bereich sowie alle EG-Normen werden realisiert.



PROFI 2500

Schneidet jedes Schneidgut durch vorgezogenes Messergetriebe. Durchzugsstarker Motor – auch im Dauerlauf einsetzbar. Freitragend, dadurch direktes Aufschneiden in untergestellte Pfannen, Tablett, etc. Minimierter Reinigungsaufwand durch überall frei zugängliche Flächen. Sichere, wasserdichte und unverwüstliche Schaltertechnologie durch Piezo-Schalteertechnik. Spezial-Hochleistungsmesser \varnothing 250 mm, glatt.

Außenmaße B x T x H/mm:	420 x 510 x 370
Standfläche B x T/mm:	320 x 460
Schnittlänge/mm:	230
Schnitthöhe/mm:	165
Schnittstärke/mm:	0-15
Anschlusswert:	0,30 kW / 230 V
Gewicht/kg:	20,1
Artikel-Nr.:	GA2500DE
Preis:	1.356,00 €



PROFI 3000

Schneidet jedes Schneidgut durch vorgezogenes Messergetriebe. Durchzugsstarker Motor – auch im Dauerlauf einsetzbar. Freitragend, dadurch direktes Aufschneiden in untergestellte Pfannen, Tablett, etc. Minimierter Reinigungsaufwand durch überall frei zugängliche Flächen. Sichere, wasserdichte und unverwüstliche Schaltertechnologie durch Piezo-Schalteertechnik. Spezial-Hochleistungsmesser \varnothing 300 mm, glatt.

Außenmaße B x T x H/mm:	420 x 575 x 395
Standfläche B x T/mm:	320 x 460
Schnittlänge/mm:	230
Schnitthöhe/mm:	190
Schnittstärke/mm:	0-15
Anschlusswert:	0,30 kW / 230 V
Gewicht/kg:	21,8
Artikel-Nr.:	GA3000DE
Preis:	1.664,00 €



PROFI 3060

Schneidet jedes Schneidgut durch vorgezogenes Messergetriebe. Durchzugsstarker Motor – auch im Dauerlauf einsetzbar. Freitragend, dadurch direktes Aufschneiden in untergestellte Pfannen, Tablett, etc. Minimierter Reinigungsaufwand durch überall frei zugängliche Flächen. Sichere, wasserdichte und unverwüstliche Schaltertechnologie durch Piezo-Schalteertechnik. Spezial-Hochleistungsmesser \varnothing 300 mm, glatt.

Außenmaße B x T x H/mm:	510 x 575 x 420
Standfläche B x T/mm:	320 x 460
Schnittlänge/mm:	230
Schnitthöhe/mm:	190
Schnittstärke/mm:	0-15
Anschlusswert:	0,30 kW / 230 V
Gewicht/kg:	21,7
Artikel-Nr.:	GA3060DE
Preis:	1.849,00 €



MASTER 3020

Kompakt, stabil, leistungsstark. Durchzugsstarker Motor mit doppelt kugellagertem Getriebe und Motorkühlsystem. Beste Schneidergebnisse durch hartverchromtes Hochleistungsmesser mit schmaler Messerwarte und Messervollabdeckung \varnothing 300 mm. Sichere, wasserdichte und unverwüstliche Schaltertechnologie durch Piezo-Schalteertechnik. Schnellste Reinigung durch überall frei zugängliche Flächen, abnehmbare Schlitten und Abstreifer.

Außenmaße B x T x H/mm:	570 x 600 x 420
Standfläche B x T/mm:	440 x 540
Schnittlänge/mm:	260
Schnitthöhe/mm:	195
Schnittstärke/mm:	0-24
Anschlusswert:	0,50 kW / 230 V / 400 V
Gewicht/kg:	37,1
Artikel-Nr.:	MA3023-ST10
Preis:	3.095,00 €



MASTER SA 3370

Ganzmetallmaschine aus Aluminium. Spezial-Hochleistungsmesser 330 mm, glatt. Motor ca. 0,45 kW / 230 V Wechselstrom oder 400 V Drehstrom. Geschlossene Bodenplatte mit umlaufendem Gummiraum für festen Stand und leichte Reinigung. Schlitten abklappbar. Patentierte Schneidgutzuführung. Automatische Hublängenerkennung. Drei Geschwindigkeiten, bis zu 80 Hübe pro Minute. Vorgabe Scheibenzahl.

Außenmaße B x T x H/mm:	620 x 660 x 510
Standfläche B x T/mm:	440 x 585
Schnittlänge/mm:	295
Schnitthöhe/mm:	224
Schnittstärke/mm:	0-24
Anschlusswert:	0,45 kW / 230 V / 400 V
Gewicht/kg:	40,3
Artikel-Nr.:	SA33S23-ST31
Preis:	5.859,00 €



VA 802

Stabiler, robuster Vollautomat mit intuitiver Bedienführung. Patentiertes Schneidgut-Zuführsystem garantiert exaktes Schneidergebnis ab der ersten Scheibe und Schneidgutausnutzung bis zur letzten Scheibe. Kettenrahmen mit patentierten einteiligen Kettengliedern aus Edelstahl – kein Abbrechen der Spitzen und keine Längung der Kette. Stapel, Längs-Querfächer, Rundablage, Spezial-Hochleistungsmesser \varnothing 300 mm, glatt.

Außenmaße B x T x H/mm:	880 x 600 x 500
Standfläche B x T/mm:	440 x 540
Schnittlänge/mm:	250
Schnitthöhe/mm:	180
Schnittstärke/mm:	0,5-10 stufenlos
Anschlusswert:	0,50 kW / 230 V / 400 V
Gewicht/kg:	56,0
Artikel-Nr.:	VA 802DE
Preis:	11.057,00 €

Die **Cera 3** Beschichtung – eine Keramikbeschichtung mit Additiven für beste Gleiteigenschaften – bietet dem Anwender 3 wesentliche Vorteile: enorm gesteigerte Abriebfestigkeit gegenüber einer Eoxalbeschichtung / keine Schneidgutanhftung – entspanntes Arbeiten, schnelle Reinigung / Chemikalienbeständigkeit



Hanse

Schrägschneider Hanse

Der Alleschneider für hohen Bedienungskomfort, das Schnittgut rutscht selbsttätig an das Messer heran, eloxiertes Aluminiumgehäuse, stufenlos einstellbare Schnittstärke 0-15 mm, Schlitten für einfache Reinigung abnehmbar, inkl. Messerschleifer, optional mit Spezial-Brotmesser oder Käsemesser lieferbar.

Modell:	B x T x H/mm:	Messer ø/mm:	Schnittbereich/mm:	Anschlusswert:	Artikel-Nr.:	Preis:
Hanse 250-230	410 x 475 x 340	250	210 x 185	0,14 kW / 230 V	4090	640,00 €
Hanse 300-230	475 x 580 x 440	300	235 x 220	0,23 kW / 230 V	4094	1.116,00 €
Hanse 300-400	475 x 580 x 440	300	235 x 220	0,23 kW / 400 V	4095	1.116,00 €



Juwel

Senkrechtschneider Juwel

Allerschneider für jede Form von Aufschnitt, Fleisch und bei großem Schnittbedarf, besonders geeignet für häufigen Schnittgutwechsel, eloxiertes Aluminiumgehäuse, stufenlos einstellbare Schnittstärke 0-15 mm, Schlitten für einfache Reinigung abnehmbar, inkl. Messerschleifer, optional mit Spezial-Brotmesser oder Käsemesser lieferbar.

Modell:	B x T x H/mm:	Messer ø/mm:	Schnittbereich/mm:	Anschlusswert:	Artikel-Nr.:	Preis:
Juwel 1-230	530 x 630 x 400	250	220 x 175	0,33 kW / 230 V	4020	1.846,00 €
Juwel 2-230	650 x 780 x 470	300	280 x 215	0,50 kW / 230 V	4030	2.632,00 €
Juwel 3-230	650 x 780 x 530	350	280 x 270	0,50 kW / 230 V	4018	2.986,00 €

Alle Modelle preisgleich auch mit 400 V-Drehstrommotor lieferbar.



Diagonal SN

Schwerkraftschneider Diagonal SN

Allerschneider für jede Form von Aufschnitt, Fleisch und für jedes Schnittgut mit höchstem Bedienkomfort, einfachstes Schneiden – Scheibe für Scheibe, besonders geeignet, wenn von einem Schnittgut sehr viel aufgeschnitten wird, eloxiertes Aluminiumgehäuse, stufenlos einstellbare Schnittstärke 0-15 mm, Schlitten für einfache Reinigung abnehmbar, inkl. Messerschleifer, optional mit Spezial-Brotmesser oder Käsemesser lieferbar.

Modell:	B x T x H/mm:	Messer ø/mm:	Schnittbereich/mm:	Anschlusswert:	Artikel-Nr.:	Preis:
Diagonal SN2-230	500 x 700 x 480	300	240 x 220	0,35 kW / 230 V	4050	2.828,00 €
Diagonal SN3-230	580 x 750 x 500	350	290 x 260	0,35 kW / 230 V	4064	2.986,00 €

Beide Modelle preisgleich auch mit 400 V-Drehstrommotor lieferbar.



Automatic 300

Automatic 300

Schwerkraft-Allerschneider mit Automatikgetriebe, auf Handbetrieb umschaltbar, eloxiertes Aluminiumgehäuse, stufenlos einstellbare Schnittstärke 0-15 mm, Schlitten für einfache Reinigung abnehmbar, inkl. Messerschleifer, optional mit Spezial-Brotmesser oder Käsemesser lieferbar.

Modell:	B x T x H/mm:	Messer ø/mm:	Schnittbereich/mm:	Anschlusswert:	Artikel-Nr.:	Preis:
Automatic 300-400	500 x 700 x 650	300	240 x 220	0,55 kW / 400 V	4070	3.921,00 €

Optional mit Zählwerk lieferbar (nicht nachrüstbar).



Prosciutto

Serie Prosciutto

Manuelle Schwungrad-Maschine für perfekten, hauchfeinen Schnitt diverser Aufschnittsorten, insbesondere von Parma, Serrano & Co., in edlem, dunkelrot lackiertem Design. Das Schwungrad sorgt für einfache Bedienung bei gleichzeitigem Messerantrieb, Schlittenführung und Vorschub, einstellbare Schnittstärke Prosciutto 330: 0-3 mm, Prosciutto 370: 0-4 mm, in 12 einstellbare Feinheitsgrade, integrierter Messerschleifer für perfekten Präzisionsschliff.

Modell:	B x T x H/mm:	Messer ø/mm:	Schnittbereich/mm:	Gewicht/kg:	Artikel-Nr.:	Preis:
Prosciutto 330	650 x 830 x 710	330	280 x 220	62	4003	4.950,00 €
Prosciutto 370	740 x 930 x 720	370	290 x 235	88	4004	5.950,00 €

Optional mit rundem Untergestell.

SOUS-VIDE GARER

smart cooking



Der Salvis SousChef ist ein leistungsstarker Sous-vide-Zirkulator für den Sous-vide-Profi. Sein Einsatz vereinfacht die zeitverschobene Produktion, die Intensivierung von Aromen und garantiert perfekte Texturen bei präzisen Temperaturen. Seine Kernaufgabe, das Garen im Niedertemperaturbereich, meistert der Salvis SousChef im A-la-carte-, Bankett- und Catering-Bereich spielend. Die kraftvolle Umwälzpumpe sorgt für eine gleichmässige Temperaturverteilung auch beim Nachbestücken oder bei grossen Mengen. Der isolierte GN-Behälter unterstützt in puncto Sicherheit die energiearmen Garprozesse und gewährleistet eine hohe Wirtschaftlichkeit. smart cooking – par excellence!



SousChef GN 2/3

- › Sous-vide-Zirkulator
- › Temperaturgenauigkeit von +/- 0,05°C
- › Temperaturbereich: 25-95°C

Spannung:	230 V / 1N / 50/60Hz
Absicherung:	16 A
B x T x H/mm:	351 x 378 x 409
Anschlusswert:	2,00 kW
Stecker:	Schuko
Artikel-Nr.:	884871
Preis:	1.302,00 €



SousChef GN 1/1

- › Sous-vide-Zirkulator
- › Temperaturgenauigkeit von +/- 0,05°C
- › Temperaturbereich: 25-95°C

Spannung:	230 V / 1N / 50/60Hz
Absicherung:	16 A
B x T x H/mm:	351 x 550 x 409
Anschlusswert:	2,00 kW
Stecker:	Schuko
Artikel-Nr.:	884872
Preis:	1.402,00 €



SousChef GN 2/1

- › Sous-vide-Zirkulator
- › Temperaturgenauigkeit von +/- 0,05°C
- › Temperaturbereich: 25-95°C

Spannung:	230 V / 1N / 50/60Hz
Absicherung:	16 A
B x T x H/mm:	553 x 671 x 409
Anschlusswert:	2,00 kW
Stecker:	Schuko
Artikel-Nr.:	884870
Preis:	1.675,00 €

Für das Sous-vide-kochen bietet fusionchef by Julabo Spitzentechnologie an, die speziell für das Niedertemperaturgaren unter Vakuum entwickelt wurde. Die Pearl Geräte garantieren eine hohe Temperaturkonstanz in beliebigen Behältern mit bis zu 58 Litern Fassungsvermögen. Die starke Umwälzpumpe garantiert die konstante Temperatur gleichmässig verteilt im gesamten Bad. Die Diamond Geräte vereinen die einzigartigen Vorteile der Pearl Geräte mit zusätzlichen innovativen Funktionen wie noch präzisere Temperatursteuerung, vorprogrammierter Speichertasten für Fleisch, Fisch und Gemüse, einfaches HACCP Datalogging, Kalibrierfunktionen und die Anzeige der Kerntemperatur über einen Kerntemperaturfühler im Gargut. Die Produktpalette von fusionchef by Julabo beinhaltet insgesamt 14 Produkte mit einer grossen Auswahl an nützlichem Zubehör.



Pearl Z – die flexible Lösung

- › für Behälter bis zu 58 Liter Fassungsvermögen
- › Schutzklasse: IPX4

Spannung:	50/60Hz / 230 V
Gewicht/kg:	6
B x T x H/mm:	339 x 190 x 335
Anschlusswert:	2,00 kW
Beckengröße/l:	-
Artikel-Nr.:	9FT1113
Preis:	1.242,00 €



Pearl M – der Bestseller

- › 1 Timer

Spannung:	50/60Hz / 230 V
Gewicht/kg:	15
B x T x H/mm:	577 x 332 x 424
Anschlusswert:	2,00 kW
Beckengröße/l:	27
Artikel-Nr.:	9FT1B27
Preis:	1.732,00 €



Diamond M

- › 3 Timer
- › Anschlussmöglichkeit: Kerntemperaturfühler

Spannung:	50/60Hz / 230 V
Gewicht/kg:	15
B x T x H/mm:	577 x 332 x 424
Anschlusswert:	2,00 kW
Beckengröße/l:	27
Artikel-Nr.:	9FT2B27
Preis:	2.506,00 €

VAKUUM-MASCHINEN

VAMA der ideale Partner, wenn es um das Vakuumverpacken für das Sous-Vide-Garen geht! Die Firma VAMA Maschinenbau GmbH befasst sich seit nunmehr 30 Jahren mit der Herstellung von Vakuum-Verpackungsmaschinen im Bereich der Lebensmittelverpackung und technischen Verpackung. Made in Germany.



Vama Untergestelle

passend für VacBox:	300, 370, 440
B x T x H/mm:	500 x 680 x 610
Artikel-Nr.:	UG-VB 300 / 370 / 440
Preis:	514,00 €

passend für VacBox:	450, 510, 520
B x T x H/mm:	600 x 680 x 610
Artikel-Nr.:	UG-VB 450 / 510 / 520
Preis:	514,00 €



Warum Vakuumverpacken?

Von entscheidender Bedeutung ist dabei, dass in der Packung kein Sauerstoff mehr vorhanden ist. Bei Lebensmitteln bedeutet das: stark gebremstes Wachstum der Mikroorganismen, also erheblich längere Haltbarkeit.

Schutzgaseinrichtung

Reine Vakuumverpackungen werden durch den äußeren Luftdruck gepresst. Lockere, poröse oder druckempfindliche Produkte würden die Form verlieren, werden eckig oder verklumpen. Schutzgas, das dem Vakuumbeutel durch Düsen zugeführt wird, gleicht den Druck von innen aus. So bleibt die ursprüngliche Form des Verpackungsgutes erhalten. Schutzgas verzögert das Keimwachstum und die Schimmelbildung, wodurch sich die Haltbarkeit und das Aroma des Produktes verlängert. Bei Schutzgas handelt es sich um Stickstoff und Kohlendioxid, die auch in der Atemluft vorkommen, jedoch in gereinigter Form. Es besteht Kennzeichnungspflicht mit dem Hinweis auf der Verpackung: »Unter Schutzatmosphäre verpackt«

Ausstattung

Alle VAMA Maschinen sind mit einer Öl-Wechselanzeige und einem Serviceprogramm ausgestattet. Sie können zwischen den Steuerungstypen ZS11 oder ZS21 (mit 20 Programmen) wählen.



VacBox 370

Kammergröße/mm:	370 x 400 x 165
Maximale Schweißlänge/mm:	355
Schweißbalkenlänge/mm:	365
Außenmaß/mm:	445 x 535 x 405
Max. Höhe/mm (bei geöffnetem Deckel):	810
Vakuumpumpe:	16 m³/h Pumpe
Spannung:	230 V / 50/60 Hz
Gewicht/kg:	51
Schutzgaseinrichtung:	möglich
Steuerung:	ZS 11 (alternativ ZS 21 mit 20 Programmen)
Max. Beutelgröße/mm:	350 x 420
Preis:	2.083,00 €



VacBox 450

Kammergröße/mm:	530 x 435 x 220
Max Siegellänge/mm:	2 x 420
Schweißbalkenlänge/mm:	2 x 430
Außenmaß/mm:	625 x 680 x 445
Max. Höhe/mm (bei geöffnetem Deckel):	840
Abstand Zwischen den Schweißbalken:	425
Vakuumpumpe:	21 m³/h
Spannung:	230 V / 50/60 Hz
Gewicht/kg:	84
Schutzgaseinrichtung:	möglich
Steuerung:	ZS 11 (alternativ ZS 21 mit 20 Programmen)
Max. Beutelgröße/mm:	420 x 500 / 4 x 200 x 300
Preis:	3.096,00 €



VacBox 510

Kammergröße/mm:	530 x 530 x 180
Max Siegellänge/mm:	510
Schweißbalkenlänge/mm:	520
Außenmaß/mm:	620 x 680 x 470
Max. Höhe/mm (bei geöffnetem Deckel):	950
Abstand Zwischen den Schweißbalken:	475
Vakuumpumpe:	21 m³/h
Spannung:	230 V / 50/60 Hz
Gewicht/kg:	84
Schutzgaseinrichtung:	möglich
Steuerung:	ZS 11 (alternativ ZS 21 mit 20 Programmen)
Max. Beutelgröße/mm:	500 x 500
Preis:	3.114,00 €

VAKUUM-MASCHINEN



VP 530 S

Kammergröße/mm:	445 x 585 x 180
Max Siegellänge/mm:	420
Schweißbalkenlänge/mm:	430
Außenmaß/mm:	550 x 775 x 1010
Max. Höhe/mm (bei geöffnetem Deckel):	1490
Vakuumpumpe:	63 m³/h
Spannung:	50/60 Hz / 400 V
Gewicht/kg:	136
Schutzgaseinrichtung:	möglich
Steuerung:	ZS 11 alternative (ZS 21 Steuerung mit 20 Programmen)
Max. Beutelgröße/mm:	1 x 420 x 600 / 2 x 200 x 500
Preis:	4.821,00 €



VP 860 S

Kammergröße/mm:	750 x 435 x 185
Max Siegellänge/mm:	2 x 420
Schweißbalkenlänge/mm:	2 x 430
Außenmaß/mm:	860 x 630 x 1010
Max. Höhe/mm (bei geöffnetem Deckel):	1460
Abstand Zwischen den Schweißbalken:	645
Vakuumpumpe:	63 m³/h
Spannung:	50/60 Hz / 400 V
Gewicht/kg:	166
Schutzgaseinrichtung:	möglich
Steuerung:	ZS 11 alternative (ZS 21 Steuerung mit 20 Programmen)
Max. Beutelgröße/mm:	420 x 660 / 4 x 200 x 300
Preis:	5.537,00 €



ZS 21 Steuerung

- › Speicherung von 20 Programmen mit individueller Produktbeschreibung
- › Begasungseinrichtung (sensorgesteuert mit Digital-Anzeige)
- › Softbelüftung (sensorgesteuert mit Digital-Anzeige)
- › Trennsiegelung
- › Intervallvakuum einstellbar (Stoßvakuum)
- › optimiertes, sensorgesteuertes Endwertvakuum mit Siedepunkterkennung
- › Doppelsiegelung (zwei verschiedene Siegeldrähte, einzeln regelbar)
- › Vakuum-Schnell-Stop
- › Klartextanzeige in verschiedenen Sprachen über Menü wählbar
- › separates Zu- beziehungsweise Abschalten der Schweißbalken
- › Pumpenreinigungs- und Warm-Up-Taste
- › Spritzwassergeschützte, reinigungs- und benutzerfreundliche Folientastatur



VS 500

Kammergröße/mm:	500 x 605 x 210
Max Siegellänge/mm:	1 x 470
Schweißbalkenlänge/mm:	1 x 480
Außenmaß/mm:	580 x 745 x 1000
Max. Höhe/mm (bei geöffnetem Deckel):	1450
Abstand Zwischen den Schweißbalken:	560
Vakuumpumpe:	40 m³/h (alternative 63 m³/h)
Spannung:	50/60 Hz / 230/400 V
Gewicht/kg:	165
Schutzgaseinrichtung:	möglich
Steuerung:	ZS 11
Max. Beutelgröße/mm:	470 x 630
Preis:	3.951,00 €



VS 600 / 2

Kammergröße/mm:	700 x 620 x 240
Max Siegellänge/mm:	2 x 600
Schweißbalkenlänge/mm:	2 x 610
Außenmaß/mm:	770 x 770 x 1000
Max. Höhe/mm (bei geöffnetem Deckel):	1540
Abstand Zwischen den Schweißbalken:	620
Vakuumpumpe:	63 m³/h (alternative 100 m³/h)
Spannung:	50/60 Hz / 230/400 V
Gewicht/kg:	215
Schutzgaseinrichtung:	möglich
Steuerung:	ZS 11
Max. Beutelgröße/mm:	600 x 650 / 4 x 295 x 350
Preis:	5.357,00 €



ZS 11 Steuerung

- › Mikroprozessorgesteuert (Zeitablaufsteuerung)
- › Vakuumzeit
- › Vakuumhöhe
- › Siegel- und Abkühlzeit
- › LED-Anzeige
- › Warm-up
- › Vakuum-Schnell-Stop
- › Spritzwassergeschütztes Frontpanel
- › Ölwechsel Anzeige
- › Optional: Begasung



„LOBOS“ AW F 82.2 Fleischwolf

- › 1/1 GN-Behälter unterstellbar
- › abnehmbare Fleischschale aus Edelstahl
- › leicht abnehmbares Gehäuse inkl. Schnecke für hygienisches Reinigen außerhalb des Antriebs
- › intelligente Steuerung mit Überlastungsschutz
- › Stundenleistung; ca. 200-300 kg/h,
- › 3-teiliger Schneidsatz, codiert, Edelstahl, L&W, inkl.: Vorschneider, Messer 4-flügelig, Lochscheibe 3 mm und Distanzring 36 mm, optional 5-teiliger Schneidsatz, Sicherheitsschalter, 7,75 l Fleischschale

Bezeichnung:	B x T x H/mm:	Anschluss:	Artikel-Nr.:	Preis:
AW F 82.2	498 x 503 x 433	1,10 kW, 400 V, 50 Hz	511 300 000	2.777,00 €



AW K 8.3 Knollenwasch- und Schälmaschinen

- › massive, standfeste Edelstahlausführung
- › Stundenleistung: 200 kg/h
- › Sicherheitsabschaltung des Deckels (Motorstop nach EU-Norm)
- › Wasser-Einspar-Regelung, Wasserverbrauch: 6-8 l, Wasseranschlussschlauch: R 1/2"
- › frei wählbare Schälabläufe mit Schälzeitautomatik
- › Schältopffüllung: 8 kg, Gewicht: 42 kg

Bezeichnung:	B x T x H/mm:	Anschluss:	Artikel-Nr.:	Preis:
AW K 8.3	540 x 608 x 870	0,50 kW, 400 V, 50 Hz	408 300 000	5.274,00 €



SWA 60.2 Wasch- und Schleudertechnik für Salat und Gemüse

- › Maschine komplett aus Edelstahl
- › schonendes Waschen und Schleudern in einem Arbeitsgang
- › vollautomatische Waschprozesse mit variablen Programmen
- › komplettes, einbaufähiges Verarbeitungssystem
- › nur 4-5 Liter Frischwasser pro Waschgang
- › Wasseranschluss über Schlauch R 1/2"
- › Wasserablauf bauseits DN 50

Bezeichnung:	B x T x H/mm:	Anschluss:	Artikel-Nr.:	Preis:
SWA 60.2	635 x 715 x 850	1,10 kW, 230 V, 50 Hz	206 200 000	8.148,00 €



Kompaktwaage im Edelstahlgehäuse (IP67) – PWN5

Schutzklasse IP67, großes LCD-Display mit Hinterleuchtung, Ziffernhöhe 30 mm, abwischbare Folientastatur, abnehmbare Wiegefläche, Edelstahl rostfrei, wiegen, tarieren, frei programmierbare Mindest- und Höchstwerte für Kontrollwägungen mit akustischer Unterstützung, Minusanzeige für Entnahmewägungen, automatische Nullstellung, Überlastanzeige, automatische Abschaltung, Akkustandanzeige, Netz- und Akkubetrieb 230 V Wechselstrom, Akku mit ca. 15 h Betriebsdauer

Modell:	Wiegefläche B x T/mm:	Höchstlast/kg:	Ziffernschritt/g:	Artikel-Nr.:	Preis:
PWN5	180 x 171	5	1	2332	153,00 €



Portionswaage mit Induktionsladung (IP65) – PWI30

Schnittstellenfreie Induktionsladung – dadurch keine Bildung von Korrosion und Verunreinigung der Schnittstellen, Wiegefläche spülmaschinene geeignet, großes, hinterleuchtetes LCD-Display (mit Lithium-Ionen-Akku), wiegen, tarieren, Unit, automatische Abschaltung, Netz- und Akkubetrieb: 230 V

Modell:	Wiegefläche B x T/mm:	Höchstlast/kg:	Ziffernschritt/g:	Artikel-Nr.:	Preis:
PWI30	328 x 258	30	1	2334-30	519,00 €



Elektronische Plattformwaage – Serie EHR

Für einfache Kontrollwägungen, z.B. zum Abwiegen von Fleischerkisten, Kartons u.ä. im Wareneingang, Edelstahl-Wiegeplattform, robustes Unterwerk, inkl. angeschlossener Indikator mit großer LCD-Anzeige, wiegen, tarieren, automatische Abschaltung, inkl. RS232, mit Wandhalterung, serienmäßig Netz- und Batteriebetrieb inkl. Netzteil für 230 V

Modell:	Wiegefläche B x T/mm:	Höchstlast/kg:	Ziffernschritt/g:	Artikel-Nr.:	Preis:
EHR1-40	370 x 300	40	10	2870-40	130,00 €
EHR1-60	370 x 300	60	20	2870-60	130,00 €
EHR1-150	370 x 300	150	50	2870-150	130,00 €
EHR7-40	500 x 400	40	10	2878-40	214,00 €
EHR7-60	500 x 400	60	20	2878-60	214,00 €
EHR7-150	500 x 400	150	50	2878-150	214,00 €
EHR7-300	500 x 400	300	100	2878-300	214,00 €



Ladenwaage – Serie LW300 (geeicht)

Amtlich geeichte Ladenwaage für den Verkaufsbereich, abnehmbare Edelstahl-Wiegefläche, wiegen, tarieren, automatische Preisermittlung nach Stückpreiseingabe, Fixpreisfunktion, Fixtara, 4 Direkt-PLU und 9 Indirekt-PLU programmierbar, Verkäufer- und kundenseitiges Display (Gewicht, Grundpreis und Gesamtpreis, jeweils Ziffernhöhe 15 mm), mit Hinterleuchtung, optional mit Hochanzeige lieferbar (Serie LW300T)

Modell:	Wiegefläche B x T/mm:	Höchstlast/kg:	Ziffernschritt/g:	Artikel-Nr.:	Preis:
LW300-6	265 x 205	6	1 g < 3 kg > 2 g	2323-6	274,00 €
LW300-15	265 x 205	15	2 g < 6 kg > 5 g	2323-15	274,00 €
LW300-30	265 x 205	30	9 g < 15 kg > 10 g	2323-30	274,00 €

Portionswaage – Serie HW945

Kompakte, äußerst genaue Kontrollwaagen für nicht eichpflichtige Wägungen in Küchen, Bäckereien etc., große LCD-Anzeige hinterleuchtet, wiegen, tarieren, stabiles Kunststoffgehäuse, Edelstahl-Wiegefläche, Netz- und Akkubetrieb



Modell:	Wiegefläche B x T/mm:	Höchstlast/kg:	Ziffernschritt/g:	Artikel-Nr.:	Preis:
HW 945-3	260 x 215	3	0,1	2306	181,00 €
HW 945-30	260 x 215	30	1	2307	181,00 €

Portionswaage – 90612

Ähnlich Modell HW945, nicht eichfähig, Wiegefläche B x T/mm: 295 x 220

90612-30	295 x 220	30 kg	1 g	2311	200,00 €
----------	-----------	-------	-----	------	----------

Wandwaage – TERREX

Eichfähige Waage mit Anschlagleiste zur Wandmontage, platzsparend und robust z.B. für den Wareneingang, Gehäuse und Klapptisch aus Edelstahl, mit Digitalanzeige im Edelstahlgehäuse (IP65), wiegen, tarieren, Ampelfunktion, Check Weighing, RS232-Schnittstelle, Netzbetrieb, Akkubetrieb (optional), Wandwaage mit Rückwand: Terrex-N (optional)



Terrex-L

Modell:	Höchstlast/kg:	Artikel-Nr.:	Preis:
Terrex L-60 + STAN 07	60 kg	2385-60	1.184,00 €
Terrex L-150 + STAN 07	150 kg	2385-150	1.184,00 €

Terrex N-60 + STAN 07	60 kg	2382-60	1.518,00 €
Terrex N-150 + STAN 07	150 kg	2382-150	1.518,00 €
Terrex N-300 + STAN 07	300 kg	2382-300	1.602,00 €
Mehrpriest Edelstahl-Fleischgalgen (nur für TerrexN)		2365	150,00 €
Eichkosten 60/150/300 kg, netto		22862	85,00 €

Klassiker & Trends





GEDECKTER TISCH

GESCHIRR

192-357



- Geschirrserien
- Systemtaugliches Geschirr
- Bankettprogramm
- Feuerfeste Formen
- GN-Behälter
- Büfettprogramm

BESTECKE

358-401



- Besteckserien
- Servier- und Vorlegeteile

GLASWAREN

402-451



- Glasserien
- Einzelgläser
- Eisgläser
- Karaffen und Krüge
- Glasschalen und -teller

Bestellen Sie einfach und bequem
in unserem **Onlineshop ...**



Preise verstehen sich zzgl. gesetzlicher MwSt.



TRENDSORTIMENT PLAYGROUND



PLAYGROUND – Genusskulisse

Eine Einladung zum freien Kombinieren. Eine breite Palette von Anregungen. Ihre Speisenangebote mal ganz anders und überraschend in Szene zu setzen. Guten Appetit!



PLAYGROUND – Handmade-Style

Ein offenes Sortiment voll spannender Artikel und Accessoires. Gesammelt in aller Welt oder exklusiv entworfen und für Sie zusammengestellt. Erfrischende Akzente, echte Blickfänger und überraschende Plattformen für völlig neue Inszenierungsformen. Als clevere Erweiterung Ihres Repertoires. Ideal zum Spielen der aktuellen Trends. Steinzeug, Holz, Schiefer, Kunststoff, Gusseisen, Leder, Marmor, Glas fügen sich als Begleiter von Porzellan zu einem harmonischen Miteinander auf dem Tisch. Willkommen auf der Spielwiese der gastronomischen Freiheit!



Alle Teile dieser Serie sind auf Anfrage erhältlich.



SCHÖNWALD
Germany

PLAYGROUND – rustikale Unikate

Natürliche Speisenpräsentation rücken an die Stelle komplizierter, künstlicher Arrangements. Konjunktur hat alles, was natürlich, frisch und selbstgemacht aussieht. Lässige Servierformen mit dem neuen PLAYGROUND Sortiment übersetzen diesen Trend: gusseiserne Cocottes, Schieferplatten, Einmachgläser, Flaschen, Sets aus recyceltem Leder.





Espressotasse

Inh./l:	ø/mm:	H/mm:	VE:	Artikel-Nr.:	Preis:
O 0,09	63	56	12	695159	4,95 €
Deckel	64	31	12	696409	3,90 €
U	135	19	12	696909	3,62 €
U K. coup	163	20	12	696819	4,02 €



Tasse

Inh./l:	ø/mm:	H/mm:	VE:	Artikel-Nr.:	Preis:
O 0,19	85	54	12	695169	6,16 €
Deckel	86	33	12	696419	5,32 €
O 0,22	87	62	12	695172	6,52 €
O 0,26	90	69	6	695176	7,00 €
U Kombi	160	20	12	696919	4,02 €
U K. coup	163	20	12	696819	4,02 €



Tasse

Inh./l:	ø/mm:	H/mm:	VE:	Artikel-Nr.:	Preis:
O 0,35	108	67	6	695185	8,09 €
U 2 Spiegel	165	21	12	697135	4,42 €
U K. coup	163	20	12	696819	4,02 €



Becher

Inh./l:	ø/mm:	H/mm:	VE:	Artikel-Nr.:	Preis:
O 0,35	90	93	6	695635	8,09 €
U Kombi	160	20	12	696919	4,02 €
U K. coup	163	20	12	696819	4,02 €



Suppentasse

Inh./l:	ø/mm:	H/mm:	VE:	Artikel-Nr.:	Preis:
O 0,27	102	56	12	692777	7,73 €
Deckel	104	35	12	696427	6,44 €
U 2 Spiegel	165	21	12	697135	4,42 €
U K. coup	163	20	12	696819	4,02 €



Teller flach Fahne

Inh./l:	ø/mm:	H/mm:	VE:	Artikel-Nr.:	Preis:
-	165	19	12	690017	5,71 €
-	225	21	6	690022	8,56 €
-	240	21	6	690024	9,56 €
-	260	22	6	690026	11,07 €
-	287	22	6	690029	14,10 €
-	315	22	6	690032	17,12 €



Teller flach coup

Inh./l:	ø/mm:	H/mm:	VE:	Artikel-Nr.:	Preis:
-	160	18	12	691216	4,02 €
-	210	20	6	691221	7,39 €
-	240	23	6	691224	9,56 €
-	270	24	6	691227	12,08 €
-	290	26	6	691229	14,10 €
-	310	24	6	691231	16,11 €



Teller tief Fahne

Inh./l:	ø/mm:	H/mm:	VE:	Artikel-Nr.:	Preis:
0,20	198	37	12	690120	7,06 €
0,32	238	45	6	690124	10,07 €
0,50	287	55	6	690129	14,60 €



Teller tief coup

Inh./l:	ø/mm:	H/mm:	VE:	Artikel-Nr.:	Preis:
1,00	240	41	6	691324	10,07 €
1,75	290	51	6	691329	14,60 €



Preise gelten für weißes Porzellan ohne Dekor. / Auf Anfrage erhalten Sie weitere Teile und Dekore dieser Serie. / Preise sind **Stückpreise** und gelten nicht für VE.



Platte oval Fahne

Inh./l:	ø/mm:	H/mm:	VE:	Artikel-Nr.:	Preis:
-	179 x 131	18	12	692018	9,41 €
-	237 x 175	21	6	692024	13,76 €
-	330 x 244	26	6	692033	21,73 €
-	379 x 278	25	6	692038	26,26 €



Platte oval coup

Inh./l:	ø/mm:	H/mm:	VE:	Artikel-Nr.:	Preis:
-	330 x 240	25	1	692233	21,73 €
-	370 x 270	26	1	692237	25,35 €



Teller flach coup quadratisch

Inh./l:	ø/mm:	H/mm:	VE:	Artikel-Nr.:	Preis:
-	89 x 89	20	1	691509	4,10 €
-	200 x 200	20	1	691520	6,72 €
-	270 x 270	20	1	691527	12,08 €



Platte coup rechteckig

Inh./l:	ø/mm:	H/mm:	VE:	Artikel-Nr.:	Preis:
-	178 x 89	20	1	692318	6,79 €
-	200 x 150	20	1	692320	9,04 €
-	270 x 200	20	1	692327	16,30 €
-	340 x 200	20	1	692334	22,64 €
-	420 x 200	20	1	692342	29,88 €



Schale

Inh./l:	ø/mm:	H/mm:	VE:	Artikel-Nr.:	Preis:
0,10	84	33	12	695708	4,47 €
0,22	112	40	12	695711	5,92 €
0,42	137	45	1	695714	8,93 €
0,75	164	50	6	695716	11,71 €
1,10	192	64	6	695719	17,75 €
1,70	216	70	6	695722	23,78 €



Schale oval

Inh./l:	ø/mm:	H/mm:	VE:	Artikel-Nr.:	Preis:
S 0,18	117 x 90	33	12	696212	5,43 €
Deckel	122 x 94	35	6	696312	6,82 €
Platte	179 x 131	18	6	692018	9,41 €
S 0,50	163 x 123	44	12	696216	9,30 €
Deckel	168 x 126	30	6	696316	9,38 €
Platte	237 x 175	21	6	692024	13,76 €



GESCHIRRSERIE SILHOUETTE



Teller flach Fahne rund, asymmetrisch

Inh./l:	ø/mm:	H/mm:	VE:	Artikel-Nr.:	Preis:
-	161	15	12	081816	3,69 €
-	213	19	12	081821	6,78 €
-	275	22	6	081828	12,00 €
-	310	24	6	081831	14,77 €
-	335	25	6	081834	17,54 €



Platte oval Fahne

Inh./l:	L x B/mm:	H/mm:	VE:	Artikel-Nr.:	Preis:
-	175x105	31	12	082017	7,97 €
-	256x176	45	6	082026	14,11 €
-	330x227	45	6	082032	19,09 €
-	380x259	49	4	082038	24,07 €



BW BAUSCHER
GERMANY



Schale oval

Inh./l:	L x B/mm:	H/mm:	VE:	Artikel-Nr.:	Preis:
0,10	184 x 117	68	6	086218	9,51 €
0,23	230 x 148	84	6	086223	13,96 €
0,60	304 x 188	90	4	086230	19,57 €



Schale

Inh./l:	L x B/mm:	H/mm:	VE:	Artikel-Nr.:	Preis:
0,16	153 x 147	49	12	085715	8,94 €
0,36	186 x 177	68	6	085718	11,17 €
0,50	230 x 214	78	6	085722	13,42 €



Schale Spezial

Inh./l:	L x B/mm:	H/mm:	VE:	Artikel-Nr.:	Preis:
0,09	204 x 150	89	6	086120	13,42 €



Schale klein

Inh./l:	L x B/mm:	H/mm:	VE:	Artikel-Nr.:	Preis:
0,03	114 x 65	57	12	086111	5,76 €

Preise sind Stückpreise und gelten nicht für VE.

GESCHIRRSERIE RAFFINESSE



Tasse

Inh./l:	ø/mm:	H/mm:	VE:	Artikel-Nr.:	Preis:
0 0,09	64	70	12	205259	4,54 €
U	134	19	12	206909	3,13 €
0 0,18	76	80	12	205268	5,53 €
0 0,22	76	93	12	205272	5,98 €
U Kombi	162	22	12	206918	3,69 €



Tasse

Inh./l:	ø/mm:	H/mm:	VE:	Artikel-Nr.:	Preis:
0 0,28	108	61	6	205178	6,64 €
U Kombi	162	22	12	206918	3,69 €
0 0,40	122	68	6	205290	7,97 €
U	190	26	12	206940	4,79 €



Becher

Inh./l:	ø/mm:	H/mm:	VE:	Artikel-Nr.:	Preis:
0 0,31	83	109	6	205630	6,86 €
U	190	26	12	206940	4,79 €



Suppentasse stapelbar

Inh./l:	ø/mm:	H/mm:	VE:	Artikel-Nr.:	Preis:
0 0,28	108	61	12	202728	7,19 €
U Kombi	162	22	12	206918	3,69 €



Teller flach

Inh./l:	ø/mm:	H/mm:	VE:	Artikel-Nr.:	Preis:
-	158	22	12	201216	3,69 €
-	209	21	24	201221	6,78 €
-	258	23	12	201226	10,15 €
-	290	25	6	201229	12,92 €
-	313	27	6	201232	15,69 €



Teller flach Fahne

Inh./l:	ø/mm:	H/mm:	VE:	Artikel-Nr.:	Preis:
-	158	17	12	200016	3,69 €
-	229	21	6	200023	8,31 €
-	277	25	6	200028	12,00 €
-	299	26	6	200030	13,84 €



Teller flach Raute

Inh./l:	L x B/mm:	H/mm:	VE:	Artikel-Nr.:	Preis:
-	166 x 112	20	12	201810	6,15 €
-	216 x 149	23	12	201813	8,39 €
-	340 x 237	32	6	201821	16,77 €
-	423 x 295	31	6	201826	22,36 €
-	505 x 347	32	3	201831	33,54 €



Teller tief

Inh./l:	ø/mm:	H/mm:	VE:	Artikel-Nr.:	Preis:
0,37	164	45	12	201316	3,87 €
0,64	239	41	6	201324	9,23 €
0,88	278	46	6	201328	12,46 €



Schale Raute

Inh./l:	L x B/mm:	H/mm:	VE:	Artikel-Nr.:	Preis:
0,06	103 x 78	35	24	206106	4,48 €
0,20	160 x 120	46	12	206110	7,82 €
0,40	227 x 164	52	12	206115	11,17 €
0,70	279 x 201	62	6	206119	13,96 €



Preise gelten für cremefarbenes Porzellan ohne Dekor. / Auf Anfrage erhalten Sie weitere Teile und Dekore dieser Serie. / Preise sind **Stückpreise** und gelten nicht für VE.

GESCHIRRSERIE COMPLIMENTS



BAUSCHER
GERMANY



Exquisitfahnenteller flach

Inh./l:	ø/mm:	H/mm:	VE:	Artikel-Nr.:	Preis:
-	163	15	12	070616	3,69 €
-	340	22	6	070634	17,54 €



Strukturteiler

Inh./l:	ø/mm:	H/mm:	VE:	Artikel-Nr.:	Preis:
-	339	23	6	070684	17,54 €



Exquisitfahnenteller tief

Inh./l:	ø/mm:	H/mm:	VE:	Artikel-Nr.:	Preis:
0,35	242	54	6	070724	4,95 €
0,50	282	55	4	070728	6,51 €



Spiralteiler

Inh./l:	ø/mm:	H/mm:	VE:	Artikel-Nr.:	Preis:
-	277	26	6	077227	11,07 €



Blattplatte

Inh./l:	L x B/mm:	H/mm:	VE:	Artikel-Nr.:	Preis:
-	175 x 104	22	12	072617	7,97 €



Blütenschale

Inh./l:	L x B/mm:	H/mm:	VE:	Artikel-Nr.:	Preis:
0,05	130 x 95	31	12	076209	5,20 €
0,18	191 x 140	52	12	076214	8,05 €
0,30	255 x 185	55	6	076218	10,05 €

Preise gelten für weißes Porzellan ohne Dekor. / Auf Anfrage erhalten Sie weitere Dekore dieser Serie. / Preise sind Stückpreise und gelten nicht für VE.



Kaffeekanne

Inh./l:	ø/mm:	H/mm:	VE:	Artikel-Nr.:	Preis:
0,30	127	124	6	714130	15,08 €



Milchgießer

Inh./l:	ø/mm:	H/mm:	VE:	Artikel-Nr.:	Preis:
0,05	56	62	12	714605	4,58 €
0,15	96	82	12	714715	7,82 €



Espressotasse

Inh./l:	ø/mm:	H/mm:	VE:	Artikel-Nr.:	Preis:
O 0,09	60	66	12	715159	4,12 €
U	120	18	12	716909	2,68 €
U dreieckig	111	16	12	717009	2,58 €



Kaffeetasse

Inh./l:	ø/mm:	H/mm:	VE:	Artikel-Nr.:	Preis:
O 0,18	76	75	12	715168	5,03 €
O 0,22	75	88	12	715172	5,43 €
U K.	150	17	12	716918	3,18 €
U K. viereckig	151	16	12	717118	3,32 €



Tasse

Inh./l:	ø/mm:	H/mm:	VE:	Artikel-Nr.:	Preis:
O 0,26	105	63	12	715176	5,78 €
U K.	150	17	12	716918	3,18 €
U K. viereckig	151	16	12	717118	3,32 €



Tasse

Inh./l:	ø/mm:	H/mm:	VE:	Artikel-Nr.:	Preis:
O 0,44	120	79	6	715190	7,24 €
U	191	19	12	716940	4,36 €



Tasse stapelbar

Inh./l:	ø/mm:	H/mm:	VE:	Artikel-Nr.:	Preis:
O 0,19	72	72	12	715317	5,03 €
U	147	21	12	716915	2,86 €



Becher

Inh./l:	ø/mm:	H/mm:	VE:	Artikel-Nr.:	Preis:
O 0,28	77	112	6	715628	6,04 €
U K.	150	17	12	716918	3,18 €



Suppentasse

Inh./l:	ø/mm:	H/mm:	VE:	Artikel-Nr.:	Preis:
O 0,26	105	63	12	712726	6,29 €
U K.	150	17	12	716918	3,18 €
U K. viereckig	151	16	12	717118	3,32 €



Preise gelten für weißes Porzellan ohne Dekor. / Auf Anfrage erhalten Sie weitere Teile und Dekore dieser Serie. / Preise sind **Stückpreise** und gelten nicht für VE.



Teller flach coup

Inh./l:	ø/mm:	H/mm:	VE:	Artikel-Nr.:	Preis:
-	150	17	12	711215	3,18 €
-	170	18	12	711217	4,76 €
-	202	17	12	711220	5,60 €
-	230	19	1	711223	7,55 €
-	261	20	6	711226	9,23 €
-	281	23	6	711228	10,91 €
-	301	24	6	711230	12,59 €
-	318	24	6	711232	14,26 €



Teller flach coup viereckig

Inh./l:	ø/mm:	H/mm:	VE:	Artikel-Nr.:	Preis:
-	151	16	12	711915	3,32 €
-	216	22	12	711920	6,16 €
-	273	26	6	711927	9,23 €
-	320	23	6	711932	12,92 €



Teller flach coup dreieckig

Inh./l:	ø/mm:	H/mm:	VE:	Artikel-Nr.:	Preis:
-	111	16	12	711511	2,78 €
-	205	22	12	711520	5,88 €
-	263	23	6	711525	8,81 €
-	300	24	6	711532	12,00 €



Teller tief coup

Inh./l:	ø/mm:	H/mm:	VE:	Artikel-Nr.:	Preis:
0,52	180	46	12	711318	5,32 €
1,00	239	45	6	711324	8,39 €
1,70	302	51	6	711330	13,00 €



Teller tief coup viereckig

Inh./l:	ø/mm:	H/mm:	VE:	Artikel-Nr.:	Preis:
1,06	303	50	6	711830	11,58 €



Teller tief coup dreieckig

Inh./l:	ø/mm:	H/mm:	VE:	Artikel-Nr.:	Preis:
1,13	285	50	6	711630	11,58 €



Teller halbtief coup

Inh./l:	ø/mm:	H/mm:	VE:	Artikel-Nr.:	Preis:
0,65	240	32	6	711424	8,39 €
0,87	282	34	6	711428	11,33 €
1,20	307	39	6	711431	13,84 €



Platte coup rechteckig

Inh./l:	L x B/mm:	H/mm:	VE:	Artikel-Nr.:	Preis:
-	139 x 94	18	12	712314	5,43 €
-	279 x 183	25	6	712328	14,34 €
-	320 x 231	28	6	712332	17,35 €
-	361 x 231	28	6	712336	20,37 €



Platte coup schmal rechteckig

Inh./l:	L x B/mm:	H/mm:	VE:	Artikel-Nr.:	Preis:
-	414 x 212	22	6	712341	24,14 €



Bowl

Inh./l:	ø/mm:	H/mm:	VE:	Artikel-Nr.:	Preis:
0,26	105	63	12	716526	5,28 €



Schale

Inh./l:	ø/mm:	H/mm:	VE:	Artikel-Nr.:	Preis:
0,32	141	43	12	713014	5,94 €
0,51	165	48	6	713016	7,85 €



Schale oval

Inh./l:	L x B/mm:	H/mm:	VE:	Artikel-Nr.:	Preis:
0,08	108 x 61	43	12	713810	3,62 €
0,27	143 x 85	66	12	713364	5,38 €

GESCHIRRSERIE ENJOY



Kaffeekanne

Inh./l:	ø/mm:	H/mm:	VE:	Artikel-Nr.:	Preis:
0,30	142	120	6	924130	15,08 €



Teekanne

Inh./l:	ø/mm:	H/mm:	VE:	Artikel-Nr.:	Preis:
0,40	172	110	6	924340	18,09 €



Milchgießer

Inh./l:	ø/mm:	H/mm:	VE:	Artikel-Nr.:	Preis:
0,05	62	60	12	924605	4,47 €
0,15	114	90	12	924715	7,82 €
0,30	142	108	6	924730	11,17 €



Zuckertütenbehälter

Inh./l:	L x B/mm:	H/mm:	VE:	Artikel-Nr.:	Preis:
-	128 x 74	44	6	927911	8,39 €

BW BAUSCHER
GERMANY



Espressotasse

Inh./l:	ø/mm:	H/mm:	VE:	Artikel-Nr.:	Preis:
0 0,09	61	67	12	925259	4,12 €
U asym.	120 x 115	22	12	927109	2,95 €
U rund	134	18	12	926909	2,85 €



Tasse

Inh./l:	ø/mm:	H/mm:	VE:	Artikel-Nr.:	Preis:
0 0,18	77	66	12	925168	5,03 €
U Kombi	150 x 141	22	12	927118	3,52 €
U Kombi	174 x 149	22	12	927135	4,05 €
U Kombi	162	19	12	926918	3,35 €



Preise gelten für weißes Porzellan ohne Dekor. / Auf Anfrage erhalten Sie weitere Teile und Dekore dieser Serie. / Preise sind Stückpreise und gelten nicht für VE.



Tasse

Inh./l:	ø/mm:	H/mm:	VE:	Artikel-Nr.:	Preis:
0 0,25	97	66	12	925175	5,73 €
U Kombi 150 x 141	22	12	12	927118	3,52 €
U Kombi 174 x 149	22	12	12	927135	4,05 €
U Kombi	162	19	12	926918	3,35 €
0 0,35	106	73	6	925185	6,74 €
0 0,44	120	78	6	925194	7,65 €
U Kombi 174 x 149	22	12	12	927135	4,05 €
U	181	19	12	926935	4,02 €



Tasse hoch

Inh./l:	ø/mm:	H/mm:	VE:	Artikel-Nr.:	Preis:
0 0,25	80	83	12	925325	5,73 €
U Kombi 150 x 141	22	12	12	927118	3,52 €
U Kombi 174 x 149	22	12	12	927135	4,05 €
U Kombi	162	19	12	926918	3,35 €



Tasse stapelbar

Inh./l:	ø/mm:	H/mm:	VE:	Artikel-Nr.:	Preis:
0 0,18	77	61	12	925118	5,03 €
0 0,25	77	79	12	925125	5,73 €
U Kombi 150 x 141	22	12	12	927118	3,52 €
U Kombi 174 x 149	22	12	12	927135	4,05 €
U Kombi	162	19	12	926918	3,35 €



Becher

Inh./l:	ø/mm:	H/mm:	VE:	Artikel-Nr.:	Preis:
0 0,30	83	98	6	925630	6,24 €
0 0,40	91	108	6	925640	7,24 €
0 0,45	92	117	6	925645	7,75 €
U	181	19	12	926935	4,02 €
U Kombi 150 x 141	22	12	12	927118	3,52 €
U Kombi 174 x 149	22	12	12	927135	4,05 €
U Kombi	162	19	12	926918	3,35 €



Suppentasse

Inh./l:	ø/mm:	H/mm:	VE:	Artikel-Nr.:	Preis:
0 0,25	97	66	12	922775	6,24 €
U Kombi 150 x 141	22	12	12	927118	3,52 €
U Kombi 174 x 149	22	12	12	927135	4,05 €
U Kombi	162	19	12	926918	3,35 €



Bowl

Inh./l:	ø/mm:	H/mm:	VE:	Artikel-Nr.:	Preis:
0,18	77	66	12	926568	4,53 €
0,35	106	73	6	926585	6,24 €
0,44	120	78	12	926594	7,14 €



Teller flach Fahne

Inh./l:	ø/mm:	H/mm:	VE:	Artikel-Nr.:	Preis:
-	161	21	12	920016	3,35 €
-	227	22	6	920023	7,55 €
-	262	24	6	920026	9,23 €
-	279	25	6	920028	10,91 €
-	319	26	6	920032	14,26 €



Teller flach schmale Fahne

Inh./l:	ø/mm:	H/mm:	VE:	Artikel-Nr.:	Preis:
-	162	19	12	920616	3,35 €
-	210	22	12	920621	6,16 €
-	257	29	6	920625	8,39 €
-	280	26	6	920628	10,91 €
-	319	27	6	920632	14,26 €



Teller tief Fahne

Inh./l:	ø/mm:	H/mm:	VE:	Artikel-Nr.:	Preis:
0,08	161	38	12	920116	3,52 €
0,30	241	46	6	920124	8,39 €
0,50	281	47	6	920128	11,33 €



Teller flach asymmetrisch

Inh./l:	L x B/mm:	H/mm:	VE:	Artikel-Nr.:	Preis:
-	213 x 194	23	12	921521	6,78 €
-	260 x 241	25	6	921526	10,15 €



Teller tief asymmetrisch

Inh./l:	L x B/mm:	H/mm:	VE:	Artikel-Nr.:	Preis:
0,95	231 x 214	50	6	921623	8,81 €



Setplatte asymmetrisch, 3 Spiegel

Inh./l:	L x B/mm:	H/mm:	VE:	Artikel-Nr.:	Preis:
-	261 x 175	23	6	922626	14,18 €

GESCHIRRSERIE MAITRE



Kaffeekanne

Inh./l:	ø/mm:	H/mm:	VE:	Artikel-Nr.:	Preis:
0,30	150	124	6	704130	15,08 €



Milchgießer

Inh./l:	ø/mm:	H/mm:	VE:	Artikel-Nr.:	Preis:
0,04	52	45	24	114604	2,49 €
0,15	105	73	12	704715	7,82 €
0,30	132	103	6	704730	11,17 €



Zuckerdose / Zuckerbowl

Inh./l:	ø/mm:	H/mm:	VE:	Artikel-Nr.:	Preis:
0,25	105	90	6	704925	8,92 €
0,27	99	55	12	706626	5,33 €



Tasse stapelbar

Inh./l:	ø/mm:	H/mm:	VE:	Artikel-Nr.:	Preis:
0 0,09	56	58	12	705209	4,12 €
U	126	17	12	706909	2,85 €
U Struktur	120	18	12	706859	2,84 €
0 0,19	72	72	12	705218	5,03 €
0 0,22	71	86	12	705222	5,43 €
U Kombi	160	21	12	706918	3,35 €
U Kombi St.	156	19	12	706868	3,35 €



Tasse

Inh./l:	ø/mm:	H/mm:	VE:	Artikel-Nr.:	Preis:
0 0,25	105	61	12	705275	5,73 €
U Kombi	160	21	12	706918	3,35 €
U Kombi St.	156	19	12	706868	3,35 €
0 0,35	117	66	12	705285	6,74 €
U	174	20	12	706935	3,69 €
U Struktur	182	21	12	706885	4,02 €



Suppentasse stapelbar

Inh./l:	ø/mm:	H/mm:	VE:	Artikel-Nr.:	Preis:
0 0,27	98	56	12	702826	6,34 €
U Kombi	160	21	12	706918	3,35 €
U Kombi St.	156	19	12	706868	3,35 €



Teller flach breite Fahne

Inh./l:	ø/mm:	H/mm:	VE:	Artikel-Nr.:	Preis:
-	161	16	12	700616	3,35 €
-	191	19	12	700619	5,32 €
-	211	20	6	700621	6,16 €
-	241	22	6	700624	7,97 €
-	262	22	6	700626	9,23 €
-	282	23	6	700628	10,91 €
-	319	25	6	700632	14,26 €



Teller flach Fahne

Inh./l:	ø/mm:	H/mm:	VE:	Artikel-Nr.:	Preis:
-	172	17	12	700017	4,76 €
-	200	21	12	700020	5,22 €
-	246	21	6	700025	8,39 €
-	277	26	6	700028	10,91 €
-	310	26	6	700032	14,26 €



Strukturteller flach breite Fahne

Inh./l:	ø/mm:	H/mm:	VE:	Artikel-Nr.:	Preis:
-	160	16	12	701866	3,35 €
-	210	20	12	701871	6,16 €
-	241	22	6	701874	7,97 €
-	263	22	6	701876	9,23 €
-	282	23	6	701878	10,91 €
-	318	26	6	701882	14,26 €

Preise gelten für weißes Porzellan ohne Dekor. / Auf Anfrage erhalten Sie weitere Teile und Dekore dieser Serie. / Preise sind Stückpreise und gelten nicht für VE.

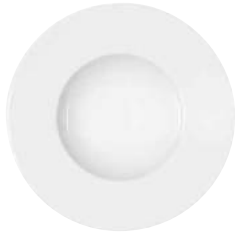

Teller tief breite Fahne

Inh./l:	ø/mm:	H/mm:	VE:	Artikel-Nr.:	Preis:
0,09	161	31	12	700716	3,52 €
0,19	200	35	12	700720	5,88 €
0,38	252	44	6	700725	8,81 €
0,47	284	45	6	700728	11,33 €

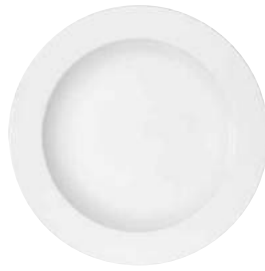

Teller tief Fahne

Inh./l:	ø/mm:	H/mm:	VE:	Artikel-Nr.:	Preis:
0,33	233	31	6	700123	7,97 €
0,75	309	41	6	700131	12,45 €



Strukturteller tief breite Fahne

Inh./l:	ø/mm:	H/mm:	VE:	Artikel-Nr.:	Preis:
0,35	250	44	6	701975	8,81 €
0,50	283	45	6	701978	11,33 €



Gourmetteller tief

Inh./l:	ø/mm:	H/mm:	VE:	Artikel-Nr.:	Preis:
0,30	277	49	6	701928	11,33 €



Platte oval Fahne

Inh./l:	L x B/mm:	H/mm:	VE:	Artikel-Nr.:	Preis:
-	302 x 134	25	6	702030	15,84 €
-	446 x 197	32	6	702045	27,16 €
-	330 x 198	28	6	702033	18,11 €
-	384 x 216	35	6	702038	21,88 €



Schale

Inh./l:	ø/mm:	H/mm:	VE:	Artikel-Nr.:	Preis:
0,35	122	54	12	705712	3,37 €
0,65	150	65	6	705715	4,97 €
0,85	172	64	6	705717	6,06 €
1,24	203	65	6	705720	8,17 €





Kaffeekanne

Inh./l:	ø/mm:	H/mm:	VE:	Artikel-Nr.:	Preis:
0,30	155	135	6	284130	14,80 €



Milchgießer

Inh./l:	ø/mm:	H/mm:	VE:	Artikel-Nr.:	Preis:
0,05	60	60	12	284605	4,38 €
0,15	111	83	6	284715	7,68 €



Zuckerdose / Zuckerbowl

Inh./l:	ø/mm:	H/mm:	VE:	Artikel-Nr.:	Preis:
0,18	91	82	6	284968	8,77 €



Espressotasse

Inh./l:	ø/mm:	H/mm:	VE:	Artikel-Nr.:	Preis:
0 0,09	64	66	12	285259	4,05 €
U Kombi	151	23	12	286918	3,14 €



Tasse

Inh./l:	ø/mm:	H/mm:	VE:	Artikel-Nr.:	Preis:
0 0,18	88	55	12	285168	4,94 €
0 0,27	111	55	12	285176	5,71 €
U Kombi	151	23	12	286918	3,14 €
0 0,37	112	71	6	285185	6,62 €
U	181	26	12	286935	3,94 €



Tasse stapelbar

Inh./l:	ø/mm:	H/mm:	VE:	Artikel-Nr.:	Preis:
0 0,18	84	54	12	285218	4,94 €
U Kombi	151	23	12	286918	3,14 €



Suppentasse

Inh./l:	ø/mm:	H/mm:	VE:	Artikel-Nr.:	Preis:
0 0,27	111	55	12	282776	6,22 €
U Kombi	151	23	12	286918	3,14 €



Teller flach Fahne

Inh./l:	ø/mm:	H/mm:	VE:	Artikel-Nr.:	Preis:
-	159	17	12	280016	3,29 €
-	210	21	6	280021	6,03 €
-	261	25	6	280026	9,06 €
-	291	26	6	280029	11,51 €
-	318	28	6	280032	14,00 €



Teller flach steile Fahne

Inh./l:	ø/mm:	H/mm:	VE:	Artikel-Nr.:	Preis:
-	162	25	12	281816	3,29 €
-	220	30	6	281823	7,00 €
-	262	37	6	281826	9,06 €
-	287	40	6	281829	11,51 €
-	310	40	6	281831	13,15 €



Cloche

für Teller flach steile Fahne 31, Teller tief steile Fahne 29

Inh./l:	ø/mm:	H/mm:	VE:	Artikel-Nr.:	Preis:
-	226	92	3	283729	13,75 €



Teller tief steile Fahne

Inh./l:	ø/mm:	H/mm:	VE:	Artikel-Nr.:	Preis:
0,13	160	37	12	281916	3,45 €
0,28	219	46	6	281922	7,42 €
0,34	251	49	6	281925	8,65 €
0,50	288	51	6	281929	11,94 €



Teller halbtief Fahne

Inh./l:	ø/mm:	H/mm:	VE:	Artikel-Nr.:	Preis:
0,17	200	37	6	280220	5,77 €

Preise gelten für weißes Porzellan ohne Dekor. / Auf Anfrage erhalten Sie weitere Teile und Dekore dieser Serie. / Preise sind **Stückpreise** und gelten nicht für VE.



Gourmetteller

Inh./l:	ø/mm:	H/mm:	VE:	Artikel-Nr.:	Preis:
-	290	32	6	281429	11,51 €



Gourmetteller tief

Inh./l:	ø/mm:	H/mm:	VE:	Artikel-Nr.:	Preis:
-	290	51	6	281329	11,94 €



Platte oval steile Fahne

Inh./l:	L x B/mm:	H/mm:	VE:	Artikel-Nr.:	Preis:
-	202 x 135	32	6	282020	8,88 €
-	240 x 188	32	6	282024	11,25 €
-	319 x 233	43	6	282032	17,02 €
-	356 x 258	48	6	282036	19,99 €



Schale

Inh./l:	ø/mm:	H/mm:	VE:	Artikel-Nr.:	Preis:
0,65	150	70	6	283165	9,09 €
1,16	177	84	6	283168	14,12 €
2,00	220	99	3	283172	22,40 €



Schale oval

Inh./l:	L x B/mm:	H/mm:	VE:	Artikel-Nr.:	Preis:
0,80	204 x 132	74	6	283370	10,55 €



GESCHIRRSERIE BONN / BISTRO



BAUSCHER
GERMANY

Weitere Infos und Ergänzungsteile
finden Sie in unserem Onlineshop ...



Kaffeekanne

Inh./l:	ø/mm:	H/mm:	VE:	Artikel-Nr.:	Preis:
0,30	135	119	6	544130	10,45 €
0,60	163	146	6	544160	21,31 €



Teekanne

Inh./l:	ø/mm:	H/mm:	VE:	Artikel-Nr.:	Preis:
0,35	160	108	6	544340	12,55 €
0,69	186	130	6	544375	25,34 €



Gießer

Inh./l:	ø/mm:	H/mm:	VE:	Artikel-Nr.:	Preis:
0,05	77	55	12	544705	3,88 €
0,09	95	68	12	544710	4,66 €
0,14	105	79	12	544715	5,42 €
0,30	132	101	6	544730	7,74 €
0,50	160	123	6	544750	13,80 €



Zuckerdose

Inh./l:	ø/mm:	H/mm:	VE:	Artikel-Nr.:	Preis:
0,24	95	84	12	544925	6,15 €



Espressotasse

Inh./l:	ø/mm:	H/mm:	VE:	Artikel-Nr.:	Preis:
0 0,09	62	61	12	195359	3,17 €
U	113	20	12	546909	1,75 €



Tasse

Inh./l:	ø/mm:	H/mm:	VE:	Artikel-Nr.:	Preis:
0 0,09	70	43	12	275159	2,86 €
U	113	20	12	546909	1,75 €
0 0,19	90	54	12	275168	3,49 €
U	141	23	12	546920	2,09 €
0 0,25	100	58	12	275175	3,98 €
U	151	26	12	546925	2,22 €



Tasse

Inh./l:	ø/mm:	H/mm:	VE:	Artikel-Nr.:	Preis:
0 0,35	107	67	12	275285	4,69 €
U	151	26	12	546925	2,22 €
0 0,45	118	73	6	275195	5,37 €
U	157	24	12	546930	2,32 €



Suppentasse

Inh./l:	ø/mm:	H/mm:	VE:	Artikel-Nr.:	Preis:
0 0,32	112	54	12	542780	4,69 €
U	157	24	12	546930	2,32 €



Teller flach Fahne

Inh./l:	ø/mm:	H/mm:	VE:	Artikel-Nr.:	Preis:
-	160	16	12	540016	1,65 €
-	189	17	12	540019	2,57 €
-	202	19	12	540020	2,72 €
-	231	21	6	540023	3,66 €
-	241	21	6	540024	3,88 €
-	258	23	6	540025	4,06 €
-	272	27	6	540027	4,88 €
-	302	26	6	540030	7,63 €



Teller tief Fahne

Inh./l:	ø/mm:	H/mm:	VE:	Artikel-Nr.:	Preis:
0,32	230	31	6	540123	4,55 €

Preise gelten für weißes Porzellan ohne Dekor. / Auf Anfrage erhalten Sie weitere Teile und Dekore dieser Serie. / Preise sind Stückpreise und gelten nicht für VE.



Teller halbtief Fahne

Inh./l:	ø/mm:	H/mm:	VE:	Artikel-Nr.:	Preis:
0,25	191	32	12	540119	2,72 €



Platte oval coup

Inh./l:	ø/mm:	H/mm:	VE:	Artikel-Nr.:	Preis:
-	232 x 158	23	6	542223	9,60 €
-	262 x 181	28	6	542226	8,89 €
-	291 x 204	29	6	542229	10,45 €
-	323 x 228	33	6	542232	12,03 €
-	372 x 265	40	6	542237	14,63 €



Schale

Inh./l:	ø/mm:	H/mm:	VE:	Artikel-Nr.:	Preis:
0,07	82	25	24	544060	1,46 €



Schale oval

Inh./l:	ø/mm:	H/mm:	VE:	Artikel-Nr.:	Preis:
0,08	110 x 80	23	12	544050	3,83 €



Sauciere

Inh./l:	ø/mm:	H/mm:	VE:	Artikel-Nr.:	Preis:
0,05	101	48	12	543805	4,94 €
0,10	131	55	12	543810	4,66 €
0,20	164	74	6	543820	7,89 €
0,35	197	88	6	543835	8,52 €



Eierbecher

Inh./l:	ø/mm:	H/mm:	VE:	Artikel-Nr.:	Preis:
-	53	62	12	544001	2,43 €



GESCHIRRSERIE POTTERY

POTTERY – für Individualisten

Individualität und Ursprünglichkeit sind das besondere Thema von POTTERY. Die Dekore der großen Teller, Platten und feinen Schälchen überzeugen mit der Optik und Haptik keramischer Oberflächen. Kräftige Töne treffen auf Naturfarben und geben dem Porzellan eine ganz neue, natürliche Ästhetik. Dabei macht die konsequente handwerkliche Anmutung jeden einzelnen Artikel zu einem Unikat. So bietet POTTERY kreativen Raum, Speisen attraktiv zu präsentieren – von asiatisch bis Bistro. Natürlich genießt das gesamte Sortiment in seinem keramischen Look den gewohnt hohen Qualitätsstandard von Hartporzellan inklusive spülmaschinenfester Inglasurdekore.



SCHÖNWALD
Germany



Alle Teile dieser Serie sind auf Anfrage erhältlich.



POTTERY – kontrastreich kombinieren

Drei unterschiedliche Dekorkonzepte ermöglichen ein Spiel aus verschiedenen Farben und Oberflächen. POTTERY UNIQUE überzeugt mit zarten Sprenkeln in White, Lightgrey, Darkgrey und Red. POTTERY JADE beeindruckt durch einen eleganten glatten Look, während POTTERY FROSTED BLACK sich mit einer matten Oberfläche in Schieferoptik präsentiert.



GESCHIRRSERIE SHABBY CHIC



Espressotasse

Inh./l:	ø/mm:	H/mm:	VE:	Artikel-Nr.:	Preis:
0 0,09	59	60	12	9015259	5,94 €
U	111	17	12	9116909	3,62 €



Tasse hoch

Inh./l:	ø/mm:	H/mm:	VE:	Artikel-Nr.:	Preis:
0 0,19	73	80	12	9015270	7,54 €
0 0,25	75	92	6	9015626	8,26 €
U Kombi	139	24	12	9016919	4,34 €



Kaffeebecher

Inh./l:	ø/mm:	H/mm:	VE:	Artikel-Nr.:	Preis:
0 0,30	79	99	6	9015630	8,98 €



Teller flach coup

Inh./l:	ø/mm:	H/mm:	VE:	Artikel-Nr.:	Preis:
-	150	17	12	9331215	5,09 €
-	170	18	12	9331217	7,62 €
-	202	17	12	9331221	8,96 €
-	229	19	6	9331223	12,08 €
-	261	20	6	9331227	14,77 €
-	281	23	6	9331228	17,46 €
-	301	24	6	9331230	20,14 €
-	318	24	6	9331232	22,82 €

SCHÖNWALD
Germany



Auf Anfrage erhalten Sie weitere Dekore der Schalen dieser Serie. / Preise sind Stückpreise und gelten nicht für VE.



Teller flach coup eckig

Inh./l:	L x B/mm:	H/mm:	VE:	Artikel-Nr.:	Preis:
-	205 x 205	29	12	9131520	9,86 €
-	238 x 238	30	6	9131524	14,10 €
-	273 x 273	31	6	9131527	17,71 €



Teller halbtief coup eckig

Inh./l:	L x B/mm:	H/mm:	VE:	Artikel-Nr.:	Preis:
-	120 x 120	24	12	9131712	6,45 €
-	166 x 166	30	6	9131716	8,42 €
-	238 x 238	42	6	9131724	14,77 €

SHABBY CHIC – Handmade-Look

Die SHABBY CHIC Dekore sind die zweifellos spannendste Version des trendigen Handmade-Looks. Die acht Varianten in grau-blauer Tonalität und Steinoptik entdecken den Charme der Nostalgie. Sie erzählen Geschichten und wecken Assoziationen an kunstvolle orientalische Ornamentik.

Weitere Infos und Ergänzungssteile finden Sie in unserem Onlineshop ...



Teller tief coup

Inh./l:	ø/mm:	H/mm:	VE:	Artikel-Nr.:	Preis:
0,70	210	40	6	9021322	9,28 €
1,50	281	48	6	9021328	18,00 €



Burgerplatte

Inh./l:	L x B/mm:	H/mm:	VE:	Artikel-Nr.:	Preis:
-	362 x 199	33	6	9332336	35,86 €

Nr. 63070
SHABBY CHIC 1

Nr. 63071
SHABBY CHIC 2

Nr. 63072
SHABBY CHIC 3

Nr. 63073
SHABBY CHIC 4

Nr. 63074
SHABBY CHIC 5

Nr. 63075
SHABBY CHIC 6

Nr. 63076
SHABBY CHIC 7

Nr. 63077
SHABBY CHIC 8



Sushiplatte

Inh./l:	L x B/mm:	H/mm:	VE:	Artikel-Nr.:	Preis:
-	301 x 107	11	12	9332630	27,89 €



Reisschale

Inh./l:	ø/mm:	H/mm:	VE:	Artikel-Nr.:	Preis:
0,34	126	60	12	9336664	10,10 €



Schale

Inh./l:	ø/mm:	H/mm:	VE:	Artikel-Nr.:	Preis:
0,07	67	31	24	9335706	6,02 €



Salat rund

Inh./l:	ø/mm:	H/mm:	VE:	Artikel-Nr.:	Preis:
0,48	157	45	6	9133166	12,40 €
0,80	178	56	6	9133168	17,22 €

Dekor-Nr. bei Ihrer Bestellung angeben



SCHÖNWALD
Germany

GESCHIRRSERIE ALLURE



Kaffeekanne

Inh./l:	L x B/mm:	H/mm:	VE:	Artikel-Nr.:	Preis:
0,32	157 x 91	111	6	9124130	18,10 €



Milchgießer

Inh./l:	L x B/mm:	H/mm:	VE:	Artikel-Nr.:	Preis:
0,15	122 x 71	83	6	9124715	9,38 €
0,30	157 x 91	103	6	9124730	13,40 €



Zuckerdose

Inh./l:	ø/mm:	H/mm:	VE:	Artikel-Nr.:	Preis:
0,22	105	70	6	9124922	10,21 €



Zuckerstickbehälter

Inh./l:	L x B/mm:	H/mm:	VE:	Artikel-Nr.:	Preis:
0,25	79	81	6	9127901	6,28 €



Tasse hoch

Inh./l:	L x B/mm:	H/mm:	VE:	Artikel-Nr.:	Preis:
0 0,09	61	52	12	9125158	4,83 €
U	134	18	12	9126908	3,42 €
0 0,19	79	63	12	9125169	6,16 €
0 0,25	79	81	6	9125175	6,88 €
U Kombi	165	19	12	9126919	4,02 €



Tasse nieder

Inh./l:	ø/mm:	H/mm:	VE:	Artikel-Nr.:	Preis:
0 0,23	101	50	12	9125172	6,52 €
0 0,29	109	54	12	9125179	7,36 €
U Kombi	165	19	12	9126919	4,02 €



Tasse Café au lait

Inh./l:	ø/mm:	H/mm:	VE:	Artikel-Nr.:	Preis:
0 0,38	119	60	12	9125187	8,33 €
U Kombi	165	19	12	9126919	4,02 €



Becher

Inh./l:	ø/mm:	H/mm:	VE:	Artikel-Nr.:	Preis:
0 0,33	85	95	6	9125582	7,73 €



Suppentasse

Inh./l:	ø/mm:	H/mm:	VE:	Artikel-Nr.:	Preis:
0 0,29	109	54	12	9122779	7,97 €
U Kombi	165	19	12	9126919	4,02 €



Cloche (für Teller tief Fahne 28)

Inh./l:	ø/mm:	H/mm:	VE:	Artikel-Nr.:	Preis:
-	154	88	1	9126428	21,73 €



Teller flach Fahne

Inh./l:	ø/mm:	H/mm:	VE:	Artikel-Nr.:	Preis:
-	169	20	12	9120017	5,71 €
-	221	21	12	9120022	8,56 €
-	260	23	6	9120026	11,07 €
-	289	25	6	9120029	14,10 €
-	314	22	6	9120031	16,11 €



Teller flach coup

Inh./l:	ø/mm:	H/mm:	VE:	Artikel-Nr.:	Preis:
-	160	18	12	9121216	4,02 €
-	211	20	6	9121221	7,39 €
-	240	23	6	9121224	9,56 €
-	270	24	6	9121227	12,08 €
-	291	26	6	9121229	14,10 €
-	308	25	6	9121231	16,11 €



Teller tief Fahne

Inh./l:	ø/mm:	H/mm:	VE:	Artikel-Nr.:	Preis:
0,24	248	45	6	9120125	10,57 €
0,35	280	52	6	9120128	13,59 €

Preise gelten für weißes Porzellan ohne Dekor. / Auf Anfrage erhalten Sie weitere Teile und Dekore dieser Serie. / Preise sind Stückpreise und gelten nicht für VE.



Teller tief coup

Inh./l:	ø/mm:	H/mm:	VE:	Artikel-Nr.:	Preis:
0,80	215	40	6	9121321	7,73 €
1,40	260	50	6	9121326	11,58 €



Salat rund

Inh./l:	ø/mm:	H/mm:	VE:	Artikel-Nr.:	Preis:
0,43	151	46	12	9123165	8,45 €
0,90	181	61	6	9123168	14,12 €



Platte oval Fahne

Inh./l:	L x B/mm:	H/mm:	VE:	Artikel-Nr.:	Preis:
-	230 x 168	20	12	9122023	13,04 €
-	300 x 218	19	6	9122030	19,01 €
-	341 x 248	23	6	9122034	22,64 €
-	383 x 278	26	6	9122038	26,26 €



Platte oval asymmetrisch

Inh./l:	ø/mm:	H/mm:	VE:	Artikel-Nr.:	Preis:
-	180 x 97	20	12	9122618	10,43 €
-	300 x 163	27	6	9122630	21,01 €
-	361 x 196	31	6	9122636	26,98 €



Bowl

Inh./l:	ø/mm:	H/mm:	VE:	Artikel-Nr.:	Preis:
0,22	101	50	12	9126572	5,92 €
0,29	109	54	12	9126579	6,76 €
0,38	119	60	12	9126587	7,73 €



Deckel für Bowl

Inh./l:	ø/mm:	H/mm:	VE:	Artikel-Nr.:	Preis:
-	105	23	6	9126422	3,89 €
-	110	29	6	9126429	4,56 €
-	123	29	6	9126437	5,36 €



Dip-Schälchen

Inh./l:	ø/mm:	H/mm:	VE:	Artikel-Nr.:	Preis:
0,08	81	30	12	9125708	4,10 €



Gourmetkaraffe

Inh./l:	ø/mm:	H/mm:	VE:	Artikel-Nr.:	Preis:
0,16	62	129	6	9124615	8,04 €



Salz- und Pfeffermühle

Bez.:	ø/mm:	H/mm:	VE:	Artikel-Nr.:	Preis:
Salz	68	148	1	9124010	53,23 €
Pfeffer	68	148	1	9124020	53,23 €



GESCHIRRSERIE ISLANDS



Platte coup

Inh./l:	L x B/mm:	H/mm:	VE:	Artikel-Nr.:	Preis:
-	332 x 227	24	6	9212633	21,73 €
-	399 x 266	28	4	9212640	28,07 €



Platte coup lang

Inh./l:	L x B/mm:	H/mm:	VE:	Artikel-Nr.:	Preis:
-	501 x 144	23	2	9212250	37,12 €



Schale lang

Inh./l:	L x B/mm:	H/mm:	VE:	Artikel-Nr.:	Preis:
-	500 x 125	35	4	9216250	38,03 €



Schale kurz

Inh./l:	L x B/mm:	H/mm:	VE:	Artikel-Nr.:	Preis:
0,26	245 x 90	29	12	9216225	15,21 €

SCHÖNWALD
Germany



Schüssel

Inh./l:	ø/mm:	H/mm:	VE:	Artikel-Nr.:	Preis:
0,45	160	47	6	9213966	8,69 €



Schüssel

Inh./l:	ø/mm:	H/mm:	VE:	Artikel-Nr.:	Preis:
1,00	216	61	1	9213972	15,33 €



Schüssel

Inh./l:	ø/mm:	H/mm:	VE:	Artikel-Nr.:	Preis:
2,00	256	75	3	9213975	27,40 €



Schüssel

Inh./l:	ø/mm:	H/mm:	VE:	Artikel-Nr.:	Preis:
3,00	279	86	1	9213978	39,48 €



Dressingtopf

Inh./l:	ø/mm:	H/mm:	VE:	Artikel-Nr.:	Preis:
1,30	131	148	6	9217910	18,95 €



Gourmet-Löffel

Inh./l:	L x B/mm:	H/mm:	VE:	Artikel-Nr.:	Preis:
-	122 x 71	43	6	9211912	11,12 €

Preise gelten für weißes Porzellan ohne Dekor. / Auf Anfrage erhalten Sie weitere Dekore dieser Serie. / Preise sind **Stückpreise** und gelten nicht für VE.



Teller flach coup

Inh./l:	ø/mm:	H/mm:	VE:	Artikel-Nr.:	Preis:
-	160	18	12	9121216	4,02 €
-	211	20	6	9121221	7,39 €
-	240	23	6	9121224	9,56 €
-	270	24	6	9121227	12,08 €
-	291	26	6	9121229	14,10 €
-	308	25	6	9121231	16,11 €



Präsentationsring

Inh./l:	ø/mm:	H/mm:	VE:	Artikel-Nr.:	Preis:
-	112	50	1	9217911	31,78 €
-	150	90	1	9217915	37,17 €
-	210	70	1	9217921	40,44 €



Schieferplatte rund silbergrau

Inh./l:	ø/mm:	H/mm:	VE:	Artikel-Nr.:	Preis:
-	206	16	1	7301900	14,50 €
-	257	16	1	7301901	18,90 €
-	382	16	1	7301902	33,90 €



Tropfschale (Kunststoff)

Inh./l:	ø/mm:	H/mm:	VE:	Artikel-Nr.:	Preis:
0,60	217	23	1	9217922	5,12 €



Kühlkissen

Inh./l:	ø/mm:	H/mm:	VE:	Artikel-Nr.:	Preis:
-	200	18	3	9217970	9,02 €



Servierbrett rund mit Griff

Inh./l:	L x B/mm:	H/mm:	VE:	Artikel-Nr.:	Preis:
-	300 x 249	15	6	7405500	11,95 €
-	418 x 349	15	1	7405501	19,50 €
-	549 x 449	15	1	7405502	34,90 €



Kaffeekanne

Inh./l:	L x B/mm:	H/mm:	VE:	Artikel-Nr.:	Preis:
0,32	151 x 97	110	6	9344130	14,45 €
0,62	191 x 120	140	4	9344160	21,29 €



Milchgießer

Inh./l:	ø/mm:	H/mm:	VE:	Artikel-Nr.:	Preis:
0,03	44	44	24	9344603	3,85 €
0,17	71	72	12	9344715	7,49 €



Zuckertütenbehälter

Inh./l:	L x B/mm:	H/mm:	VE:	Artikel-Nr.:	Preis:
0,12	100 x 55	40	24	9347901	3,75 €



Tasse hoch

Inh./l:	ø/mm:	H/mm:	VE:	Artikel-Nr.:	Preis:
0 0,10	67	70	12	9345260	4,05 €
U Kombi	128	18	12	9346909	2,72 €
0 0,19	83	84	12	9345268	4,82 €
U Kombi	158	20	12	9346918	3,22 €



Tasse halbhoch

Inh./l:	ø/mm:	H/mm:	VE:	Artikel-Nr.:	Preis:
0 0,22	98	66	12	9345272	5,20 €
0 0,30	115	62	12	9345280	5,97 €
U Kombi	158	20	12	9346918	3,22 €



Tasse Café au lait

Inh./l:	ø/mm:	H/mm:	VE:	Artikel-Nr.:	Preis:
0 0,38	117	72	12	9345290	6,94 €
U Kombi	158	20	12	9346918	3,22 €



Tasse

Inh./l:	ø/mm:	H/mm:	VE:	Artikel-Nr.:	Preis:
0 0,09	62	53	12	9345159	3,94 €
U Kombi	128	18	12	9346909	2,72 €
0 0,20	82	63	12	9345170	5,02 €
U Kombi	158	20	12	9346918	3,22 €



Tasse stapelbar

Inh./l:	ø/mm:	H/mm:	VE:	Artikel-Nr.:	Preis:
0 0,09	63	50	12	9345109	3,94 €
U Kombi	128	18	12	9346909	2,72 €
0 0,20	81	56	12	9345118	4,82 €
0 0,25	89	65	12	9345125	5,49 €
U Kombi	158	20	12	9346918	3,22 €



Kaffebecher

Inh./l:	ø/mm:	H/mm:	VE:	Artikel-Nr.:	Preis:
0 0,28	79	95	6	9345628	5,78 €



Preise gelten für cremefarbenes Porzellan ohne Dekor. / Auf Anfrage erhalten Sie weitere Teile und Dekore dieser Serie. / Preise sind Stückpreise und gelten nicht für VE.



Suppentasse / Suppentasse stapelbar

Inh./l:	ø/mm:	H/mm:	VE:	Artikel-Nr.:	Preis:
0 0,28	101	56	12	9342728	6,26 €
0 0,30	115	62	12	9342880	6,46 €
U Kombi	158	20	12	9346918	3,22 €
0 0,50	139	59	12	9345150	8,38 €
U	199	24	12	9347101	4,49 €



Teller flach Fahne glatt

Inh./l:	ø/mm:	H/mm:	VE:	Artikel-Nr.:	Preis:
-	160	17	12	9340016	3,22 €
-	200	19	12	9340020	5,37 €
-	235	22	6	9340024	7,63 €
-	270	23	6	9340027	9,65 €
-	290	25	6	9340029	11,25 €
-	309	24	6	9340031	12,85 €
-	339	25	6	9340034	15,26 €



Teller flach Fahne Struktur

Inh./l:	ø/mm:	H/mm:	VE:	Artikel-Nr.:	Preis:
-	160	17	12	9340066	3,22 €
-	200	19	12	9340070	5,37 €
-	235	22	6	9340074	7,63 €
-	270	23	6	9340077	9,65 €
-	290	25	6	9340079	11,25 €
-	309	24	6	9340081	12,85 €
-	339	25	6	9340084	15,26 €



Teller tief Fahne glatt

Inh./l:	ø/mm:	H/mm:	VE:	Artikel-Nr.:	Preis:
0,07	160	32	12	9340116	3,37 €
0,14	200	37	12	9340120	5,63 €
0,25	228	40	6	9340123	7,63 €
0,30	258	45	6	9340126	9,25 €
0,35	295	47	6	9340130	12,45 €



Teller tief Fahne Struktur

Inh./l:	ø/mm:	H/mm:	VE:	Artikel-Nr.:	Preis:
0,07	160	32	12	9340166	3,37 €
0,14	200	37	12	9340170	5,63 €
0,30	258	45	6	9340176	9,25 €
0,35	295	47	6	9340180	12,45 €



Teller rechteckig glatt

Inh./l:	L x B/mm:	H/mm:	VE:	Artikel-Nr.:	Preis:
-	212 x 145	29	6	9340321	9,25 €
-	321 x 215	30	6	9340332	16,62 €



Teller quadratisch glatt

Inh./l:	L x B/mm:	H/mm:	VE:	Artikel-Nr.:	Preis:
-	213 x 213	28	6	9340521	10,69 €



Salat rund

Inh./l:	ø/mm:	H/mm:	VE:	Artikel-Nr.:	Preis:
0,31	130	50	6	9343163	5,58 €
0,50	151	57	6	9343165	7,42 €
1,00	184	70	6	9343168	12,25 €
1,62	216	82	6	9343171	18,20 €



Platte Fahne

Inh./l:	L x B/mm:	H/mm:	VE:	Artikel-Nr.:	Preis:
-	263 x 201	23	6	9342026	12,29 €
-	293 x 224	24	6	9342029	14,45 €
-	332 x 253	26	6	9342033	17,34 €
-	383 x 296	28	4	9342038	20,95 €



Bowl

Inh./l:	ø/mm:	H/mm:	VE:	Artikel-Nr.:	Preis:
0,22	98	66	12	9345372	4,72 €
0,30	115	62	12	9345380	5,49 €



Bowl stapelbar

Inh./l:	ø/mm:	H/mm:	VE:	Artikel-Nr.:	Preis:
0,28	101	56	12	9345329	5,29 €



Kaffeekanne

Inh./l:	L x B/mm:	H/mm:	VE:	Artikel-Nr.:	Preis:
0,30	154 x 89	134	6	9384130	15,89 €



Milchgießer

Inh./l:	ø/mm:	H/mm:	VE:	Artikel-Nr.:	Preis:
0,15	74	98	12	9384715	7,06 €



Tasse nieder

Inh./l:	ø/mm:	H/mm:	VE:	Artikel-Nr.:	Preis:
O 0,23	97	59	12	9385272	5,72 €
O 0,28	105	63	12	9385278	6,35 €
U Kombi	156	19	12	9356918	3,88 €



Tasse hoch

Inh./l:	ø/mm:	H/mm:	VE:	Artikel-Nr.:	Preis:
O 0,10	61	67	12	9385260	4,45 €
U	124	16	12	9386910	2,83 €
O 0,19	76	78	12	9385268	5,29 €
O 0,24	81	87	12	9385274	5,94 €
U Kombi	156	19	12	9356918	3,88 €



Becher

Inh./l:	ø/mm:	H/mm:	VE:	Artikel-Nr.:	Preis:
0,30	81	108	6	9385630	6,57 €



Suppenschale

Inh./l:	ø/mm:	H/mm:	VE:	Artikel-Nr.:	Preis:
0,35	140	60	12	9023112	6,25 €



Teller flach coup

Inh./l:	ø/mm:	H/mm:	VE:	Artikel-Nr.:	Preis:
-	124	16	12	9381212	2,83 €
-	155	19	12	9381215	3,35 €
-	217	27	6	9381222	7,51 €
-	269	31	6	9381226	9,72 €
-	313	34	6	9381231	14,14 €



Teller tief coup

Inh./l:	ø/mm:	H/mm:	VE:	Artikel-Nr.:	Preis:
0,27	158	30	12	9381316	3,71 €
0,65	221	38	6	9381322	7,95 €
0,80	277	44	6	9381328	11,94 €



Pastateller

Inh./l:	ø/mm:	H/mm:	VE:	Artikel-Nr.:	Preis:
1,00	248	53	6	9021325	9,11 €



Salat

Inh./l:	ø/mm:	H/mm:	VE:	Artikel-Nr.:	Preis:
0,45	174	70	1	9383167	7,63 €
0,90	205	68	1	9383170	12,40 €
1,25	245	73	1	9383174	16,11 €
3,00	308	102	1	9383180	34,66 €

Preise gelten für cremefarbenes Porzellan ohne Dekor. / Auf Anfrage erhalten Sie weitere Teile und Dekore dieser Serie. / Preise sind **Stückpreise** und gelten nicht für VE.



Platte coup oval

Inh./l:	L x B/mm:	H/mm:	VE:	Artikel-Nr.:	Preis:
-	179 x 88	23	12	9382218	5,31 €
-	330 x 141	33	6	9382233	19,08 €
-	382 x 158	33	6	9382238	23,05 €



Platte coup oval

Inh./l:	L x B/mm:	H/mm:	VE:	Artikel-Nr.:	Preis:
-	260 x 126	29	6	9382226	13,51 €



Bowl

Inh./l:	ø/mm:	H/mm:	VE:	Artikel-Nr.:	Preis:
0,33	130	66	6	9383163	6,35 €



Schale

Inh./l:	ø/mm:	H/mm:	VE:	Artikel-Nr.:	Preis:
0,23	97	59	12	9385372	5,18 €
0,28	105	63	6	9385378	5,83 €



Dip-Schälchen

Inh./l:	ø/mm:	H/mm:	VE:	Artikel-Nr.:	Preis:
-	90	22	24	9385709	3,74 €



Dip-Schälchen Glas

Inh./l:	ø/mm:	H/mm:	VE:	Artikel-Nr.:	Preis:
-	91	20	24	9386109	5,29 €





Kaffeekanne

Inh./l:	L x B/mm:	H/mm:	VE:	Artikel-Nr.:	Preis:
0,30	138 x 89	130	6	9404130	14,45 €



Milchgießer

Inh./l:	L x B/mm:	H/mm:	VE:	Artikel-Nr.:	Preis:
0,15	83 x 68	93	12	9404615	6,42 €
0,30	138 x 89	118	6	9404730	10,69 €



Tasse hoch

Inh./l:	ø/mm:	H/mm:	VE:	Artikel-Nr.:	Preis:
O 0,10	72	61	12	9405260	4,05 €
U	125	20	12	9406910	2,72 €
O 0,22	93	78	12	9405268	4,82 €
O 0,26	93	89	6	9405275	5,49 €
U Kombi	160	21	12	9406918	3,22 €



Tasse nieder

Inh./l:	ø/mm:	H/mm:	VE:	Artikel-Nr.:	Preis:
O 0,32	115	70	6	9405278	5,78 €
U Kombi	160	21	12	9406918	3,22 €



Tasse Café au lait

Inh./l:	ø/mm:	H/mm:	VE:	Artikel-Nr.:	Preis:
O 0,35	114	77	6	9405285	6,46 €
U Kombi	160	21	12	9406918	3,22 €



Tasse stapelbar

Inh./l:	ø/mm:	H/mm:	VE:	Artikel-Nr.:	Preis:
O 0,09	63	49	12	9405210	4,05 €
U	125	20	12	9406910	2,72 €
O 0,18	81	54	12	9405218	4,82 €
O 0,24	88	60	12	9405225	5,49 €
U Kombi	160	21	12	9406918	3,22 €



Kaffeebecher stapelbar

Inh./l:	ø/mm:	H/mm:	VE:	Artikel-Nr.:	Preis:
O 0,28	80	86	12	9405528	5,78 €



Becher

Inh./l:	ø/mm:	H/mm:	VE:	Artikel-Nr.:	Preis:
O 0,28	93	101	6	9405628	5,78 €



Suppentasse

Inh./l:	ø/mm:	H/mm:	VE:	Artikel-Nr.:	Preis:
O 0,32	115	70	6	9402878	6,26 €
U Kombi	160	21	12	9406918	3,22 €



Teller flach Fahne

Inh./l:	ø/mm:	H/mm:	VE:	Artikel-Nr.:	Preis:
-	165	18	12	9400016	3,22 €
-	226	21	6	9400022	6,83 €
-	241	23	6	9400024	7,63 €
-	270	24	6	9400027	9,65 €
-	290	25	6	9400029	11,25 €
-	323	23	6	9400032	13,66 €



Teller flach schmale Fahne

Inh./l:	ø/mm:	H/mm:	VE:	Artikel-Nr.:	Preis:
-	258	25	6	9400626	8,85 €

Preise gelten für weißes Porzellan ohne Dekor. / Auf Anfrage erhalten Sie weitere Teile und Dekore dieser Serie. / Preise sind Stückpreise und gelten nicht für VE.



Teller flach coup

Inh./l:	ø/mm:	H/mm:	VE:	Artikel-Nr.:	Preis:
-	260	27	6	9401226	8,85 €
-	280	29	6	9401228	10,45 €



Teller tief Fahne

Inh./l:	ø/mm:	H/mm:	VE:	Artikel-Nr.:	Preis:
0,16	201	37	12	9400120	5,63 €
0,29	242	43	6	9400124	8,03 €
0,47	280	50	6	9400128	10,85 €



Teller tief coup

Inh./l:	ø/mm:	H/mm:	VE:	Artikel-Nr.:	Preis:
1,40	280	50	6	9401328	10,85 €



Gourmetteller tief Fahne

Inh./l:	ø/mm:	H/mm:	VE:	Artikel-Nr.:	Preis:
0,07	165	38	12	9400116	3,37 €
0,30	300	55	6	9400130	12,45 €



Salat rund

Inh./l:	ø/mm:	H/mm:	VE:	Artikel-Nr.:	Preis:
0,30	145	45	6	9403164	5,49 €
0,50	170	50	6	9403167	7,42 €
0,73	197	54	6	9403170	9,63 €
1,10	228	63	6	9403173	13,20 €



Schale oval

Inh./l:	L x B/mm:	H/mm:	VE:	Artikel-Nr.:	Preis:
0,35	201 x 126	35	12	9406220	5,97 €
0,70	251 x 159	43	6	9406225	9,35 €



Platte oval Fahne

Inh./l:	L x B/mm:	H/mm:	VE:	Artikel-Nr.:	Preis:
-	183 x 114	19	12	9402018	7,52 €
-	223 x 149	20	12	9402022	9,83 €
-	331 x 225	26	6	9402033	17,34 €



Platte oval coup

Inh./l:	L x B/mm:	H/mm:	VE:	Artikel-Nr.:	Preis:
-	250 x 154	23	6	9402225	11,55 €
-	292 x 180	25	6	9402229	14,45 €
-	320 x 199	26	6	9402232	16,62 €
-	382 x 220	31	6	9402238	20,95 €



Bowl nieder / Bowl hoch

Inh./l:	ø/mm:	H/mm:	VE:	Artikel-Nr.:	Preis:
0,32	115	70	6	9405378	5,29 €
0,10	72	61	12	9405310	3,57 €
0,22	93	78	12	9405318	4,34 €





GESCHIRRSERIE SIGNATURE



Espressotasse

Inh./l:	ø/mm:	H/mm:	VE:	Artikel-Nr.:	Preis:
0 0,07	54	60	12	9355257	4,14 €
0 0,13	59	84	12	9355262	4,66 €
U Kombi 141 x 113	18	12		9356907	3,18 €



Tasse

Inh./l:	ø/mm:	H/mm:	VE:	Artikel-Nr.:	Preis:
0 0,19	72	73	12	9355268	5,29 €
0 0,24	73	94	12	9355275	6,05 €
U Kombi 173 x 132	20	12		9356918	3,88 €



Becher

Inh./l:	ø/mm:	H/mm:	VE:	Artikel-Nr.:	Preis:
0 0,30	73	115	6	9355280	6,57 €



Brotteller oval

Inh./l:	L x B/mm:	H/mm:	VE:	Artikel-Nr.:	Preis:
-	172 x 131	20	12	9351217	5,02 €

SCHÖNWALD
Germany



Dessertteller oval

Inh./l:	L x B/mm:	H/mm:	VE:	Artikel-Nr.:	Preis:
-	223 x 170	24	12	9351222	7,51 €



Vorspeiseteller oval

Inh./l:	L x B/mm:	H/mm:	VE:	Artikel-Nr.:	Preis:
-	273 x 207	24	6	9351227	10,60 €



Hauptspeiseteller oval

Inh./l:	L x B/mm:	H/mm:	VE:	Artikel-Nr.:	Preis:
-	318 x 243	26	6	9351231	14,14 €



Plateau-Teller oval

Inh./l:	L x B/mm:	H/mm:	VE:	Artikel-Nr.:	Preis:
-	220 x 171	23	12	9351822	7,51 €



Teller tief oval

Inh./l:	L x B/mm:	H/mm:	VE:	Artikel-Nr.:	Preis:
0,39	183 x 138	44	12	9351318	5,60 €
0,70	251 x 196	45	6	9351325	9,28 €
1,43	303 x 233	45	6	9351330	13,69 €



Gourmetteller tief coup

Inh./l:	ø/mm:	H/mm:	VE:	Artikel-Nr.:	Preis:
1,50	278	59	6	9351828	11,94 €



Plateau-Teller eckig

Inh./l:	L x B/mm:	H/mm:	VE:	Artikel-Nr.:	Preis:
-	297 x 297	27	1	9351530	21,42 €

Preise gelten für weißes Porzellan ohne Dekor. / Auf Anfrage erhalten Sie weitere Teile und Dekore dieser Serie. / Preise sind Stückpreise und gelten nicht für VE.



Löffelschale

Inh./l:	L x B/mm:	H/mm:	VE:	Artikel-Nr.:	Preis:
0,08	158 x 99	40	12	9356110	10,65 €
0,32	264 x 156	65	6	9356116	16,00 €



Schale oval

Inh./l:	L x B/mm:	H/mm:	VE:	Artikel-Nr.:	Preis:
0,14	109 x 89	43	24	9356211	4,35 €



Olivenölschale

Inh./l:	L x B/mm:	H/mm:	VE:	Artikel-Nr.:	Preis:
-	99 x 74	21	12	9356210	5,09 €



Glasschale

Inh./l:	ø/mm:	H/mm:	VE:	Artikel-Nr.:	Preis:
0,23	117	46	6	9353162	7,34 €



Silikonform

Inh./l:	ø x B/mm:	H/mm:	VE:	Artikel-Nr.:	Preis:
0,70	195 x 150	58	4	9356413	22,59 €





GESCHIRRSERIE FINE DINING



Tasse stapelbar

Inh./l:	ø/mm:	H/mm:	VE:	Artikel-Nr.:	Preis:
O 0,10	56	61	12	9135159	3,94 €
U	119	15	12	9136909	2,57 €
O 0,20	70	76	6	9135121	5,02 €
O 0,28	89	61	12	9135126	5,58 €
U Kombi	158	17	12	9136918	3,22 €



Tasse

Inh./l:	ø/mm:	H/mm:	VE:	Artikel-Nr.:	Preis:
O 0,20	80	61	12	9135170	5,02 €
O 0,22	80	64	12	9135172	5,20 €
O 0,27	80	76	12	9135178	5,78 €
U Kombi	158	17	12	9136918	3,22 €

SCHÖNWALD
Germany

Diese und weitere Kollektionen
finden Sie in unserem Onlineshop ...



Tasse elegant hoch

Inh./l:	ø/mm:	H/mm:	VE:	Artikel-Nr.:	Preis:
O 0,10	65	80	12	9135360	4,43 €
U	120 x 120	24	12	9137010	2,83 €
O 0,21	83	92	6	9135368	5,29 €
O 0,25	87	100	6	9135375	6,03 €
U Kombi	166 x 166	29	6	9137018	3,88 €



Tasse elegant nieder

Inh./l:	ø/mm:	H/mm:	VE:	Artikel-Nr.:	Preis:
O 0,22	110	65	12	9135372	5,74 €
O 0,30	112	77	6	9135380	6,55 €
U Kombi	166 x 166	29	6	9137018	3,88 €



Suppentasse stapelbar

Inh./l:	ø/mm:	H/mm:	VE:	Artikel-Nr.:	Preis:
O 0,28	90	60	12	9132726	6,08 €
U Kombi	158	17	12	9136918	3,22 €



Suppentasse

Inh./l:	ø/mm:	H/mm:	VE:	Artikel-Nr.:	Preis:
O 0,29	101	59	12	9132778	6,26 €
U Kombi	158	17	12	9136918	3,22 €



Teller flach Fahne

Inh./l:	ø/mm:	H/mm:	VE:	Artikel-Nr.:	Preis:
-	161	14	12	9130016	3,22 €
-	212	16	12	9130021	5,89 €
-	253	23	6	9130025	8,03 €
-	268	24	6	9130027	9,65 €
-	288	24	6	9130029	11,25 €
-	314	21	6	9130631	12,85 €



Platzteller

Inh./l:	ø/mm:	H/mm:	VE:	Artikel-Nr.:	Preis:
-	313	24	6	9130031	12,85 €



Teller tief Fahne

Inh./l:	ø/mm:	H/mm:	VE:	Artikel-Nr.:	Preis:
0,06	160	32	12	9130116	3,37 €
0,16	203	37	12	9130120	5,63 €
0,23	242	43	6	9130124	8,03 €
0,45	283	48	6	9130128	10,85 €



Teller tief schmale Fahne

Inh./l:	ø/mm:	H/mm:	VE:	Artikel-Nr.:	Preis:
0,40	232	38	6	9130123	7,63 €

Preise gelten für weißes Porzellan ohne Dekor. / Auf Anfrage erhalten Sie weitere Teile und Dekore dieser Serie. / Preise sind Stückpreise und gelten nicht für VE.



Teller flach coup eckig

Inh./l:	L x B/mm:	H/mm:	VE:	Artikel-Nr.:	Preis:
-	205 x 205	29	12	9131520	5,89 €
-	238 x 238	30	6	9131524	8,43 €
-	273 x 273	31	6	9131527	10,60 €



Teller halbtief coup eckig

Inh./l:	L x B/mm:	H/mm:	VE:	Artikel-Nr.:	Preis:
-	120 x 120	24	12	9131712	3,86 €
-	166 x 166	30	6	9131716	5,03 €
-	238 x 238	42	6	9131724	8,85 €



Salat rund

Inh./l:	ø/mm:	H/mm:	VE:	Artikel-Nr.:	Preis:
0,48	157	45	6	9133166	7,42 €
0,80	178	56	6	9133168	10,31 €
1,10	204	60	6	9133170	13,20 €
1,50	220	64	6	9133172	17,06 €



Platte coup

Inh./l:	L x B/mm:	H/mm:	VE:	Artikel-Nr.:	Preis:
-	275 x 174	23	6	9132226	12,29 €



Platte Fahne

Inh./l:	L x B/mm:	H/mm:	VE:	Artikel-Nr.:	Preis:
-	285 x 201	24	6	9132029	14,45 €
-	328 x 230	23	6	9132033	17,34 €
-	364 x 256	29	6	9132036	19,51 €

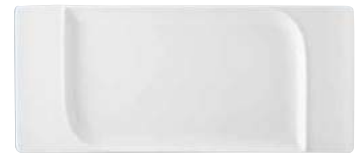

Platte rechteckig Fahne

Inh./l:	L x B/mm:	H/mm:	VE:	Artikel-Nr.:	Preis:
-	360 x 158	33	6	9132136	21,52 €
-	426 x 200	38	3	9132145	28,62 €



Platte rechteckig Fahne

Inh./l:	L x B/mm:	H/mm:	VE:	Artikel-Nr.:	Preis:
-	198 x 79	24	12	9132120	9,60 €



Platte rechteckig Fahne

Inh./l:	L x B/mm:	H/mm:	VE:	Artikel-Nr.:	Preis:
-	197 x 108	24	12	9132111	9,60 €



Schälchen

Art:	L x B/mm:	H/mm:	VE:	Artikel-Nr.:	Preis:
eckig	105 x 105	31	12	9136113	5,37 €
oval	128 x 105	32	12	9136213	5,37 €





Speiseplatte eckig

Inh./l:	L x B/mm:	H/mm:	VE:	Artikel-Nr.:	Preis:
-	205 x 154	17	12	9332320	9,54 €
-	328 x 211	18	6	9332333	19,08 €



Schälchen eckig

Inh./l:	L x B/mm:	H/mm:	VE:	Artikel-Nr.:	Preis:
-	70 x 70	19	24	9336107	4,98 €



Sushiplatte

Inh./l:	L x B/mm:	H/mm:	VE:	Artikel-Nr.:	Preis:
-	301 x 107	11	12	9332630	16,69 €



Reisschale

Inh./l:	ø/mm:	H/mm:	VE:	Artikel-Nr.:	Preis:
0,34	126	60	12	9336664	6,05 €



Ying Yang Schale

Inh./l:	L x B/mm:	H/mm:	VE:	Artikel-Nr.:	Preis:
-	150 x 90	25	12	9336115	4,29 €
-	220 x 128	25	12	9336121	6,05 €



Schale oval

Inh./l:	L x B/mm:	H/mm:	VE:	Artikel-Nr.:	Preis:
0,31	157 x 121	56	6	9333366	6,15 €
0,63	202 x 156	75	6	9333370	9,54 €
1,15	247 x 187	88	6	9333374	15,05 €



Porzellanlöffel

Inh./l:	L x B/mm:	H/mm:	VE:	Artikel-Nr.:	Preis:
-	130 x 45	-	24	9331913	5,68 €



Dip-Schälchen

Inh./l:	ø/mm:	H/mm:	VE:	Artikel-Nr.:	Preis:
0,09	73	33	12	9336007	3,82 €



Stäbchen Bänkchen

Inh./l:	L x B/mm:	H/mm:	VE:	Artikel-Nr.:	Preis:
-	65 x 20	20	24	9331900	3,15 €



Preise gelten für weißes Porzellan ohne Dekor. / Auf Anfrage erhalten Sie weitere Teile und Dekore dieser Serie. / Preise sind Stückpreise und gelten nicht für VE.



Teller flach coup

Inh./l:	ø/mm:	H/mm:	VE:	Artikel-Nr.:	Preis:
-	150	17	12	9331215	3,05 €
-	170	18	12	9331217	4,55 €
-	202	17	12	9331221	5,37 €
-	229	19	6	9331223	7,55 €
-	261	20	6	9331227	8,85 €
-	281	23	6	9331228	10,45 €
-	301	24	6	9331230	12,06 €
-	318	24	6	9331232	13,66 €



Teller tief coup

Inh./l:	ø/mm:	H/mm:	VE:	Artikel-Nr.:	Preis:
0,70	210	40	6	9021322	5,55 €
1,50	281	48	6	9021328	10,77 €



Platte oval coup

Inh./l:	L x B/mm:	H/mm:	VE:	Artikel-Nr.:	Preis:
-	222 x 140	38	12	9332222	10,82 €
-	262 x 173	35	6	9332226	13,51 €
-	320 x 213	39	6	9332232	18,28 €



Schale

Inh./l:	ø/mm:	H/mm:	VE:	Artikel-Nr.:	Preis:
0,07	67	31	24	9335706	3,60 €



Schälchen eckig niedrig / hoch

Inh./l:	L x B/mm:	H/mm:	VE:	Artikel-Nr.:	Preis:
0,05	51 x 51	38	12	9336205	5,45 €
0,08	51 x 51	53	12	9336305	5,83 €



Burgerplatte

Inh./l:	L x B/mm:	H/mm:	VE:	Artikel-Nr.:	Preis:
-	362 x 199	33	6	9332336	21,46 €



Sake-Fläschchen

Inh./l:	ø/mm:	H/mm:	VE:	Artikel-Nr.:	Preis:
0,19	75	88	12	9337901	15,77 €
Korken	-	-	24	9337902	2,85 €



Menage quadratisch (ohne Schälchen)

Inh./l:	L x B/mm:	H/mm:	VE:	Artikel-Nr.:	Preis:
-	148 x 148	23	6	9336215	11,78 €



Teeschale

Inh./l:	ø/mm:	H/mm:	VE:	Artikel-Nr.:	Preis:
0,15	87	45	12	9335315	4,45 €



Sake-Schälchen

Inh./l:	ø/mm:	H/mm:	VE:	Artikel-Nr.:	Preis:
0,05	50	45	24	9335300	3,29 €



Tray schmal (Holz)

Inh./l:	L x B/mm:	H/mm:	VE:	Artikel-Nr.:	Preis:
-	460 x 140	22	1	9338900	35,75 €



GESCHIRRSERIE GRACE



Kaffeekanne

Inh./l:	L x B/mm:	H/mm:	VE:	Artikel-Nr.:	Preis:
0,30	130 x 83	142	6	9394130	15,89 €



Milchgießer

Inh./l:	L x B/mm:	H/mm:	VE:	Artikel-Nr.:	Preis:
0,15	71 x 63	98	12	9394615	7,06 €
0,37	130 x 83	126	6	9394730	11,77 €



Zuckerstückbehälter

Inh./l:	ø/mm:	H/mm:	VE:	Artikel-Nr.:	Preis:
0,05	56	65	12	9397901	5,29 €



Tasse hoch

Inh./l:	ø/mm:	H/mm:	VE:	Artikel-Nr.:	Preis:
0 0,10	62	67	12	9395160	4,45 €
U	140	19	12	9396909	3,18 €
0 0,19	78	71	12	9395168	5,29 €
0 0,25	79	87	12	9395174	5,94 €
0 0,28	80	102	6	9395278	6,35 €
U Kombi	162	19	12	9396918	3,54 €



Tasse nieder

Inh./l:	ø/mm:	H/mm:	VE:	Artikel-Nr.:	Preis:
0 0,23	102	55	12	9395172	5,72 €
0 0,28	108	60	12	9395178	6,35 €
U Kombi	162	19	12	9396918	3,54 €



Suppentasse

Inh./l:	ø/mm:	H/mm:	VE:	Artikel-Nr.:	Preis:
0 0,28	108	60	12	9392778	6,89 €
U Kombi	162	19	12	9396918	3,54 €
U Gourmet	264 x 140	28	6	9397126	11,45 €



Teller flach (clochenfähig)

Inh./l:	ø/mm:	H/mm:	VE:	Artikel-Nr.:	Preis:
-	256	22	6	9391825	8,85 €
-	280	20	6	9391828	11,49 €



Teller flach

Inh./l:	ø/mm:	H/mm:	VE:	Artikel-Nr.:	Preis:
-	162	20	12	9391216	3,54 €
-	211	24	12	9391221	6,49 €
-	255	24	6	9391225	8,85 €
-	285	26	6	9391228	11,49 €
-	324	24	6	9391232	15,03 €

Preise gelten für weißes Porzellan ohne Dekor. / Auf Anfrage erhalten Sie weitere Dekore dieser Serie. / Preise sind Stückpreise und gelten nicht für VE.



Teller tief Fahne

Inh./l:	ø/mm:	H/mm:	VE:	Artikel-Nr.:	Preis:
0,08	162	37	12	9390116	3,71 €
0,15	224	45	12	9390122	7,95 €
0,35	284	54	6	9390128	11,94 €



Salat rund

Inh./l:	ø/mm:	H/mm:	VE:	Artikel-Nr.:	Preis:
0,13	168	54	6	9393167	8,68 €
0,30	201	63	6	9393170	12,75 €
0,40	238	65	6	9393174	19,80 €



Platte Tortilla

Inh./l:	L x B/mm:	H/mm:	VE:	Artikel-Nr.:	Preis:
-	220 x 97	35	6	9392622	10,82 €
-	300 x 135	47	6	9392630	16,69 €



Platte oval

Inh./l:	L x B/mm:	H/mm:	VE:	Artikel-Nr.:	Preis:
-	265 x 140	28	6	9392226	13,51 €
-	330 x 173	30	6	9392233	19,08 €
-	381 x 210	35	6	9392238	23,05 €



Gourmetbrücke oval

Inh./l:	L x B/mm:	H/mm:	VE:	Artikel-Nr.:	Preis:
-	193 x 63	40	6	9396119	10,60 €
-	236 x 76	49	4	9396124	13,37 €



Schale Calla

Inh./l:	L x B/mm:	H/mm:	VE:	Artikel-Nr.:	Preis:
0,02	73 x 66	87	6	9396107	5,52 €



Schale Calla

Inh./l:	L x B/mm:	H/mm:	VE:	Artikel-Nr.:	Preis:
0,09	123 x 106	93	6	9396112	8,68 €
0,17	187 x 156	84	6	9396115	12,75 €



Bowl

Inh./l:	ø/mm:	H/mm:	VE:	Artikel-Nr.:	Preis:
0,23	102	55	12	9395372	5,18 €
0,28	108	60	12	9395378	5,83 €



Dip-Schälchen

Inh./l:	L x B/mm:	H/mm:	VE:	Artikel-Nr.:	Preis:
0,04	96 x 94	47	12	9395709	5,52 €





GESCHIRRSERIE AVANTI GUSTO



Kaffeekanne

Inh./l:	L x B/mm:	H/mm:	VE:	Artikel-Nr.:	Preis:
0,30	123 x 70	128	6	9194130	14,45 €
0,60	154 x 90	164	4	9194160	23,11 €



Milchgießer

Inh./l:	L x B/mm:	H/mm:	VE:	Artikel-Nr.:	Preis:
0,04	68 x 40	48	24	9194704	4,06 €
0,15	92 x 57	94	12	9194715	7,49 €
0,30	112 x 70	111	6	9194730	10,69 €



Marmeladen- und Zuckerdose

Inh./l:	L x B/mm:	H/mm:	VE:	Artikel-Nr.:	Preis:
0,15	103 x 77	77	12	9194920	8,63 €



Zuckertütenbehälter

Inh./l:	L x B/mm:	H/mm:	VE:	Artikel-Nr.:	Preis:
0,20	114 x 74	43	12	9197901	4,52 €

SCHÖNWALD
Germany



Tasse hoch

Inh./l:	ø/mm:	H/mm:	VE:	Artikel-Nr.:	Preis:
0 0,10	63	63	12	9195159	3,94 €
U Kombi	125	17	12	9196909	2,72 €
0 0,21	75	79	12	9195171	5,11 €
U Kombi	159	19	12	9196918	3,22 €



Tasse nieder

Inh./l:	ø/mm:	H/mm:	VE:	Artikel-Nr.:	Preis:
0 0,24	102	64	12	9195274	5,38 €
0 0,30	107	71	6	9195280	5,97 €
U Kombi	159	19	12	9196918	3,22 €



Tasse hoch

Inh./l:	ø/mm:	H/mm:	VE:	Artikel-Nr.:	Preis:
0 0,08	58	61	12	9195258	3,85 €
U Kombi	125	17	12	9196909	2,72 €
0 0,20	73	80	12	9195268	4,82 €
0 0,25	80	84	6	9195175	5,49 €
U Kombi	159	19	12	9196918	3,22 €



Tasse stapelbar

Inh./l:	ø/mm:	H/mm:	VE:	Artikel-Nr.:	Preis:
0 0,09	65	42	12	9195109	3,94 €
U Kombi	125	17	12	9196909	2,72 €
0 0,18	81	54	12	9195118	4,82 €
0 0,25	88	62	12	9195125	5,49 €
U Kombi	159	19	12	9196918	3,22 €



Kaffeebecher

Inh./l:	ø/mm:	H/mm:	VE:	Artikel-Nr.:	Preis:
0 0,28	80	81	6	9195628	5,78 €



Suppentasse stapelbar

Inh./l:	ø/mm:	H/mm:	VE:	Artikel-Nr.:	Preis:
0 0,28	100	57	12	9192730	6,26 €
U Kombi	159	19	12	9196918	3,22 €

Preise gelten für weißes Porzellan ohne Dekor. / Auf Anfrage erhalten Sie weitere Teile und Dekore dieser Serie. / Preise sind Stückpreise und gelten nicht für VE.



Teller flach Fahne

Inh./l:	ø/mm:	H/mm:	VE:	Artikel-Nr.:	Preis:
-	160	19	12	9190016	3,22 €
-	200	20	12	9190020	5,37 €
-	230	23	6	9190023	7,23 €
-	256	27	6	9190025	8,03 €
-	276	29	6	9190028	10,45 €
-	312	26	6	9190031	12,85 €



Teller tief Fahne

Inh./l:	ø/mm:	H/mm:	VE:	Artikel-Nr.:	Preis:
0,13	161	35	12	9190116	3,37 €
0,20	213	34	12	9190121	6,17 €



Teller tief breite Fahne

Inh./l:	ø/mm:	H/mm:	VE:	Artikel-Nr.:	Preis:
0,30	240	47	6	9190124	8,03 €
0,40	259	50	6	9190126	9,25 €
0,45	279	50	6	9190128	10,85 €



Salat rund

Inh./l:	ø/mm:	H/mm:	VE:	Artikel-Nr.:	Preis:
0,30	140	43	12	9193114	5,49 €
0,45	160	53	12	9193116	6,94 €
0,60	179	58	6	9193118	8,38 €
1,20	210	60	6	9193121	14,17 €



Platte oval Fahne

Inh./l:	L x B/mm:	H/mm:	VE:	Artikel-Nr.:	Preis:
-	256 x 184	23	6	9192026	12,29 €
-	291 x 209	23	6	9192029	14,45 €
-	320 x 228	24	6	9192032	16,62 €
-	360 x 259	25	6	9192036	19,51 €



Gourmetplatte Fahne

Inh./l:	L x B/mm:	H/mm:	VE:	Artikel-Nr.:	Preis:
-	227 x 144	22	4	9192023	10,40 €
-	302 x 196	27	6	9192030	15,17 €
-	339 x 220	32	4	9192034	18,06 €
-	387 x 256	35	4	9192039	21,68 €



Gourmetplatte Fahne

Inh./l:	L x B/mm:	H/mm:	VE:	Artikel-Nr.:	Preis:
-	369 x 143	25	6	9192637	16,19 €



Dip-Schälchen

Inh./l:	ø/mm:	H/mm:	VE:	Artikel-Nr.:	Preis:
0,04	110	34	12	9195711	2,98 €





Suppentasse stapelbar

Inh./l:	ø/mm:	H/mm:	VE:	Artikel-Nr.:	Preis:
0,27	98	55	12	9322727	6,78 €
U	159	21	12	9326918	3,54 €



Salat eckig nieder

Inh./l:	L x B/mm:	H/mm:	VE:	Artikel-Nr.:	Preis:
0,40	138 x 138	50	12	9323266	7,09 €
5,00	339 x 339	94	1	9323290	47,48 €



Salat eckig hoch

Inh./l:	L x B/mm:	H/mm:	VE:	Artikel-Nr.:	Preis:
0,28	118 x 118	51	12	9323264	5,83 €
0,80	178 x 178	72	6	9323271	11,34 €
2,30	239 x 239	96	6	9323278	27,23 €
4,40	307 x 307	120	1	9323285	42,08 €



Teller flach Fahne

Inh./l:	ø/mm:	H/mm:	VE:	Artikel-Nr.:	Preis:
-	169	18	12	9320017	5,02 €
-	200	20	12	9320020	5,89 €
-	231	23	6	9320023	7,95 €
-	258	26	6	9320026	9,72 €
-	279	26	6	9320028	11,49 €
-	320	27	6	9320032	15,03 €



Teller tief Fahne

Inh./l:	ø/mm:	H/mm:	VE:	Artikel-Nr.:	Preis:
0,15	171	32	12	9320117	5,31 €
0,20	223	37	6	9320122	7,95 €
0,30	260	41	6	9320126	10,15 €
0,50	304	46	6	9320130	13,69 €



Teller flach coup eckig

Inh./l:	L x B/mm:	H/mm:	VE:	Artikel-Nr.:	Preis:
-	331 x 331	33	6	9321533	17,49 €



Buffetplatte coup

Inh./l:	L x B/mm:	H/mm:	VE:	Artikel-Nr.:	Preis:
-	463 x 463	33	2	9322345	64,23 €



Platte tailliert

Inh./l:	L x B/mm:	H/mm:	VE:	Artikel-Nr.:	Preis:
-	160 x 87	16	24	9322616	6,98 €
-	319 x 177	28	6	9322632	18,28 €
-	448 x 246	33	6	9322645	28,62 €



Platte oval

Inh./l:	L x B/mm:	H/mm:	VE:	Artikel-Nr.:	Preis:
-	141 x 62	16	24	9322214	5,72 €
-	288 x 125	27	12	9322229	15,89 €
-	403 x 178	31	6	9322240	24,65 €



Satée-Platte groß

Inh./l:	L x B/mm:	H/mm:	VE:	Artikel-Nr.:	Preis:
-	398 x 202	39	6	9322630	24,65 €



Satée-Platte klein

Inh./l:	L x B/mm:	H/mm:	VE:	Artikel-Nr.:	Preis:
-	209 x 102	28	12	9322621	10,17 €

Auf Anfrage erhalten Sie weitere Teile dieser Serie. / Preise sind Stückpreise und gelten nicht für VE.

SONDERANFERTIGUNGEN

Maßgeschneiderte Lösungen ...

Wenn Ihnen die Individualität Ihres Hotel- oder Gastronomiebetriebes wichtig ist,
Sie einen hohen Anspruch haben

und Sie Ihrem Gast ein stimmiges Gesamtbild bieten möchten,

helfen wir Ihnen dies auch auf dem „Gedeckten Tisch“ wiederzuspiegeln.

Ob klassische Logos, Verzierungen oder eigene Dekore.

Wir bieten Ihnen maßgeschneiderte Lösungen für

- › **Geschirr**
- › **Besteck**
- › **Glas**

Sprechen Sie uns an.

Wir beraten Sie gerne und erstellen Ihnen ein individuelles Angebot.



■ GESCHIRR



■ GLAS



■ BESTECK

GESCHIRRSERIE SCAPE



Becher

Inh./l:	ø/mm:	H/mm:	VE:	Artikel-Nr.:	Preis:
0,34	-	-	12	1401X0080	8,48 €
0,34	-	-	12	1402X0080	13,43 €



Teller

Inh./l:	ø/mm:	H/mm:	VE:	Artikel-Nr.:	Preis:
-	155	-	12	1401X0063	8,86 €
-	155	-	12	1402X0063	11,88 €



Teller

Inh./l:	ø/mm:	H/mm:	VE:	Artikel-Nr.:	Preis:
-	250	-	12	1401X0062	19,31 €
-	250	-	12	1402X0062	26,32 €



Teller

Inh./l:	ø/mm:	H/mm:	VE:	Artikel-Nr.:	Preis:
-	305	-	12	1401X0061	28,17 €
-	305	-	12	1402X0061	37,59 €



Platte

Inh./l:	ø/mm:	H/mm:	VE:	Artikel-Nr.:	Preis:
-	375	-	6	1401X0060	37,80 €
-	375	-	6	1402X0060	48,94 €



Bowl

Inh./l:	ø/mm:	H/mm:	VE:	Artikel-Nr.:	Preis:
0,37	240	-	12	1401X0072	16,11 €
0,37	240	-	12	1402X0072	21,43 €



Preise sind Stückpreise und gelten nicht für VE.



SCAPE – von der Natur inspiriert

Inspiziert von der Natur wurden Oberflächenstruktur und Farbgebung von SCAPE kreiert. Das Design vermittelt den skandinavischen Lifestyle-Trend 'hygge', der Outdoor-Feeling in die Räume bringt. Die Keramik-Range gibt es in reinem weiß (1401) und kühlem grau (1402).

SCAPE Glas in klarem und rauchigem Look sowie Melamin in gedämpften Erdtönen finden Sie in unserem Onlineshop ... 



Bowl

Inh./l:	ø/mm:	H/mm:	VE:	Artikel-Nr.:	Preis:
0,87	280	-	12	1401X0070	16,89 €
0,87	280	-	12	1402X0070	22,55 €



Bowl

Inh./l:	ø/mm:	H/mm:	VE:	Artikel-Nr.:	Preis:
0,79	250	-	12	1401X0071	20,11 €
0,79	250	-	12	1402X0071	27,82 €



Bowl

Inh./l:	ø/mm:	H/mm:	VE:	Artikel-Nr.:	Preis:
0,11	130	-	12	1401X0074	8,86 €
0,11	130	-	12	1402X0074	11,75 €



Bowl

Inh./l:	ø/mm:	H/mm:	VE:	Artikel-Nr.:	Preis:
0,42	180	-	12	1401X0073	13,29 €
0,42	180	-	12	1402X0073	17,80 €





CRAFT – das Original

Die Kollektion verkörpert die Schönheit der satten, glänzenden Glasuren mit natürlichen Effekten. Das einzigartige und individuelle Aussehen jedes einzelnen Stücks verleiht CRAFT seine rustikale Anmutung.

Weitere Teile der Serie finden Sie in unserem **Onlineshop** ...



GESCHIRRSERIE CRAFT

Gießer – Club



Inh./l:	ø/mm:	VE:	Artikel-Nr. grey:	Artikel-Nr. white:	Preis:
0,14	-	12	-	11550387	16,09 €

Zuckerschale



Inh./l:	ø/mm:	VE:	Artikel-Nr. grey:	Artikel-Nr. white:	Preis:
0,23	-	12	-	11550379	8,35 €

Tasse



Inh./l:	ø/mm:	VE:	Artikel-Nr. grey:	Artikel-Nr. white:	Preis:
O 0,09	-	12	11540190	11550190	6,06 €
U Kombi	118	12	11540165	11550165	4,69 €
O 0,23	-	12	11540189	11550189	8,06 €
O 0,34	-	12	-	11550152	11,75 €
U Kombi	145	12	11540158	11550158	5,66 €
U Kombi	165	12	-	11550225	7,48 €
O 0,46	-	12	-	11550150	16,35 €
U Kombi	165	12	-	11550225	7,48 €

Becher – Quench



Inh./l:	ø/mm:	VE:	Artikel-Nr. grey:	Artikel-Nr. white:	Preis:
0,29	-	12	11540592	11550592	12,88 €
0,34	-	12	-	11550591	14,09 €

Teller flach coup



Inh./l:	ø/mm:	VE:	Artikel-Nr. grey:	Artikel-Nr. white:	Preis:
-	153	12	11540568	11550568	7,65 €
-	203	12	11540567	11550567	11,05 €
-	230	12	-	11550543	14,52 €
-	253	12	11540566	11550566	16,54 €
-	280	12	-	11550544	21,06 €
-	305	12	11540565	11550565	21,65 €

Teller tief coup



Inh./l:	ø/mm:	VE:	Artikel-Nr. grey:	Artikel-Nr. white:	Preis:
-	130	12	-	11550571	13,97 €
-	205	12	11540570	11550570	16,54 €
-	253	12	11540569	11550569	21,95 €
-	290	6	-	11550545	28,60 €

Weitere Dekore siehe Seite 240-241. / Auf Anfrage erhalten Sie weitere Teile dieser Serie. / Preise sind Stückpreise und gelten nicht für VE.



Nouveau Bowl

Inh./l:	ø/mm:	VE:	Artikel-Nr. grey:	Artikel-Nr. white:	Preis:
-	270	6	-	11550372	24,54 €



Platte rechteckig / quadratisch

Inh./l:	L x B/mm:	VE:	Artikel-Nr. grey:	Artikel-Nr. white:	Preis:
-	270 x 168	6	11540550	11550550	36,08 €
-	330 x 190	6	-	11550556	44,66 €
-	330 x 270	6	-	11550551	56,39 €
-	370 x 165	6	-	11550552	48,80 €
-	270 x 270	6	-	11550553	55,25 €



Platte

Inh./l:	L /mm:	VE:	Artikel-Nr. grey:	Artikel-Nr. white:	Preis:
-	375	6	-	11550501	51,34 €



Schüssel

Inh./l:	ø/mm:	VE:	Artikel-Nr. grey:	Artikel-Nr. white:	Preis:
0,12	130	12	11540525	11550525	12,32 €
0,42	180	12	11540524	11550524	18,66 €



Bowl

Inh./l:	ø/mm:	VE:	Artikel-Nr. grey:	Artikel-Nr. white:	Preis:
0,46	127	12	-	11550242	11,58 €



Taster Dip

Inh./l:	ø/mm:	VE:	Artikel-Nr. grey:	Artikel-Nr. white:	Preis:
-	65	12	11540575	11550575	8,88 €



Gießer

Inh./l:	ø/mm:	VE:	Artikel-Nr. grey:	Artikel-Nr. white:	Preis:
0,09	-	12	-	11550557	13,12 €





GESCHIRRSERIE CRAFT

Gießer – Club



Inh./l:	ø/mm:	VE:	Artikel-Nr. blue:	Artikel-Nr. green:	Artikel-Nr. brown:	Artikel-Nr. terracotta:	Preis:
0,14	-	12	11300387	11310387	-	-	16,09 €

Zuckerschale



Inh./l:	ø/mm:	VE:	Artikel-Nr. blue:	Artikel-Nr. green:	Artikel-Nr. brown:	Artikel-Nr. terracotta:	Preis:
0,23	-	12	11300379	11310379	-	-	8,35 €

Tasse



Inh./l:	ø/mm:	VE:	Artikel-Nr. blue:	Artikel-Nr. green:	Artikel-Nr. brown:	Artikel-Nr. terracotta:	Preis:
O 0,09	-	12	11300190	11310190	11320190	11330190	6,06 €
U Kombi	118	12	11300165	11310165	11320165	11330165	4,69 €
O 0,23	-	12	11300189	11310189	11320189	11330189	8,06 €
O 0,34	-	12	11300152	11310152	-	-	11,75 €
U Kombi	145	12	11300158	11310158	11320158	11330158	5,66 €
U Kombi	165	12	11300225	11310225	-	-	7,48 €
O 0,45	-	12	11300150	11310150	-	-	16,35 €
U Kombi	165	12	11300225	11310225	11320225	11330225	7,48 €

Becher – Quench



Inh./l:	ø/mm:	VE:	Artikel-Nr. blue:	Artikel-Nr. green:	Artikel-Nr. brown:	Artikel-Nr. terracotta:	Preis:
0,29	-	12	11300592	11310592	11320592	11330592	12,88 €
0,34	-	12	11300591	11310591	-	-	14,09 €

Teller flach coup



Inh./l:	ø/mm:	VE:	Artikel-Nr. blue:	Artikel-Nr. green:	Artikel-Nr. brown:	Artikel-Nr. terracotta:	Preis:
-	153	12	11300568	11310568	11320568	11330568	7,65 €
-	203	12	11300567	11310567	11320567	11330567	11,05 €
-	230	12	11300543	11310543	-	-	14,52 €
-	253	12	11300566	11310566	11320566	11330566	16,54 €
-	280	12	11300544	11310544	-	-	21,06 €
-	305	12	11300565	11310565	11320565	11330565	21,65 €

Teller tief coup



Inh./l:	ø/mm:	VE:	Artikel-Nr. blue:	Artikel-Nr. green:	Artikel-Nr. brown:	Artikel-Nr. terracotta:	Preis:
-	130	12	11300571	11310571	-	-	13,97 €
-	205	12	11300570	11310570	11320570	11330570	16,54 €
-	253	12	11300569	11310569	11320569	11330569	21,95 €
-	290	6	11300545	11310545	-	-	28,60 €

Weitere Dekore siehe Seite 238-239. / Auf Anfrage erhalten Sie weitere Teile dieser Serie. / Preise sind Stückpreise und gelten nicht für VE.



Nouveau Bowl

Inh./l:	ø/mm:	VE:	Artikel-Nr. blue:	Artikel-Nr. green:	Artikel-Nr. brown:	Artikel-Nr. terracotta:	Preis:
-	270	6	11300372	11310372	-	-	24,54 €



Platte rechteckig / quadratisch

Inh./l:	L x B/mm:	VE:	Artikel-Nr. blue:	Artikel-Nr. green:	Artikel-Nr. brown:	Artikel-Nr. terracotta:	Preis:
-	270 x 168	6	11300550	11310550	11320550	11330550	36,08 €
-	330 x 190	6	11300556	11310556	-	-	44,66 €
-	330 x 270	6	11300551	11310551	-	-	56,39 €
-	370 x 165	6	11300552	11310552	-	-	48,80 €
-	270 x 270	6	11300553	11310553	-	-	55,25 €



Platte

Inh./l:	L/mm:	VE:	Artikel-Nr. blue:	Artikel-Nr. green:	Artikel-Nr. brown:	Artikel-Nr. terracotta:	Preis:
-	375	6	11300501	11310501	-	-	51,34 €

Schüssel



Inh./l:	ø/mm:	VE:	Artikel-Nr. blue:	Artikel-Nr. green:	Artikel-Nr. brown:	Artikel-Nr. terracotta:	Preis:
0,12	130	12	11300525	11310525	11320525	11330525	12,32 €
0,42	180	12	11300524	11310524	11320524	11330524	18,66 €

Bowl



Inh./l:	ø/mm:	VE:	Artikel-Nr. blue:	Artikel-Nr. green:	Artikel-Nr. brown:	Artikel-Nr. terracotta:	Preis:
0,46	127	12	11300242	11310242	-	-	11,58 €

Casserolle



Inh./l:	ø/mm:	VE:	Artikel-Nr. blue:	Artikel-Nr. green:	Artikel-Nr. brown:	Artikel-Nr. terracotta:	Preis:
0,42	-	6	-	1131B828	-	-	19,91 €
Deckel	-	12	-	11310829	-	-	11,62 €

Taster Dip (ohne Abb.)

Inh./l:	ø/mm:	VE:	Artikel-Nr. blue:	Artikel-Nr. green:	Artikel-Nr. brown:	Artikel-Nr. terracotta:	Preis:
-	65	12	11300575	11310575	11320575	11330575	8,88 €

Gießer (ohne Abb.)

Inh./l:	ø/mm:	VE:	Artikel-Nr. blue:	Artikel-Nr. green:	Artikel-Nr. brown:	Artikel-Nr. terracotta:	Preis:
0,09	-	12	11300557	11310557	-	-	13,12 €

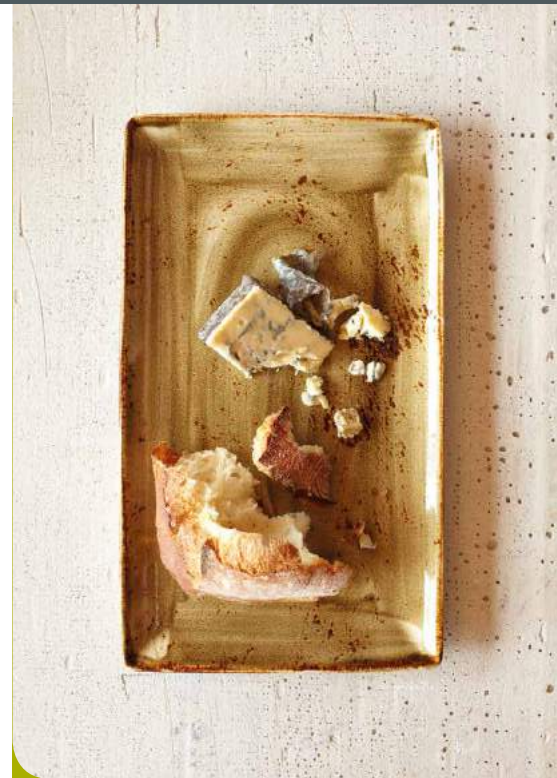



GESCHIRRSERIE BROWN DAPPLE



Tee-/Kaffeekanne

Inh./l:	ø/mm:	H/mm:	VE:	Artikel-Nr.:	Preis:
0,35	-	-	6	1714X0027	35,74 €



Zuckerdose

Inh./l:	ø/mm:	H/mm:	VE:	Artikel-Nr.:	Preis:
0,20	-	-	6	1714X0032	29,59 €



Zuckerschale

Inh./l:	ø/mm:	H/mm:	VE:	Artikel-Nr.:	Preis:
0,23	-	-	12	17140379	7,14 €



Gießer

Inh./l:	ø/mm:	H/mm:	VE:	Artikel-Nr.:	Preis:
0,09	-	-	12	1714X0031	11,38 €
0,14	-	-	12	1714X0030	15,77 €
0,29	-	-	12	1714X0029	18,65 €



Tasse

Inh./l:	ø/mm:	H/mm:	VE:	Artikel-Nr.:	Preis:
0 0,09	-	-	12	1714X0023	7,00 €
U	125	-	12	1714X0043	5,09 €
0 0,17	-	-	12	1714X0022	7,69 €
0 0,23	-	-	36	1714X0021	8,09 €
0 0,29	-	-	12	1714X0020	10,28 €
0 0,35	-	-	12	1714X0019	10,69 €
U Kombi	150	-	12	1714X0042	6,18 €



Becher – Quench

Inh./l:	ø/mm:	H/mm:	VE:	Artikel-Nr.:	Preis:
0,29	-	-	12	17140592	10,91 €



Teller flach coup

Inh./l:	ø/mm:	H/mm:	VE:	Artikel-Nr.:	Preis:
-	153	-	12	17140568	7,55 €
-	203	-	12	17140567	9,91 €
-	230	-	12	17140543	12,08 €
-	253	-	36	17140566	13,37 €
-	280	-	12	17140544	17,97 €
-	300	-	12	17140565	18,31 €



Teller Slimline

Inh./l:	ø/mm:	H/mm:	VE:	Artikel-Nr.:	Preis:
-	158	-	12	17140214	6,94 €
-	203	-	12	17140212	8,94 €
-	230	-	12	17140211	10,88 €
-	255	-	12	17140210	12,26 €
-	270	-	12	17140209	13,31 €

Auf Anfrage erhalten Sie weitere Teile dieser Serie. / Preise sind Stückpreise und gelten nicht für VE.



Pizzateller

Inh./l:	ø/mm:	H/mm:	VE:	Artikel-Nr.:	Preis:
-	315	-	6	17140614	18,95 €



Bowl coup

Inh./l:	ø/mm:	H/mm:	VE:	Artikel-Nr.:	Preis:
-	130	-	12	17140571	12,42 €
-	205	-	12	17140570	16,29 €
-	253	-	12	17140569	19,55 €
-	290	-	6	17140545	24,51 €



Bowl Essence

Inh./l:	ø/mm:	H/mm:	VE:	Artikel-Nr.:	Preis:
-	112	-	12	17140595	6,92 €
-	140	-	12	17140598	7,17 €
-	165	-	12	17140597	8,63 €
-	203	-	12	17140596	17,31 €



Bowl stapelbar

Inh./l:	ø/mm:	H/mm:	VE:	Artikel-Nr.:	Preis:
0,23	90	-	12	1714X0010	10,28 €
0,43	115	-	12	1714X0009	13,18 €
0,71	140	-	6	1714X0008	19,49 €



Platte rechteckig One

Inh./l:	L x B/mm:	H/mm:	VE:	Artikel-Nr.:	Preis:
-	270 x 168	-	6	17140550	30,62 €



Platte rechteckig Three

Inh./l:	L x B/mm:	H/mm:	VE:	Artikel-Nr.:	Preis:
-	330 x 190	-	6	17140556	34,34 €



Platte rechteckig Six

Inh./l:	L x B/mm:	H/mm:	VE:	Artikel-Nr.:	Preis:
-	200 x 100	-	6	17140618	27,85 €



Platte quadratisch One

Inh./l:	L x B/mm:	H/mm:	VE:	Artikel-Nr.:	Preis:
-	270 x 1270	-	6	17140553	46,82 €



Casserolle

Inh./l:	L x B/mm:	H/mm:	VE:	Artikel-Nr.:	Preis:
0,43	-	-	6	1714B828	17,89 €
Deckel	-	-	6	17140829	9,43 €



Form rund mit Griffen

Inh./l:	ø/mm:	H/mm:	VE:	Artikel-Nr.:	Preis:
0,19	165	-	12	17140191	16,92 €
0,54	190	-	12	17140316	23,02 €
0,78	215	-	12	17140317	28,55 €



BROWN DAPPLE – retro rustic revival

Rustikal und minimal zur gleichen Zeit. BROWN DAPPLE (1714) mischt sich mühelos mit CRAFT und bietet neue, frische Präsentationsideen. Neben dem braunen Rand gibt es alle Teile dieser Kollektion unter dem Namen BLUE DAPPLE (1710) auch mit blauen Rand (siehe Bild unten).

Beide Kollektionen finden Sie in unserem Onlineshop ...





GESCHIRRSERIE PIER



Becher

Inh./l:	ø/mm:	H/mm:	VE:	Artikel-Nr.:	Preis:
0,34	-	-	24	6121RG016	7,22 €



Teller flach

Inh./l:	ø/mm:	H/mm:	VE:	Artikel-Nr.:	Preis:
-	190	-	12	6121RG017	11,29 €
-	232	-	12	6121RG009	13,95 €
-	267	-	6	6121RG015	17,71 €



Coupe Dish

Inh./l:	ø/mm:	H/mm:	VE:	Artikel-Nr.:	Preis:
-	127	-	24	6121RG001	5,49 €
-	184	-	12	6121RG010	11,72 €



Bowl flach

Inh./l:	ø/mm:	H/mm:	VE:	Artikel-Nr.:	Preis:
1,14	228	-	12	6121RG004	16,48 €
1,93	289	-	6	6121RG006	24,14 €



Bowl tief

Inh./l:	ø/mm:	H/mm:	VE:	Artikel-Nr.:	Preis:
1,02	200	-	12	6121RG007	13,54 €



Tray flach

Inh./l:	ø/mm:	H/mm:	VE:	Artikel-Nr.:	Preis:
-	165	-	24	6121RG002	7,71 €

Preise sind Stückpreise und gelten nicht für VE.



Tray tief

Inh./l:	ø/mm:	H/mm:	VE:	Artikel-Nr.:	Preis:
-	165	-	24	6121RG003	10,25 €



Tray tief mit Griff

Inh./l:	B x T/mm:	H/mm:	VE:	Artikel-Nr.:	Preis:
0,29	168 x 130	-	12	6121RG008	10,25 €



Kleiner Topf mit Griff

Inh./l:	B x T/mm:	H/mm:	VE:	Artikel-Nr.:	Preis:
0,26	136 x 102	-	24	6121RG014	6,97 €



Ramekin

Inh./l:	ø/mm:	H/mm:	VE:	Artikel-Nr.:	Preis:
0,18	86	-	24	6121RG005	4,82 €



ROBERT GORDON – PIER

Ein wunderschön naturalistisches Porzellan von Robert Gordon. Inklusive eines aufregenden und unkonventionellen Sortiments an geprägten Platten, Schüsseln und Zubehör verfügt Pier über eine neutrale Glasurfarbe und ein einzigartiges Finish. Keine zwei Teile dieses Porzellans sehen gleich aus und die Farbintensität ist von Stück zu Stück unterschiedlich um ein handgemachtes Aussehen für Ihre Speisenpräsentation zu schaffen.



Dip-Schälchen

Inh./l:	B x T/mm:	H/mm:	VE:	Artikel-Nr.:	Preis:
0,03	67 x 60	-	24	6121RG013	2,78 €



Dip-Schälchen

Inh./l:	B x T/mm:	H/mm:	VE:	Artikel-Nr.:	Preis:
0,06	98 x 85	-	24	6121RG011	3,52 €



Dip-Schälchen rund

Inh./l:	ø/mm:	H/mm:	VE:	Artikel-Nr.:	Preis:
0,07	81	-	24	6121RG012	2,94 €





creme

GESCHIRRSERIE WILLOW



Gießer

Inh./l:	ø/mm:	H/mm:	VE:	Artikel-Nr.:	Preis:
0,14	-	-	12	9117C1204	13,57 €



Tasse stapelbar

Inh./l:	ø/mm:	H/mm:	VE:	Artikel-Nr.:	Preis:
0 0,21	-	-	12	9117C1200	8,15 €
U Kombi	153	-	12	9117C1192	5,62 €



Tasse

Inh./l:	ø/mm:	H/mm:	VE:	Artikel-Nr.:	Preis:
0 0,23	-	-	12	9117C1201	8,77 €
U Kombi	153	-	12	9117C1192	5,62 €



Becher

Inh./l:	ø/mm:	H/mm:	VE:	Artikel-Nr.:	Preis:
0 0,29	-	-	12	9117C1203	12,69 €
U Kombi	153	-	12	9117C1192	5,62 €



Suppentasse ohne Henkel

Inh./l:	ø/mm:	H/mm:	VE:	Artikel-Nr.:	Preis:
0 0,29	-	-	12	9117C1202	10,20 €
U Kombi	153	-	12	9117C1192	5,62 €



Gourmet-Teller mit mittlerer Rosette

Inh./l:	ø/mm:	H/mm:	VE:	Artikel-Nr.:	Preis:
-	185	-	12	9117C1177	9,71 €



Preise sind Stückpreise und gelten nicht für VE.



Gourmet-Teller schmaler Rand

Inh./l:	ø/mm:	H/mm:	VE:	Artikel-Nr.:	Preis:
-	285	-	6	9117C1170	18,88 €



Gourmet-Teller mittlerer Rand

Inh./l:	ø/mm:	H/mm:	VE:	Artikel-Nr.:	Preis:
-	285	-	6	9117C1171	26,45 €



Gourmet-Teller breiter Rand

Inh./l:	ø/mm:	H/mm:	VE:	Artikel-Nr.:	Preis:
-	285	-	6	9117C1172	26,45 €



Gourmet-Teller coup

Inh./l:	ø/mm:	H/mm:	VE:	Artikel-Nr.:	Preis:
-	280	-	6	9117C1173	20,45 €



Teller

Inh./l:	ø/mm:	H/mm:	VE:	Artikel-Nr.:	Preis:
-	158	-	12	9117C1185	7,82 €
-	203	-	12	9117C1184	9,97 €
-	230	-	12	9117C1183	11,46 €
-	255	-	12	9117C1182	12,83 €
-	270	-	12	9117C1181	14,22 €
-	300	-	12	9117C1180	20,12 €



Gourmet-Bowl coup Rand

Inh./l:	ø/mm:	H/mm:	VE:	Artikel-Nr.:	Preis:
-	285	-	6	9117C1174	26,45 €



Gourmet-Bowl coup

Inh./l:	ø/mm:	H/mm:	VE:	Artikel-Nr.:	Preis:
-	285	-	6	9117C1175	22,82 €



Gourmet-Pastateller

Inh./l:	ø/mm:	H/mm:	VE:	Artikel-Nr.:	Preis:
-	285	-	6	9117C1176	26,45 €



Pastateller

Inh./l:	ø/mm:	H/mm:	VE:	Artikel-Nr.:	Preis:
-	315	-	6	9117C1191	27,17 €



Platte oval

Inh./l:	ø/mm:	H/mm:	VE:	Artikel-Nr.:	Preis:
-	330	-	12	9117C1190	25,28 €



Bowl

Inh./l:	ø/mm:	H/mm:	VE:	Artikel-Nr.:	Preis:
-	165	-	12	9117C1210	8,31 €



Bowl hoch

Inh./l:	ø/mm:	H/mm:	VE:	Artikel-Nr.:	Preis:
0,20	70	-	12	9117C1213	7,48 €
0,48	130	-	12	9117C1212	10,05 €
0,77	160	-	12	9117C1211	13,11 €



GESCHIRR MONACO / CONTOUR / AXIS



Gießer

Inh./l:	ø/mm:	H/mm:	VE:	Artikel-Nr.:	Preis:
0,08	-	-	12	9001C678	8,14 €
0,14	-	-	12	9001C670	11,38 €

Zuckerschale

Inh./l:	ø/mm:	H/mm:	VE:	Artikel-Nr.:	Preis:
0,23	-	-	12	9001C335	6,77 €



Espressotasse ohne Henkel

Inh./l:	ø/mm:	H/mm:	VE:	Artikel-Nr.:	Preis:
0 0,09	-	-	12	9001C355	5,62 €

Tasse – Fine

Inh./l:	ø/mm:	H/mm:	VE:	Artikel-Nr.:	Preis:
0 0,09	-	-	12	9001C172	6,55 €
U	118	-	12	9001C167	4,49 €
0 0,23	-	-	12	9001C173	7,75 €
0 0,34	-	-	12	9001C174	10,12 €
U	165	-	12	9001C168	4,95 €



Tasse stapelbar

Inh./l:	ø/mm:	H/mm:	VE:	Artikel-Nr.:	Preis:
0 0,09	-	-	12	9001C333	5,95 €
U	118	-	12	9001C317	4,08 €
0 0,17	-	-	12	9001C332	6,55 €
0 0,21	-	-	12	9001C331	6,55 €
U Kombi	153	-	12	9001C318	4,49 €

Tasse

Inh./l:	ø/mm:	H/mm:	VE:	Artikel-Nr.:	Preis:
0 0,09	-	-	12	9001C190	5,95 €
U	118	-	12	9001C317	4,08 €
0 0,17	-	-	36	9001C184	6,58 €
0 0,23	-	-	12	9001C189	7,00 €
0 0,34	-	-	12	9001C152	9,25 €
U Kombi	153	-	12	9001C318	4,49 €



Tasse

Inh./l:	ø/mm:	H/mm:	VE:	Artikel-Nr.:	Preis:
0 0,23	-	-	12	9001C338	7,00 €
U Kombi	153	-	12	9001C318	4,49 €



Becher – Vogue

Inh./l:	ø/mm:	H/mm:	VE:	Artikel-Nr.:	Preis:
0,23	-	-	12	9001C686	9,62 €
0,29	-	-	12	9001C687	10,12 €
0,34	-	-	12	9001C688	10,69 €



Suppentasse

Inh./l:	ø/mm:	H/mm:	VE:	Artikel-Nr.:	Preis:
0 0,29	-	-	12	9001C311	10,74 €
U Kombi	153	-	12	9001C318	4,49 €

Preise gelten für cremefarbenes Porzellan ohne Dekor. / Auf Anfrage erhalten Sie weitere Teile und Dekore dieser Serie. / Preise sind Stückpreise und gelten nicht für VE.



Teller flach – Vogue

Inh./l:	ø/mm:	H/mm:	VE:	Artikel-Nr.:	Preis:
-	165	-	12	9001C362	6,45 €
-	203	-	12	9001C361	8,31 €
-	230	-	12	9001C360	9,48 €
-	255	-	12	9001C359	10,72 €
-	270	-	12	9001C358	11,91 €
-	300	-	12	9001C357	16,74 €
-	320	-	6	9001C356	18,59 €



Teller flach – Fine

Inh./l:	ø/mm:	H/mm:	VE:	Artikel-Nr.:	Preis:
-	158	-	12	9001C305	6,22 €
-	203	-	24	9001C304	7,98 €
-	230	-	12	9001C303	9,03 €
-	255	-	12	9001C302	10,22 €
-	270	-	12	9001C301	11,35 €
-	300	-	12	9001C300	15,97 €
-	320	-	6	9001C307	19,69 €



Teller flach – Contour

Inh./l:	ø/mm:	H/mm:	VE:	Artikel-Nr.:	Preis:
-	153	-	12	9001C093	6,45 €
-	203	-	12	9001C092	8,31 €
-	230	-	12	9001C1140	10,37 €
-	255	-	12	9001C091	10,72 €
-	280	-	12	9001C1141	16,34 €
-	300	-	12	9001C090	17,57 €



Teller tief – Vogue

Inh./l:	ø/mm:	H/mm:	VE:	Artikel-Nr.:	Preis:
-	240	-	12	9001C363	10,17 €



Teller tief – Fine

Inh./l:	ø/mm:	H/mm:	VE:	Artikel-Nr.:	Preis:
-	223	-	12	9001C310	9,14 €



Bowl – Contour

Inh./l:	ø/mm:	H/mm:	VE:	Artikel-Nr.:	Preis:
-	153	-	12	9001C097	8,32 €
-	203	-	12	9001C096	10,75 €
-	255	-	12	9001C095	13,91 €
-	280	-	12	9001C1142	18,26 €
-	300	-	6	9001C094	22,91 €



Bowl – Gourmet

Inh./l:	ø/mm:	H/mm:	VE:	Artikel-Nr.:	Preis:
0,29	285	-	6	9001C1153	22,91 €



Bowl – Nouveau

Inh./l:	ø/mm:	H/mm:	VE:	Artikel-Nr.:	Preis:
-	180	-	12	9001C378	10,05 €
-	230	-	12	9001C377	12,88 €
-	270	-	6	9001C372	16,14 €
-	300	-	6	9001C365	22,91 €



Platte oval – Fine

Inh./l:	ø/mm:	H/mm:	VE:	Artikel-Nr.:	Preis:
-	203	-	12	9001C339	9,77 €
-	280	-	6	9001C341	13,89 €
-	330	-	6	9001C345	20,02 €



Schale

Inh./l:	ø/mm:	H/mm:	VE:	Artikel-Nr.:	Preis:
-	165	-	12	9001C326	6,62 €
-	200	-	12	9001C325	19,99 €



Axis Bowl

Inh./l:	ø/mm:	H/mm:	VE:	Artikel-Nr.:	Preis:
-	90	-	12	9001C489	8,57 €
-	150	-	12	9001C488	17,95 €
-	200	-	6	9001C487	23,55 €



Eierbecher

Inh./l:	ø/mm:	H/mm:	VE:	Artikel-Nr.:	Preis:
-	48	-	12	9001C040	4,15 €



GESCHIRRSERIE TASTE



Gießer

Inh./l:	ø/mm:	H/mm:	VE:	Artikel-Nr.:	Preis:
0,09	-	-	12	11070557	7,51 €



Schale – Angle

Inh./l:	ø/mm:	H/mm:	VE:	Artikel-Nr.:	Preis:
-	103	-	12	11070564	5,52 €
-	153	-	12	11070563	6,55 €
-	203	-	12	11070562	11,08 €



Teller flach coup

Inh./l:	ø/mm:	H/mm:	VE:	Artikel-Nr.:	Preis:
-	153	-	12	11070568	4,55 €
-	203	-	12	11070567	6,05 €
-	230	-	12	11070543	7,23 €
-	253	-	12	11070566	8,03 €
-	280	-	12	11070544	10,75 €
-	305	-	12	11070565	10,97 €



Teller flach – Spice

Inh./l:	ø/mm:	H/mm:	VE:	Artikel-Nr.:	Preis:
-	153	-	12	11070582	5,94 €
-	203	-	12	11070581	7,75 €
-	255	-	12	11070580	9,62 €
-	305	-	12	11070579	14,82 €



Teller tief coup

Inh./l:	ø/mm:	H/mm:	VE:	Artikel-Nr.:	Preis:
-	130	-	12	11070571	7,43 €
-	216	-	12	11070570	9,75 €
-	253	-	12	11070569	11,69 €
-	290	-	6	11070545	14,69 €



Teller tief – Zest

Inh./l:	ø/mm:	H/mm:	VE:	Artikel-Nr.:	Preis:
-	203	-	12	11070587	10,05 €
-	255	-	12	11070586	12,48 €
-	305	-	6	11070585	19,19 €



Platte rechteckig

Inh./l:	L x B/mm:	H/mm:	VE:	Artikel-Nr.:	Preis:
-	200 x 100	-	6	11070618	16,66 €
-	270 x 168	-	6	11070550	17,99 €
-	290 x 140	-	6	11070549	19,52 €
-	330 x 190	-	6	11070556	21,05 €
-	330 x 270	-	6	11070551	28,05 €
-	370 x 165	-	6	11070552	24,26 €



Platte quadratisch

Inh./l:	L x B/mm:	H/mm:	VE:	Artikel-Nr.:	Preis:
-	100 x 100	-	12	11070621	16,66 €
-	168 x 168	-	12	11070620	19,52 €
-	190 x 190	-	12	11070619	21,74 €
-	270 x 270	-	6	11070553	27,48 €



Preise sind Stückpreise und gelten nicht für VE.



Schüssel – Square

Inh./l:	L x B/mm:	H/mm:	VE:	Artikel-Nr.:	Preis:
-	100 x 100	-	12	11070604	5,52 €
-	155 x 155	-	12	11070603	6,55 €
-	205 x 205	-	12	11070602	11,08 €
-	260 x 260	-	6	11070601	14,83 €



Schüssel – Essence

Inh./l:	ø/mm:	H/mm:	VE:	Artikel-Nr.:	Preis:
-	112	-	12	11070595	4,17 €
-	135	-	12	11070598	4,22 €
-	165	-	12	11070597	5,08 €
-	203	-	12	11070596	10,17 €



Schüssel – Scoop

Inh./l:	ø/mm:	H/mm:	VE:	Artikel-Nr.:	Preis:
-	79	-	12	11070584	6,32 €
-	112	-	12	11070583	6,77 €
-	165	-	12	11070574	7,75 €



Dip-Schale – Tasters

Inh./l:	L x B/mm:	H/mm:	VE:	Artikel-Nr.:	Preis:
-	65 x 65	-	12	11070575	4,60 €



Bowl – Tasters

Inh./l:	L x B/mm:	H/mm:	VE:	Artikel-Nr.:	Preis:
-	130 x 130	-	12	11070576	6,88 €



Schale – Tasters

Inh./l:	L x B/mm:	H/mm:	VE:	Artikel-Nr.:	Preis:
-	255 x 130	-	6	11070577	18,15 €



Pott – Tilt

Inh./l:	L x B/mm:	H/mm:	VE:	Artikel-Nr.:	Preis:
-	75 x 79	-	12	11070599	10,25 €



Bowl – Tulip

Inh./l:	ø/mm:	H/mm:	VE:	Artikel-Nr.:	Preis:
0,06	70	-	12	11070538	4,17 €
0,18	100	-	12	11070539	5,77 €
0,51	140	-	12	11070540	6,88 €
1,06	175	-	12	11070541	9,34 €
2,03	215	-	6	11070542	22,31 €



GESCHIRRSERIE FREESTYLE



Platte

Inh./l:	L/mm:	H/mm:	VE:	Artikel-Nr.:	Preis:
-	375	-	6	11280501	31,06 €

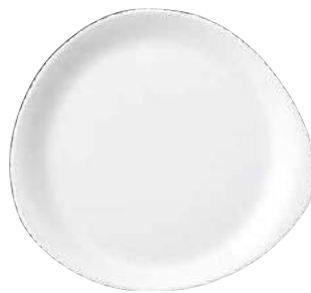

Platte

Inh./l:	L/mm:	H/mm:	VE:	Artikel-Nr.:	Preis:
-	305	-	12	11280520	23,85 €



Bowl

Inh./l:	L/mm:	H/mm:	VE:	Artikel-Nr.:	Preis:
0,74	250	-	12	11280518	17,23 €



Bowl

Inh./l:	L/mm:	H/mm:	VE:	Artikel-Nr.:	Preis:
0,87	280	-	12	11280523	14,32 €



Bowl

Inh./l:	L/mm:	H/mm:	VE:	Artikel-Nr.:	Preis:
-	130	-	12	11280525	7,48 €
-	155	-	12	11280519	9,86 €
-	180	-	12	11280524	11,29 €

Auf Anfrage erhalten Sie weitere Teile dieser Serie. / Preise sind Stückpreise und gelten nicht für VE.



GESCHIRRSERIE SIMPLICITY



Kaffeekanne

Inh./l:	ø/mm:	H/mm:	VE:	Artikel-Nr.:	Preis:
0,31	-	-	6	11010832	19,48 €
0,60	-	-	6	11010831	22,11 €



Gießer

Inh./l:	ø/mm:	H/mm:	VE:	Artikel-Nr.:	Preis:
0,07	-	-	12	11010839	6,20 €
0,14	-	-	12	11010838	8,57 €



Zuckerdose

Inh./l:	ø/mm:	H/mm:	VE:	Artikel-Nr.:	Preis:
0,20	-	-	6	11010836	16,09 €



Zucker- / Suppenschale – Club

Inh./l:	ø/mm:	H/mm:	VE:	Artikel-Nr.:	Preis:
0,23	-	-	12	11010379	4,49 €
0,31	-	-	12	11010219	6,11 €



Tasse

Inh./l:	ø/mm:	H/mm:	VE:	Artikel-Nr.:	Preis:
0 0,09	-	-	12	11010190	3,82 €
U Kombi	118	-	12	11010165	2,78 €
0 0,17	-	-	12	11010184	4,17 €
U Kombi	145	-	12	11010158	3,15 €
0 0,23	-	-	12	11010189	4,48 €
U Kombi	145	-	12	11010158	3,15 €
U Kombi	165	-	12	11010225	4,22 €
0 0,34	-	-	12	11010152	5,86 €
0 0,46	-	-	12	11010150	7,00 €
U Kombi	165	-	12	11010225	4,22 €



Tasse stapelbar

Inh./l:	ø/mm:	H/mm:	VE:	Artikel-Nr.:	Preis:
0 0,10	-	-	12	11010234	3,82 €
U Kombi	118	-	12	11010165	2,78 €
0 0,17	-	-	12	11010230	4,63 €
U Kombi	145	-	12	11010158	3,15 €
0 0,20	-	-	12	11010217	4,95 €
0 0,28	-	-	12	11010188	5,60 €
U Kombi	165	-	12	11010225	4,22 €



Becher – Quench

Inh./l:	ø/mm:	H/mm:	VE:	Artikel-Nr.:	Preis:
0 0,09	-	-	12	11010594	4,35 €
0 0,23	-	-	12	11010593	6,12 €
0 0,29	-	-	12	11010592	6,42 €
0 0,34	-	-	12	11010591	6,77 €
0 0,46	-	-	12	11010590	8,06 €



Becher – Coffeehouse

Inh./l:	ø/mm:	H/mm:	VE:	Artikel-Nr.:	Preis:
0,27	-	-	12	11010465	5,60 €
0,34	-	-	12	11010401	5,86 €
0,46	-	-	12	11010404	7,00 €
0,57	-	-	12	11010464	12,63 €

Auf Anfrage erhalten Sie weitere Teile dieser Serie. / Preise sind Stückpreise und gelten nicht für VE.



Suppentasse

Inh./l:	ø/mm:	H/mm:	VE:	Artikel-Nr.:	Preis:
0,29	-	-	12	11010115	8,05 €
0,29	-	-	12	11010119	8,05 €
U Kombi	145	-	12	11010158	3,15 €
U Kombi	165	-	12	11010225	4,22 €

Teller flach – Harmony

Inh./l:	ø/mm:	H/mm:	VE:	Artikel-Nr.:	Preis:
-	165	-	12	11010816	4,68 €
-	203	-	24	11010815	6,22 €
-	230	-	12	11010814	6,97 €
-	255	-	12	11010813	7,68 €
-	270	-	12	11010812	8,31 €
-	300	-	6	11010811	11,22 €
-	315	-	6	11010810	12,48 €



Teller tief – Harmony

Inh./l:	ø/mm:	H/mm:	VE:	Artikel-Nr.:	Preis:
-	240	-	12	11010363	9,18 €

Teller tief – Nouveau

Inh./l:	ø/mm:	H/mm:	VE:	Artikel-Nr.:	Preis:
-	270	-	6	11010372	12,18 €
-	300	-	6	11010365	15,37 €



Pizzateller

Inh./l:	ø/mm:	H/mm:	VE:	Artikel-Nr.:	Preis:
-	280	-	6	11010710	8,74 €
-	315	-	6	11010614	11,43 €

Platte oval

Inh./l:	ø/mm:	H/mm:	VE:	Artikel-Nr.:	Preis:
-	203	-	12	11010139	6,78 €
-	255	-	12	11010140	8,22 €
-	280	-	12	11010141	9,48 €
-	305	-	12	11010142	12,63 €
-	343	-	12	11010145	13,45 €
-	395	-	6	11010146	33,28 €



Schale – Oatmeal

Inh./l:	ø/mm:	H/mm:	VE:	Artikel-Nr.:	Preis:
-	140	-	12	11010429	3,75 €
-	165	-	12	11010126	4,48 €

Schale – Chinese

Inh./l:	ø/mm:	H/mm:	VE:	Artikel-Nr.:	Preis:
0,46	128	-	12	11010242	6,32 €

Schüssel stapelbar

Inh./l:	ø/mm:	H/mm:	VE:	Artikel-Nr.:	Preis:
0,39	130	-	12	11010310	8,49 €
0,90	170	-	12	11010309	10,48 €
1,85	210	-	12	11010308	13,18 €





COUP FINE DINING FANTASTIC



Kaffeekanne

Inh./l:	ø/mm:	H/mm:	VE:	Artikel-Nr. royalblau:	Artikel-Nr. türkis:	Artikel-Nr. grau:	Artikel-Nr. caramel:	Preis:
0,36	87	137	2	736295	736325	736355	736385	24,95 €



Zuckerdose

Inh./l:	ø/mm:	H/mm:	VE:	Artikel-Nr. royalblau:	Artikel-Nr. türkis:	Artikel-Nr. grau:	Artikel-Nr. caramel:	Preis:
0,23	88	96	1	736296	736326	736356	736386	18,91 €



Gießer

Inh./l:	ø/mm:	H/mm:	VE:	Artikel-Nr. royalblau:	Artikel-Nr. türkis:	Artikel-Nr. grau:	Artikel-Nr. caramel:	Preis:
0,23	77	83	1	736297	736327	736357	736387	16,63 €



Espressotasse

Inh./l:	ø/mm:	H/mm:	VE:	Artikel-Nr. royalblau:	Artikel-Nr. türkis:	Artikel-Nr. grau:	Artikel-Nr. caramel:	Preis:
O 0,09	64	50	6	736299	736329	736359	736389	7,02 €
U	118	19	6	736298	736328	736358	736388	4,75 €



Cappucinotasse

Inh./l:	ø/mm:	H/mm:	VE:	Artikel-Nr. royalblau:	Artikel-Nr. türkis:	Artikel-Nr. grau:	Artikel-Nr. caramel:	Preis:
O 0,22	87	66	6	736302	736332	736362	736392	7,75 €
U	147	24	6	736301	736331	736361	736391	5,09 €



Tasse

Inh./l:	ø/mm:	H/mm:	VE:	Artikel-Nr. royalblau:	Artikel-Nr. türkis:	Artikel-Nr. grau:	Artikel-Nr. caramel:	Preis:
O 0,18	85	61	6	736304	736334	736364	736394	7,26 €
U	147	24	6	736303	736333	736363	736393	5,09 €
O 0,37	109	69	6	736306	736336	736366	736396	8,57 €
U	159	24	6	736305	736335	736365	736395	5,82 €

Preise sind Stückpreise und gelten nicht für VE.

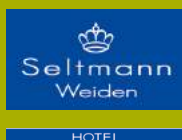

COUP FINE DINING FANTASTIC

Stimmungsvoll schaffen vier Farben – jeweils für sich oder auch kombiniert – ein warmes und wohnliches Ambiente. Wählen Sie aus royalblau (57122), türkis (57123), grau (57124) und caramel (57125).

Diese und weitere Seltmann Kollektionen finden Sie in unserem **Onlineshop** ...



Tasse ohne Henkel

Inh./l:	ø/mm:	H/mm:	VE:	Artikel-Nr. royalblau:	Artikel-Nr. türkis:	Artikel-Nr. grau:	Artikel-Nr. caramel:	Preis:
0,50	122	83	6	736300	736330	736360	736390	9,26 €



Becher

Inh./l:	ø/mm:	H/mm:	VE:	Artikel-Nr. royalblau:	Artikel-Nr. türkis:	Artikel-Nr. grau:	Artikel-Nr. caramel:	Preis:
0,25	80	92	6	736307	736337	736367	736397	9,63 €
0,40	93	105	6	736308	736338	736368	736398	10,12 €



Teller flach coup

Inh./l:	ø/mm:	H/mm:	VE:	Artikel-Nr. royalblau:	Artikel-Nr. türkis:	Artikel-Nr. grau:	Artikel-Nr. caramel:	Preis:
-	165	19	6	736280	736310	736340	736370	7,85 €
-	215	20	6	736281	736311	736341	736371	11,05 €
-	260	24	6	736064	736068	736072	736076	14,23 €
-	284	24	6	736282	736312	736342	736372	18,75 €
-	305	30	6	736065	736069	736073	736077	23,17 €



Platzteller flach

Inh./l:	ø/mm:	H/mm:	VE:	Artikel-Nr. royalblau:	Artikel-Nr. türkis:	Artikel-Nr. grau:	Artikel-Nr. caramel:	Preis:
-	332	19	4	736067	736071	736075	736079	35,74 €

Schale coup

Inh./l:	ø/mm:	H/mm:	VE:	Artikel-Nr. royalblau:	Artikel-Nr. türkis:	Artikel-Nr. grau:	Artikel-Nr. caramel:	Preis:
0,41	146	54	6	736283	736313	736343	736373	7,85 €
0,74	200	55	6	736284	736314	736344	736374	12,92 €
1,00	233	53	6	736285	736315	736345	736375	14,78 €
1,15	260	54	6	736286	736316	736346	736376	16,54 €
1,50	281	60	4	736066	736070	736074	736078	22,83 €



Platte oval coup

Inh./l:	LxB/mm:	H/mm:	VE:	Artikel-Nr. royalblau:	Artikel-Nr. türkis:	Artikel-Nr. grau:	Artikel-Nr. caramel:	Preis:
-	328 x 180	25	2	736293	736323	736353	736383	25,37 €
-	352 x 113	25	2	736292	736322	736352	736382	20,28 €
-	407 x 259	25	2	736289	736319	736349	736379	56,69 €
-	435 x 188	30	2	736290	736320	736350	736380	53,92 €
-	444 x 143	22	2	736291	736321	736351	736381	51,17 €



Setplatte

Inh./l:	LxB/mm:	H/mm:	VE:	Artikel-Nr. royalblau:	Artikel-Nr. türkis:	Artikel-Nr. grau:	Artikel-Nr. caramel:	Preis:
-	444 x 143	22	2	736294	736324	736354	736384	51,17 €



Schale nieder / Schale hoch

Inh./l:	ø/mm:	H/mm:	VE:	Artikel-Nr. royalblau:	Artikel-Nr. türkis:	Artikel-Nr. grau:	Artikel-Nr. caramel:	Preis:
0,21	95	49	6	736287	736317	736347	736377	9,54 €
0,18	81	60	6	736288	736318	736348	736378	7,94 €



GESCHIRR COUP FINE DINING



Teller flach coup

Inh./l:	ø/mm:	H/mm:	VE:	Artikel-Nr.:	Preis:
-	165	19	6	729466	3,77 €
-	215	20	6	729467	5,31 €
-	260	24	6	729468	6,85 €
-	284	24	6	729469	9,02 €
-	305	30	6	729470	11,12 €

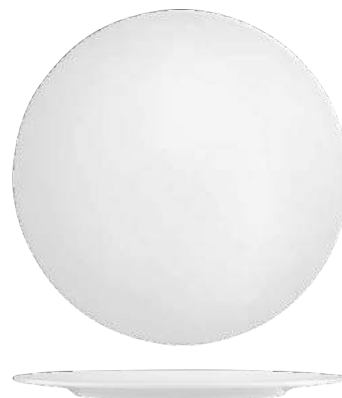

Platzteller flach

Inh./l:	ø/mm:	H/mm:	VE:	Artikel-Nr.:	Preis:
-	332	19	4	729476	17,19 €



Platte oval coup

Inh./l:	L x B/mm:	H/mm:	VE:	Artikel-Nr.:	Preis:
-	328 x 180	25	2	733789	12,20 €
-	352 x 113	25	2	733788	8,85 €
-	407 x 259	25	2	729477	27,26 €
-	435 x 188	30	2	729478	25,95 €
-	444 x 143	22	2	729479	24,60 €

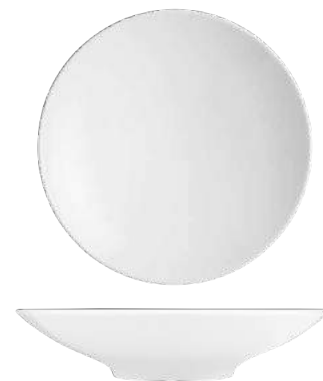

Schale coup

Inh./l:	ø/mm:	H/mm:	VE:	Artikel-Nr.:	Preis:
0,41	146	54	6	729471	3,77 €
0,74	200	55	6	729472	6,20 €
1,00	233	53	6	729473	7,11 €
1,15	260	54	6	729474	7,97 €
1,50	281	60	4	729475	10,97 €

Seltmann
Weiden
HOTEL



Preise gelten für weißes Porzellan ohne Dekor. / Auf Anfrage erhalten Sie weitere Dekore dieser Serie. / Preise sind Stückpreise und gelten nicht für VE.



Setplatte

Inh./l:	L x B/mm:	H/mm:	VE:	Artikel-Nr.:	Preis:
-	444 x 143	22	2	732630	24,60 €



Schale nieder

Inh./l:	ø/mm:	H/mm:	VE:	Artikel-Nr.:	Preis:
0,21	95	49	6	732632	4,58 €



Schale hoch

Inh./l:	ø/mm:	H/mm:	VE:	Artikel-Nr.:	Preis:
0,18	81	60	6	732631	3,82 €



COUP FINE DINING

Die flache – fast schon organische Formensprache – wirkt stets edel und bildet mit ihrer schlichten Eleganz eine optimale Bühne für die Speisenpräsentation. Auch uni oder mit Reptil-Dekor in altrosa (57270), türkis (57271), grau (57272), anthrazit (57273) und schwarz (57350) verfügbar.

Diese und weitere Seltmann Kollektionen finden Sie in unserem [Onlineshop ...](#)



GESCHIRRSERIE DIAMANT



Kaffeekanne

Inh./l:	ø/mm:	H/mm:	VE:	Artikel-Nr.:	Preis:
0,38	100	126	2	700797	15,20 €



Milchgießer

Inh./l:	ø/mm:	H/mm:	VE:	Artikel-Nr.:	Preis:
0,03	43	41	12	700800	4,65 €
0,15	73	91	1	700801	7,52 €
0,25	86	114	1	700802	10,14 €



Zuckerdose

Inh./l:	ø/mm:	H/mm:	VE:	Artikel-Nr.:	Preis:
0,21	94	69	1	700799	9,12 €



Moccatasse stapelbar

Inh./l:	ø/mm:	H/mm:	VE:	Artikel-Nr.:	Preis:
0 0,08	56	53	12	700810	4,11 €
U	135	12	12	700809	2,74 €



Kaffeetasse stapelbar

Inh./l:	ø/mm:	H/mm:	VE:	Artikel-Nr.:	Preis:
0 0,16	73	60	6	700814	4,71 €
0 0,18	73	65	6	700812	4,71 €
U Kombi	171	12	6	700811	3,15 €



Milchkaffeetasse stapelbar

Inh./l:	ø/mm:	H/mm:	VE:	Artikel-Nr.:	Preis:
0 0,25	78	80	6	700816	6,14 €
U Kombi	171	12	6	700811	3,15 €

Diese und weitere Seltmann Kollektionen finden Sie in unserem [Onlineshop](#) ...



Becher mit Henkel stapelbar

Inh./l:	ø/mm:	H/mm:	VE:	Artikel-Nr.:	Preis:
0 0,28	73	100	6	700820	5,43 €



Moccatasse Tulpe

Inh./l:	ø/mm:	H/mm:	VE:	Artikel-Nr.:	Preis:
0 0,08	57	56	12	700806	4,11 €
U	135	12	12	700809	2,74 €



Kaffeetasse Tulpe

Inh./l:	ø/mm:	H/mm:	VE:	Artikel-Nr.:	Preis:
0 0,23	75	76	6	700808	5,66 €
U Kombi	171	12	6	700811	3,15 €



Milchkaffeetasse Tulpe

Inh./l:	ø/mm:	H/mm:	VE:	Artikel-Nr.:	Preis:
0 0,37	91	100	6	705625	6,49 €
U Kombi	171	12	6	700811	3,15 €



Becher mit Henkel Tulpe

Inh./l:	ø/mm:	H/mm:	VE:	Artikel-Nr.:	Preis:
0 0,30	81	91	6	700821	6,14 €



Suppentasse stapelbar

Inh./l:	ø/mm:	H/mm:	VE:	Artikel-Nr.:	Preis:
0 0,27	99	57	6	700778	6,98 €
U Kombi	171	12	6	700811	3,15 €

Auf Anfrage erhalten Sie weitere Teile dieser Serie. / Preise sind Stückpreise und gelten nicht für VE.



Teller flach

Inh./l:	ø/mm:	H/mm:	VE:	Artikel-Nr.:	Preis:
-	172	15	6	700770	4,48 €
-	195	17	6	700771	4,83 €
-	228	17	6	700774	6,92 €
-	263	21	6	700772	8,17 €
-	290	22	6	700775	12,17 €
-	316	29	6	701737	16,40 €
-	332	25	6	700773	19,14 €



Eventteller flach

Inh./l:	ø/mm:	H/mm:	VE:	Artikel-Nr.:	Preis:
-	252	24	6	712394	6,74 €



Teller tief

Inh./l:	ø/mm:	H/mm:	VE:	Artikel-Nr.:	Preis:
0,33	235	38	6	700776	7,45 €



Eventteller tief

Inh./l:	ø/mm:	H/mm:	VE:	Artikel-Nr.:	Preis:
0,50	268	57	2	712395	9,29 €



Salatteller

Inh./l:	ø/mm:	H/mm:	VE:	Artikel-Nr.:	Preis:
0,18	202	23	6	700784	5,85 €



Pastateller tief

Inh./l:	ø/mm:	H/mm:	VE:	Artikel-Nr.:	Preis:
0,44	272	39	2	700786	9,54 €
0,60	298	42	2	700785	13,17 €



Eventschale schräg

Inh./l:	ø/mm:	H/mm:	VE:	Artikel-Nr.:	Preis:
0,03	98	42	6	712396	7,22 €
0,13	184	75	4	712398	12,11 €
0,29	218	95	2	712399	19,14 €



Platte oval

Inh./l:	LxB/mm:	H/mm:	VE:	Artikel-Nr.:	Preis:
-	330 x 264	35	2	700795	16,63 €
-	387 x 309	36	2	700796	20,57 €





GESCHIRRSERIE MANDARIN



Kaffeekanne

Inh./l:	ø/mm:	H/mm:	VE:	Artikel-Nr.:	Preis:
0,35	100	121	2	681319	14,86 €



Milchgießer

Inh./l:	ø/mm:	H/mm:	VE:	Artikel-Nr.:	Preis:
0,15	65	77	1	681326	7,35 €
0,25	80	85	1	681224	9,94 €



Zuckerdose

Inh./l:	L x B/mm:	H/mm:	VE:	Artikel-Nr.:	Preis:
0,25	100 x 93	85	1	681223	8,89 €



Zuckerschale

Inh./l:	ø/mm:	H/mm:	VE:	Artikel-Nr.:	Preis:
-	80	16	12	684448	1,94 €



Moccatasse konisch

Inh./l:	ø/mm:	H/mm:	VE:	Artikel-Nr.:	Preis:
0 0,09	62	54	12	681225	3,18 €
U oval 155 x 140	19	6	6	681762	2,85 €
U rund	137	18	12	681227	2,62 €



Kaffeetasse konisch

Inh./l:	ø/mm:	H/mm:	VE:	Artikel-Nr.:	Preis:
0 0,18	80	67	6	681336	3,48 €
U oval 178 x 162	19	6	6	681230	3,11 €
U rund	160	19	6	681229	2,72 €



Cafeteriatasse konisch

Inh./l:	ø/mm:	H/mm:	VE:	Artikel-Nr.:	Preis:
0 0,25	80	91	6	681226	4,32 €
U oval 178 x 162	19	6	6	681230	3,11 €
U rund	160	19	6	681229	2,72 €



Milchkaffeetasse konisch

Inh./l:	ø/mm:	H/mm:	VE:	Artikel-Nr.:	Preis:
0 0,37	85	114	6	681337	5,03 €
U oval 178 x 162	19	6	6	681230	3,11 €
U rund	160	19	6	681229	2,72 €



Becher konisch

Inh./l:	ø/mm:	H/mm:	VE:	Artikel-Nr.:	Preis:
0,28	81	97	6	681346	4,32 €



Suppentasse stapelbar

Inh./l:	ø/mm:	H/mm:	VE:	Artikel-Nr.:	Preis:
0 0,29	100	56	6	681177	6,18 €
U oval 178 x 162	19	6	6	681230	3,11 €
U rund	160	19	6	681229	2,72 €

Preise gelten für weißes Porzellan ohne Dekor. / Auf Anfrage erhalten Sie weitere Teile und Dekore dieser Serie. / Preise sind **Stückpreise** und gelten nicht für VE.



Teller flach oval

Inh./l:	L x B/mm:	H/mm:	VE:	Artikel-Nr.:	Preis:
-	178 x 162	17	6	681214	3,11 €
-	238 x 216	22	6	681215	4,89 €
-	298 x 270	25	6	681216	6,52 €
-	344 x 307	29	6	681217	11,02 €
-	379 x 340	27	2	681752	14,88 €



Teller flach rund

Inh./l:	ø/mm:	H/mm:	VE:	Artikel-Nr.:	Preis:
-	158	16	6	681210	2,91 €
-	229	18	6	681211	4,05 €
-	261	19	6	681751	4,74 €
-	280	22	6	681212	6,52 €
-	298	27	6	681213	11,02 €



Teller tief oval

Inh./l:	L x B/mm:	H/mm:	VE:	Artikel-Nr.:	Preis:
0,28	250 x 234	45	6	681218	4,89 €



Eventteller flach oval

Inh./l:	L x B/mm:	H/mm:	VE:	Artikel-Nr.:	Preis:
-	253 x 229	22	6	681754	6,55 €



Gourmetteller tief rund

Inh./l:	ø/mm:	H/mm:	VE:	Artikel-Nr.:	Preis:
0,30	231	43	6	681220	4,45 €
0,45	270	43	2	681761	9,29 €



Eventteller tief oval

Inh./l:	L x B/mm:	H/mm:	VE:	Artikel-Nr.:	Preis:
0,09	223 x 198	47	4	681757	6,55 €
0,35	264 x 238	64	2	681758	8,42 €



Eventteller tief rund

Inh./l:	ø/mm:	H/mm:	VE:	Artikel-Nr.:	Preis:
0,50	260	55	2	681755	8,42 €



Platte oval

Inh./l:	L x B/mm:	H/mm:	VE:	Artikel-Nr.:	Preis:
-	280 x 209	22	2	683768	14,20 €
-	310 x 232	18	2	681221	16,28 €
-	347 x 259	21	2	681222	18,43 €



Bowl tief oval

Inh./l:	ø/mm:	H/mm:	VE:	Artikel-Nr.:	Preis:
0,40	210	60	2	683167	6,52 €



GESCHIRRSERIE MERAN



Kaffeekanne

Inh./l:	ø/mm:	H/mm:	VE:	Artikel-Nr.:	Preis:
0,36	87	137	2	173551	11,97 €



Milchgießer

Inh./l:	ø/mm:	H/mm:	VE:	Artikel-Nr.:	Preis:
0,02	38	38	12	175911	3,86 €
0,15	67	70	1	176231	6,37 €
0,23	77	83	1	176561	8,63 €



Zuckerdose

Inh./l:	ø/mm:	H/mm:	VE:	Artikel-Nr.:	Preis:
0,23	88	96	1	175238	9,69 €



Zuckerschale

Inh./l:	ø/mm:	H/mm:	VE:	Artikel-Nr.:	Preis:
-	80	16	12	175066	1,86 €



Espressotasse

Inh./l:	ø/mm:	H/mm:	VE:	Artikel-Nr.:	Preis:
0 0,09	64	50	6	178516	3,68 €
U	118	19	6	177855	2,43 €



Tasse

Inh./l:	ø/mm:	H/mm:	VE:	Artikel-Nr.:	Preis:
0 0,18	85	61	6	188318	3,77 €
U	147	24	6	187817	2,69 €



Cappuccinotasse

Inh./l:	ø/mm:	H/mm:	VE:	Artikel-Nr.:	Preis:
0 0,22	87	66	6	186971	4,12 €
U	147	24	6	186312	2,69 €



Tasse

Inh./l:	ø/mm:	H/mm:	VE:	Artikel-Nr.:	Preis:
0 0,37	109	69	6	189312	4,55 €
U	159	24	6	188651	3,03 €



Tasse

Inh./l:	ø/mm:	H/mm:	VE:	Artikel-Nr.:	Preis:
0 0,50	122	83	6	185487	5,57 €
U	191	20	6	185327	3,09 €



Espressotasse

Inh./l:	ø/mm:	H/mm:	VE:	Artikel-Nr.:	Preis:
0 0,09	55	70	6	177213	3,68 €
U	118	19	6	176734	2,43 €



Tasse

Inh./l:	ø/mm:	H/mm:	VE:	Artikel-Nr.:	Preis:
0 0,14	68	77	6	185818	3,72 €
U	130	23	6	185647	2,62 €



Tasse

Inh./l:	ø/mm:	H/mm:	VE:	Artikel-Nr.:	Preis:
0 0,25	72	95	6	184484	4,12 €
U	147	24	6	183983	2,69 €



Tasse

Inh./l:	ø/mm:	H/mm:	VE:	Artikel-Nr.:	Preis:
0 0,35	82	110	6	185156	4,55 €
U	159	24	6	184815	3,03 €

Preise gelten für weißes Porzellan ohne Dekor. / Auf Anfrage erhalten Sie weitere Teile und Dekore dieser Serie. / Preise sind Stückpreise und gelten nicht für VE.



Becher

Inh./l:	ø/mm:	H/mm:	VE:	Artikel-Nr.:	Preis:
0 0,25	80	92	6	190944	5,08 €
U	147	24	6	186312	2,69 €



Becher stapelbar

Inh./l:	ø/mm:	H/mm:	VE:	Artikel-Nr.:	Preis:
0 0,25	79	78	6	189812	3,92 €
U Kombi	162	21	6	181154	2,15 €



Becher stapelbar

Inh./l:	ø/mm:	H/mm:	VE:	Artikel-Nr.:	Preis:
0,25	75	83	6	189972	3,05 €
0,30	75	93	6	190132	3,12 €



Kaffeetasse stapelbar

Inh./l:	ø/mm:	H/mm:	VE:	Artikel-Nr.:	Preis:
0 0,18	78	56	6	181815	2,71 €
U Kombi	162	21	6	181154	2,15 €



Tasse stapelbar

Inh./l:	ø/mm:	H/mm:	VE:	Artikel-Nr.:	Preis:
0 0,16	70	66	6	182624	2,71 €
U	137	20	6	182305	2,15 €



Tasse stapelbar

Inh./l:	ø/mm:	H/mm:	VE:	Artikel-Nr.:	Preis:
0 0,20	76	65	6	187484	2,71 €
U Kombi	162	21	6	181154	2,15 €



Cafeteriatasse

Inh./l:	ø/mm:	H/mm:	VE:	Artikel-Nr.:	Preis:
0 0,23	85	79	6	190624	3,37 €
U Kombi	162	21	6	181154	2,15 €



Moccatasse stapelbar

Inh./l:	ø/mm:	H/mm:	VE:	Artikel-Nr.:	Preis:
0 0,09	67	43	12	180662	2,45 €
U	136	19	12	180001	2,02 €



Moccatasse hoch stapelbar

Inh./l:	ø/mm:	H/mm:	VE:	Artikel-Nr.:	Preis:
0 0,09	57	54	12	179838	2,45 €
U	136	19	12	180001	2,02 €



Milchkaffeetasse stapelbar

Inh./l:	ø/mm:	H/mm:	VE:	Artikel-Nr.:	Preis:
0 0,25	87	62	6	183298	3,94 €
U Kombi	162	21	6	181154	2,15 €



Suppentasse stapelbar

Inh./l:	ø/mm:	H/mm:	VE:	Artikel-Nr.:	Preis:
0 0,28	100	55	6	162264	4,86 €
U Kombi	162	21	6	181154	2,15 €





GESCHIRRSERIE MERAN



Teller flach

Inh./l:	ø/mm:	H/mm:	VE:	Artikel-Nr.:	Preis:
-	173	16	6	153180	2,26 €
-	202	16	6	154013	2,37 €
-	230	19	6	154854	3,14 €
-	260	21	6	155188	3,69 €
-	282	22	6	156022	5,11 €
-	303	22	6	157014	8,60 €
-	329	26	6	157857	11,88 €



Teller tief

Inh./l:	ø/mm:	H/mm:	VE:	Artikel-Nr.:	Preis:
0,31	226	36	6	160941	3,48 €



Salatteller

Inh./l:	ø/mm:	H/mm:	VE:	Artikel-Nr.:	Preis:
0,20	192	29	6	166589	2,71 €



Pastateller rund

Inh./l:	ø/mm:	H/mm:	VE:	Artikel-Nr.:	Preis:
0,25	230	43	6	167388	5,17 €
0,42	270	53	2	167068	8,23 €
0,60	300	60	2	167730	11,35 €



Pastateller oval

Inh./l:	L x B/mm:	H/mm:	VE:	Artikel-Nr.:	Preis:
0,50	320 x 262	53	1	166267	17,71 €



Platte oval

Inh./l:	L x B/mm:	H/mm:	VE:	Artikel-Nr.:	Preis:
-	248 x 164	20	2	171554	7,55 €
-	280 x 208	23	2	172056	12,29 €
-	310 x 232	20	2	172547	14,02 €
-	350 x 259	24	2	173049	15,94 €



Dessertschale

Inh./l:	ø/mm:	H/mm:	VE:	Artikel-Nr.:	Preis:
0,24	132	38	6	162949	2,89 €
0,35	147	43	4	163610	3,57 €



Schüssel rund

Inh./l:	ø/mm:	H/mm:	VE:	Artikel-Nr.:	Preis:
0,50	160	50	2	164123	3,75 €
1,00	200	64	2	164637	6,25 €
1,50	230	72	2	165287	8,74 €
1,90	250	83	2	165778	11,22 €

Preise gelten für weißes Porzellan ohne Dekor. / Auf Anfrage erhalten Sie weitere Teile und Dekore dieser Serie. / Preise sind Stückpreise und gelten nicht für VE.

GESCHIRR MERAN STEAK & MORE



Teller flach oval

Inh./l:	L x B/mm:	H/mm:	VE:	Artikel-Nr.:	Preis:
-	210 x 192	26	6	004414	5,72 €
-	255 x 230	35	6	160460	6,23 €
-	270 x 245	35	6	159980	7,22 €
-	300 x 280	35	6	159500	9,75 €
-	340 x 301	34	2	004415	12,29 €



Teller flach rund

Inh./l:	ø/mm:	H/mm:	VE:	Artikel-Nr.:	Preis:
-	155	20	6	158540	3,75 €
-	175	21	6	159020	4,14 €
-	215	25	6	618397	5,34 €
-	255	27	6	618586	6,23 €
-	290	30	6	618775	9,29 €



Teller tief rund

Inh./l:	ø/mm:	H/mm:	VE:	Artikel-Nr.:	Preis:
0,34	145	42	6	004416	3,75 €
U Kombi	175	23	6	004421	3,03 €



Teller tief rund

Inh./l:	ø/mm:	H/mm:	VE:	Artikel-Nr.:	Preis:
1,00	230	48	6	004417	5,85 €
2,00	290	61	6	618964	11,49 €



Suppen-Bowl oval

Inh./l:	ø/mm:	H/mm:	VE:	Artikel-Nr.:	Preis:
0,42	155 x 135	63	4	004418	4,80 €
U Kombi	175	23	6	004421	3,03 €



Schüssel oval

Inh./l:	L x B/mm:	H/mm:	VE:	Artikel-Nr.:	Preis:
1,00	210 x 179	80	2	004419	8,91 €
1,90	255 x 216	96	2	004420	13,52 €



Preise gelten für weißes Porzellan ohne Dekor. / Auf Anfrage erhalten Sie weitere Teile und Dekore dieser Serie. / Preise sind **Stückpreise** und gelten nicht für VE.



GESCHIRRSERIE ELIXYR



Teekanne

Inh./l:	ø/mm:	H/mm:	VE:	Artikel-Nr.:	Preis:
0,40	80	85	1	151406	19,57 €



Milchgießer

Inh./l:	ø/mm:	H/mm:	VE:	Artikel-Nr.:	Preis:
0,30	95	78	6	151019	9,75 €



Zuckerdose

Inh./l:	ø/mm:	H/mm:	VE:	Artikel-Nr.:	Preis:
0,25	70	60	6	152612	15,39 €



Espressotasse

Inh./l:	ø/mm:	H/mm:	VE:	Artikel-Nr.:	Preis:
0 0,09	53	65	6	154724	4,46 €
U	130 x 97	12	6	153543	3,54 €



Kaffeetasse

Inh./l:	ø/mm:	H/mm:	VE:	Artikel-Nr.:	Preis:
0,20	82	73	6	155114	5,22 €
U K.	180 x 132	28	6	153542	4,95 €



Cappuccinotasse

Inh./l:	ø/mm:	H/mm:	VE:	Artikel-Nr.:	Preis:
0 0,25	93	72	6	155105	6,06 €
U K.	180 x 132	28	6	153542	4,95 €



Preise gelten für weißes Porzellan ohne Dekor. / Auf Anfrage erhalten Sie weitere Dekore dieser Serie. / Preise sind Stückpreise und gelten nicht für VE.



Macchiatotasse

Inh./l:	ø/mm:	H/mm:	VE:	Artikel-Nr.:	Preis:
0 0,35	83	103	6	154781	6,55 €
U.K.	180 x 132	28	6	153542	4,95 €



Café au lait Tasse

Inh./l:	ø/mm:	H/mm:	VE:	Artikel-Nr.:	Preis:
0 0,40	112	70	6	154755	7,08 €
U.K.	180 x 132	28	6	153542	4,95 €



Brotteller

Inh./l:	L x B/mm:	H/mm:	VE:	Artikel-Nr.:	Preis:
-	132 x 130	18	6	153422	4,72 €



Frühstücksteller

Inh./l:	L x B/mm:	H/mm:	VE:	Artikel-Nr.:	Preis:
-	217 x 215	22	6	153475	8,18 €



Essteller

Inh./l:	L x B/mm:	H/mm:	VE:	Artikel-Nr.:	Preis:
-	272 x 270	30	6	153473	10,97 €



Suppenteller

Inh./l:	L x B/mm:	H/mm:	VE:	Artikel-Nr.:	Preis:
0,47	240 x 232	50	6	153474	9,11 €



Platte

Inh./l:	L x B/mm:	H/mm:	VE:	Artikel-Nr.:	Preis:
-	180 x 132	28	6	153344	4,95 €
-	270 x 177	17	6	153342	16,37 €
-	330 x 180	18	6	153341	24,03 €



Platte extralang

Inh./l:	L x B/mm:	H/mm:	VE:	Artikel-Nr.:	Preis:
-	400 x 146	19	1	153343	30,23 €



Schale mit Griff

Inh./l:	L x B/mm:	H/mm:	VE:	Artikel-Nr.:	Preis:
0,25	178 x 127	47	6	152984	7,54 €
0,40	210 x 144	54	6	152960	8,52 €
0,60	237 x 162	72	6	152967	9,52 €



Schüssel

Inh./l:	ø/mm:	H/mm:	VE:	Artikel-Nr.:	Preis:
0,50	205	75	2	152983	10,58 €
0,80	239	86	2	152982	16,45 €
2,00	315	102	2	152968	33,54 €



Vase

Inh./l:	ø/mm:	H/mm:	VE:	Artikel-Nr.:	Preis:
0,22	34	132	6	157043	9,83 €



Salz- und Pfefferstreuer

Bez.:	ø/mm:	H/mm:	VE:	Artikel-Nr.:	Preis:
Salz	52	80	1	157500	7,46 €
Pfeffer	52	80	1	157502	7,46 €



GESCHIRRSERIE UPDATE



Espressotasse

Inh./l:	ø/mm:	H/mm:	VE:	Artikel-Nr.:	Preis:
0 0,09	70	58	4	324720	3,43 €
U Kombi	80	15	4	323526	2,55 €

Teeschälchen

Inh./l:	ø/mm:	H/mm:	VE:	Artikel-Nr.:	Preis:
0 0,09	70	58	4	325012	2,74 €
U Kombi	80	15	4	323526	2,55 €



Cappuccinotasse

Inh./l:	ø/mm:	H/mm:	VE:	Artikel-Nr.:	Preis:
0 0,22	89	77	4	324723	4,75 €
U Kombi	100	20	4	323525	3,12 €

Becher

Inh./l:	ø/mm:	H/mm:	VE:	Artikel-Nr.:	Preis:
0 0,30	89	92	4	325315	4,98 €
U Kombi	100	20	4	323525	3,12 €



Becher ohne Henkel

Inh./l:	ø/mm:	H/mm:	VE:	Artikel-Nr.:	Preis:
0 0,30	89	92	4	325010	4,11 €
U Kombi	100	20	4	323525	3,12 €

Milchkaffeeschale

Inh./l:	ø/mm:	H/mm:	VE:	Artikel-Nr.:	Preis:
0 0,50	132	75	6	322964	7,43 €
U Kombi	140	18	4	323435	4,57 €

KAHLA
 PORZELLAN FÜR DIE SINNE



Preise gelten für weißes Porzellan ohne Dekor. / Auf Anfrage erhalten Sie weitere Teile und Dekore dieser Serie. / Preise sind Stückpreise und gelten nicht für VE.



Teller flach

Inh./l:	ø/mm:	H/mm:	VE:	Artikel-Nr.:	Preis:
-	140	18	4	323435	4,57 €
-	210	20	4	323436	5,71 €



Teller flach

Inh./l:	ø/mm:	H/mm:	VE:	Artikel-Nr.:	Preis:
-	160	18	4	323422	4,00 €
-	215	20	4	323460	5,71 €
-	265	19	4	323437	7,58 €
-	285	20	4	323491	11,15 €



Pastateller tief

Inh./l:	ø/mm:	H/mm:	VE:	Artikel-Nr.:	Preis:
-	220	36	4	323438	6,92 €
-	260	43	4	326405	9,71 €
-	300	45	1	323449	12,57 €



Pizza- / Gourmetteller

Inh./l:	ø/mm:	H/mm:	VE:	Artikel-Nr.:	Preis:
-	310	20	1	323439	12,57 €



Schüssel

Inh./l:	ø/mm:	H/mm:	VE:	Artikel-Nr.:	Preis:
0,40	125	-	4	322996	5,18 €
1,50	190	105	1	322926	13,82 €
U/Deckel	210	20	4	323436	5,71 €
4,00	260	140	1	322943	33,62 €



Antipasti-Platte

Inh./l:	L x B/mm:	H/mm:	VE:	Artikel-Nr.:	Preis:
-	340 x 226	22	1	323324	19,49 €



Ragoutinform

Inh./l:	ø/mm:	H/mm:	VE:	Artikel-Nr.:	Preis:
0,20	90	55	4	327752	6,66 €
U/Deckel	100	20	4	323525	3,12 €



Souffléform

Inh./l:	ø/mm:	H/mm:	VE:	Artikel-Nr.:	Preis:
-	140	55	1	327753	8,57 €
U/Deckel	140	18	4	323435	4,57 €



Etagère 2-teilig

Inh./l:	ø/mm:	H/mm:	VE:	Artikel-Nr.:	Preis:
-	215/310	230	1	327812	28,97 €



Etagère 3-teilig

Inh./l:	ø/mm:	H/mm:	VE:	Artikel-Nr.:	Preis:
-	215/265/310	340	1	327811	37,02 €



Diese und weitere Kahla Kollektionen finden Sie in unserem **Onlineshop** ...





GESCHIRRSERIE FIVE SENSES



Milchgießer

Inh./l:	ø/mm:	H/mm:	VE:	Artikel-Nr.:	Preis:
0,30	65	90	1	391015	9,97 €



Mini-Krug

Inh./l:	ø/mm:	H/mm:	VE:	Artikel-Nr.:	Preis:
0,50	87	95	1	391013	19,26 €



Karaffe

Inh./l:	ø/mm:	H/mm:	VE:	Artikel-Nr.:	Preis:
-	87	233	1	397758	22,54 €



Zuckerhut

Inh./l:	ø/mm:	H/mm:	VE:	Artikel-Nr.:	Preis:
0,40	60	150	1	392012	16,06 €



Espressotasse

Inh./l:	ø/mm:	H/mm:	VE:	Artikel-Nr.:	Preis:
0 0,09	54	60	6	394724	4,00 €
U Kombi	110	12	6	393500	3,28 €



Kaffeetasse

Inh./l:	ø/mm:	H/mm:	VE:	Artikel-Nr.:	Preis:
0 0,20	82	60	6	395114	4,88 €
U Kombi	160	20	6	393539	4,11 €



Cappuccinotasse

Inh./l:	ø/mm:	H/mm:	VE:	Artikel-Nr.:	Preis:
0 0,25	98	65	6	395105	5,48 €
U Kombi	160	20	6	393539	4,11 €



Midi-Becher

Inh./l:	ø/mm:	H/mm:	VE:	Artikel-Nr.:	Preis:
0 0,28	79	85	6	394753	5,83 €
U Kombi	160	20	6	393539	4,11 €



Macchiatotasse

Inh./l:	ø/mm:	H/mm:	VE:	Artikel-Nr.:	Preis:
0 0,35	79	115	6	394727	6,28 €
U Kombi	160	20	6	393539	4,11 €



Café au lait Tasse

Inh./l:	ø/mm:	H/mm:	VE:	Artikel-Nr.:	Preis:
0 0,45	110	75	6	394728	8,42 €
U Kombi	160	20	6	393539	4,11 €



Mini-Becher ohne Henkel

Inh./l:	ø/mm:	H/mm:	VE:	Artikel-Nr.:	Preis:
0 0,09	54	60	6	394604	2,97 €
U Kombi	110	12	6	393500	3,28 €



Midi-Becher ohne Henkel

Inh./l:	ø/mm:	H/mm:	VE:	Artikel-Nr.:	Preis:
0 0,28	79	85	6	394601	4,49 €
U Kombi	160	20	6	393539	4,11 €



Maxi-Becher ohne Henkel

Inh./l:	ø/mm:	H/mm:	VE:	Artikel-Nr.:	Preis:
0 0,35	79	115	6	394605	4,88 €
U Kombi	160	20	6	393539	4,11 €

Preise gelten für weißes Porzellan ohne Dekor. / Auf Anfrage erhalten Sie weitere Teile und Dekore dieser Serie. / Preise sind Stückpreise und gelten nicht für VE.



Suppen- / Soßenschale

Inh./l:	ø/mm:	H/mm:	VE:	Artikel-Nr.:	Preis:
0,45	130	55	1	392986	9,22 €



Frühstücksteller / Essteller

Inh./l:	ø/mm:	H/mm:	VE:	Artikel-Nr.:	Preis:
-	220	30	6	393455	7,35 €
-	270	35	6	393457	8,68 €



Suppenteller

Inh./l:	ø/mm:	H/mm:	VE:	Artikel-Nr.:	Preis:
-	210	40	6	393456	7,51 €



Mini- / Midi- / Maxi Dip-Schälchen

Inh./l:	ø/mm:	H/mm:	VE:	Artikel-Nr.:	Preis:
-	90	10	1	397756	5,37 €
-	110	20	1	397757	5,60 €
-	130	24	1	397755	6,02 €



Mini- / Midi- / Maxi Platte

Inh./l:	LxB/mm:	H/mm:	VE:	Artikel-Nr.:	Preis:
-	230 x 175	29	1	393353	11,54 €
-	280 x 218	30	1	393328	16,86 €
-	330 x 259	33	1	393329	23,57 €



Fingerfood-Platte

Inh./l:	LxB/mm:	H/mm:	VE:	Artikel-Nr.:	Preis:
-	300 x 135	20	1	393338	13,14 €



Fischplatte oval

Inh./l:	LxB/mm:	H/mm:	VE:	Artikel-Nr.:	Preis:
-	400 x 183	30	1	393318	30,77 €



Mini- / Midi- / Maxi Schüssel

Inh./l:	ø/mm:	H/mm:	VE:	Artikel-Nr.:	Preis:
0,50	140	70	2	392947	7,28 €
1,10	160	85	1	392962	12,34 €
2,20	190	104	1	392948	15,00 €
4,30	250	113	1	392949	31,23 €



Saucenportionsgefäß

Inh./l:	ø/mm:	H/mm:	VE:	Artikel-Nr.:	Preis:
0,20	100	60	1	393203	9,68 €





GESCHIRRSERIE CONCENTO



Espressotasse

Inh./l:	ø/mm:	H/mm:	VE:	Artikel-Nr.:	Preis:
0 0,10	66	58	6	614700	2,26 €
U	120	-	6	613501	1,52 €



Kaffeetasse

Inh./l:	ø/mm:	H/mm:	VE:	Artikel-Nr.:	Preis:
0 0,19	82	68	6	614710	3,05 €
U Kombi 2 S.	165	-	6	613505	1,92 €



Cappuccinotasse

Inh./l:	ø/mm:	H/mm:	VE:	Artikel-Nr.:	Preis:
0 0,25	94	71	6	614726	3,18 €
U Kombi 2 S.	165	-	6	613505	1,92 €



Milchkaffeetasse

Inh./l:	ø/mm:	H/mm:	VE:	Artikel-Nr.:	Preis:
0 0,34	105	66	6	614780	3,18 €
U Kombi 2 S.	165	-	6	613505	1,92 €



Macchiatobecher

Inh./l:	ø/mm:	H/mm:	VE:	Artikel-Nr.:	Preis:
0 0,28	77	91	6	615327	2,68 €



Preise gelten für weißes Porzellan ohne Dekor. / Auf Anfrage erhalten Sie weitere Dekore dieser Serie. / Preise sind Stückpreise und gelten nicht für VE.



Suppentasse

Inh./l:	ø/mm:	H/mm:	VE:	Artikel-Nr.:	Preis:
0,027	94	-	6	615503	3,18 €
U	153	-	6	613527	1,92 €



Teller flach Fahne

Inh./l:	ø/mm:	H/mm:	VE:	Artikel-Nr.:	Preis:
-	210	-	6	613404	2,72 €
-	270	-	6	613429	4,71 €
-	300	-	3	613301	8,17 €



Teller flach coup

Inh./l:	ø/mm:	H/mm:	VE:	Artikel-Nr.:	Preis:
-	220	-	6	613486	2,80 €
-	260	-	6	613485	4,26 €



Teller tief Fahne

Inh./l:	ø/mm:	H/mm:	VE:	Artikel-Nr.:	Preis:
-	230	-	6	613416	4,25 €



Pastateller tief Fahne

Inh./l:	ø/mm:	H/mm:	VE:	Artikel-Nr.:	Preis:
-	300	-	6	613319	9,63 €



Teller tief coup

Inh./l:	ø/mm:	H/mm:	VE:	Artikel-Nr.:	Preis:
-	205	-	6	613494	2,95 €



Platte oval

Inh./l:	L x B/mm:	H/mm:	VE:	Artikel-Nr.:	Preis:
-	278 x 219	-	6	613305	5,86 €
-	324 x 251	-	6	613306	7,31 €



Schale

Inh./l:	ø/mm:	H/mm:	VE:	Artikel-Nr.:	Preis:
-	130	65	2	612900	2,58 €
-	160	75	1	612901	3,95 €



TASSEN CAFÉ SOMMELIER 2.0



TASSEN CAFÉ SOMMELIER 2.0

- › dünner Trinkrand für gutes Trinkgefühl
- › dicke Wandstärke zur Wärmespeicherung
- › ergonomischer Tassenhenkel
- › eiförmiger Boden für perfekte Crema-Bildung
- › asymmetrische Untertasse mit Raum für Löffel und Schokolade

Diese und weitere Kahla Kollektionen finden Sie in unserem **Onlineshop** ...



Espressotasse

Inh./l:	ø/mm:	H/mm:	VE:	Artikel-Nr.:	Preis weiß:	Preis farbig:
0 0,03	60	48	6	215123	4,34 €	6,74 €
U Kombi	117	14	6	213518	3,23 €	5,03 €



Espressotasse Doppio

Inh./l:	ø/mm:	H/mm:	VE:	Artikel-Nr.:	Preis weiß:	Preis farbig:
0 0,05	60	62	6	215124	4,34 €	6,74 €
U Kombi	117	14	6	213518	3,23 €	5,03 €



Kaffeetasse

Inh./l:	ø/mm:	H/mm:	VE:	Artikel-Nr.:	Preis weiß:	Preis farbig:
0 0,19	86	68	6	214703	4,60 €	7,15 €
U Kombi	160	18	6	213516	4,03 €	6,28 €



Cappuccinotasse Italiano

Inh./l:	ø/mm:	H/mm:	VE:	Artikel-Nr.:	Preis weiß:	Preis farbig:
0 0,18	85	68	6	215125	4,60 €	7,15 €
U Kombi	160	18	6	213516	4,03 €	6,28 €



Cappuccinotasse International

Inh./l:	ø/mm:	H/mm:	VE:	Artikel-Nr.:	Preis weiß:	Preis farbig:
0 0,23	96	64	6	215126	4,60 €	7,15 €
U Kombi	160	18	6	213516	4,03 €	6,28 €



Milchkaffeetasse

Inh./l:	ø/mm:	H/mm:	VE:	Artikel-Nr.:	Preis weiß:	Preis farbig:
0 0,37	102	87	6	214775	5,37 €	8,34 €
U Kombi	160	18	6	213516	4,03 €	6,28 €



Kaffeebecher

Inh./l:	ø/mm:	H/mm:	VE:	Artikel-Nr.:	Preis weiß:	Preis farbig:
0 0,35	85	105	6	215330	6,35 €	9,86 €



Maxibecher

Inh./l:	ø/mm:	H/mm:	VE:	Artikel-Nr.:	Preis weiß:	Preis farbig:
0 0,60	101	113	6	215127	7,51 €	11,65 €

Preise sind Stückpreise und gelten nicht für VE.



schoko-braun



taupe



petrol



rot

TASSENPROGRAMM PRONTO



Espressotasse

Inh./l:	ø/mm:	VE:	Artikel-Nr.:	Preis weiß:	Preis farbig:
0 0,08	66	6	204715	4,11 €	6,40 €
U Kombi	120	6	203501	2,66 €	4,15 €



Espressotasse hoch

Inh./l:	ø/mm:	VE:	Artikel-Nr.:	Preis weiß:	Preis farbig:
0 0,10	56	6	574732	4,11 €	6,40 €
U Kombi	120	6	203501	2,66 €	4,15 €



Kaffee-/Cappuccinotasse

Inh./l:	ø/mm:	VE:	Artikel-Nr.:	Preis weiß:	Preis farbig:
0 0,18	-	6	574750	4,60 €	7,15 €
U Kombi	150	6	573504	3,15 €	4,91 €



Kaffeetasse hoch

Inh./l:	ø/mm:	VE:	Artikel-Nr.:	Preis weiß:	Preis farbig:
0 0,18	77	6	574702	4,60 €	7,15 €
U Kombi	150	6	573504	3,15 €	4,91 €



Macchiatoheber

Inh./l:	ø/mm:	VE:	Artikel-Nr.:	Preis weiß:	Preis farbig:
0 0,28	80	6	575327	4,72 €	7,35 €
U Kombi	160	6	573516	3,43 €	5,34 €



Café-au-lait-Tasse

Inh./l:	ø/mm:	VE:	Artikel-Nr.:	Preis weiß:	Preis farbig:
0 0,40	115	6	204709	6,35 €	9,86 €
U Kombi	180	6	203515	3,95 €	6,17 €



Cappuccinotasse

Inh./l:	ø/mm:	VE:	Artikel-Nr.:	Preis weiß:	Preis farbig:
0 0,25	94	6	204708	4,80 €	7,46 €
U Kombi	160	6	573516	3,43 €	5,34 €

In folgenden Fondfarben erhältlich:

	elfenbein 72-263		himmelblau 72-025
	zitronengelb 70-412		nachtblau 70-307
	orange 72-556		lila 72-820
	orange-gelb 72-767		rosé 69-410
	rot* 72-670		taupe 72-648
	limone 72-456		schokobraun 72-605
	pastellgrün 72-262		grau 70-705
	opalgrün 72-062		anthrazitgrau 69-275
	grün-blau 70-773		schwarz 72-128
	petrol 72-216		



*spülmaschinenfest / Auf Anfrage erhalten Sie weitere Teile und Dekore dieser Serie. / Preise sind Stückpreise und gelten nicht für VE.

TASSENPROGRAMM CUPIT

Becher

Inh./l:	ø/mm:	H/mm:	VE:	Artikel-Nr. transparent:	Artikel-Nr. anthrazit:	Artikel-Nr. deep blue sea:	Artikel-Nr. green lagoon:	Artikel-Nr. stormy blue:	Artikel-Nr. coral sunset:	Preis:
0,23	95	82	6	235033A22001C	235033A22002C	235033A22055C	235033A22054C	235033A22057C	235033A22056C	4,08 €



Becher

Inh./l:	ø/mm:	H/mm:	VE:	Artikel-Nr. transparent:	Artikel-Nr. anthrazit:	Artikel-Nr. deep blue sea:	Artikel-Nr. green lagoon:	Artikel-Nr. stormy blue:	Artikel-Nr. coral sunset:	Preis:
0,35	95	115	6	235031A22001C	235031A22002C	235031A22055C	235031A22054C	235031A22057C	235031A22056C	4,46 €



Becher

Inh./l:	ø/mm:	H/mm:	VE:	Artikel-Nr. transparent:	Artikel-Nr. anthrazit:	Artikel-Nr. deep blue sea:	Artikel-Nr. green lagoon:	Artikel-Nr. stormy blue:	Artikel-Nr. coral sunset:	Preis:
0,47	95	150	6	235032A22001C	235032A22002C	235032A22055C	235032A22054C	235032A22057C	235032A22056C	5,60 €



TASSENPROGRAMM CUPIT

Mit der To Go Becher Kollektion cupit mit innovativer Magic Grip Beschichtung bietet Kahla eine echte Alternative zu Einwegbechern.

Die Silikonapplikationen an Boden und Grifffläche garantiert rutschfesten Stand, isoliert die Wärme und sorgt dafür, dass die Becher angenehm weich und griffig in der Hand liegen. In der Mitte weist der Deckel eine runde Vertiefung auf, in der ein zweiter cupit Becher wie angegossen reinpasst. So lassen sich mehrere von ihnen übereinander stapeln und leichter tragen.



Deckel weiß

Inh./l:	ø/mm:	H/mm:	VE:	Artikel-Nr.:	Preis:
-	100	20	6	ME9808	3,02 €



Deckel anthrazit

Inh./l:	ø/mm:	H/mm:	VE:	Artikel-Nr.:	Preis:
-	100	20	6	ME9807	3,02 €



Deckel deep sea blue

Inh./l:	ø/mm:	H/mm:	VE:	Artikel-Nr.:	Preis:
-	100	20	6	ME9821	3,02 €



Deckel green lagoon

Inh./l:	ø/mm:	H/mm:	VE:	Artikel-Nr.:	Preis:
-	100	20	6	ME9823	3,02 €



Deckel stormy blue

Inh./l:	ø/mm:	H/mm:	VE:	Artikel-Nr.:	Preis:
-	100	20	6	ME9822	3,02 €



Deckel coral sunset

Inh./l:	ø/mm:	H/mm:	VE:	Artikel-Nr.:	Preis:
-	100	20	6	ME9824	3,02 €

Preise sind Stückpreise und gelten nicht für VE.



Becher und Deckel

Inh./l:	ø/mm:	H/mm:	VE:	Artikel-Nr. transparent:	Artikel-Nr. anthrazit:	Artikel-Nr. deep blue sea:	Artikel-Nr. green lagoon:	Artikel-Nr. stormy blue:	Artikel-Nr. coral sunset:	Preis:
0,23	95	82	6	23D196A22001C	23D193A22002C	23D268A22055C	23D270A22054C	23D269A22057C	23E276A22056C	6,58 €



Becher und Deckel

Inh./l:	ø/mm:	H/mm:	VE:	Artikel-Nr. transparent:	Artikel-Nr. anthrazit:	Artikel-Nr. deep blue sea:	Artikel-Nr. green lagoon:	Artikel-Nr. stormy blue:	Artikel-Nr. coral sunset:	Preis:
0,35	95	115	6	23A220A22001C	23A219A22002C	23F145A22055C	23F147A22054C	23F1469A22057C	23F148A22056C	6,97 €



Becher und Deckel

Inh./l:	ø/mm:	H/mm:	VE:	Artikel-Nr. transparent:	Artikel-Nr. anthrazit:	Artikel-Nr. deep blue sea:	Artikel-Nr. green lagoon:	Artikel-Nr. stormy blue:	Artikel-Nr. coral sunset:	Preis:
0,47	95	150	6	23A223A22001C	23A222A22002C	23F155A22055C	23F157A22054C	23F156A22057C	23F158A22056C	8,11 €





GESCHIRRSERIE VINTAGE



Espresso-/Kaffeetasse – weiß

Inh./l:	ø/mm:	H/mm:	VE:	Artikel-Nr.:	Preis:
O 0,09	60	60	12	VNCLCU09WH	4,92 €
U	130	20	12	VNCLSA13WH	4,15 €
O 0,20	85	70	12	VNCLCU20WH	7,23 €
O 0,23	85	75	12	VNCLCU23WH	8,12 €
U Kombi	150	17	12	VNCLSA15WH	4,92 €
O 0,28	90	85	12	VNCLCU28WH	9,20 €
U	170	-	12	VNCLSA17WH	5,97 €



Espresso-/Kaffeetasse – grün

Inh./l:	ø/mm:	H/mm:	VE:	Artikel-Nr.:	Preis:
O 0,09	60	60	12	VNCLCU09GR	4,92 €
U	130	20	12	VNCLSA13GR	4,15 €
O 0,20	85	70	12	VNCLCU20GR	7,23 €
O 0,23	85	75	12	VNCLCU23GR	8,12 €
U Kombi	150	17	12	VNCLSA15GR	4,92 €
O 0,28	90	85	12	VNCLCU28GR	9,20 €
U	170	-	12	VNCLSA17GR	5,97 €



Espresso-/Kaffeetasse – blau

Inh./l:	ø/mm:	H/mm:	VE:	Artikel-Nr.:	Preis:
O 0,09	60	60	12	VNCLCU09BL	4,92 €
U	130	20	12	VNCLSA13BL	4,15 €
O 0,20	85	70	12	VNCLCU20BL	7,23 €
O 0,23	85	75	12	VNCLCU23BL	8,12 €
U Kombi	150	17	12	VNCLSA15BL	4,92 €
O 0,28	90	85	12	VNCLCU28BL	9,20 €
U	170	-	12	VNCLSA17BL	5,97 €



Espresso-/Kaffeetasse – rosa

Inh./l:	ø/mm:	H/mm:	VE:	Artikel-Nr.:	Preis:
O 0,09	60	60	12	VNCLCU09PK	4,92 €
U	130	20	12	VNCLSA13PK	4,15 €
O 0,20	85	70	12	VNCLCU20PK	7,23 €
O 0,23	85	75	12	VNCLCU23PK	8,12 €
U Kombi	150	17	12	VNCLSA15PK	4,92 €
O 0,28	90	85	12	VNCLCU28PK	9,20 €
U	170	-	12	VNCLSA17PK	5,97 €



Teller tief coup – weiß

Inh./l:	ø/mm:	H/mm:	VE:	Artikel-Nr.:	Preis:
0,69	230	40	12	VNNNDP23WH	6,20 €
1,20	260	50	12	VNBUBC26WH	15,23 €
1,90	300	-	6	VNBUBC30WH	17,54 €



Teller tief coup – grün

Inh./l:	ø/mm:	H/mm:	VE:	Artikel-Nr.:	Preis:
0,69	230	40	12	VNNNDP23GR	6,20 €
1,20	260	50	12	VNBUBC26GR	15,23 €
1,90	300	-	6	VNBUBC30GR	17,54 €



Teller tief coup – blau

Inh./l:	ø/mm:	H/mm:	VE:	Artikel-Nr.:	Preis:
0,69	230	40	12	VNNNDP23BL	6,20 €
1,20	260	50	12	VNBUBC26BL	15,23 €
1,90	300	-	6	VNBUBC30BL	17,54 €



Teller tief coup – rosa

Inh./l:	ø/mm:	H/mm:	VE:	Artikel-Nr.:	Preis:
0,69	230	40	12	VNNNDP23PK	6,20 €
1,20	260	50	12	VNBUBC26PK	15,23 €
1,90	300	-	6	VNBUBC30PK	17,54 €

Preise sind Stückpreise und gelten nicht für VE.



Teller flach coup – weiß

Inh./l:	ø/mm:	H/mm:	VE:	Artikel-Nr.:	Preis:
-	150	20	24	VNNNPR15WH	4,05 €
-	180	20	24	VNNNPR18WH	4,54 €
-	210	-	12	VNNNPR21WH	5,08 €
-	240	-	12	VNNNPR24WH	5,51 €
-	270	27	12	VNNNPR27WH	8,12 €
-	290	-	12	VNNNPR29WH	11,28 €
-	310	32	6	VNNNPR31WH	13,15 €



Teller flach coup – grün

Inh./l:	ø/mm:	H/mm:	VE:	Artikel-Nr.:	Preis:
-	150	20	24	VNNNPR15GR	4,05 €
-	180	20	24	VNNNPR18GR	4,54 €
-	210	-	12	VNNNPR21GR	5,08 €
-	240	-	12	VNNNPR24GR	5,51 €
-	270	27	12	VNNNPR27GR	8,12 €
-	290	-	12	VNNNPR29GR	11,28 €
-	310	32	6	VNNNPR31GR	13,15 €



Reisschale – weiß / grün / blau / rosa

Inh./l:	ø/mm:	H/mm:	VE:	Artikel-Nr.:	Preis:
0,58	160	65	12	VNNNRB16WH	7,31 €
0,58	160	65	12	VNNNRB16GR	7,31 €
0,58	160	65	12	VNNNRB16BL	7,31 €
0,58	160	65	12	VNNNRB16PK	7,31 €



Teller flach coup – blau

Inh./l:	ø/mm:	H/mm:	VE:	Artikel-Nr.:	Preis:
-	150	20	24	VNNNPR15BL	4,05 €
-	180	20	24	VNNNPR18BL	4,54 €
-	210	-	12	VNNNPR21BL	5,08 €
-	240	-	12	VNNNPR24BL	5,51 €
-	270	27	12	VNNNPR27BL	8,12 €
-	290	-	12	VNNNPR29BL	11,28 €
-	310	32	6	VNNNPR31BL	13,15 €



Teller flach coup – rosa

Inh./l:	ø/mm:	H/mm:	VE:	Artikel-Nr.:	Preis:
-	150	20	24	VNNNPR15PK	4,05 €
-	180	20	24	VNNNPR18PK	4,54 €
-	210	-	12	VNNNPR21PK	5,08 €
-	240	-	12	VNNNPR24PK	5,51 €
-	270	27	12	VNNNPR27PK	8,12 €
-	290	-	12	VNNNPR29GPK	11,28 €
-	310	32	6	VNNNPR31PK	13,15 €



Müslischale – weiß / grün / blau / rosa

Inh./l:	ø/mm:	H/mm:	VE:	Artikel-Nr.:	Preis:
0,90	200	-	6	VNNNBW20WH	8,97 €
0,90	200	-	6	VNNNBW20GR	8,97 €
0,90	200	-	6	VNNNBW20BL	8,97 €
0,90	200	-	6	VNNNBW20PK	8,97 €



Platte oval – weiß

Inh./l:	L x B/mm:	VE:	Artikel-Nr.:	Preis:
-	260 x 190	12	VNNNOP26WH	9,69 €
-	320 x 230	6	VNNNOP32WH	13,97 €
-	360 x 270	6	VNNNOP36WH	15,85 €



Platte oval – grün

Inh./l:	L x B/mm:	VE:	Artikel-Nr.:	Preis:
-	260 x 190	12	VNNNOP26GR	9,69 €
-	320 x 230	6	VNNNOP32GR	13,97 €
-	360 x 270	6	VNNNOP36GR	15,85 €



Platte oval – blau

Inh./l:	L x B/mm:	VE:	Artikel-Nr.:	Preis:
-	260 x 190	12	VNNNOP26BL	9,69 €
-	320 x 230	6	VNNNOP32BL	13,97 €
-	360 x 270	6	VNNNOP36BL	15,85 €



Platte oval – rosa

Inh./l:	L x B/mm:	VE:	Artikel-Nr.:	Preis:
-	260 x 190	12	VNNNOP26PK	9,69 €
-	320 x 230	6	VNNNOP32PK	13,97 €
-	360 x 270	6	VNNNOP36PK	15,85 €

VINTAGE – lichtdurchlässige Glasur

VINTAGE bringt mit Couptellern, geschwungenen Tassen und lichtdurchlässigen Glasuren einen Hauch von Nostalgie auf den Tisch. Dieser antik anmutende Craquelé-Effekt ist lichtbeständig und nicht porös.

Diese und weitere RAK Kollektionen finden Sie in unserem **Onlineshop** ...





METALFUSION – edel metallisch

Die Kollektion verkörpert die absolute Eleganz, dank einer fortschrittlichen Technik zum Auftragen einer Gold-, Silber- oder Bronzeverarbeitung, die ihr eine edle Optik verleiht.

Besuchen Sie unseren Onlineshop ...



GESCHIRRSERIE METALFUSION



Teller flach

Farbe:	ø/mm:	H/mm:	VE:	Artikel-Nr.:	Preis:
gold	310	-	6	MFMOPFP31GB	23,77 €
silber	310	-	6	MFMOPFP31SB	23,77 €
bronze	310	-	6	MFMOPFP31BB	26,97 €



Teller tief

Farbe:	ø/mm:	H/mm:	VE:	Artikel-Nr.:	Preis:
gold	240	-	12	MFMODP24GB	16,82 €
silber	240	-	12	MFMODP24SB	16,82 €
bronze	240	-	12	MFMODP24BB	18,39 €
gold	270	-	12	MFMODP27GB	20,62 €
silber	270	-	12	MFMODP27SB	20,62 €
bronze	270	-	12	MFMODP27BB	23,77 €



Cloche für Gourmetteller tief

Farbe:	ø/mm:	H/mm:	VE:	Artikel-Nr.:	Preis:
gold	136	95	6	MFFDCL01G	12,23 €
silber	136	95	6	MFFDCL01S	12,23 €
bronze	136	95	6	MFFDCL01B	13,51 €
gold	155	110	6	MFFDCL02G	12,69 €
silber	155	110	6	MFFDCL02S	12,69 €
bronze	155	110	6	MFFDCL02B	14,28 €



Gourmetteller tief

Farbe:	ø/mm:	H/mm:	VE:	Artikel-Nr.:	Preis:
gold	260	60	6	MFFDGD26GB	19,05 €
silber	260	60	6	MFFDGD26SB	19,05 €
bronze	260	60	6	MFFDGD26BB	21,43 €
gold	290	60	6	MFFDGD29GB	22,20 €
silber	290	60	6	MFFDGD29SB	22,20 €
bronze	290	60	6	MFFDGD29BB	25,39 €



Teller flach mit Rand

Farbe:	ø/mm:	H/mm:	VE:	Artikel-Nr.:	Preis:
gold	320	-	6	MFNOPFP32GB	23,77 €
silber	320	-	6	MFNOPFP32SB	23,77 €
bronze	320	-	6	MFNOPFP32BB	26,97 €



Teller Queen

Farbe:	ø/mm:	H/mm:	VE:	Artikel-Nr.:	Preis:
gold	310	25	6	MFGDRP31GB	25,39 €
silber	310	25	6	MFGDRP31SB	25,39 €
bronze	310	25	6	MFGDRP31BB	27,59 €



Gourmetteller flach

Farbe:	ø/mm:	H/mm:	VE:	Artikel-Nr.:	Preis:
gold	290	20	12	MFFDGF29GB	20,62 €
silber	290	20	12	MFFDGF29SB	20,62 €
bronze	290	20	12	MFFDGF29BB	22,20 €



Teller flach mit Relief-Dekor

Farbe:	ø/mm:	H/mm:	VE:	Artikel-Nr.:	Preis:
gold	330	30	6	MFEVFP33GB	25,39 €
silber	330	30	6	MFEVFP33SB	25,39 €
bronze	330	30	6	MFEVFP33BB	28,54 €

Auf Anfrage erhalten Sie weitere Teile dieser Serie. Preise sind Stückpreise und gelten nicht für VE.

GESCHIRRSERIE KARBON



Teller flach coup

Inh./l:	ø/mm:	H/mm:	VE:	Artikel-Nr.:	Preis:
-	150	-	24	KRNNPR15	3,92 €
-	180	-	24	KRNNPR18	4,38 €
-	210	-	12	KRNNPR21	4,92 €
-	240	-	12	KRNNPR24	5,31 €
-	270	-	12	KRNNPR27	7,85 €
-	280	-	12	KRNNPR28	10,66 €
-	290	-	12	KRNNPR29	10,92 €
-	310	-	6	KRNNPR31	12,77 €



Teller quadratisch

Inh./l:	ø/mm:	H/mm:	VE:	Artikel-Nr.:	Preis:
-	110 x 110	17	12	KRAUSP11	4,38 €
-	150 x 150	17	24	KRAUSP15	5,74 €
-	220 x 220	17	12	KRAUSP22	18,15 €
-	240 x 240	17	12	KRAUSP24	19,39 €
-	270 x 270	17	6	KRAUSP27	22,39 €
-	300 x 300	17	6	KRAUSP30	31,69 €
-	330 x 330	17	6	KRAUSP33	44,05 €



Teller tief coup

Inh./l:	ø/mm:	H/mm:	VE:	Artikel-Nr.:	Preis:
0,69	230	-	12	KRNNDP23	6,00 €
1,20	260	-	12	KRBUBC26	14,77 €
1,25	280	-	12	KRNNDP28	21,77 €



Schale

Inh./l:	ø/mm:	H/mm:	VE:	Artikel-Nr.:	Preis:
0,11	90	40	12	KRNNBW09	5,74 €
0,16	100	50	12	KRNNBW10	6,05 €
0,27	120	55	12	KRNNBW12	6,92 €



Reisschale

Inh./l:	ø/mm:	H/mm:	VE:	Artikel-Nr.:	Preis:
0,58	160	65	12	KRNNRB16	7,08 €



Platte oval

Inh./l:	L x B/mm:	H/mm:	VE:	Artikel-Nr.:	Preis:
-	320 x 230	-	6	KRNNOP32	13,54 €
-	360 x 270	-	6	KRNNOP36	15,39 €

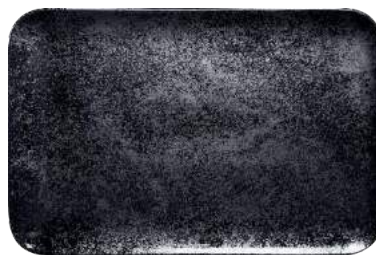

Platte rechteckig

Inh./l:	L x B/mm:	H/mm:	VE:	Artikel-Nr.:	Preis:
-	330 x 220	17	6	KRAURPW33W	31,08 €
-	330 x 270	17	6	KRAURX33	31,82 €
-	380 x 210	17	6	KRAURP38	26,92 €



Platte rechteckig

Inh./l:	L x B/mm:	H/mm:	VE:	Artikel-Nr.:	Preis:
-	220 x 110	17	12	KRAURPM22	9,66 €
-	330 x 110	17	12	KRAURPN33	15,23 €

Auf Anfrage erhalten Sie weitere Teile dieser Serie. Preise sind **Stückpreise** und gelten nicht für VE.

GESCHIRRSERIE NEOFUSION



Teller flach coupe

Inh./l:	ø/mm:	VE:	Artikel-Nr. volcano:	Artikel-Nr. ember:	Artikel-Nr. terra:	Artikel-Nr. magma:	Artikel-Nr. stone:	Artikel-Nr. sand:	Preis:
-	150	24	NFNNPR15BK	NFNNPR15BR	NFNNPR15BW	NFNNPR15DR	NFNNPR15GY	NFNNPR15WH	4,20 €
-	180	24	NFNNPR18BK	NFNNPR18BR	NFNNPR18BW	NFNNPR18DR	NFNNPR18GY	NFNNPR18WH	4,66 €
-	210	12	NFNNPR21BK	NFNNPR21BR	NFNNPR21BW	NFNNPR21DR	NFNNPR21GY	NFNNPR21WH	5,23 €
-	240	12	NFNNPR24BK	NFNNPR24BR	NFNNPR24BW	NFNNPR24DR	NFNNPR24GY	NFNNPR24WH	5,66 €
-	270	12	NFNNPR27BK	NFNNPR27BR	NFNNPR27BW	NFNNPR27DR	NFNNPR27GY	NFNNPR27WH	8,28 €
-	290	12	NFNNPR29BK	NFNNPR29BR	NFNNPR29BW	NFNNPR29DR	NFNNPR29GY	NFNNPR29WH	11,58 €
-	310	6	NFNNPR31BK	NFNNPR31BR	NFNNPR31BW	NFNNPR31DR	NFNNPR31GY	NFNNPR31WH	13,46 €



Teller tief coup

Inh./l:	ø/mm:	VE:	Artikel-Nr. volcano:	Artikel-Nr. ember:	Artikel-Nr. terra:	Artikel-Nr. magma:	Artikel-Nr. stone:	Artikel-Nr. sand:	Preis:
1,20	260	12	NFBUBC26BK	NFBUBC26BR	NFBUBC26BW	NFBUBC26DR	NFBUBC26GY	NFBUBC26WH	15,20 €
1,90	300	6	NFBUBC30BK	NFBUBC30BR	NFBUBC30BW	NFBUBC30DR	NFBUBC30GY	NFBUBC30WH	20,59 €

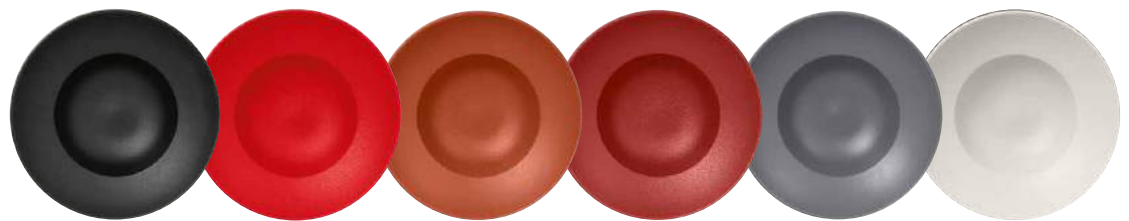

Teller extra tief

Inh./l:	ø/mm:	VE:	Artikel-Nr. volcano:	Artikel-Nr. ember:	Artikel-Nr. terra:	Artikel-Nr. magma:	Artikel-Nr. stone:	Artikel-Nr. sand:	Preis:
0,32	230	6	NFCLXD23BK	NFCLXD23BR	NFCLXD23BW	NFCLXD23DR	NFCLXD23GY	NFCLXD23WH	13,38 €
0,48	260	6	NFCLXD26BK	NFCLXD26BR	NFCLXD26BW	NFCLXD26DR	NFCLXD26GY	NFCLXD26WH	15,62 €



Auf Anfrage erhalten Sie weitere Teile dieser Serie. / Preise sind Stückpreise und gelten nicht für VE.



Nudelschale

Inh./l:	ø/mm:	VE:	Artikel-Nr. volcano:	Artikel-Nr. ember:	Artikel-Nr. terra:	Artikel-Nr. magma:	Artikel-Nr. stone:	Artikel-Nr. sand:	Preis:
0,63	150	6	NFOPNB15BK	NFOPNB15BR	NFOPNB15BW	NFOPNB15DR	NFOPNB15GY	NFOPNB15WH	15,92 €

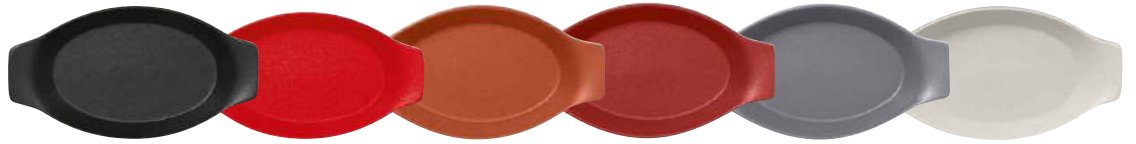

Schale oval mit Griffen

Inh./l:	L x B x H/mm:	VE:	Artikel-Nr. volcano:	Artikel-Nr. ember:	Artikel-Nr. terra:	Artikel-Nr. magma:	Artikel-Nr. stone:	Artikel-Nr. sand:	Preis:
0,20	200 x 110 x 35	12	NFOPOD20BK	NFOPOD20BR	NFOPOD20BW	NFOPOD20DR	NFOPOD20GY	NFOPOD20WH	14,08 €
0,42	250 x 140 x 43	24	NFOPOD25BK	NFOPOD25BR	NFOPOD25BW	NFOPOD25DR	NFOPOD25GY	NFOPOD25WH	19,77 €
0,78	300 x 160 x 52	6	NFOPOD30BK	NFOPOD30BR	NFOPOD30BW	NFOPOD30DR	NFOPOD30GY	NFOPOD30WH	26,85 €



Schale rund mit Griffen

Inh./l:	L x B x H/mm:	VE:	Artikel-Nr. volcano:	Artikel-Nr. ember:	Artikel-Nr. terra:	Artikel-Nr. magma:	Artikel-Nr. stone:	Artikel-Nr. sand:	Preis:
0,45	215 x 180 x 40	12	NFOPRD16BK	NFOPRD16BR	NFOPRD16BW	NFOPRD16DR	NFOPRD16GY	NFOPRD16WH	16,69 €





GESCHIRRSERIE FINE DINE



Kaffeekanne

Inh./l:	ø/mm:	H/mm:	VE:	Artikel-Nr.:	Preis:
0,35	-	150	4	FDCP35	13,89 €



Milchgießer

Inh./l:	ø/mm:	H/mm:	VE:	Artikel-Nr.:	Preis:
0,05	-	60	24	FDCR05	4,35 €
0,15	-	85	6	FDCR15	6,23 €
0,25	-	-	6	FDCR25	7,46 €



Zuckerdose

Inh./l:	ø/mm:	H/mm:	VE:	Artikel-Nr.:	Preis:
0,22	100	50	6	FDSU22	9,28 €



Tasse

Inh./l:	ø/mm:	H/mm:	VE:	Artikel-Nr.:	Preis:
0,09	58	70	12	FDCU09	4,00 €
U	130	25	12	FDSA13	2,85 €
0,20	77	78	12	FDCU20	5,28 €
0,25	84	85	12	FDCU25	5,66 €
U Kombi	150	17	12	FDSA15	3,38 €



Tasse

Inh./l:	ø/mm:	H/mm:	VE:	Artikel-Nr.:	Preis:
0,30	86	88	12	FDCU30	6,97 €
U Kombi	170	30	12	FDSA17	4,00 €



Tasse

Inh./l:	ø/mm:	H/mm:	VE:	Artikel-Nr.:	Preis:
0,30	97	72	12	FDCU30M1	6,15 €
U Kombi	170	30	12	FDSA17	4,00 €



Becher

Inh./l:	ø/mm:	H/mm:	VE:	Artikel-Nr.:	Preis:
0,30	97	72	12	FDMU30	5,00 €
U Kombi	170	30	12	FDSA17	4,00 €



Suppentasse

Inh./l:	ø/mm:	H/mm:	VE:	Artikel-Nr.:	Preis:
0 0,35	110	60	6	FDCS35	7,31 €
U	190	25	12	FDSA19	4,00 €



Teller flach

Inh./l:	ø/mm:	H/mm:	VE:	Artikel-Nr.:	Preis:
-	160	15	24	FDFP16	5,28 €
-	220	20	12	FDFP22	6,62 €
-	250	20	12	FDFP25	8,15 €
-	270	20	12	FDFP27	8,43 €
-	290	20	12	FDFP29	9,66 €
-	310	20	6	FDFP31	10,89 €
-	330	30	6	FDFP33	12,31 €



Teller tief

Inh./l:	ø/mm:	H/mm:	VE:	Artikel-Nr.:	Preis:
0,36	230	40	12	FDDP23	6,97 €
0,77	310	50	6	FDDP31	11,12 €

Auf Anfrage erhalten Sie weitere Teile dieser Serie. / Preise sind Stückpreise und gelten nicht für VE.



Gourmetteller flach

Inh./l:	ø/mm:	H/mm:	VE:	Artikel-Nr.:	Preis:
-	290	20	12	FDGF29	10,35 €



Gourmetteller tief

Inh./l:	ø/mm:	H/mm:	VE:	Artikel-Nr.:	Preis:
-	260	60	6	FDGD26	9,12 €
-	290	60	6	FDGD29	10,51 €



Cloche (für Gourmetteller tief)

Inh./l:	ø/mm:	H/mm:	VE:	Artikel-Nr.:	Preis:
-	136	95	6	FDCL01	9,28 €
-	155	110	6	FDCL02	10,20 €



Salatschale

Inh./l:	ø/mm:	H/mm:	VE:	Artikel-Nr.:	Preis:
1,40	230	82	12	FDBS23	9,66 €



Salatschale oval

Inh./l:	L x B/mm:	H/mm:	VE:	Artikel-Nr.:	Preis:
0,31	160 x 110	50	6	FDB016	8,00 €
1,11	240 x 160	80	6	FDB024	12,69 €
1,07	270 x 190	60	6	FDB027	15,23 €



Schale

Inh./l:	ø/mm:	H/mm:	VE:	Artikel-Nr.:	Preis:
0,11	80	40	12	FDBI08	3,85 €
0,22	110	50	12	FDBI11	3,89 €
0,28	120	60	12	FDBI12	4,23 €
0,45	140	67	12	FDBI14	6,89 €



Platte oval

Inh./l:	L x B/mm:	H/mm:	VE:	Artikel-Nr.:	Preis:
-	300 x 80	-	12	FDOP30	12,08 €



Platte oval

Inh./l:	L x B/mm:	H/mm:	VE:	Artikel-Nr.:	Preis:
-	340 x 255	-	6	FDOP34	13,89 €
-	360 x 270	-	6	FDOP36	14,43 €



Platte oval

Inh./l:	L x B/mm:	H/mm:	VE:	Artikel-Nr.:	Preis:
-	400 x 190	-	12	FDOP40	18,20 €
-	460 x 220	-	12	FDOP46	21,92 €



GESCHIRRSERIE MAZZA



Milchkännchen

Inh./l:	ø/mm:	H/mm:	VE:	Artikel-Nr.:	Preis:
0,15	-	86	12	MZCR15	5,97 €



Espressotasse

Inh./l:	ø/mm:	H/mm:	VE:	Artikel-Nr.:	Preis:
0 0,09	56	70	12	MZCU09	3,62 €
U Kombi	261 x 100	-	6	MZSA26	12,89 €



Kaffeetasse

Inh./l:	ø/mm:	H/mm:	VE:	Artikel-Nr.:	Preis:
0 0,20	80	73	12	MZCU20	5,35 €
U Kombi	261 x 100	-	6	MZSA26	12,89 €



Teetasse

Inh./l:	ø/mm:	H/mm:	VE:	Artikel-Nr.:	Preis:
0 0,23	94	62	12	MZCU23	6,05 €
U Kombi	261 x 100	-	6	MZSA26	12,89 €



Cappuccinotasse

Inh./l:	ø/mm:	H/mm:	VE:	Artikel-Nr.:	Preis:
0 0,28	80	100	12	MZCU28	6,82 €
U Kombi	261 x 100	-	6	MZSA26	12,89 €



Frühstückstasse

Inh./l:	ø/mm:	H/mm:	VE:	Artikel-Nr.:	Preis:
0 0,35	90	87	12	MZCU35	7,28 €
U Kombi	261 x 100	20	6	MZSA26	12,89 €



Teller flach quadratisch

Inh./l:	L x B/mm:	H/mm:	VE:	Artikel-Nr.:	Preis:
-	200 x 180	-	6	MZSP20	10,66 €
-	260 x 234	-	6	MZSP26	16,39 €
-	320 x 290	-	6	MZSP32	26,59 €



Teller flach rechteckig

Inh./l:	L x B/mm:	H/mm:	VE:	Artikel-Nr.:	Preis:
-	200 x 130	-	6	MZRP20	9,54 €
-	260 x 170	-	6	MZRP26	11,85 €
-	320 x 209	-	6	MZRP32	18,92 €

Preise sind Stückpreise und gelten nicht für VE.



Platte twin

Inh./l:	L x B/mm:	H/mm:	VE:	Artikel-Nr.:	Preis:
-	320 x 100	-	6	MZTP32	21,89 €



Cocktailteller

Inh./l:	L x B/mm:	H/mm:	VE:	Artikel-Nr.:	Preis:
-	200 x 64	-	6	MZCP20	6,69 €
-	260 x 76	-	6	MZCP26	12,08 €
-	320 x 94	-	6	MZCP32	24,62 €



Platte baguette

Inh./l:	L x B/mm:	H/mm:	VE:	Artikel-Nr.:	Preis:
-	200 x 75	-	12	MZBP20	10,66 €
-	260 x 100	-	6	MZBP26	12,89 €
-	380 x 102	-	6	MZBP38	30,00 €
-	440 x 106	-	6	MZBP44	35,69 €
-	500 x 110	-	6	MZBP50	40,62 €



Platte elipse

Inh./l:	L x B/mm:	H/mm:	VE:	Artikel-Nr.:	Preis:
-	200 x 130	-	6	MZEP20	10,66 €
-	260 x 170	-	6	MZEP26	14,08 €
-	320 x 209	40	6	MZEP32	29,85 €



Schale quadratisch

Inh./l:	L x B/mm:	H/mm:	VE:	Artikel-Nr.:	Preis:
0,04	80 x 75	-	6	MZMS08	4,69 €



Schale rechteckig

Inh./l:	L x B/mm:	H/mm:	VE:	Artikel-Nr.:	Preis:
0,03	108 x 54	-	6	MZMR11	4,97 €

GESCHIRRSERIE NANO



Teller flach coup

Inh./l:	ø/mm:	H/mm:	VE:	Artikel-Nr.:	Preis:
-	150	20	24	NNPR15	2,62 €
-	180	20	24	NNPR18	2,92 €
-	210	-	12	NNPR21	3,23 €
-	240	-	12	NNPR24	3,51 €
-	270	27	12	NNPR27	5,15 €
-	290	-	12	NNPR29	7,82 €
-	310	32	6	NNPR31	8,43 €



Platte oval

Inh./l:	L x B/mm:	H/mm:	VE:	Artikel-Nr.:	Preis:
-	210 x 150	-	12	NNOP21	4,46 €
-	260 x 190	-	12	NNOP26	5,92 €
-	320 x 230	-	6	NNOP32	9,77 €
-	360 x 270	-	6	NNOP36	11,38 €



Teller tief coup

Inh./l:	ø/mm:	H/mm:	VE:	Artikel-Nr.:	Preis:
0,69	230	40	12	NNDP23	4,38 €



Müsli-Schale

Inh./l:	ø/mm:	H/mm:	VE:	Artikel-Nr.:	Preis:
0,90	200	-	6	NNBW20	4,82 €





GESCHIRRSERIE BANQUET



Kaffeekanne

Inh./l:	ø/mm:	H/mm:	VE:	Artikel-Nr.:	Preis:
0,35	80	150	4	BACP35	11,05 €



Milchgießer

Inh./l:	ø/mm:	H/mm:	VE:	Artikel-Nr.:	Preis:
0,05	-	65	24	BACR05	4,35 €
0,15	-	90	6	BACR15	4,51 €
0,25	-	105	6	BACR25	5,08 €
0,35	-	115	6	BACR35	7,23 €



Zuckerdose

Inh./l:	ø/mm:	H/mm:	VE:	Artikel-Nr.:	Preis:
0,27	85	130	6	BASU27	8,97 €



Zuckertütenschale

Inh./l:	L x B/mm:	H/mm:	VE:	Artikel-Nr.:	Preis:
0,20	110 x 70	40	6	BASH01	5,62 €

Diese und weitere RAK Kollektionen finden Sie in unseren Onlineshop ...



Espressotasse

Inh./l:	ø/mm:	H/mm:	VE:	Artikel-Nr.:	Preis:
0 0,09	70	45	12	BANC09	2,89 €
U	130	17	12	BASA13	1,77 €



Tasse

Inh./l:	ø/mm:	H/mm:	VE:	Artikel-Nr.:	Preis:
0 0,15	83	52	12	BANC15	3,58 €
0 0,22	99	54	12	BANC22	4,82 €
0 0,28	105	60	12	BANC28	5,54 €
U Kombi	150	17	12	BASA15	1,92 €



Becher

Inh./l:	ø/mm:	H/mm:	VE:	Artikel-Nr.:	Preis:
0 0,26	76	106	6	BAMG26	5,66 €
0 0,30	80	108	6	BAFMG30	5,82 €
0 0,36	86	114	12	BAFMG36	5,89 €



Suppentasse

Inh./l:	ø/mm:	H/mm:	VE:	Artikel-Nr.:	Preis:
0,30	105	56	6	BACS30	5,82 €
U Kombi	170	20	12	BAST01	3,05 €



Teller flach

Inh./l:	ø/mm:	H/mm:	VE:	Artikel-Nr.:	Preis:
-	150	16	24	BAFP15	2,89 €
-	170	20	24	BAFP17	3,12 €
-	190	20	24	BAFP19	3,20 €
-	210	25	24	BAFP21	3,66 €
-	230	25	12	BAFP23	3,77 €
-	250	25	12	BAFP25	4,89 €
-	270	-	12	BAFP27	5,82 €
-	290	29	12	BAFP29	7,51 €
-	310	30	6	BAFP31	9,31 €



Teller tief

Inh./l:	ø/mm:	H/mm:	VE:	Artikel-Nr.:	Preis:
-	190	-	12	BADP19	3,20 €
0,67	230	32	12	BADP23	3,77 €
-	260	45	12	BADP26	5,62 €
-	300	-	6	BADP30	8,00 €

Auf Anfrage erhalten Sie weitere Teile dieser Serie. / Preise sind Stückpreise und gelten nicht für VE.



Steakteller oval

Inh./l:	L x B/mm:	H/mm:	VE:	Artikel-Nr.:	Preis:
-	300 x 255	-	6	BAOP30	8,00 €



Pizzateller

Inh./l:	ø/mm:	H/mm:	VE:	Artikel-Nr.:	Preis:
-	268	24	12	BAPP27	5,35 €
-	305	23	6	BAPP32	7,15 €
-	330	25	6	BAPP33	7,23 €



Platte oval

Inh./l:	L x B/mm:	H/mm:	VE:	Artikel-Nr.:	Preis:
-	220 x 155	-	12	BAOP22	4,89 €
-	260 x 184	27	12	BAOP26	7,31 €
-	320 x 220	27	6	BAOP32	10,05 €
-	380 x 260	-	6	BAOP38	11,66 €
-	450 x 330	40	4	BAOP45	17,28 €



Schale stapelbar

Inh./l:	ø/mm:	H/mm:	VE:	Artikel-Nr.:	Preis:
0,30	100	58	6	BACS01	3,51 €
0,48	120	60	12	BABW12	3,77 €
0,63	140	60	12	BABW14	5,20 €



Salatschale stapelbar

Inh./l:	ø/mm:	H/mm:	VE:	Artikel-Nr.:	Preis:
0,25	120	54	12	BASB12	3,51 €
0,60	160	69	12	BASB16	4,23 €
0,72	180	65	12	BASB18	6,92 €
1,18	210	75	12	BASB21	9,15 €



Salatschale

Inh./l:	ø/mm:	H/mm:	VE:	Artikel-Nr.:	Preis:
0,31	120	60	12	BASP12	3,51 €
0,50	140	70	12	BASP14	3,69 €
0,67	160	75	12	BASP16	4,23 €
1,05	200	80	12	BASP20	9,15 €
2,00	250	110	1	BASP25	10,31 €
5,90	310	130	1	BASP31	17,62 €



Butterschälchen

Inh./l:	ø/mm:	H/mm:	VE:	Artikel-Nr.:	Preis:
-	50	25	12	BABR05	2,51 €
0,06	67	35	12	BABR01	2,82 €





GESCHIRRSERIE CLASSIC GOURMET



Kaffeekanne

Inh./l:	ø/mm:	H/mm:	VE:	Artikel-Nr.:	Preis:
0,35	-	160	4	CLCP35	11,82 €



Milchgießer

Inh./l:	ø/mm:	H/mm:	VE:	Artikel-Nr.:	Preis:
0,15	-	70	12	CLCR15	4,74 €
0,25	-	80	12	CLCR25	5,31 €



Zuckerdose

Inh./l:	ø/mm:	H/mm:	VE:	Artikel-Nr.:	Preis:
0,27	85	120	6	CLSU27	9,35 €



Tasse

Inh./l:	ø/mm:	H/mm:	VE:	Artikel-Nr.:	Preis:
0 0,09	60	60	12	CLCU09	3,54 €
U	130	20	12	CLSA13	2,51 €
0 0,20	85	70	12	CLCU20	4,35 €
0 0,23	85	75	12	CLCU23	4,82 €
U Kombi	150	17	12	CLSA15	2,89 €
0 0,28	90	85	12	CLCU28	5,51 €
U	170	-	12	CLSA17	3,28 €



Tasse stapelbar

Inh./l:	ø/mm:	H/mm:	VE:	Artikel-Nr.:	Preis:
0 0,09	60	60	12	CLSC09	3,54 €
U	130	20	12	CLSA13	2,51 €
0 0,20	75	75	12	CLSC20	4,35 €
0 0,23	85	60	12	CLSC23	4,82 €
U Kombi	150	17	12	CLSA15	2,89 €



Suppentasse mit 2 Henkeln

Inh./l:	ø/mm:	H/mm:	VE:	Artikel-Nr.:	Preis:
0,30	105	60	12	CLCS30	7,77 €
U	170	-	12	CLSA17	3,28 €



Auf Anfrage erhalten Sie weitere Teile dieser Serie. / Preise sind Stückpreise und gelten nicht für VE.



Teller flach rund

Inh./l:	ø/mm:	H/mm:	VE:	Artikel-Nr.:	Preis:
-	150	20	24	CLFP15	3,28 €
-	170	20	24	CLFP17	3,51 €
-	190	20	24	CLFP19	3,77 €
-	210	25	24	CLFP21	4,15 €
-	240	-	12	CLFP24	4,62 €
-	270	29	12	CLFP27	6,15 €
-	290	-	12	CLFP29	7,69 €
-	310	30	6	CLFP31	9,58 €
-	330	40	6	CLFP33	11,97 €



Teller tief rund

Inh./l:	ø/mm:	H/mm:	VE:	Artikel-Nr.:	Preis:
0,35	192	32	12	CLDP19	5,20 €
0,73	240	40	12	CLDP24	5,69 €
0,97	260	-	12	CLDP26	7,69 €
-	300	-	6	CLDP30	8,92 €



Teller extra tief rund

Inh./l:	ø/mm:	H/mm:	VE:	Artikel-Nr.:	Preis:
0,32	230	80	6	CLXD23	7,05 €
0,48	260	90	6	CLXD26	8,85 €



Teller flach rechteckig

Inh./l:	L x B/mm:	H/mm:	VE:	Artikel-Nr.:	Preis:
-	210 x 70	-	12	CLRP21	8,31 €
-	290 x 120	-	12	CLRP29	11,05 €
-	330 x 230	-	6	CLRP33	12,92 €
-	380 x 210	-	6	CLRP38	15,31 €



Teller flach quadratisch

Inh./l:	L x B/mm:	H/mm:	VE:	Artikel-Nr.:	Preis:
-	170 x 170	-	12	CLSP17	6,89 €
-	240 x 240	-	12	CLSP24	8,62 €
-	270 x 270	-	12	CLSP27	9,92 €
-	300 x 300	-	6	CLSP30	11,05 €



Salatschale quadratisch

Inh./l:	L x B/mm:	H/mm:	VE:	Artikel-Nr.:	Preis:
0,20	120 x 120	45	12	CLSB12	3,89 €
0,32	140 x 140	45	12	CLSB14	4,77 €
0,40	160 x 160	45	12	CLSB16	5,92 €
0,45	180 x 180	45	12	CLSB18	7,12 €
0,65	210 x 210	45	6	CLSB21	9,35 €





Kaffeekanne

Inh./l:	ø/mm:	H/mm:	VE:	Artikel-Nr.:	Preis:
0,35	88	111	4	ASCP35	9,69 €



Milchgießer

Inh./l:	ø/mm:	H/mm:	VE:	Artikel-Nr.:	Preis:
0,15	68	77	12	ASCR15	3,92 €
0,25	81	89	12	ASCR25	4,46 €
0,40	99	112	6	ASCR40	7,46 €



Zuckerdose

Inh./l:	ø/mm:	H/mm:	VE:	Artikel-Nr.:	Preis:
0,23	84	62	12	ASSU23	7,89 €



Espressotasse

Inh./l:	ø/mm:	H/mm:	VE:	Artikel-Nr.:	Preis:
0 0,09	56	64	12	ASCU09	2,23 €
U	130	-	12	ASSA13	1,74 €



Kaffeetasse

Inh./l:	ø/mm:	H/mm:	VE:	Artikel-Nr.:	Preis:
0 0,20	79	64	12	ASCU20	3,35 €
U Kombi	150	18	12	ASSA15	1,89 €



Becher

Inh./l:	ø/mm:	H/mm:	VE:	Artikel-Nr.:	Preis:
0 0,30	89	88	12	ASMG30	5,08 €
0 0,36	84	106	12	ASMG36	5,15 €
0 0,45	97	85	12	ASMG45	5,77 €
U Kombi	150	18	12	ASSA15	1,89 €



Espressotasse stapelbar

Inh./l:	ø/mm:	H/mm:	VE:	Artikel-Nr.:	Preis:
0,09	-	-	12	ASSC09	2,38 €
U	130	-	12	ASSA13	1,74 €



Kaffeetasse stapelbar

Inh./l:	ø/mm:	H/mm:	VE:	Artikel-Nr.:	Preis:
0,20	-	-	12	ASSC20	3,66 €
U Kombi	150	18	12	ASSA15	1,89 €



Becher stapelbar

Inh./l:	ø/mm:	H/mm:	VE:	Artikel-Nr.:	Preis:
0,36	-	-	12	ASSM36	5,28 €
U Kombi	150	18	12	ASSA15	1,89 €



Suppentasse ohne Henkel

Inh./l:	ø/mm:	H/mm:	VE:	Artikel-Nr.:	Preis:
0,30	-	-	12	ASCS01	3,08 €
U Kombi	150	18	12	ASSA15	1,89 €



Suppentasse

Inh./l:	ø/mm:	H/mm:	VE:	Artikel-Nr.:	Preis:
0,30	99	62	12	ASCS30	5,08 €
U Kombi	150	18	12	ASSA15	1,89 €



Suppentasse stapelbar

Inh./l:	ø/mm:	H/mm:	VE:	Artikel-Nr.:	Preis:
0,30	-	-	12	ASCS02	5,05 €
U Kombi	170	-	12	ASSA17	2,43 €

Auf Anfrage erhalten Sie weitere Teile dieser Serie. / Preise sind **Stückpreise** und gelten nicht für VE.



Teller flach

Inh./l:	ø/mm:	H/mm:	VE:	Artikel-Nr.:	Preis:
-	151	17	24	ASFP15	2,82 €
-	162	18	24	ASFP17	3,05 €
-	190	-	24	ASFP19	3,12 €
-	206	18	12	ASFP21	3,58 €
-	237	19	12	ASFP24	3,92 €
-	250	-	12	ASFP25	5,31 €
-	267	20	12	ASFP27	5,66 €
-	290	-	12	ASFP29	8,05 €
-	310	-	6	ASFP31	9,08 €



Teller quadratisch

Inh./l:	L x B/mm:	H/mm:	VE:	Artikel-Nr.:	Preis:
-	210 x 210	20	12	ASSP21	5,74 €
-	240 x 240	20	12	ASSP24	8,00 €
-	270 x 270	20	6	ASSP27	9,54 €
-	300 x 300	20	6	ASSP30	11,35 €



Teller rechteckig

Inh./l:	L x B/mm:	H/mm:	VE:	Artikel-Nr.:	Preis:
-	240 x 130	20	12	ASRP24	6,58 €
-	290 x 120	20	12	ASRP29	8,43 €
-	295 x 160	20	12	ASRW29	8,89 €
-	380 x 210	20	6	ASRP38	12,08 €



Teller tief

Inh./l:	ø/mm:	H/mm:	VE:	Artikel-Nr.:	Preis:
-	228	32	12	ASDP23	3,69 €
-	258	35	12	ASDP26	5,51 €
-	299	36	6	ASDP30	7,82 €



Platte oval

Inh./l:	L x B/mm:	H/mm:	VE:	Artikel-Nr.:	Preis:
-	278 x 201	19	12	ASOP28	8,43 €
-	336 x 244	23	6	ASOP34	10,38 €
-	355 x 260	20	6	ASOP36	11,69 €



Schale

Inh./l:	ø/mm:	H/mm:	VE:	Artikel-Nr.:	Preis:
0,33	117	37	12	ASBW12	3,08 €
0,60	157	45	12	ASBW16	3,69 €
0,75	172	50	12	ASBW18	6,08 €
1,30	206	59	6	ASBW21	8,00 €



Teller flach

Inh./l:	L x B/mm:	H/mm:	VE:	Artikel-Nr.:	Preis:
-	170 x 150	43	24	G4372	2,52 €
-	315 x 265	32	12	G4373	5,06 €



Teller flach

Inh./l:	ø/mm:	H/mm:	VE:	Artikel-Nr.:	Preis:
-	220	30	12	G4379	2,52 €
-	270	29	24	G2277	2,78 €
-	315	27	12	G4375	5,06 €



Teller tief

Inh./l:	ø/mm:	H/mm:	VE:	Artikel-Nr.:	Preis:
0,45	230	41	24	G4765	2,78 €



Pastateller

Inh./l:	ø/mm:	H/mm:	VE:	Artikel-Nr.:	Preis:
-	280	50	12	G9196	4,80 €



Schälchen

Inh./l:	ø/mm:	H/mm:	VE:	Artikel-Nr.:	Preis:
0,28	158	47	24	G4377	2,78 €

Preise sind Stückpreise und gelten nicht für VE.

GESCHIRRSERIE MEKKANO



Schale

Inh./l:	L x B/mm:	H/mm:	VE:	Artikel-Nr.:	Preis:
0,05	73 x 73	23	24	L9548	2,02 €



Schale

Inh./l:	L x B/mm:	H/mm:	VE:	Artikel-Nr.:	Preis:
0,10	149 x 73	23	24	L9562	2,40 €



Schale

Inh./l:	L x B/mm:	H/mm:	VE:	Artikel-Nr.:	Preis:
0,13	73 x 73	43	24	L9556	2,40 €



Schale

Inh./l:	L x B/mm:	H/mm:	VE:	Artikel-Nr.:	Preis:
0,28	149 x 73	43	24	L9561	2,89 €



Quadratteller

Inh./l:	L x B/mm:	H/mm:	VE:	Artikel-Nr.:	Preis:
-	240 x 240	23	24	L9557	6,29 €



Rechteckplatte

Inh./l:	L x B/mm:	H/mm:	VE:	Artikel-Nr.:	Preis:
-	310 x 160	23	24	L9558	6,29 €



Rechteckplatte

Inh./l:	L x B/mm:	H/mm:	VE:	Artikel-Nr.:	Preis:
-	450 x 120	36	6	L9584	13,11 €



Rechteckplatte

Inh./l:	L x B/mm:	H/mm:	VE:	Artikel-Nr.:	Preis:
-	395 x 190	33	6	L9585	15,72 €

GESCHIRRSERIE SEASON'S BAR

Schale

Inh./l:	ø/mm:	H/mm:	VE:	Artikel-Nr.:	Preis:
0,20	109	49	12	L1200	2,03 €
0,40	139	68	12	L0924	2,86 €
0,70	170	83	12	H3428	4,05 €
1,00	200	99	8	H3427	6,06 €
1,80	225	118	6	H4444	8,58 €
2,20	245	133	6	H4445	10,11 €



Preise sind Stückpreise und gelten nicht für VE.

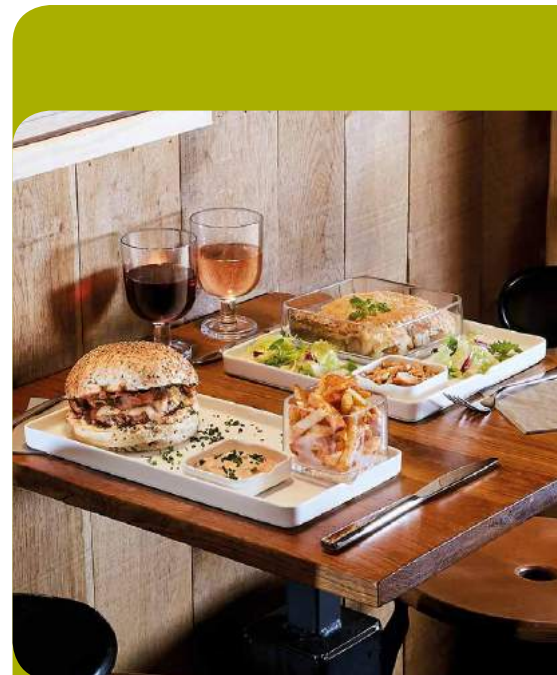



GESCHIRRSERIE INTENSITY UNI



Tasse stapelbar

Inh./l:	ø/mm:	H/mm:	VE:	Artikel-Nr.:	Preis:
0 0,19	78	64	48	L2436	2,42 €
U Kombi	140	20	48	H9984	1,52 €



Tasse stapelbar

Inh./l:	ø/mm:	H/mm:	VE:	Artikel-Nr.:	Preis:
0 0,22	77	74	48	L2427	2,48 €
U Kombi	140	20	48	H9984	1,52 €



Tasse stapelbar

Inh./l:	ø/mm:	H/mm:	VE:	Artikel-Nr.:	Preis:
0 0,25	85	70	36	L2434	2,55 €
U Kombi	153	21	36	L2437	1,65 €



Tasse stapelbar

Inh./l:	ø/mm:	H/mm:	VE:	Artikel-Nr.:	Preis:
0 0,09	56	61	48	J6992	1,91 €
U	115	15	48	J7429	1,26 €



Tasse stapelbar

Inh./l:	ø/mm:	H/mm:	VE:	Artikel-Nr.:	Preis:
0 0,19	80	58	48	H9982	2,42 €
U Kombi	140	20	48	H9984	1,52 €



Bockbecher stapelbar

Inh./l:	ø/mm:	H/mm:	VE:	Artikel-Nr.:	Preis:
0 0,29	79	89	36	J6993	1,97 €



Suppentasse stapelbar

Inh./l:	ø/mm:	H/mm:	VE:	Artikel-Nr.:	Preis:
0 0,31	105	54	24	J1005	3,03 €
U Kombi	140	20	48	H9984	1,52 €



Teller flach

Inh./l:	ø/mm:	H/mm:	VE:	Artikel-Nr.:	Preis:
-	160	17	24	G4394	2,15 €
-	205	18	24	G4391	2,78 €
-	240	20	24	H7496	3,17 €
-	255	19	24	G4392	3,42 €
-	275	20	24	G4398	3,66 €
-	310	16	12	G4395	6,32 €



Steakteller

Inh./l:	L x B/mm:	H/mm:	VE:	Artikel-Nr.:	Preis:
-	300 x 260	30	12	G9144	5,06 €



Teller tief

Inh./l:	ø/mm:	H/mm:	VE:	Artikel-Nr.:	Preis:
0,35	220	37	24	G4396	3,17 €



Teller tief

Inh./l:	ø/mm:	H/mm:	VE:	Artikel-Nr.:	Preis:
1,20	260	45	24	L6769	3,23 €

Preise sind Stückpreise und gelten nicht für VE.

Pastateller

Inh./l:	ø/mm:	H/mm:	VE:	Artikel-Nr.:	Preis:
1,15	285	45	12	G4399	5,06 €

Risotto- / Pastateller

Inh./l:	ø/mm:	H/mm:	VE:	Artikel-Nr.:	Preis:
-	290	58	12	G9822	5,06 €

Risottoteller tief

Inh./l:	ø/mm:	H/mm:	VE:	Artikel-Nr.:	Preis:
-	240	56	12	H8592	5,31 €

Wokteller

Inh./l:	L x B/mm:	H/mm:	VE:	Artikel-Nr.:	Preis:
1,30	286 x 220	70	24	L7027	3,78 €

Pizzateller

Inh./l:	ø/mm:	H/mm:	VE:	Artikel-Nr.:	Preis:
-	330	18	12	L6597	3,78 €

Rechteckplatte

Inh./l:	L x B/mm:	H/mm:	VE:	Artikel-Nr.:	Preis:
1,30	350 x 240	20	6	L8469	4,77 €

Platte oval

Inh./l:	ø/mm:	H/mm:	VE:	Artikel-Nr.:	Preis:
-	350 x 260	26	12	G4975	6,95 €

Schälchen

Inh./l:	ø/mm:	H/mm:	VE:	Artikel-Nr.:	Preis:
0,50	160	45	12	H4481	3,17 €





Tasse stapelbar

Inh./l:	ø/mm:	H/mm:	VE:	Artikel-Nr.:	Preis:
O 0,09	63	53	12	805209	4,12 €
U	130	19	12	806909	2,85 €
O 0,18	77	58	12	805118	5,03 €
O 0,22	78	69	12	805122	5,43 €
O 0,27	88	65	12	805127	5,94 €
U Kombi	160	20	12	806918	3,35 €



Becher stapelbar

Inh./l:	ø/mm:	H/mm:	VE:	Artikel-Nr.:	Preis:
O 0,26	77	85	12	805526	5,83 €
U Kombi	160	20	12	806918	3,35 €



Suppentasse stapelbar

Inh./l:	ø/mm:	H/mm:	VE:	Artikel-Nr.:	Preis:
O 0,28	99	54	12	802727	6,44 €
U Kombi	160	20	12	806918	3,35 €



Teller flach Fahne

Inh./l:	ø/mm:	H/mm:	VE:	Artikel-Nr.:	Preis:
-	160	18	12	800016	3,35 €
-	201	20	12	800020	5,60 €
-	234	23	6	800023	7,55 €
-	257	25	6	800025	8,39 €
-	276	29	6	800028	10,91 €
-	310	25	6	800031	13,42 €



Teller flach schmale Fahne

Inh./l:	ø/mm:	H/mm:	VE:	Artikel-Nr.:	Preis:
-	257	26	6	800625	8,39 €



Teller tief Fahne

Inh./l:	ø/mm:	H/mm:	VE:	Artikel-Nr.:	Preis:
0,36	234	36	6	800123	7,97 €



Teller halbtief Fahne

Inh./l:	ø/mm:	H/mm:	VE:	Artikel-Nr.:	Preis:
0,23	200	26	12	800220	5,88 €



Schale

Inh./l:	ø/mm:	H/mm:	VE:	Artikel-Nr.:	Preis:
0,22	144	38	12	803064	4,93 €
0,32	158	45	12	803166	5,94 €
0,48	187	50	6	803168	7,55 €
0,78	222	58	6	803172	10,56 €



Schale stapelbar

Inh./l:	ø/mm:	H/mm:	VE:	Artikel-Nr.:	Preis:
0,28	122	39	12	803012	5,53 €



Suppenschale

Inh./l:	ø/mm:	H/mm:	VE:	Artikel-Nr.:	Preis:
0,38	120	52	12	806512	6,54 €



Bowl

Inh./l:	ø/mm:	H/mm:	VE:	Artikel-Nr.:	Preis:
0,28	99	55	12	806510	5,43 €

Preise gelten für weißes Porzellan ohne Dekor. / Auf Anfrage erhalten Sie weitere Teile und Dekore dieser Serie. / Krankenhaus-Systemteile auf Anfrage. / Preise sind Stückpreise und gelten nicht für VE.

GESCHIRRSERIE CARAT



Tasse stapelbar

Inh./l:	ø/mm:	H/mm:	VE:	Artikel-Nr.:	Preis:
0 0,09	63	50	12	255209	4,12 €
U	125	16	12	256909	2,85 €
0 0,18	79	57	12	255118	5,03 €
0 0,22	80	67	12	255122	5,43 €
0 0,28	86	70	12	255128	6,04 €
U Kombi	159	20	12	256918	3,35 €



Becher stapelbar

Inh./l:	ø/mm:	H/mm:	VE:	Artikel-Nr.:	Preis:
0 0,30	81	93	6	255528	6,04 €
U 2 Spiegel	159	20	12	257100	3,35 €



Suppentasse stapelbar

Inh./l:	ø/mm:	H/mm:	VE:	Artikel-Nr.:	Preis:
0 0,27	95	57	12	252727	6,44 €
U Kombi	159	20	12	256918	3,35 €



Teller flach Fahne

Inh./l:	ø/mm:	H/mm:	VE:	Artikel-Nr.:	Preis:
-	160	16	12	250016	3,35 €
-	201	19	12	250020	5,60 €
-	231	21	6	250023	7,55 €
-	242	21	6	250024	7,97 €
-	257	24	6	250025	8,39 €
-	271	28	6	250027	10,07 €
-	280	25	6	250028	10,91 €
-	300	26	6	250030	12,59 €



Teller tief Fahne

Inh./l:	ø/mm:	H/mm:	VE:	Artikel-Nr.:	Preis:
0,34	231	32	6	250123	7,97 €



Teller halbtief Fahne

Inh./l:	ø/mm:	H/mm:	VE:	Artikel-Nr.:	Preis:
0,22	200	25	12	250220	5,88 €



Salatiere rund

Inh./l:	ø/mm:	H/mm:	VE:	Artikel-Nr.:	Preis:
0,53	144	50	12	253114	8,05 €
0,98	172	60	4	253117	12,58 €



Schale

Inh./l:	ø/mm:	H/mm:	VE:	Artikel-Nr.:	Preis:
0,33	123	41	12	253012	6,04 €



Eintopfschale

Inh./l:	ø/mm:	H/mm:	VE:	Artikel-Nr.:	Preis:
0,90	175	54	4	256018	11,77 €



Suppenschale

Inh./l:	ø/mm:	H/mm:	VE:	Artikel-Nr.:	Preis:
0,38	119	52	12	256512	6,54 €



Auf Anfrage erhalten Sie weitere Teile und Dekore dieser Serie. / Krankenhaus-Systemteile auf Anfrage. / Preise sind Stückpreise und gelten nicht für VE.

GESCHIRRSERIE B1100 / 6200



Kaffeekanne

Inh./l:	ø/mm:	H/mm:	VE:	Artikel-Nr.:	Preis:
0,28	134	114	6	114130	10,34 €



Milchgießer

Inh./l:	ø/mm:	H/mm:	VE:	Artikel-Nr.:	Preis:
0,04	52	45	24	114604	2,49 €
0,13	101	73	12	114715	4,74 €
0,50	127	139	6	114750	10,34 €

BAUSCHER
GERMANY



Tasse stapelbar

Inh./l:	ø/mm:	H/mm:	VE:	Artikel-Nr.:	Preis:
0 0,19	85	54	12	115218	2,42 €
U Kombi	139	21	12	116918	1,71 €



Tasse stapelbar

Inh./l:	ø/mm:	H/mm:	VE:	Artikel-Nr.:	Preis:
0 0,10	65	51	12	115260	2,14 €
U	120	17	12	116910	1,25 €
0 0,18	78	58	12	115268	2,42 €
U Kombi	139	21	12	116918	1,71 €



Tasse hoch stapelbar

Inh./l:	ø/mm:	H/mm:	VE:	Artikel-Nr.:	Preis:
0 0,22	75	78	12	115323	2,60 €
U Kombi	160	21	12	706918	3,35 €
U	147	21	12	716915	2,86 €



Becher

Inh./l:	ø/mm:	H/mm:	VE:	Artikel-Nr.:	Preis:
0 0,27	79	78	12	115627	2,60 €
Deckel, grau	87	8	12	598902	1,93 €
U Kombi	139	21	12	116918	1,71 €



Weitere Infos und Ergänzungsteile
finden Sie in unserem **Onlineshop** ...



Tasse stapelbar

Inh./l:	ø/mm:	H/mm:	VE:	Artikel-Nr.:	Preis:
0 0,10	70	47	12	625210	2,05 €
U	121	18	12	626910	1,18 €
0 0,18	83	55	12	625218	2,31 €
0 0,21	87	59	12	625222	2,54 €
U Kombi	147	20	12	626918	1,63 €



Suppentasse stapelbar

Inh./l:	ø/mm:	H/mm:	VE:	Artikel-Nr.:	Preis:
0 0,25	99	53	12	112826	4,02 €
U Kombi	139	21	12	116918	1,71 €



Suppentasse stapelbar

Inh./l:	ø/mm:	H/mm:	VE:	Artikel-Nr.:	Preis:
0 0,25	98	52	12	622825	3,83 €
U Kombi	147	20	12	626918	1,63 €

Auf Anfrage erhalten Sie weitere Teile dieser Serie. / Preise sind **Stückpreise** und gelten nicht für VE.



Teller flach Fahne

Inh./l:	ø/mm:	H/mm:	VE:	Artikel-Nr.:	Preis:
-	172	18	12	110017	2,31 €
-	188	18	12	110019	2,42 €
-	204	20	12	110021	3,28 €
-	229	23	6	110023	3,60 €
-	238	24	6	110024	4,02 €
-	257	26	6	110025	4,52 €
-	279	28	6	110028	6,46 €

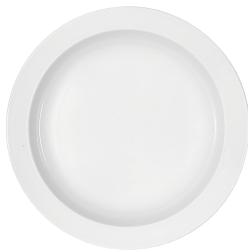

Teller tief Fahne

Inh./l:	ø/mm:	H/mm:	VE:	Artikel-Nr.:	Preis:
0,42	214	35	6	110122	4,15 €

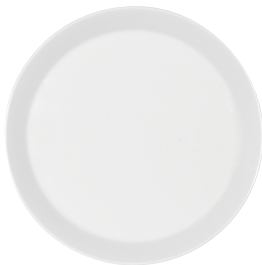

Teller flach coup

Inh./l:	ø/mm:	H/mm:	VE:	Artikel-Nr.:	Preis:
-	230	23	6	111223	4,52 €



Teller flach coup

Inh./l:	ø/mm:	H/mm:	VE:	Artikel-Nr.:	Preis:
-	170	20	12	621217	2,20 €
-	192	20	12	621219	2,31 €
-	210	24	12	621221	3,12 €
-	240	26	6	621224	3,83 €
-	257	26	6	621225	4,32 €
-	270	29	6	621227	5,86 €



Teller tief coup

Inh./l:	ø/mm:	H/mm:	VE:	Artikel-Nr.:	Preis:
0,63	209	41	6	621321	3,95 €



Schale

Inh./l:	ø/mm:	H/mm:	VE:	Artikel-Nr.:	Preis:
0,34	115	47	12	623112	4,28 €
0,85	174	52	4	623118	8,74 €



Schale

Inh./l:	ø/mm:	H/mm:	VE:	Artikel-Nr.:	Preis:
0,40	135	43	6	213113	4,28 €
1,18	187	62	3	213119	9,86 €
1,58	204	69	6	213121	11,20 €
2,24	227	73	3	213123	13,89 €



Bowl

Inh./l:	ø/mm:	H/mm:	VE:	Artikel-Nr.:	Preis:
0,37	120	51	12	216512	4,71 €
0,70	146	61	12	216615	7,55 €
1,00	169	62	3	216617	8,75 €



BW BAUSCHER
GERMANY

GESCHIRRSERIE DIMENSION



Tasse

Inh./l:	ø/mm:	H/mm:	VE:	Artikel-Nr.:	Preis:
0 0,09	69	51	12	905209	4,05 €
U	123	15	12	906909	2,63 €
0 0,18	79	60	12	905168	4,94 €
0 0,25	78	81	12	905375	5,62 €
U Kombi	155	18	12	906918	3,29 €



Tasse / Becher stapelbar

Inh./l:	ø/mm:	H/mm:	VE:	Artikel-Nr.:	Preis:
0 0,18	78	63	12	905118	4,94 €
0 0,22	78	75	12	905122	5,34 €
0 0,29	78	102	6	905629	5,97 €
U Kombi	155	18	12	906918	3,29 €



Spezialbecher

Inh./l:	ø/mm:	H/mm:	VE:	Artikel-Nr.:	Preis:
0 0,30	81	81	6	905331	6,11 €
U 2 Spiegel	163	20	12	907118	5,36 €



Suppentasse stapelbar

Inh./l:	ø/mm:	H/mm:	VE:	Artikel-Nr.:	Preis:
0 0,28	100	55	12	902727	6,32 €
U Kombi	155	18	12	906918	3,29 €



Teller flach Fahne

Inh./l:	ø/mm:	H/mm:	VE:	Artikel-Nr.:	Preis:
-	160	17	12	900016	3,29 €
-	200	20	12	900020	5,49 €
-	229	24	6	900023	7,42 €
-	255	25	6	900025	8,23 €
-	276	26	6	900028	10,71 €
-	313	27	6	900031	13,15 €

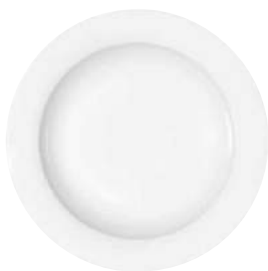

Teller tief Fahne

Inh./l:	ø/mm:	H/mm:	VE:	Artikel-Nr.:	Preis:
0,36	232	35	6	900123	7,80 €

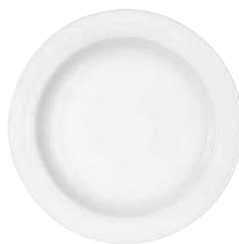

Teller halbtief Fahne

Inh./l:	ø/mm:	H/mm:	VE:	Artikel-Nr.:	Preis:
0,21	200	27	12	900220	5,77 €



Spezialteller halbtief Fahne

Inh./l:	ø/mm:	H/mm:	VE:	Artikel-Nr.:	Preis:
-	240	29	6	900224	8,23 €
-	257	30	6	900225	8,65 €



Schale

Inh./l:	ø/mm:	H/mm:	VE:	Artikel-Nr.:	Preis:
0,20	148	43	6	903165	4,83 €
0,45	181	59	6	903168	7,11 €



Schale

Inh./l:	ø/mm:	H/mm:	VE:	Artikel-Nr.:	Preis:
0,27	120	40	12	903062	5,34 €



Suppenschale / Eintopfschale

Inh./l:	ø/mm:	H/mm:	VE:	Artikel-Nr.:	Preis:
0,44	147	71	6	902940	6,62 €
0,85	202	73	6	906090	11,54 €

Preise gelten für weißes Porzellan ohne Dekor. / Auf Anfrage erhalten Sie weitere Dekore und Teile dieser Serie. / Preise sind Stückpreise und gelten nicht für VE.

GESCHIRRSERIE DONNA



Tasse stapelbar

Inh./l:	ø/mm:	H/mm:	VE:	Artikel-Nr.:	Preis:
0 0,09	60	50	12	9185109	3,94 €
U	119	15	12	9186909	2,57 €
0 0,18	79	63	12	9185118	4,82 €
0 0,25	86	68	12	9185125	5,49 €
U Kombi	160	21	12	9186918	3,22 €



Kaffebecher

Inh./l:	ø/mm:	H/mm:	VE:	Artikel-Nr.:	Preis:
0,28	79	85	12	9185628	5,78 €



Suppentasse stapelbar

Inh./l:	ø/mm:	H/mm:	VE:	Artikel-Nr.:	Preis:
0 0,28	99	62	12	9182730	6,26 €
U Kombi	160	21	12	9186918	3,22 €



Teller flach Fahne

Inh./l:	ø/mm:	H/mm:	VE:	Artikel-Nr.:	Preis:
-	158	18	12	9180016	3,22 €
-	200	20	12	9180020	5,37 €
-	257	24	6	9180025	8,03 €
-	272	26	6	9180027	9,65 €
-	310	26	6	9180031	12,85 €



Teller tief Fahne

Inh./l:	ø/mm:	H/mm:	VE:	Artikel-Nr.:	Preis:
0,22	200	27	12	9180120	5,63 €
0,30	231	32	6	9180123	7,63 €



Salat rund

Inh./l:	ø/mm:	H/mm:	VE:	Artikel-Nr.:	Preis:
0,30	119	41	12	9183112	5,49 €
0,59	149	51	12	9183115	8,28 €
1,00	179	63	3	9183118	12,25 €
1,70	208	73	3	9183121	18,99 €



Suppenschale

Inh./l:	ø/mm:	H/mm:	VE:	Artikel-Nr.:	Preis:
0,46	118	65	6	9185740	6,46 €



Sauciere

Inh./l:	ø/mm:	H/mm:	VE:	Artikel-Nr.:	Preis:
0,35	99	75	6	9183835	11,77 €



Buttersauciere

Inh./l:	ø/mm:	H/mm:	VE:	Artikel-Nr.:	Preis:
0,09	103	56	12	9183809	6,20 €

Preise gelten für weißes Porzellan ohne Dekor. / Auf Anfrage erhalten Sie weitere Dekore und Teile dieser Serie. / Preise sind **Stückpreise** und gelten nicht für VE.



SCHÖNWALD
Germany





Kaffeekanne

Inh./l:	ø/mm:	H/mm:	VE:	Artikel-Nr.:	Preis:
0,30	90	110	6	9114130	13,00 €



Milchgießer

Inh./l:	ø/mm:	H/mm:	VE:	Artikel-Nr.:	Preis:
0,03	42	38	24	9184603	3,85 €
0,15	70	75	12	9114715	6,74 €



Zuckerschale

Inh./l:	ø/mm:	H/mm:	VE:	Artikel-Nr.:	Preis:
-	65	17	24	9115706	1,72 €
-	95	17	12	9115710	2,25 €



Suppentasse stapelbar

Inh./l:	ø/mm:	H/mm:	VE:	Artikel-Nr.:	Preis:
0 0,26	98	55	12	9112728	5,46 €
U Kombi	146	20	12	9116918	2,74 €



Tasse

Inh./l:	ø/mm:	H/mm:	VE:	Artikel-Nr.:	Preis:
0 0,17	82	56	12	9055168	4,34 €
U Kombi	143	18	12	9056918	2,60 €



Tasse stapelbar

Inh./l:	ø/mm:	H/mm:	VE:	Artikel-Nr.:	Preis:
0 0,09	66	43	12	9115109	3,55 €
U	111	17	12	9116909	2,17 €
0 0,18	83	54	12	9115118	4,34 €
0 0,25	91	59	12	9115125	4,94 €
0 0,32	99	65	12	9115132	5,54 €
U Kombi	146	20	12	9116918	2,74 €



Tasse dünn stapelbar

Inh./l:	ø/mm:	H/mm:	VE:	Artikel-Nr.:	Preis:
0 0,19	75	61	12	9045169	4,43 €
U	136	22	12	9046919	2,60 €



Tasse nieder

Inh./l:	ø/mm:	H/mm:	VE:	Artikel-Nr.:	Preis:
0 0,19	88	51	12	9015119	4,43 €
U Kombi	139	24	12	9016919	2,60 €
0 0,25	97	57	12	9015125	4,94 €
U Kombi	147	22	12	9016927	2,74 €



Tasse nieder

Inh./l:	ø/mm:	H/mm:	VE:	Artikel-Nr.:	Preis:
0 0,72	129	84	2	9015360	7,98 €
U	193	23	12	9017101	3,75 €



Tasse nieder

Inh./l:	ø/mm:	H/mm:	VE:	Artikel-Nr.:	Preis:
0 0,10	73	42	12	9015160	3,65 €
U Kombi	111	17	12	9116909	2,17 €
0 0,19	88	51	12	9015169	4,43 €
U Kombi	139	24	12	9016919	2,60 €
0 0,25	97	57	12	9015175	4,94 €
U Kombi	147	22	12	9016927	2,74 €
0 0,30	104	61	12	9015180	5,37 €
0 0,40	114	64	12	9015190	6,25 €
U Kombi	160	24	12	9016930	2,89 €



Espressotasse

Inh./l:	ø/mm:	H/mm:	VE:	Artikel-Nr.:	Preis:
0 0,09	59	60	12	9015259	3,55 €
U Kombi	111	17	12	9116909	2,17 €



Tasse hoch

Inh./l:	ø/mm:	H/mm:	VE:	Artikel-Nr.:	Preis:
0 0,19	73	80	12	9015270	4,51 €
U Kombi	139	24	12	9016919	2,60 €



Kaffeebecher

Inh./l:	ø/mm:	H/mm:	VE:	Artikel-Nr.:	Preis:
0,28	80	86	12	9205528	5,78 €

Preise gelten für weißes Porzellan ohne Dekor. / Auf Anfrage erhalten Sie weitere Dekore und Teile dieser Serien. / Preise sind Stückpreise und gelten nicht für VE.



Kaffebecher

Inh./l:	ø/mm:	H/mm:	VE:	Artikel-Nr.:	Preis:
0 0,25	75	92	6	9015626	4,94 €
U Kombi	139	24	12	9016919	2,60 €
0 0,30	79	99	6	9015630	5,37 €
0 0,40	83	129	6	9015640	6,25 €
U Kombi	147	22	12	9016927	2,74 €
0 0,53	84	152	6	9015650	7,11 €
U Kombi	160	24	12	9016930	2,89 €

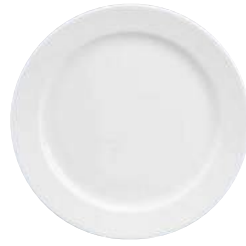

Teller flach Fahne

Inh./l:	ø/mm:	H/mm:	VE:	Artikel-Nr.:	Preis:
-	153	18	12	9110015	2,74 €
-	176	19	12	9110017	4,09 €
-	194	20	12	9110019	4,58 €
-	213	21	12	9110021	5,31 €
-	238	24	6	9110024	6,86 €
-	258	26	6	9110026	7,95 €
-	281	30	6	9110028	9,40 €
-	311	26	6	9110031	11,57 €



Teller flach coup

Inh./l:	ø/mm:	H/mm:	VE:	Artikel-Nr.:	Preis:
-	153	18	12	9051215	2,74 €
-	170	20	12	9051217	4,09 €
-	189	22	12	9051219	4,58 €
-	210	24	12	9051221	5,31 €
-	230	24	6	9051223	6,51 €
-	241	25	6	9051224	6,86 €
-	257	27	6	9051226	7,23 €
-	280	27	6	9051228	9,40 €
-	307	27	6	9051231	11,57 €



Teller tief Fahne

Inh./l:	ø/mm:	H/mm:	VE:	Artikel-Nr.:	Preis:
0,36	200	36	12	9110120	5,06 €
0,45	231	39	6	9110123	6,86 €
0,45	270	43	6	9110127	9,05 €
0,75	309	41	6	9110131	11,94 €



Teller tief coup

Inh./l:	ø/mm:	H/mm:	VE:	Artikel-Nr.:	Preis:
0,50	194	36	6	9051319	4,83 €
0,65	209	42	6	9051321	5,55 €
0,75	257	35	6	9051326	8,31 €



Eintopfteller tief coup

Inh./l:	ø/mm:	H/mm:	VE:	Artikel-Nr.:	Preis:
1,15	255	43	6	9051426	8,43 €



Salat rund

Inh./l:	ø/mm:	H/mm:	VE:	Artikel-Nr.:	Preis:
0,30 (links)	145	35	12	9043114	4,94 €
0,14	100	30	24	9113110	3,55 €
0,30	120	44	12	9113112	4,94 €
0,59	149	53	12	9113115	7,46 €
0,90	169	62	4	9113117	10,14 €
1,80	209	76	3	9113121	17,95 €



Bowl / Sauciere

Inh./l:	ø/mm:	H/mm:	VE:	Artikel-Nr.:	Preis:
0 0,40	110	63	2	9455712	6,46 €
U	160	23	12	9046930	2,89 €



GESCHIRRSERIE MATINEE



Kaffeekanne

Inh./l:	ø/mm:	H/mm:	VE:	Artikel-Nr.:	Preis:
0,30	-	-	6	121113	13,97 €



Kaffeekanne

Inh./l:	ø/mm:	H/mm:	VE:	Artikel-Nr.:	Preis:
0,60	-	-	6	121102	19,00 €



Milchkännchen

Inh./l:	ø/mm:	H/mm:	VE:	Artikel-Nr.:	Preis:
0,15	-	-	6	121002	6,48 €
0,30	-	-	6	121004	8,98 €



Zuckerdose

Inh./l:	ø/mm:	H/mm:	VE:	Artikel-Nr.:	Preis:
0,25	-	-	6	122007	11,54 €



Espressotasse stapelbar

Inh./l:	ø/mm:	H/mm:	VE:	Artikel-Nr.:	Preis:
O 0,09	67	49	6	125405	4,15 €
U	130	13	6	123502	2,40 €



Tasse stapelbar

Inh./l:	ø/mm:	H/mm:	VE:	Artikel-Nr.:	Preis:
O 0,18	81	59	6	125406	4,60 €
O 0,22	84	65	6	125112	4,72 €
U Kombi	160	18	6	123516	3,28 €



Becher stapelbar

Inh./l:	ø/mm:	H/mm:	VE:	Artikel-Nr.:	Preis:
O 0,28	80	83	6	125305	4,95 €
U Kombi	160	18	6	123516	3,28 €



Suppentasse

Inh./l:	ø/mm:	H/mm:	VE:	Artikel-Nr.:	Preis:
O 0,25	96	53	6	125502	6,17 €
U Kombi	160	18	6	123516	3,28 €



Preise gelten für weißes Porzellan ohne Dekor. / Auf Anfrage erhalten Sie weitere Teile und Dekore dieser Serie. / Preise sind **Stückpreise** und gelten nicht für VE.



Teller flach

Inh./l:	ø/mm:	H/mm:	VE:	Artikel-Nr.:	Preis:
-	160	18	6	123422	3,66 €
-	200	17	6	123411	4,31 €
-	230	20	6	123420	6,12 €
-	260	22	6	123403	7,31 €
-	280	24	6	123412	10,55 €
-	310	23	6	123408	14,89 €



Teller tief

Inh./l:	ø/mm:	H/mm:	VE:	Artikel-Nr.:	Preis:
0,30	230	28	6	123416	6,58 €



Schüssel rund

Inh./l:	ø/mm:	H/mm:	VE:	Artikel-Nr.:	Preis:
0,25	120	40	3	122914	4,03 €
0,30	140	45	2	122915	7,92 €
0,50	170	60	2	122916	10,48 €



Platte oval

Inh./l:	L x B/mm:	H/mm:	VE:	Artikel-Nr.:	Preis:
-	330 x 214	27	3	123315	18,85 €



GESCHIRRSERIE HOTELIÈRE UNI



Teller flach¹

Inh./l:	ø/mm:	H/mm:	VE:	Artikel-Nr.:	Preis:
-	155	15	24	58621	2,15 €
-	195	17	24	57974	2,78 €
-	235	19	24	57975	3,17 €
-	258	20	24	59943	3,42 €



Teller tief¹

Inh./l:	ø/mm:	H/mm:	VE:	Artikel-Nr.:	Preis:
-	225	30	24	57971	3,17 €

GESCHIRRSERIE RESTAURANT UNI



Tasse stapelbar¹

Inh./l:	ø/mm:	H/mm:	VE:	Artikel-Nr.:	Preis:
O 0,19	78	64	48	22837	1,65 €
U Kombi	140	20	48	22720	1,26 €



Tasse stapelbar

Inh./l:	ø/mm:	H/mm:	VE:	Artikel-Nr.:	Preis:
O 0,19	80	58	48	D5569	1,97 €
U Kombi	140	20	48	22720	1,26 €



Bockbecher stapelbar¹

Inh./l:	ø/mm:	H/mm:	VE:	Artikel-Nr.:	Preis:
0,25	72	89	36	36140	1,38 €
0,29	79	89	12	33491	1,62 €



Suppentasse stapelbar¹

Inh./l:	ø/mm:	H/mm:	VE:	Artikel-Nr.:	Preis:
0,32	105	54	24	28891	2,52 €
U Kombi	140	20	48	22720	1,26 €



Teller flach¹

Inh./l:	ø/mm:	H/mm:	VE:	Artikel-Nr.:	Preis:
-	155	18	24	22506	2,15 €
-	195	22	24	22530	2,78 €
-	225	22	24	29337	3,17 €
-	235	26	24	22522	3,17 €
-	254	25	24	24742	3,42 €



Teller tief¹

Inh./l:	ø/mm:	H/mm:	VE:	Artikel-Nr.:	Preis:
-	225	35	24	22514	3,17 €



Platte oval

Inh./l:	L x B/mm:	H/mm:	VE:	Artikel-Nr.:	Preis:
-	290 x 215	25	24	25251	3,78 €
-	320 x 245	21	24	67107	6,32 €



Schälchen¹

Inh./l:	ø/mm:	H/mm:	VE:	Artikel-Nr.:	Preis:
0,10	120	26	36	25285	1,77 €
0,22	160	36	36	25293	2,28 €



Schale stapelbar¹

Inh./l:	ø/mm:	H/mm:	VE:	Artikel-Nr.:	Preis:
0,27	120	47	36	43319	1,77 €
0,47	140	53	36	43317	2,78 €
0,90	170	77	36	43315	3,78 €

¹gehärtet / Preise gelten für weißes Geschirr ohne Dekor. / Auf Anfrage erhalten Sie weitere Dekore und Teile dieser Serien. / Preise sind **Stückpreise** und gelten nicht für VE.

GESCHIRR RESTAURANT BRUSH



Tasse stapelbar¹

Inh./l:	ø/mm:	H/mm:	VE:	Artikel-Nr.:	Preis:
0,19	80	58	48	H2785	3,34 €
U Kombi	140	20	48	H2786	2,98 €



Bockbecher stapelbar¹

Inh./l:	ø/mm:	H/mm:	VE:	Artikel-Nr.:	Preis:
0,25	72	89	36	H2787	3,23 €



Suppentasse stapelbar¹

Inh./l:	ø/mm:	H/mm:	VE:	Artikel-Nr.:	Preis:
0,32	105	54	24	L2405	4,28 €
U Kombi	140	20	48	H2786	2,98 €



Suppennapf¹

Inh./l:	ø/mm:	H/mm:	VE:	Artikel-Nr.:	Preis:
0,51	132	74	36	H2781	3,78 €



Teller flach¹

Inh./l:	ø/mm:	H/mm:	VE:	Artikel-Nr.:	Preis:
-	155	18	24	H2686	3,78 €
-	195	22	24	H2685	3,95 €
-	235	26	24	H2684	4,68 €
-	254	25	24	H1769	4,94 €



Teller tief¹

Inh./l:	ø/mm:	H/mm:	VE:	Artikel-Nr.:	Preis:
-	225	35	24	H2687	4,68 €



Schälchen

Inh./l:	ø/mm:	H/mm:	VE:	Artikel-Nr.:	Preis:
0,10	120	26	36	H2691	3,03 €



Schale stapelbar¹

Inh./l:	ø/mm:	H/mm:	VE:	Artikel-Nr.:	Preis:
0,27	120	47	36	H2779	3,03 €



¹gehärtet / Auf Anfrage erhalten Sie weitere Dekore und Teile dieser Serien. / Preise sind Stückpreise und gelten nicht für VE.



blue

green

orange

yellow

cherry

blue jean



GESCHIRRSERIE AIRFLOW



Teller flach coup

Inh./l:	ø/mm:	H/mm:	VE:	Artikel-Nr.:	Preis:
-	240	25	6	561224	5,54 €



Schale planer Boden

Inh./l:	ø/mm:	H/mm:	VE:	Artikel-Nr.:	Preis:
0,35	104	61	12	565710	4,26 €



Schale planer Boden

Inh./l:	ø/mm:	H/mm:	VE:	Artikel-Nr.:	Preis:
0,63	151	53	6	566015	6,31 €



Schale planer Boden

Inh./l:	ø/mm:	H/mm:	VE:	Artikel-Nr.:	Preis:
0,88	174	52	6	566118	11,12 €

BAUSCHER
GERMANY



AIRFLOW – Systemporzellan

- > weich geschwungene Innenflächen
- > stapelbar mit vorhandenen Bauscher Artikeln
- > markante Formgebung mit funktionalem Aspekt
- > optimal greifbar durch bogenförmige Griffmulde
- > passende Deckel auf Anfrage erhältlich

Diese und weitere Bauscher Kollektionen finden Sie in unserem **Onlineshop** ...



Schale

Inh./l:	ø/mm:	H/mm:	VE:	Artikel-Nr.:	Preis:
0,32	122	44	12	566612	3,74 €



Schale

Inh./l:	ø/mm:	H/mm:	VE:	Artikel-Nr.:	Preis:
0,90	176	55	6	566618	8,48 €



Eintopfschale

Inh./l:	ø/mm:	H/mm:	VE:	Artikel-Nr.:	Preis:
0,95	192	49	6	566019	8,82 €



Eintopfschale

Inh./l:	ø/mm:	H/mm:	VE:	Artikel-Nr.:	Preis:
1,10	194	58	6	566619	9,91 €

Preise gelten für weißes Porzellan ohne Dekor. / Auf Anfrage erhalten Sie weitere Teile und Dekore dieser Serie. / Preise sind **Stückpreise** und gelten nicht für VE.



Suppenschale schwappsicher

Inh./l:	ø/mm:	H/mm:	VE:	Artikel-Nr.:	Preis:
0,43	122	64	12	565712	7,71 €



Suppenschale schwappsicher planer Boden

Inh./l:	ø/mm:	H/mm:	VE:	Artikel-Nr.:	Preis:
0,43	122	63	12	565713	9,61 €



Suppenschale schwappsicher

Inh./l:	ø/mm:	H/mm:	VE:	Artikel-Nr.:	Preis:
0,45	125	57	12	565722	7,94 €



Schale quadratisch

Inh./l:	L x B/mm:	H/mm:	VE:	Artikel-Nr.:	Preis:
0,26	116 x 116	40	6	563214	4,42 €



Schale rechteckig

Inh./l:	L x B/mm:	H/mm:	VE:	Artikel-Nr.:	Preis:
0,20	122 x 89	40	6	565812	4,63 €



Platte rechteckig

Inh./l:	L x B/mm:	H/mm:	VE:	Artikel-Nr.:	Preis:
0,15	122 x 89	25	12	562312	3,57 €



Platte rechteckig

Inh./l:	L x B/mm:	H/mm:	VE:	Artikel-Nr.:	Preis:
0,25	164 x 118	25	6	562316	5,94 €



Platte rechteckig

Inh./l:	L x B/mm:	H/mm:	VE:	Artikel-Nr.:	Preis:
0,35	186 x 122	29	6	565818	6,71 €



GESCHIRRSERIE DIALOG INVITA

Perfekt abgestimmt auf Menschen mit Einschränkungen.

Kippschutz

Ein doppelter Fußring hat Becher und Tassen fest im Griff und erhöht die Standfestigkeit.

Sicherer Halt

Der Trinkbecher mit extragroßem, rundum verstärktem Henkel reduziert die Abstrahlwärme. Eine Fingerstütze gibt mehr Sicherheit beim Halten.

Leichte Speisenaufnahme

Der etwas erhöhte Tellerrand erleichtert es, die Speisen auf Gabel und Löffel zu schieben.

Standicherheit

Der breite Tellerfußring verhindert das Kippen beim Aufstützen auf den Tellerrand.

Gute Greifbarkeit

Die gewölbte Tellerfahne ermöglicht ein leichtes Greifen.



Spezialbecher

Inh./l:	ø/mm:	H/mm:	VE:	Artikel-Nr.:	Preis Dekor:	Preis weiß:
0,27	79	79	12	805326	9,33 €	5,83 €
Deckel, grau	87	8	12	598902	-	1,93 €
U (2 Sp.)	163	20	12	807118	5,36 €	3,35 €



Spezialteller halbtief Fahne

Inh./l:	ø/mm:	H/mm:	VE:	Artikel-Nr.:	Preis Dekor:	Preis weiß:
-	240	29	6	800224	13,42 €	8,39 €
0,45	257	30	6	800225	14,10 €	8,81 €

Spezialteller tief Fahne

Inh./l:	ø/mm:	H/mm:	VE:	Artikel-Nr.:	Preis Dekor:	Preis weiß:
0,40	230	38	6	800173	12,75 €	7,97 €

Preise sind Stückpreise und gelten nicht für VE.

BAUSCHER
GERMANY



Farbauswahl siehe Seite 313



GESCHIRRSERIE DIMENSION INVITA

Perfekt abgestimmt auf Menschen mit Einschränkungen.

Merkmale siehe Seite 312



Spezialbecher

Inh./l:	ø/mm:	H/mm:	VE:	Artikel-Nr.:	Preis Dekor:	Preis weiß:
0 0,30	81	81	6	905331	9,98 €	6,11 €
U 2 Spiegel	163	20	12	907118	5,36 €	3,29 €



Spezialteller halbtief Fahne

Inh./l:	ø/mm:	H/mm:	VE:	Artikel-Nr.:	Preis Dekor:	Preis weiß:
-	240	29	6	900224	13,42 €	8,23 €
-	257	30	6	900225	14,10 €	8,65 €



Spezialteller tief Fahne

Inh./l:	ø/mm:	H/mm:	VE:	Artikel-Nr.:	Preis Dekor:	Preis weiß:
0,40	230	38	6	900173	12,75 €	7,80 €

Punkte



sonnengelb



apfelgrün



wasserblau



kirschrot



himbeerrot

Struktur



sonnengelb



apfelgrün



terrakotta



wasserblau

Pinselfband



sonnengelb



apfelgrün



lachsrot



marineblau



orange



mintgrün



rubinrot



himmelblau



bordeauxrot



aubergine

Preise sind **Stückpreise** und gelten nicht für VE.



GESCHIRRSERIE DONNA SENIOR

Für ältere Menschen mit verminderter Bewegungs- und Koordinationsfähigkeit.

Ablagemöglichkeit

Konkav gestaltete Fahne der Teller als Ablagemöglichkeit.

Greifbarkeit

Gute Greifbarkeit.

Komfortabel

Komfortables Trinken durch größere Öffnung.

Abstreifkante

Eine Abstreifkante hilft Speisen sicher aufzunehmen, auch mit schwacher oder unruhiger Hand.

Wärmespeicherung

Weniger schnelles Abkühlen durch optimale Wärmespeicherung.



Spezialtasse stapelbar

Inh./l:	ø/mm:	H/mm:	VE:	Artikel-Nr.:	Preis Dekor:	Preis weiß:
0 0,18	79	64	12	9185119	8,05 €	4,82 €
U Kombi	169	21	12	9187130	5,90 €	3,54 €



Spezialbecher stapelbar

Inh./l:	ø/mm:	H/mm:	VE:	Artikel-Nr.:	Preis Dekor:	Preis weiß:
0 0,28	79	85	6	9185629	9,66 €	5,78 €
U Kombi	169	21	12	9187130	5,90 €	3,54 €



Spezialbecher

Inh./l:	ø/mm:	H/mm:	VE:	Artikel-Nr.:	Preis Dekor:	Preis weiß:
0 0,30	85	86	6	9185630	9,98 €	5,97 €
U Kombi	169	21	12	9187130	5,90 €	3,54 €



Spezialbecher 2 Henkel

Inh./l:	ø/mm:	H/mm:	VE:	Artikel-Nr.:	Preis Dekor:	Preis weiß:
0 0,30	86	85	6	9185631	10,78 €	6,46 €
U Kombi	169	21	12	9187130	5,90 €	3,54 €

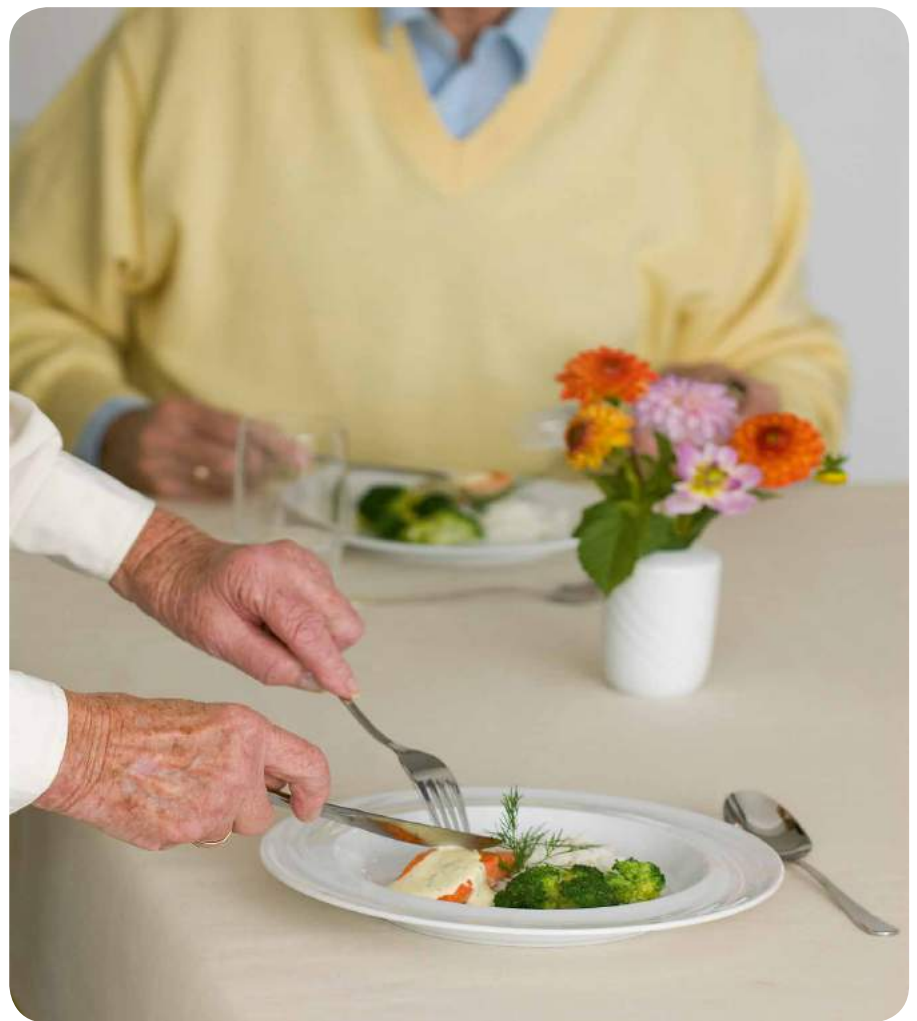

Preise sind Stückpreise und gelten nicht für VE.



Spezialsuppentasse stapelbar

Inh./l:	ø/mm:	H/mm:	VE:	Artikel-Nr.:	Preis Dekor:	Preis weiß:
0,48	118	66	6	9182740	14,00 €	8,38 €
U Kombi	169	21	6	9187130	5,90 €	3,54 €



Spezialteller flach Fahne

Inh./l:	ø/mm:	H/mm:	VE:	Artikel-Nr.:	Preis Dekor:	Preis weiß:
-	241	23	6	9181824	12,75 €	7,63 €
-	257	35	6	9181826	14,77 €	8,85 €



Komfortteller

Inh./l:	ø/mm:	H/mm:	VE:	Artikel-Nr.:	Preis Dekor:	Preis weiß:
0,50	230	44	6	9181822	16,64 €	9,95 €



Systemteller halbtief

Inh./l:	ø/mm:	H/mm:	VE:	Artikel-Nr.:	Preis Dekor:	Preis weiß:
0,40	256	30	6	9180826	15,44 €	9,25 €



Spezialteller tief Fahne

Inh./l:	ø/mm:	H/mm:	VE:	Artikel-Nr.:	Preis Dekor:	Preis weiß:
0,38	231	40	6	9181823	12,75 €	7,63 €



rot



orange



gelb



hellgrün



dunkelgrün



mittelblau



dunkelblau



GESCHIRR VITALIS / IMPERIAL

Für Menschen mit Bewegungs- und Koordinationseinschränkungen.

Leichtes Aufnehmen

Speziell geformte, tief ausgerundete Tellerspiegel ermöglichen ein leichtes Aufnehmen der Speisen auf Gabel und Löffel. Die Speisen rutschen nicht über den Tellerrand, sondern fallen auf den Löffel zurück.

Kippsicherheit

Sämtliche Porzellanteile sind mit einer großen Standfläche ausgestattet. Das bedeutet hohe Kippsicherheit bei Problemen der Bewegungskoordination.

Griffsicherheit

Die Becherhenkel sind groß gestaltet und gut zu greifen. Sie liegen angenehm und sicher in der Hand. Ein zusätzlicher Schutzsteg verhindert ein Verbrennen der Finger.

Verbrennungsschutz

Die breiten Tellerfahnen sind nach haptischen Grundsätzen gestaltet, d.h. sie lassen sich auch bei stark eingeschränktem Augenlicht gut anfassen und besser begreifen. Sie schützen vor Verbrennen.

Rutschsicherheit

Die Untertassen sind tiefer gemuldet, damit die Obertassen und Becher selbst in einem extremen Neigungswinkel absolut rutschsicher im Spiegel der Untertasse stehen.

Bequemlichkeit

An den erhabenen Spiegelrändern der Flach- und Hohlteile lässt sich der Speiselöffel bequemer abstreifen.



Kaffeekanne

Inh./l:	ø/mm:	H/mm:	VE:	Artikel-Nr.:	Preis:
0,35	83	122	2	560532	12,46 €



Gießer

Inh./l:	ø/mm:	H/mm:	VE:	Artikel-Nr.:	Preis:
0,15	100	71	1	565946	6,11 €
0,30	125	92	1	566735	8,29 €



Zuckerdose

Inh./l:	ø/mm:	H/mm:	VE:	Artikel-Nr.:	Preis:
0,20	84	82	1	564493	9,77 €



Kaffeetasse stapelbar

Inh./l:	ø/mm:	H/mm:	VE:	Artikel-Nr.:	Preis:
0 0,18	77	62	6	494929	4,72 €
U Kombi	156	17	6	494587	3,14 €



Becher stapelbar

Inh./l:	ø/mm:	H/mm:	VE:	Artikel-Nr.:	Preis:
0,25	77	84	6	495349	5,08 €
0,30	77	95	6	495105	5,14 €



Becher 2 Henkel

Inh./l:	ø/mm:	H/mm:	VE:	Artikel-Nr.:	Preis:
0,30	77	93	6	495525	5,35 €

Preise gelten für weißes Porzellan ohne Dekor. / Auf Anfrage erhalten Sie weitere Teile und Dekore dieser Serie. / Preise sind Stückpreise und gelten nicht für VE.



Suppentasse stapelbar

Inh./l:	ø/mm:	H/mm:	VE:	Artikel-Nr.:	Preis:
0,35	100	64	6	492995	6,97 €
U Kombi	175	18	6	492663	3,97 €



Suppenschale stapelbar

Inh./l:	ø/mm:	H/mm:	VE:	Artikel-Nr.:	Preis:
0,50	137	65	6	495975	6,46 €



Teller flach

Inh./l:	ø/mm:	H/mm:	VE:	Artikel-Nr.:	Preis:
0,16	200	22	6	491111	5,57 €
0,20	230	22	6	491355	6,80 €
0,30	255	27	6	491687	7,46 €
0,30	280	27	6	492009	11,85 €



Teller tief / halbtief

Inh./l:	ø/mm:	H/mm:	VE:	Artikel-Nr.:	Preis:
0,45	230	38	6	492341	7,46 €
0,45	255	31	6	494089	8,57 €



Systemplatte 3-tlg.

Inh./l:	ø/mm:	H/mm:	VE:	Artikel-Nr.:	Preis:
-	257	30	2	496063	12,22 €



Salats rund

Inh./l:	ø/mm:	H/mm:	VE:	Artikel-Nr.:	Preis:
0,35	135	44	4	549972	3,14 €
0,55	155	49	4	550500	4,20 €
0,90	180	59	2	551029	6,03 €
1,40	211	64	2	551689	7,69 €
1,90	231	73	2	552348	8,66 €



Schale

Inh./l:	ø/mm:	H/mm:	VE:	Artikel-Nr.:	Preis:
0,22	120	42	4	493825	4,26 €
0,35	160	41	4	493561	5,65 €
0,55	160	60	4	493239	6,00 €



Platte oval Imperial

Inh./l:	L x B/mm:	H/mm:	VE:	Artikel-Nr.:	Preis:
-	309 x 232	18	2	559213	13,69 €
-	351 x 260	21	2	559872	15,55 €



AMUSE-BOUCHE



Eskale

Inh./l:	ø/mm:	H/mm:	VE:	Artikel-Nr.:	Preis:
0,09	61	62	24	L7172	0,95 €
0,18	77	78	24	L3751	1,04 €
0,31	90	87	24	L3750	1,29 €



Gin

Inh./l:	ø/mm:	H/mm:	VE:	Artikel-Nr.:	Preis:
0,04	42	50	24	00016	0,45 €



Islande Tubo

Inh./l:	ø/mm:	H/mm:	VE:	Artikel-Nr.:	Preis:
0,10	51	87	24	J4238	0,69 €



Vegas

Inh./l:	ø/mm:	H/mm:	VE:	Artikel-Nr.:	Preis:
0,04	50	37	24	71158	0,69 €



Vigne

Inh./l:	ø/mm:	H/mm:	VE:	Artikel-Nr.:	Preis:
0,06	42	90	48	47346	0,74 €



Hot shot

Inh./l:	ø/mm:	H/mm:	VE:	Artikel-Nr.:	Preis:
0,03	45	70	24	21554	0,74 €



Baril

Inh./l:	ø/mm:	H/mm:	VE:	Artikel-Nr.:	Preis:
0,16	57	80	48	61633	0,51 €



Stack Up

Inh./l:	ø/mm:	H/mm:	VE:	Artikel-Nr.:	Preis:
0,05	50	60	48	J8039	0,63 €
0,21	83	80	24	H5647	0,84 €



Shetland

Inh./l:	ø/mm:	H/mm:	VE:	Artikel-Nr.:	Preis:
0,09	60	73	48	C8222	0,84 €
0,15	70	90	48	C8312	0,96 €

Preise sind Stückpreise und gelten nicht für VE.

AMUSE-BOUCHE



Vertigo

Inh./l:	ø/mm:	H/mm:	VE:	Artikel-Nr.:	Preis:
0,12	83	51	6	797/12	1,08 €
0,22	99	56	6	797/22	1,59 €
0,37	117	65	4	797/37	2,87 €



Cosmos

Inh./l:	ø/mm:	H/mm:	VE:	Artikel-Nr.:	Preis:
0,05	51	67	6	443/05	1,28 €



Norway

Inh./l:	ø/mm:	H/mm:	VE:	Artikel-Nr.:	Preis:
0,07	55	66	6	716/07	1,26 €



Atoll

Inh./l:	ø/mm:	H/mm:	VE:	Artikel-Nr.:	Preis:
0,11	72	57	6	549/11	1,35 €
0,25	90	71	6	549/25	1,92 €



Disco

Inh./l:	ø/mm:	H/mm:	VE:	Artikel-Nr.:	Preis:
0,05	45	67	6	347/05	1,04 €
0,09	46	92	6	347/09	1,05 €



Galleo

Inh./l:	ø/mm:	H/mm:	VE:	Artikel-Nr.:	Preis:
0,13	81	49	6	251/12	1,32 €
0,25	100	60	6	251/25	2,00 €



Ellipse

Inh./l:	L x B/mm:	H/mm:	VE:	Artikel-Nr.:	Preis:
0,09	65 x 47	65	6	537/11	1,28 €
0,20	87 x 62	76	6	537/21	1,50 €



Cancun

Inh./l:	ø/mm:	H/mm:	VE:	Artikel-Nr.:	Preis:
0,15	93	102	6	547/15	2,09 €
0,24	110	118	6	547/24	2,42 €



Carat

Inh./l:	ø/mm:	H/mm:	VE:	Artikel-Nr.:	Preis:
0,12	68	58	6	767/12	1,34 €
0,23	83	72	6	767/22	1,92 €

Preise sind Stückpreise und gelten nicht für VE.



EINWECKGLÄSER & -FLASCHEN



Schmuck-Form mit Deckel

Inh./l:	ø/mm:	H/mm:	VE:	Artikel-Nr.:	Preis:
0,22	60	66	12	129300	1,23 €



Mini-Tulpe mit Deckel

Inh./l:	ø/mm:	H/mm:	VE:	Artikel-Nr.:	Preis:
0,22	60	80	12	129400	1,12 €



Sturz-Form mit Deckel

Inh./l:	ø/mm:	H/mm:	VE:	Artikel-Nr.:	Preis:
0,29	100	55	6	129555	1,19 €



Sturz-Form hoch mit Deckel

Inh./l:	ø/mm:	H/mm:	VE:	Artikel-Nr.:	Preis:
0,29	80	88	6	129587	1,19 €



Mini-Sturz-Form mit Deckel

Inh./l:	ø/mm:	H/mm:	VE:	Artikel-Nr.:	Preis:
0,08	60	55	24	129655	0,99 €



Mini-Sturz-Form mit Deckel

Inh./l:	ø/mm:	H/mm:	VE:	Artikel-Nr.:	Preis:
0,05	60	36	24	11074	0,94 €



Mini-Sturz-Form hoch mit Deckel

Inh./l:	ø/mm:	H/mm:	VE:	Artikel-Nr.:	Preis:
0,14	60	69	12	129669	1,02 €



Mini-Sturz-Form hoch mit Deckel

Inh./l:	ø/mm:	H/mm:	VE:	Artikel-Nr.:	Preis:
0,16	60	80	12	129680	1,12 €



Sturz-Form mit Deckel

Inh./l:	ø/mm:	H/mm:	VE:	Artikel-Nr.:	Preis:
0,17	80	47	12	129700	1,12 €



Dressingflasche mit Deckel

Inh./l:	ø/mm:	H/mm:	VE:	Artikel-Nr.:	Preis:
0,29	60	140	6	129214	1,23 €
0,53	60	184	6	129218	1,39 €
1,06	60	250	6	129225	1,59 €



Delikatessenglas mit Deckel

Inh./l:	ø/mm:	H/mm:	VE:	Artikel-Nr.:	Preis:
0,20	70	125	6	160070	1,43 €

Preise sind Stückpreise und gelten nicht für VE.

PETIT-SCHÄLCHEN

cent



Petit-Schälchen Stern

Inh./l:	ø/mm:	H/mm:	VE:	Artikel-Nr.:	Preis:
-	100	40	12	39985	1,99 €



Petit-Löffel Gourmet

Inh./l:	ø/mm:	H/mm:	VE:	Artikel-Nr.:	Preis:
-	125	40	12	40180	0,89 €



Frittentüte

Inh./l:	L x B/mm:	ø/mm:	VE:	Artikel-Nr.:	Preis:
0,32	60-105	95-140	4	11301	6,19 €



Petit-Schälchen Lyon

Inh./l:	L x B/mm:	H/mm:	VE:	Artikel-Nr.:	Preis:
-	82 x 67	24	24	40312	1,09 €



Petit-Schälchen Berlin

Inh./l:	ø/mm:	H/mm:	VE:	Artikel-Nr.:	Preis:
-	80	45	12	40168	1,99 €



Petit-Schälchen Tropfen

Inh./l:	L x B/mm:	H/mm:	VE:	Artikel-Nr.:	Preis:
-	90 x 110	35	12	39774	1,79 €



Petit-Schälchen Wien

Inh./l:	L x B/mm:	H/mm:	VE:	Artikel-Nr.:	Preis:
-	90 x 90	25	12	40161	1,99 €



Petit-Schälchen Rio

Inh./l:	L x B/mm:	H/mm:	VE:	Artikel-Nr.:	Preis:
-	80 x 70	90	12	39775	2,59 €



Petit-Schälchen Solo

Inh./l:	L x B/mm:	H/mm:	VE:	Artikel-Nr.:	Preis:
-	70 x 70	37	12	40182.01	1,09 €



Petit-Schälchen Fleur

Inh./l:	L x B/mm:	H/mm:	VE:	Artikel-Nr.:	Preis:
-	105 x 105	60	12	38261	2,59 €



Petit-Schälchen Gala

Inh./l:	L x B/mm:	H/mm:	VE:	Artikel-Nr.:	Preis:
-	100 x 100	36	12	40182.02	1,99 €



Petit-Schälchen Quattro

Inh./l:	L x B/mm:	H/mm:	VE:	Artikel-Nr.:	Preis:
-	120 x 120	70	6	3930.12	2,69 €



Petit-Schälchen Skew

Inh./l:	L/mm:	H/mm:	VE:	Artikel-Nr.:	Preis:
-	95	-	6	149904	1,99 €



Petit-Schälchen Aida

Inh./l:	L x B/mm:	H/mm:	VE:	Artikel-Nr.:	Preis:
-	135 x 85	37	12	40319.01	1,99 €



Petit-Schälchen Paris

Inh./l:	ø/mm:	H/mm:	VE:	Artikel-Nr.:	Preis:
-	46	75	6	0525	1,79 €



Petit-Schälchen Ligo

Inh./l:	ø/mm:	H/mm:	VE:	Artikel-Nr.:	Preis:
-	65	55	12	40315	0,99 €



Petit-Schälchen Strada

Inh./l:	ø/mm:	H/mm:	VE:	Artikel-Nr.:	Preis:
-	90	45	12	40167.09	1,99 €



Schale Miami

Inh./l:	L x B/mm:	H/mm:	VE:	Artikel-Nr.:	Preis:
-	150 x 85	20	12	40317	1,69 €

Auf Anfrage erhalten Sie weitere Teile dieser Serie. / Preise sind Stückpreise und gelten nicht für VE.



MELAMINSERIE DRIFTWOOD



Platte rechteckig GN 1/1

L x B/mm:	H/mm:	VE:	Artikel-Nr.:	Preis:
530 x 325	15	1	68A351EL590	88,22 €



Platte rechteckig GN 1/2

L x B/mm:	H/mm:	VE:	Artikel-Nr.:	Preis:
325 x 265	15	3	68A351EL592	56,19 €



Platte rechteckig GN 1/3

L x B/mm:	H/mm:	VE:	Artikel-Nr.:	Preis:
320 x 176	15	3	68A351EL594	36,62 €



Platte rechteckig GN 2/4

L x B/mm:	H/mm:	VE:	Artikel-Nr.:	Preis:
530 x 162	15	1	68A351EL596	50,48 €



Servierbrett rund

ø/mm:	H/mm:	VE:	Artikel-Nr.:	Preis:
180	15	3	68A351EL619	18,22 €
230	15	3	68A351EL620	26,43 €
300	15	6	68A351EL608	39,45 €
340	15	1	68A351EL709	47,17 €
380	15	1	68A351EL710	64,65 €



Servierbrett rechteckig

L x B/mm:	H/mm:	VE:	Artikel-Nr.:	Preis:
270 x 140	15	6	68A351EL621	22,88 €
300 x 180	15	3	68A351EL614	30,89 €



steelite

 INTERNATIONAL



MELAMINSERIE CRAFT



Platte rechteckig GN 1/1

L x B/mm:	H/mm:	VE:	Artikel-Nr.:	Preis:
530 x 325	-	1	68A416EL591	72,40 €



Platte rechteckig GN 1/2

L x B/mm:	H/mm:	VE:	Artikel-Nr.:	Preis:
325 x 265	-	3	68A416EL593	39,42 €

Platte rechteckig GN 2/4

L x B/mm:	H/mm:	VE:	Artikel-Nr.:	Preis:
530 x 162	-	1	68A416EL597	41,25 €

Platte rechteckig GN 1/3

L x B/mm:	H/mm:	VE:	Artikel-Nr.:	Preis:
325 x 176	-	3	68A416EL595	28,08 €

Preise sind Stückpreise und gelten nicht für VE.

GESCHIRRSERIE LUZIFER

Hitzebeständige und ofenfeste Spezialartikel.



Backform oval, Boden glatt

Inh./l:	L x B/mm:	H/mm:	VE:	Artikel-Nr.:	Preis:
0,46	233 x 134	33	6	788722	11,02 €
0,57	246 x 147	38	6	788724	12,68 €
0,96	289 x 175	41	4	788728	18,56 €
1,45	324 x 192	46	3	788732	29,95 €
2,00	362 x 224	51	3	788736	34,25 €
2,68	392 x 231	59	2	788740	44,52 €
4,00	449 x 264	69	1	788744	64,43 €



Backform rund, Boden glatt

Inh./l:	ø/mm:	H/mm:	VE:	Artikel-Nr.:	Preis:
0,30	120	45	12	788612	7,44 €
0,45	135	52	6	788613	9,41 €
0,60	151	54	4	788615	11,37 €
0,90	171	63	4	788617	15,29 €



Pastetennäpfchen

Inh./l:	ø/mm:	H/mm:	VE:	Artikel-Nr.:	Preis:
0,07	65	36	12	788500	4,43 €
0,10	73	38	12	788501	4,83 €
0,15	83	45	12	788502	5,48 €
0,24	94	54	12	788503	6,69 €



Eierpfanne, Boden mit Ringen

Inh./l:	ø/mm:	H/mm:	VE:	Artikel-Nr.:	Preis:
0,32	193	34	12	788511	9,00 €
0,56	230	43	6	788513	12,17 €



Kasserolle rund mit Deckel, Boden glatt

Inh./l:	ø/mm:	H/mm:	VE:	Artikel-Nr.:	Preis:
0,38	141	73	12	788530	12,33 €
0,58	168	81	6	788550	16,03 €
0,93	192	91	6	788575	20,21 €



Zwiebelsuppentasse

Inh./l:	ø/mm:	H/mm:	VE:	Artikel-Nr.:	Preis:
0,43	134	59	12	782940	7,75 €



Löwenkopfterrine

Inh./l:	ø/mm:	H/mm:	VE:	Artikel-Nr.:	Preis:
0,45	110	84	6	783645	8,25 €

Auf Anfrage erhalten Sie weitere Teile dieser Serie. / Preise sind Stückpreise und gelten nicht für VE.



BW BAUSCHER
GERMANY





Cocotte rund mit Deckel

Inh./l:	ø/mm:	H/mm:	VE:	Artikel-Nr. volcano:	Artikel-Nr. ember:	Artikel-Nr. stone:	Artikel-Nr. sand:	Preis:
0,12	85	60	12	CFRD09BK	CFRD09BR	CFRD09GY	CFRD09WH	12,66 €
0,22	100	70	12	CFRD10BK	CFRD10BR	CFRD10GY	CFRD10WH	13,92 €
0,47	160	80	4	CFRD16BK	CFRD16BR	CFRD16GY	CFRD16WH	19,35 €
4,60	280	170	1	CFRD28BK	CFRD28BR	CFRD28GY	CFRD28WH	104,62 €



Platte oval / Deckel

Inh./l:	L x B/mm:	H/mm:	VE:	Artikel-Nr. volcano:	Artikel-Nr. ember:	Artikel-Nr. stone:	Artikel-Nr. sand:	Preis:
1,20	255 x 175	55	3	CFOD31BKBD	CFOD31BRBD	CFOD31GYBD	CFOD31WHBD	24,05 €
Deckel	260 x 175	30	3	CFOD31BKLD	CFOD31BRLD	CFOD31GYLD	CFOD31WHLD	6,05 €
2,04	300 x 210	60	3	CFOD37BKBD	CFOD37BRBD	CFOD37GYBD	CFOD37WHBD	30,97 €
Deckel	310 x 210	30	3	CFOD37BKLD	CFOD37BRLD	CFOD37GYLD	CFOD37WHLD	7,69 €
2,80	365 x 250	60	3	CFOD44BKBD	CFOD44BRBD	CFOD44GYBD	CFOD44WHBD	45,89 €
Deckel	372 x 250	30	3	CFOD44BKLD	CFOD44BRLD	CFOD44GYLD	CFOD44WHLD	11,51 €



Terrine rechteckig / Deckel

Inh./l:	L x B/mm:	H/mm:	VE:	Artikel-Nr. volcano:	Artikel-Nr. ember:	Artikel-Nr. stone:	Artikel-Nr. sand:	Preis:
0,67	192 x 100	60	3	CFRT20BKBD	CFRT20BRBD	CFRT20GYBD	CFRT20WHBD	14,58 €
Deckel	200 x 100	25	3	CFRT20BKLD	CFRT20BRLD	CFRT20GYLD	CFRT20WHLD	3,62 €
2,83	315 x 220	60	3	CFRT32BKBD	CFRT32BRBD	CFRT32GYBD	CFRT32WHBD	45,54 €
Deckel	325 x 220	23	3	CFRT32BKLD	CFRT32BRLD	CFRT32GYLD	CFRT32WHLD	11,38 €
4,00	380 x 245	60	3	CFRT39BKBD	CFRT39BRBD	CFRT39GYBD	CFRT39WHBD	60,69 €
Deckel	395 x 245	30	3	CFRT39BKLD	CFRT39BRLD	CFRT39GYLD	CFRT39WHLD	15,20 €



Suppenterrine mit Deckel

Inh./l:	ø/mm:	H/mm:	VE:	Artikel-Nr. volcano:	Artikel-Nr. ember:	Artikel-Nr. stone:	Artikel-Nr. sand:	Preis:
0,45	106	105	2	CFST10BK	CFST10BR	CFST10GY	CFST10WH	22,12 €
1,15	150	140	2	CFST15BK	CFST15BR	CFST15GY	CFST15WH	29,31 €

Auf Anfrage erhalten Sie weitere Teile dieser Serie. / Preise sind Stückpreise und gelten nicht für VE.

Auflaufform gerillt



Inh./l:	ø/mm:	H/mm:	VE:	Artikel-Nr. volcano:	Artikel-Nr. ember:	Artikel-Nr. stone:	Artikel-Nr. sand:	Preis:
0,21	90	65	12	CFRM09BK	CFRM09BR	CFRM09GY	CFRM09WH	8,85 €
0,30	110	45	12	CFRM11BK	CFRM11BR	CFRM11GY	CFRM11WH	11,38 €

Auflaufform doppelt



Inh./l:	L x B/mm:	H/mm:	VE:	Artikel-Nr. volcano:	Artikel-Nr. ember:	Artikel-Nr. stone:	Artikel-Nr. sand:	Preis:
-	130 x 60	40	12	CFDR02BK	CFDR02BR	CFDR02GY	CFDR02WH	10,54 €

Pfanne



Inh./l:	ø/mm:	H/mm:	VE:	Artikel-Nr. volcano:	Artikel-Nr. ember:	Artikel-Nr. stone:	Artikel-Nr. sand:	Preis:
-	120	25	12	CFPN12BK	CFPN12BR	CFPN12GY	CFPN12WH	12,66 €
-	160	30	6	CFPN16BK	CFPN16BR	CFPN16GY	CFPN16WH	20,74 €
-	240	45	6	CFPN24BK	CFPN24BR	CFPN24GY	CFPN24WH	25,15 €





GESCHIRRSERIE EMOTION



Starter

Inh./l:	L x B/mm:	H/mm:	VE:	Artikel-Nr.:	Preis:
0,03	147 x 61	34	12	936114	5,47 €



Appetizer

Inh./l:	L x B/mm:	H/mm:	VE:	Artikel-Nr.:	Preis:
-	148 x 41	24	12	932615	5,47 €

BAUSCHER
GERMANY



Platte rechteckig

Inh./l:	L x B/mm:	H/mm:	VE:	Artikel-Nr.:	Preis:
-	168 x 59	24	12	932617	5,47 €
-	359 x 199	36	4	932336	22,41 €
-	470 x 258	36	3	932347	31,54 €



Platte rechteckig

Inh./l:	L x B/mm:	H/mm:	VE:	Artikel-Nr.:	Preis:
-	144 x 120	24	12	932614	5,47 €
-	243 x 200	36	3	932324	12,61 €
-	318 x 256	36	4	932332	19,09 €
-	403 x 320	36	2	932340	25,73 €



Schale eckig

Inh./l:	L x B/mm:	H/mm:	VE:	Artikel-Nr.:	Preis:
0,03	76 x 60	46	12	936107	5,47 €
0,40	146 x 120	75	6	935714	11,12 €



Schale

Inh./l:	ø/mm:	H/mm:	VE:	Artikel-Nr.:	Preis:
2,00	240	95	4	933174	27,33 €
4,00	303	110	2	933180	47,25 €
5,30	340	110	3	933184	61,64 €
6,30	385	95	1	933188	72,70 €



Auf Anfrage erhalten Sie weitere Teile dieser Serie. / Preise sind Stückpreise und gelten nicht für VE.



Gastronorm-Schale 1/1

Inh./l:	L x B/mm:	H/mm:	VE:	Artikel-Nr.:	Preis:
-	530 x 325	20	4	932601	55,34 €
7,00	530 x 325	65	1	932602	73,78 €



Gastronorm-Schale 1/2

Inh./l:	L x B/mm:	H/mm:	VE:	Artikel-Nr.:	Preis:
-	325 x 265	20	4	932603	27,67 €
3,15	325 x 265	65	1	932604	36,89 €
4,70	325 x 265	100	1	932605	43,04 €



Gastronorm-Schale 1/3

Inh./l:	L x B/mm:	H/mm:	VE:	Artikel-Nr.:	Preis:
1,75	325 x 176	65	1	932606	24,59 €
2,75	325 x 176	100	1	932607	30,75 €



Gastronorm-Schale 2/4

Inh./l:	L x B/mm:	H/mm:	VE:	Artikel-Nr.:	Preis:
-	530 x 162	20	4	932608	30,44 €
3,00	530 x 162	65	1	932609	40,58 €



Presenter Kunststoff stapelbar

Inh./l:	L x B/mm:	H/mm:	VE:	Artikel-Nr.:	Preis:
-	408 x 178	42	1	937941	37,92 €



Presenter Kunststoff stapelbar

Inh./l:	L x B/mm:	H/mm:	VE:	Artikel-Nr.:	Preis:
-	500 x 295	107	1	937942	81,80 €

Presenter Holz (ohne Abbildung)

Inh./l:	L x B/mm:	H/mm:	VE:	Artikel-Nr.:	Preis:
-	408 x 168	41	1	937940	60,28 €



Korb Kunststoff rechteckig natur

Inh./l:	L x B/mm:	H/mm:	VE:	Artikel-Nr.:	Preis:
-	230 x 200	70	1	937950	23,35 €
-	430 x 270	100	1	937960	35,07 €



Korb Kunststoff rund schwarz

Inh./l:	ø/mm:	H/mm:	VE:	Artikel-Nr.:	Preis:
-	180	10	6	937970	9,10 €
-	250	12	6	937980	13,33 €
-	370	9	6	937990	21,99 €



GESCHIRRSERIE FUNCTION



Schale

Inh./l:	ø/mm:	H/mm:	VE:	Artikel-Nr.:	Preis:
1,45	235	86	4	303123	17,30 €
3,20	298	112	1	303129	34,91 €
4,30	340	123	1	303133	45,97 €

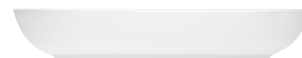

Schale oval

Inh./l:	L x B/mm:	H/mm:	VE:	Artikel-Nr.:	Preis:
0,45	233 x 113	40	6	306223	10,05 €
0,70	280 x 138	40	6	306228	16,77 €



Schale

Inh./l:	ø/mm:	H/mm:	VE:	Artikel-Nr.:	Preis:
0,20	148	43	6	903165	4,83 €
0,45	181	59	6	903168	7,11 €



Bowl

Inh./l:	ø/mm:	H/mm:	VE:	Artikel-Nr.:	Preis:
0,44	147	71	6	902940	6,62 €
0,85	202	73	6	906090	11,54 €



Dressingtopf

Inh./l:	ø/mm:	H/mm:	VE:	Artikel-Nr.:	Preis:
1,30	126	165	4	307915	15,79 €



Konfitürentopf

Inh./l:	ø/mm:	H/mm:	VE:	Artikel-Nr.:	Preis:
0,90	121	134	4	307907	11,77 €

BW BAUSCHER
GERMANY



Preise sind Stückpreise und gelten nicht für VE.



Gastronorm-Schale 1/1

Inh./l:	L x B/mm:	H/mm:	VE:	Artikel-Nr.:	Preis:
1,47	530 x 325	20	1	302615	50,31 €
7,30	530 x 325	65	1	302611	67,07 €



Gastronorm-Schale 1/2

Inh./l:	L x B/mm:	H/mm:	VE:	Artikel-Nr.:	Preis:
0,58	325 x 265	20	4	302616	25,15 €
3,30	325 x 265	65	1	302612	33,54 €
5,00	325 x 265	100	1	302626	41,92 €



Gastronorm-Schale 1/3

Inh./l:	L x B/mm:	H/mm:	VE:	Artikel-Nr.:	Preis:
0,34	325 x 176	20	1	302617	16,77 €
1,90	325 x 176	65	1	302613	22,36 €
3,00	325 x 176	100	1	302621	27,96 €



Gastronorm-Schale 2/3

Inh./l:	L x B/mm:	H/mm:	VE:	Artikel-Nr.:	Preis:
0,92	354 x 325	20	1	302618	33,54 €
4,75	354 x 325	65	1	302614	44,71 €



Gastronorm-Schale 1/4

Inh./l:	L x B/mm:	H/mm:	VE:	Artikel-Nr.:	Preis:
1,20	265 x 162	65	1	302622	16,77 €



Gastronorm-Schale 2/4

Inh./l:	L x B/mm:	H/mm:	VE:	Artikel-Nr.:	Preis:
0,65	530 x 162	20	1	302619	27,67 €
3,00	530 x 162	65	1	302620	36,89 €



Gastronorm-Schale 1/6

Inh./l:	L x B/mm:	H/mm:	VE:	Artikel-Nr.:	Preis:
0,75	176 x 162	65	2	302623	11,17 €
1,10	176 x 162	100	1	302624	13,96 €
1,95	176 x 162	150	1	302625	19,57 €



Diese und weitere Bauscher Kollektionen finden Sie in unserem **Onlineshop** ... 

GESCHIRRSERIE SCENARIO^{GN}



GN-Schale 1/1

Inh./l:	L x B/mm:	H/mm:	VE:	Artikel-Nr.:	Preis:
-	530 x 325	20	1	9375800	53,00 €
4,00	530 x 324	65	1	9375802	70,66 €



GN-Schale 1/2

Inh./l:	L x B/mm:	H/mm:	VE:	Artikel-Nr.:	Preis:
-	322 x 262	22	6	9375810	22,49 €
1,62	326 x 263	66	1	9375812	35,32 €
3,00	323 x 261	102	1	9375813	44,17 €



GN-Schale 1/3

Inh./l:	L x B/mm:	H/mm:	VE:	Artikel-Nr.:	Preis:
0,90	325 x 176	65	2	9375822	23,55 €
1,60	325 x 176	100	1	9375823	29,45 €



Platte coup eckig

Inh./l:	L x B/mm:	H/mm:	VE:	Artikel-Nr.:	Preis:
-	117 x 80	20	12	9372312	4,45 €



Bowl

Inh./l:	L x B/mm:	H/mm:	VE:	Artikel-Nr.:	Preis:
0,05	117 x 79	35	12	9373212	3,38 €
0,36	204 x 149	51	6	9373220	6,68 €



Korb beige (Kunststoff)

Inh./l:	L x B/mm:	H/mm:	VE:	Artikel-Nr.:	Preis:
-	252 x 154	85	1	9377900	15,85 €
-	310 x 270	120	1	9377905	21,89 €



Korb braun (Kunststoff)

Inh./l:	L x B/mm:	H/mm:	VE:	Artikel-Nr.:	Preis:
-	252 x 154	85	1	9377901	15,85 €
-	310 x 270	120	1	9377906	21,89 €

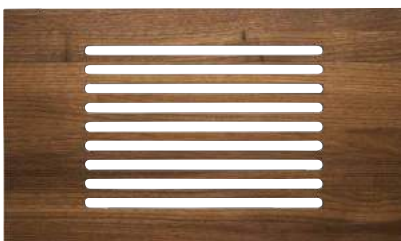

Brottschneidebrett 1/1 braun (Holz)

Inh./l:	L x B/mm:	H/mm:	VE:	Artikel-Nr.:	Preis:
-	504 x 300	18	1	9377980	79,99 €



Presenter 1/1 braun (Holz)

Inh./l:	L x B/mm:	H/mm:	VE:	Artikel-Nr.:	Preis:
-	531 x 326	80	1	9377910	83,37 €



Presenter 1/2 braun (Holz)

Inh./l:	L x B/mm:	H/mm:	VE:	Artikel-Nr.:	Preis:
-	325 x 265	85	1	9377913	78,99 €

Preise sind Stückpreise und gelten nicht für VE.



Presenter 1/1 schwarzbraun (Holz)

Inh./l:	L x B/mm:	H/mm:	VE:	Artikel-Nr.:	Preis:
-	531 x 326	80	1	9377911	71,37 €



Presenter 1/2 schwarzbraun (Holz)

Inh./l:	L x B/mm:	H/mm:	VE:	Artikel-Nr.:	Preis:
-	325 x 265	85	1	9377914	68,86 €



Besteckeneinsatz braun (Holz)

Inh./l:	L x B/mm:	H/mm:	VE:	Artikel-Nr.:	Preis:
-	503 x 298	57	1	9377920	64,68 €



Besteckeneinsatz schwarzbraun (Holz)

Inh./l:	L x B/mm:	H/mm:	VE:	Artikel-Nr.:	Preis:
-	503 x 298	57	1	9377921	53,80 €



Einsatzplatte 1/1 braun (Holz)

Inh./l:	L x B/mm:	H/mm:	VE:	Artikel-Nr.:	Preis:
-	503 x 298	10	6	9377930	25,72 €



Einsatzplatte 1/2 braun (Holz)

Inh./l:	L x B/mm:	H/mm:	VE:	Artikel-Nr.:	Preis:
-	325 x 265	18	1	9377934	49,62 €



Stapelement (Holz)

Inh./l:	L x B/mm:	H/mm:	VE:	Artikel-Nr.:	Preis:
-	505 x 300	72	1	9377940	37,45 €



Einsatzplatte 1/1 schwarzbraun (Holz)

Inh./l:	L x B/mm:	H/mm:	VE:	Artikel-Nr.:	Preis:
-	503 x 298	10	6	9377931	23,31 €



Einsatzplatte 1/2 schwarzbraun (Holz)

Inh./l:	L x B/mm:	H/mm:	VE:	Artikel-Nr.:	Preis:
-	325 x 265	18	1	9377935	45,57 €



Tropfschale (Kunststoff)

Inh./l:	L x B/mm:	H/mm:	VE:	Artikel-Nr.:	Preis:
1,80	501 x 294	22	6	9377950	8,43 €



Aufsteller für Presenter (Edelstahl)

Inh./l:	L x B/mm:	H/mm:	VE:	Artikel-Nr.:	Preis:
-	334 x 50	144	1	9377960	42,62 €
-	539 x 50	112	1	9377961	48,63 €



Klipphalter Rolltop

Inh./l:	L x B/mm:	H/mm:	VE:	Artikel-Nr.:	Preis:
-	23 x 15	30	24	9377990	6,08 €



Kühlkissen

Inh./l:	L x B/mm:	H/mm:	VE:	Artikel-Nr.:	Preis:
-	240 x 225	20	1	9377970	8,63 €

GESCHIRRSERIE BUFFET HEROES



GN-Schale 1/1

Inh./l:	L x B/mm:	H/mm:	VE:	Artikel-Nr.:	Preis:
-	530 x 325	20	1	9025829	48,19 €
7,30	530 x 325	65	1	9025828	64,23 €



GN-Schale 1/2

Inh./l:	L x B/mm:	H/mm:	VE:	Artikel-Nr.:	Preis:
-	325 x 265	20	4	9025830	24,09 €
3,30	325 x 265	65	1	9025827	32,12 €
5,00	325 x 265	100	1	9025843	40,15 €



GN-Schale 2/3

Inh./l:	L x B/mm:	H/mm:	VE:	Artikel-Nr.:	Preis:
-	354 x 325	20	1	9025832	32,12 €
4,65	354 x 325	65	1	9025837	42,82 €



GN-Schale 1/3

Inh./l:	L x B/mm:	H/mm:	VE:	Artikel-Nr.:	Preis:
-	325 x 175	20	1	9025831	16,06 €
1,90	325 x 175	65	1	9025826	21,42 €
2,95	325 x 175	100	1	9025838	26,79 €



GN-Schale 1/4

Inh./l:	L x B/mm:	H/mm:	VE:	Artikel-Nr.:	Preis:
1,20	265 x 162	65	1	9025839	16,06 €



GN-Schale 2/4

Inh./l:	L x B/mm:	H/mm:	VE:	Artikel-Nr.:	Preis:
-	530 x 162	20	1	9025833	26,49 €
3,00	530 x 162	65	1	9025836	35,32 €



GN-Schale 1/6

Inh./l:	L x B/mm:	H/mm:	VE:	Artikel-Nr.:	Preis:
0,75	175 x 162	65	2	9025840	10,69 €
1,10	175 x 162	100	1	9025841	13,37 €
1,95	175 x 162	150	1	9025842	18,74 €



Preise sind Stückpreise und gelten nicht für VE.

GESCHIRRSERIE BUFFET GN



GN rund

Inh./l:	ø/mm:	H/mm:	VE:	Artikel-Nr.:	Preis:
4,33	390	62	1	BUGN39	71,97 €



GN rund geteilt

Inh./l:	ø/mm:	H/mm:	VE:	Artikel-Nr.:	Preis:
4,00	390	62	1	BUGN39D	71,97 €



GN 1/1

Inh./l:	L x B/mm:	H/mm:	VE:	Artikel-Nr.:	Preis:
7,30	530 x 325	65	1	BUGN1.1	62,59 €
2,20	530 x 325	20	2	BUGN1.1F	62,59 €



GN 1/2

Inh./l:	L x B/mm:	H/mm:	VE:	Artikel-Nr.:	Preis:
3,30	325 x 265	65	2	BUGN1.2	33,05 €
1,30	325 x 265	20	3	BUGN1.2F	33,05 €



GN 1/3

Inh./l:	L x B/mm:	H/mm:	VE:	Artikel-Nr.:	Preis:
2,00	325 x 176	65	3	BUGN1.3	23,77 €
0,79	325 x 176	20	6	BUGN1.3F	23,77 €



GN 2/3

Inh./l:	L x B/mm:	H/mm:	VE:	Artikel-Nr.:	Preis:
4,78	325 x 354	65	1	BUGN2.3	35,85 €
1,88	325 x 354	20	3	BUGN2.3F	35,85 €



GN 2/4

Inh./l:	L x B/mm:	H/mm:	VE:	Artikel-Nr.:	Preis:
2,60	530 x 162	65	2	BUGN2.4	39,15 €
1,25	530 x 162	20	4	BUGN2.4F	29,89 €



Preise sind Stückpreise und gelten nicht für VE.



BUFFET GOURMET FANTASTIC



Platte quadratisch/rechteckig

Inh./l:	L x B/mm:	H/mm:	VE:	Artikel-Nr. royalblau:	Artikel-Nr. türkis:	Artikel-Nr. grau:	Artikel-Nr. caramel:	Preis:
-	160 x 160	15	2	736101	736133	736163	736193	16,40 €
-	227 x 227	18	1	736102	736134	736164	736194	27,55 €
-	325 x 108	18	1	736103	736135	736165	736195	27,55 €
-	325 x 224	18	1	736104	736136	736166	736196	32,88 €
-	325 x 325	18	1	736105	736137	736167	736197	45,11 €



GN-Platte

Inh./l:	L x B/mm:	H/mm:	VE:	Artikel-Nr. royalblau:	Artikel-Nr. türkis:	Artikel-Nr. grau:	Artikel-Nr. caramel:	Preis:
1/1	530 x 325	16	1	736106	736138	736168	736198	83,68 €
1/2	325 x 265	16	2	736107	736139	736169	736199	49,09 €
1/3	325 x 176	16	3	736108	736140	736170	736200	33,94 €
2/4	530 x 162	16	2	736109	736141	736171	736201	60,16 €



Platte rund

Inh./l:	ø/mm:	H/mm:	VE:	Artikel-Nr. royalblau:	Artikel-Nr. türkis:	Artikel-Nr. grau:	Artikel-Nr. caramel:	Preis:
-	228	24	1	736110	736142	736172	736202	30,25 €



Bowl

Inh./l:	L x B/mm:	H/mm:	VE:	Artikel-Nr. royalblau:	Artikel-Nr. türkis:	Artikel-Nr. grau:	Artikel-Nr. caramel:	Preis:
0,60	150 x 150	60	2	736096	736128	736158	736188	11,20 €
1,40	200 x 200	70	1	736097	736129	736159	736189	20,00 €
3,60	260 x 260	100	1	736098	736130	736160	736190	37,05 €



Bowl

Inh./l:	L x B/mm:	H/mm:	VE:	Artikel-Nr. royalblau:	Artikel-Nr. türkis:	Artikel-Nr. grau:	Artikel-Nr. caramel:	Preis:
2,50	250 x 250	70	1	737860	737861	737862	737863	30,12 €



Bowl

Inh./l:	L x B/mm:	H/mm:	VE:	Artikel-Nr. royalblau:	Artikel-Nr. türkis:	Artikel-Nr. grau:	Artikel-Nr. caramel:	Preis:
3,70	350 x 350	50	1	737864	737865	737866	737867	54,71 €

Preise sind Stückpreise und gelten nicht für VE.



BUFFET GOURMET FANTASTIC

Insgesamt vier Farben, die sich jeweils – oder auch als Komposition – jeder Stellfläche und jedem Ambiente anpassen. Wählen Sie aus royalblau (57122), türkis (57123), grau (57124) und caramel (57125).

Passende Büfettartikel von Frilich finden Sie auf der Seite 355.

Diese und weitere Seltmann Kollektionen finden Sie in unserem Onlineshop ...



Schale

Inh./l:	L x B/mm:	H/mm:	VE:	Artikel-Nr. royalblau:	Artikel-Nr. türkis:	Artikel-Nr. grau:	Artikel-Nr. caramel:	Preis:
0,05	60 x 60	40	6	736111	736143	736173	736203	6,94 €
0,16	100 x 100	40	2	736112	736144	736174	736204	9,63 €



Frischeschale

Inh./l:	ø/mm:	H/mm:	VE:	Artikel-Nr. royalblau:	Artikel-Nr. türkis:	Artikel-Nr. grau:	Artikel-Nr. caramel:	Preis:
0,92	280	40	1	736113	736145	736175	736205	46,88 €



Dip-Schälchen schräg (Savoy)

Inh./l:	ø/mm:	H/mm:	VE:	Artikel-Nr. royalblau:	Artikel-Nr. türkis:	Artikel-Nr. grau:	Artikel-Nr. caramel:	Preis:
0,04	86	33	6	736080	736084	736088	736092	7,91 €
0,09	112	45	6	736083	736087	736091	736095	9,62 €



Dip-Schälchen eckig (Savoy)

Inh./l:	L x B/mm:	H/mm:	VE:	Artikel-Nr. royalblau:	Artikel-Nr. türkis:	Artikel-Nr. grau:	Artikel-Nr. caramel:	Preis:
0,06	85 x 85	34	6	736081	736085	736089	736093	7,91 €
0,18	116 x 116	44	6	736082	736086	736090	736094	9,74 €



Bowl mit Deckel

Inh./l:	ø/mm:	H/mm:	VE:	Artikel-Nr. royalblau:	Artikel-Nr. türkis:	Artikel-Nr. grau:	Artikel-Nr. caramel:	Preis:
0,50	125	145	1	736114	736146	736176	736206	34,85 €
1,50	175	195	1	736117	736149	736179	736209	59,42 €
3,50	230	250	1	736120	736152	736182	736212	90,68 €



Dose mit Deckel

Inh./l:	ø/mm:	H/mm:	VE:	Artikel-Nr. royalblau:	Artikel-Nr. türkis:	Artikel-Nr. grau:	Artikel-Nr. caramel:	Preis:
2,00	195	180	1	736123	736155	736185	736215	90,53 €



Dressingtopf ohne Deckel

Inh./l:	ø/mm:	H/mm:	VE:	Artikel-Nr. royalblau:	Artikel-Nr. türkis:	Artikel-Nr. grau:	Artikel-Nr. caramel:	Preis:
1,00	122	180	1	736100	736132	736162	736192	24,88 €
1,50	130	215	1	736099	736131	736161	736191	40,62 €



Preise sind **Stückpreise** und gelten nicht für VE.



GESCHIRRSERIE BUFFET GOURMET



Portionsdressing

Inh./l:	ø/mm:	H/mm:	VE:	Artikel-Nr.:	Preis:
0,12	60	55	12	591483	3,40 €



Gießer/Zuckerstichh./Zahnstocherb./Platte

Inh./l:	ø/mm:	H/mm:	VE:	Artikel-Nr.:	Preis:
Gießer 0,14	57	75	6	588541	3,68 €
Zuckerstichh.	60	75	6	588491	3,68 €
Zahnst.	50 x 45	52	2	589846	3,68 €
Platte	160 x 160	30	2	590330	8,28 €



Dressingtopf

Inh./l:	ø/mm:	H/mm:	VE:	Artikel-Nr.:	Preis:
1,00	122	180	1	589924	11,85 €
1,50	130	215	1	591458	19,34 €

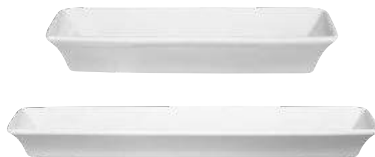

Schale

Inh./l:	L x B/mm:	H/mm:	VE:	Artikel-Nr.:	Preis:
0,14	50 x 200	40	1	590105	5,38 €
0,21	50 x 300	40	1	590155	6,80 €



Schale

Inh./l:	L x B/mm:	H/mm:	VE:	Artikel-Nr.:	Preis:
0,05	60 x 60	40	6	591508	3,31 €
0,16	100 x 100	40	2	590680	4,58 €
0,18	100 x 100	50	4	590002	4,95 €
0,32	100 x 200	40	2	591583	8,09 €



Bowl

Inh./l:	L x B/mm:	H/mm:	VE:	Artikel-Nr.:	Preis:
0,26	110 x 110	50	4	588734	4,82 €
0,60	150 x 150	60	2	590205	5,32 €
0,85	170 x 170	60	2	588759	7,35 €
1,40	200 x 200	70	1	590255	9,52 €
2,20	230 x 230	85	1	590630	12,54 €
3,60	260 x 260	100	1	590655	17,63 €



Bowl

Inh./l:	L x B/mm:	H/mm:	VE:	Artikel-Nr.:	Preis:
0,60	160 x 160	50	1	589949	7,74 €
3,70	350 x 350	50	1	737677	26,06 €
0,23	100 x 100	70	2	589543	5,45 €
0,60	100 x 200	70	2	589493	8,49 €
1,00	160 x 160	70	1	589468	9,02 €
1,50	200 x 200	70	1	589443	10,74 €
2,50	250 x 250	70	1	737676	14,35 €

Diese und weitere Seltmann Kollektionen finden Sie in unserem **Onlineshop** ...



Preise sind Stückpreise und gelten nicht für VE.



Platte

Inh./l:	L x B/mm:	H/mm:	VE:	Artikel-Nr.:	Preis:
-	160 x 160	30	2	590330	8,28 €
-	250 x 250	30	2	590405	14,55 €
-	350 x 350	30	1	590580	23,72 €



Platte

Inh./l:	L x B/mm:	H/mm:	VE:	Artikel-Nr.:	Preis:
-	250 x 140	30	2	591283	11,12 €
-	350 x 140	30	1	590505	13,75 €
-	350 x 250	30	1	590530	17,26 €



Platte

Inh./l:	L x B/mm:	H/mm:	VE:	Artikel-Nr.:	Preis:
-	100 x 100	15	2	589593	4,05 €
-	100 x 200	15	2	589646	6,46 €
-	160 x 160	15	2	589771	7,80 €
-	200 x 200	15	2	589696	9,52 €
-	227 x 227	18	1	659426	13,12 €
-	325 x 108	18	1	659427	13,12 €
-	325 x 224	18	1	659428	15,66 €
-	325 x 325	18	1	659429	21,48 €



GN-Behälter 1402 glatt

GN:	L x B/mm:	H/mm:	VE:	Artikel-Nr.:	Preis:
1/1	530 x 325	20	1	591786	68,02 €
1/2	325 x 265	20	1	591836	37,94 €
1/3	325 x 176	20	1	591911	22,92 €
1/4	265 x 162	20	1	591961	18,37 €
2/4	530 x 162	20	1	592011	46,42 €



GN-Behälter 1402 glatt

GN:	L x B/mm:	H/mm:	VE:	Artikel-Nr.:	Preis:
1/3	325 x 176	40	1	592161	23,62 €
1/4	265 x 162	40	1	592186	19,57 €
2/4	530 x 162	40	1	592061	55,16 €



GN-Behälter 1402 glatt

GN:	L x B/mm:	H/mm:	VE:	Artikel-Nr.:	Preis:
1/1	530 x 325	65	1	591636	121,33 €
1/2	325 x 265	65	1	591661	51,86 €
2/3	354 x 325	65	1	591686	75,80 €
1/3	325 x 176	65	1	591711	24,06 €
1/4	265 x 162	65	1	591736	20,02 €
2/4	530 x 162	65	1	591761	63,96 €
1/6	176 x 162	65	1	592311	10,57 €
2/8	325 x 132	65	1	592361	20,02 €



GN-Behälter 1402 glatt

GN:	L x B/mm:	H/mm:	VE:	Artikel-Nr.:	Preis:
1/2	325 x 265	100	1	592211	59,34 €
2/3	354 x 325	100	1	592236	83,85 €
1/3	325 x 176	100	1	592261	34,51 €
1/4	265 x 162	100	1	592286	29,95 €
1/6	176 x 162	100	1	592336	17,09 €



BÜFETTARTIKEL

- › Büfettartikel aus Melamin
- › lebensmittelecht und spülmaschinengeeignet



Schale Balance

- › mit Antirutschfüßchen

Farbe:	Inhalt/l:	ø x H/mm:	Artikel-Nr.	Preis:
weiß	0,40	145 x 90	84040	4,32 €
weiß	1,50	210 x 130	84041	9,55 €
weiß	2,50	245 x 150	84042	12,46 €
weiß	5,00	300 x 195	84043	20,77 €
schwarz	0,40	145 x 90	85040	4,32 €
schwarz	1,50	210 x 130	85041	9,55 €
schwarz	2,50	245 x 150	85042	12,46 €
schwarz	5,00	300 x 195	85043	20,77 €



Pure Schale, quadratisch

Farbe:	L x B x H/mm:	Artikel-Nr.:	Preis:
weiß	65 x 65 x 30	84424	1,74 €
weiß	90 x 90 x 40	83414	2,83 €
weiß	125 x 125 x 65	83410	4,65 €
weiß	190 x 190 x 90	83409	15,45 €
weiß	250 x 250 x 120	83408	24,92 €
weiß	320 x 320 x 140	84425	29,91 €
schwarz	65 x 65 x 30	84426	1,74 €
schwarz	90 x 90 x 40	83466	2,83 €
schwarz	125 x 125 x 65	83467	4,65 €
schwarz	190 x 190 x 90	83468	15,45 €
schwarz	250 x 250 x 120	83469	24,92 €
schwarz	320 x 320 x 140	84427	29,91 €



Pure GN Tablett

Farbe:	L x B x H/mm:	GN:	Artikel-Nr.:	Preis:
weiß	530 x 325 x 30	1/1	83401	30,32 €
weiß	325 x 265 x 30	1/2	83480	15,79 €
weiß	325 x 176 x 30	1/3	83481	11,80 €
weiß	265 x 162 x 30	1/4	83482	8,72 €
weiß	530 x 162 x 30	2/4	83433	17,45 €
schwarz	530 x 325 x 30	1/1	83479	30,32 €
schwarz	325 x 265 x 30	1/2	83490	15,79 €
schwarz	325 x 176 x 30	1/3	83491	11,80 €
schwarz	265 x 162 x 30	1/4	83492	8,72 €
schwarz	530 x 162 x 30	2/4	83434	17,45 €



Büfett-Ständer King

- › Arme und Boden mit Antirutschflächen

Farbe:	ø x H/mm:	Artikel-Nr.	Preis:
-	150 x 140	03622	29,91 €
-	150 x 210	03623	32,89 €



Büfett-Ständer Multi

- › vier unterschiedliche Höhen

Farbe:	B x H x T/mm:	Artikel-Nr.	Preis:
schwarz	180 x 180 x 50	33249	7,48 €
schwarz	180 x 180 x 80	33250	10,31 €
schwarz	180 x 180 x 100	33251	12,46 €
schwarz	180 x 180 x 180	33252	14,54 €



Dressingtopf Casual

- › mit Antirutschfüßchen

Farbe:	Inhalt/l:	ø x H/mm:	Artikel-Nr.:	Preis:
weiß	1,00	120 x 215	83867	19,94 €
schwarz	1,00	120 x 215	83868	19,94 €



Salatlöffel

Farbe:	L x B x H/mm:	Artikel-Nr.:	Preis:
weiß	240 x 70 x 40	84036	3,08 €
weiß	240 x 70 x 45	84035	2,00 €



Servierlöffel Profi

Farbe:	L x B x H/mm:	Artikel-Nr.:	Preis:
weiß	265 x 70 x 65	84020	4,49 €
schwarz	265 x 70 x 65	84021	4,49 €

BÜFETTARTIKEL FRIDA



- › Büfettartikel aus Melamin
- › lebensmittelecht und spülmaschinengeeignet



Tablett GN 1/4

Farbe:	L x B x H/mm:	Art.-Nr.:	Preis:
weiß	265 x 162 x 30	84595	9,97 €
schwarz	265 x 162 x 30	84596	9,97 €



Tablett

Farbe:	L x B x H/mm:	Art.-Nr.:	Preis:
weiß	355 x 260 x 30	84598	14,95 €
schwarz	355 x 260 x 30	84599	14,95 €



Schale

Farbe:	Inhalt/l:	L x B x H/mm:	Art.-Nr.:	Preis:
weiß	0,85	165 x 165 x 55	84558	6,98 €
schwarz	0,85	165 x 165 x 55	84559	6,98 €



Schale

Farbe:	Inhalt/l:	L x B x H/mm:	Art.-Nr.:	Preis:
weiß	2,65	250 x 250 x 75	84561	12,95 €
schwarz	2,65	250 x 250 x 75	84562	12,95 €



Schale

Farbe:	Inhalt/l:	L x B x H/mm:	Art.-Nr.:	Preis:
weiß	3,50	250 x 250 x 120	84592	19,94 €
schwarz	3,50	250 x 250 x 120	84593	19,94 €



Schale GN 1/9

Farbe:	Inhalt/l:	B x T x H/mm:	Art.-Nr.:	Preis:
weiß	0,50	176 x 108 x 55	84555	6,65 €
schwarz	0,50	176 x 108 x 55	84556	6,65 €



Schale GN 1/6

Farbe:	Inhalt/l:	B x T x H/mm:	Art.-Nr.:	Preis:
weiß	1,00	176 x 162 x 75	84583	9,97 €
schwarz	1,00	176 x 162 x 75	84584	9,97 €



Schale GN 1/4

Farbe:	Inhalt/l:	B x T x H/mm:	Art.-Nr.:	Preis:
weiß	1,80	256 x 162 x 75	84586	15,79 €
schwarz	1,80	256 x 162 x 75	84587	15,79 €



Schale GN 1/2

Farbe:	Inhalt/l:	B x T x H/mm:	Art.-Nr.:	Preis:
weiß	4,00	325 x 265 x 75	84589	21,60 €
schwarz	4,00	325 x 265 x 75	84590	21,60 €



Schale GN 2/4

Farbe:	Inhalt/l:	B x T x H/mm:	Art.-Nr.:	Preis:
weiß	3,65	530 x 162 x 75	84564	19,94 €
schwarz	3,65	530 x 162 x 75	84565	19,94 €



Brot-schneidebrett

Hartholz, 2-tlg., Holzunterteil mit Krümelrostaufgabe, Aussparung für Brotmesser mit Magnet-Klingenhalter

L x B x H/mm:	Artikel-Nr.:	Preis:
400 x 275 x 25	2615	11,45 €



Brezel-/Wurstständer

Massivholz natur, mit 6 Armen

ø x H/mm:	Artikel-Nr.:	Preis:
210 x 500	3509	13,99 €



Fruits Etagere

Edelstahl 18/8 poliert, Metalldraht verchromt, Schale herausnehmbar

ø x H/mm:	Artikel-Nr.:	Preis:
320 x 530	2579	77,29 €



Brot-/Servierkorb

Kunststoff-Polyrattan, oval, hell, spülmaschinengeeignet

L x B x H/mm:	Artikel-Nr.:	Preis:
210 x 170 x 70	154801	1,69 €



Brot-/Servierkorb

Bambus natur oder dunkel gebeizt, oval

Ausführung:	L x B x H/mm:	Artikel-Nr.:	Preis:
natur	220 x 180 x 80	2842	0,99 €
dunkel	220 x 180 x 80	2843	0,99 €



Obstschale/Brotkorb

Edelstahl 18/8 poliert, spülmaschinengeeignet

Ausführung:	L x B x H/mm:	Artikel-Nr.:	Preis:
oval	200 x 150 x 70	2864	11,29 €
rund	210 x 210 x 70	2863.20	13,79 €



Brot-/Servierkorb

Polyrattan, abwaschbar

Ausführung:	L x B x H/mm:	Artikel-Nr.:	Preis:
oval	180 x 130 x 65	2851	1,99 €
länglich	230 x 100 x 60	2857	1,99 €
oval	230 x 150 x 65	2853	2,29 €
rund	200 x 200 x 70	2855	2,49 €



Büfett-Auslagekorb

gesottene Vollweide, hochwertige Qualität, rechteckig

L x B x H/mm:	Artikel-Nr.:	Preis:
400 x 300 x 100	2839	17,49 €
600 x 400 x 140	2838	27,69 €



Etagere

gesottene Vollweide, abwaschbar

ø Schalen/mm:	H/mm:	Artikel-Nr.:	Preis:
460/350/255	580	2584.03	56,99 €



Kühlbox Top Fresh

Set 4-teilig (rechteckig) / 3-teilig (rund):

- › Kühlbox aus schwarzem transparentem Kunststoff
- › GN 1/1 Tablett rechteckig / 380 mm Tablett rund
- › 2 Kühlakkus / 1 Kühlakku
- › ohne Haube, passende Rolltop-Haube siehe unten

L x B x H/mm:	Artikel-Nr.:	Preis:
565 x 350 x 65 (rechteckig, weiß)	11503	78,09 €
420 x 420 x 60 (rund, weiß)	11538	63,97 €
565 x 350 x 65 (rechteckig, schwarz)	11505	78,09 €
420 x 420 x 60 (rund, schwarz)	11533	63,97 €



Kühlbox Top Fresh

Set 4-teilig:

- › Kühlbox aus 18/10 Edelstahl poliert
- › GN 1/1 Tablett
- › 2 Kühlakkus
- › ohne Haube, passende Rolltop-Haube siehe unten

L x B x H/mm:	Artikel-Nr.:	Preis:
565 x 360 x 85	11590	183,00 €



Büfett-Korb Economic

- › Polypropylen mit Edelstahl Fixierungsrahmen
- › abwaschbar und lebensmittelecht
- › auf Anfrage auch in dunkelbraun erhältlich
- › ohne Haube, passende Rolltop-Haube siehe unten

L x B x H/mm:	Artikel-Nr.:	Preis:
565 x 360 x 100 (rechteckig)	40150	24,92 €
400 x 400 x 125 (rund)	40149	15,29 €



Kühltablett Top Fresh GN 1/1

Set 4-teilig:

- › Holzbox mit Kunststoffwanne
- › GN 1/1 Tablett
- › 2 Kühlakkus

L x B x H/mm:	Artikel-Nr.:	Preis:
600 x 410 x 50	11540	145,00 €



Rolltop-Haube GN 1/1

- › Polycarbonat
- › verchromter Griff

L x B x H/mm:	Artikel-Nr.:	Preis:
530 x 325 x 190	11010	49,77 €



Rolltop-Haube

- › Polycarbonat
- › verchromter Griff

ø x H/mm:	Artikel-Nr.:	Preis:
380 x 200	18388	16,12 €



BÜFETT- & SERVIERARTIKEL



Servierbrett Genussplatte

- › Holz
- › abwaschbar / wasserfest

L x B x H/mm:	Artikel-Nr.:	Preis:
200 x 120 x 30	00880	7,48 €
300 x 200 x 30	00881	8,97 €
400 x 150 x 30	00882	10,80 €
530 x 320 x 30 (GN 1/1)	00879	24,09 €



Tablett Finesse

- › CS 18/0
- › auch in rund erhältlich

L x B/mm:	Artikel-Nr.:	Preis:
300 x 240	01314	6,48 €
350 x 240	01313	7,48 €
390 x 260	01317	8,48 €
420 x 310	01312	9,55 €
480 x 300	01318	9,14 €
500 x 380	01311	13,29 €
580 x 420	01310	22,43 €
680 x 480	01309	31,57 €



Tablett Profi-Line

- › CNS 18/10 poliert
- › mit Dekorrand

L x B/mm:	Artikel-Nr.:	Preis:
530 x 325 (GN 1/1)	11000	22,43 €
325 x 265 (GN 1/2)	12000	14,54 €



Wachspapier

- › 500 Stück

L x B/mm:	Artikel-Nr.:	Preis:
420 x 250 (rot kariert)	40672	47,36 €
420 x 250 (blau kariert)	40673	47,36 €
420 x 250 (Zeitung)	40670	47,36 €



Tablett Büfett-Star

- › CNS 18/10
- › stapelbar
- › inkl. fest verschraubten Griffen und Distanzstücken
- › Distanz zwischen den Tablett ca. 40 mm

Art der Griffe:	L x B/mm:	Artikel-Nr.:	Preis:
verchromt	530 x 325 (GN 1/1)	11150	27,42 €
vergoldet	530 x 325 (GN 1/1)	11155	29,91 €

System-Tablett Profi-Line

- › CNS 18/10 poliert, mit Dekorrand
- › massive Griffe verchromt
- › stapelbar
- › Nutzhöhe 40 mm
- › inkl. fest verschraubten Distanzstücken

L x B/mm:	Artikel-Nr.:	Preis:
530 x 325 (GN 1/1)	11300	32,82 €
4 zusätzliche Distanzstücke für 80 mm Nutzhöhe	11310	17,45 €



Etagere (3-stufig)

- › Naturschiefer, Akazienholz

ø/mm:	Höhe/mm:	Artikel-Nr.:	Preis:
200-300	340	00960	21,60 €



Etagere (2-stufig)

- › Naturschiefer, Metall verchromt

ø/mm:	Höhe/mm:	Artikel-Nr.:	Preis:
200-250	240	00989	10,97 €



Etagere (2-stufig)

- › Metall verchromt, demontiert

ø/mm:	Höhe/mm:	Artikel-Nr.:	Preis:
110-140	160	00193	3,98 €

BÜFETT- & SERVIERARTIKEL



Ausstellplatte Neutral rund

› CNS 18/10

ø/mm:	Artikel-Nr.:	Preis:
425	12.2060.4200	83,90 €
500	12.2060.5000	197,00 €



Ausstellplatte Neutral oval

› CNS 18/10

L x B/mm:	Artikel-Nr.:	Preis:
516 x 392	12.2157.5200	119,50 €



Serviertablett Neutral

› CNS 18/10

L x B/mm:	Artikel-Nr.:	Preis:
305 x 254	12.2166.3050	40,65 €
384 x 290	12.2166.3840	53,90 €

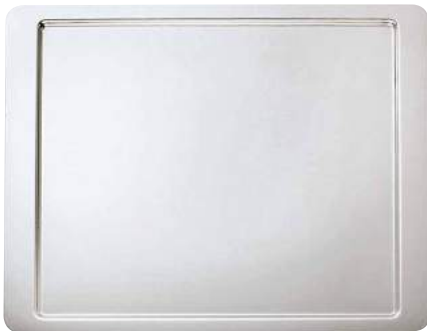

Ausstellplatte Neutral GN 2/1

› CNS 18/10

L x B/mm:	Artikel-Nr.:	Preis:
650 x 530	12.2056.6500	200,50 €

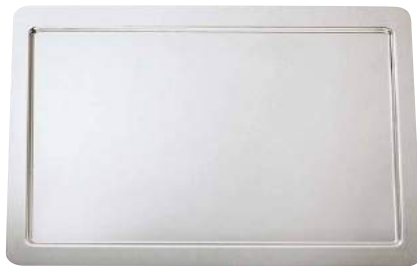

Ausstellplatte Neutral GN 1/1

› CNS 18/10

L x B/mm:	Artikel-Nr.:	Preis:
530 x 325	12.2056.5300	98,05 €



Ausstellplatte Neutral GN 1/2

› CNS 18/10

L x B/mm:	Artikel-Nr.:	Preis:
325 x 265	12.2056.3250	75,95 €



SEQUENCE – das neue Büfettkonzept

Geschmackvolle Servierkunst hat einen neuen Namen: SEQUENCE – das innovative Büfett-Konzept mit außergewöhnlicher Formgebung und flexibler Handhabung. Hepp setzt mit dieser rund 40-teiligen Kollektion neue Maßstäbe in der Speisenpräsentation. Dank aufeinander abgestimmter Module in vielen unterschiedlichen Größen und Höhen, asymmetrischer Formen und Materialkombinationen aus Holz, Porzellan, Edelstahl, Stoff, Corian und Kunststoff sind Ihrer Kreativität auf dem Büfett keine Grenzen mehr gesetzt. Das Büfettkonzept SEQUENCE ist auf Anfrage erhältlich. Wir erstellen Ihnen gerne eine individuelles Angebot.

K-POT – CHAFING DISHES



K-POT – der intelligente Chafing Dish aus Edelstahl

Ein Gerät zum Regenerieren von kalten und warmen Speisen sowie zum Warmhalten. Kochen, Dampfgaren oder Grillen in GN 1/1 oder GN 2/3. Die intelligente, vorprogrammierte Steuerung des K-POT erlaubt einfachste Bedienung, da das Gerät auf den Kochtopf und das Lebensmittel auf das Programm abgestimmt ist. Die Programmierung ist auf das Regenerieren/Erwärmen von gekühlten Speisen (cook and chill) abgestimmt. Der K-POT kann nur in Verbindung mit dem Rieber Kochgeschirr thermoplates bzw. thermoplates C (mit abgerundeten Ecken) verwendet werden. Der K-POT ist auch in passiver Ausführung erhältlich, zur Verwendung mit Wärme- und Kältepellets in GN 1/2 aus Edelstahl. Gehäuse aus Edelstahl oder schwarz lackiert. Auch als Einbauversion erhältlich.



K-POT 2/3



K-POT 1/1 – 2-Zonen-Gerät



K-POT 1/1 – 1-Zonen-Gerät

K-POT in Edelstahl oder schwarz:

- K-POT ck 1/1 2200 W (1-Zonen-Gerät)
- K-POT ck 1/1 2200 W 2Z (2-Zonen-Gerät)
- K-POT ck 2/3 1600 W (1-Zonen-Gerät)
- K-POT ck 1/1 800 W (1-Zonen-Gerät)
- K-POT ck 1/1 passiv
- K-POT ck 2/3 passiv
- K-POT ik 1/1 3600 W 2Z (2-Zonen-Induk.-Gerät)
- K-POT ik 2/3 2300 W (1-Zonen-Induk.-Gerät)

Funktionen K-POT aktiv:

- › ein Gerät zum Regenerieren von kalten und warmen Speisen, Warmhalten, Kochen, Dampfgaren oder Grillen mit dem Rieber Kochgeschirr thermoplates in GN 2/3 oder 1/1, 1/3 und 1/2
- › vordefinierte Programme gewährleisten automatisches Regenerieren und Fertigkochen der Speisen auf den Punkt
- › Leistungsstufen erlauben individuelles Kochvergnügen
- › als 1-Zonen und als 2-Zonen Gerät
- › K-POT 1/1 induction mit Boost Funktion

Steuerung K-POT aktiv:

- › 12 Funktionen wählbar: 6 Programme zum Regenerieren, 3 Warmhaltestufen und 3 Leistungsstufen
- › versenkbarer Drehwahlschalter für Programmwahl
- › LED zeigt Status an: Ende der Erwärmphase und max. Zeitdauer 3 Stunden (HACCP)
- › 230 V Anschluss

K-POT

Bezeichnung:	Außenmaße B x T x H/mm:	Anschlusswert:	Leistung:	Artikel-Nr.:	Preis:
K-POT 1/1, 1 Zone, Edelstahl Kochen	533 x 380 x 88	230 V / 50 Hz	2200 W	84012001	1.107,00 €
K-POT 1/1, 1 Zone, schwarz Kochen	533 x 380 x 88	230 V / 50 Hz	2200 W	84012002	1.107,00 €
K-POT 1/1, 2 Zonen, Edelstahl Kochen	533 x 380 x 88	230 V / 50 Hz	2200 W	84012013	1.419,00 €
K-POT 1/1, 2 Zonen, schwarz Kochen	533 x 380 x 88	230 V / 50 Hz	2200 W	84012014	1.419,00 €
K-POT 1/1, 2 Zonen, Edelstahl Induktion	533 x 380 x 88	230 V / 50 Hz	3600 W	84012040	2.027,00 €
K-POT 1/1, 2 Zonen, schwarz Induktion	533 x 380 x 88	230 V / 50 Hz	3600 W	84012041	2.027,00 €
K-POT 1/1, 1 Zone, Edelstahl Warmhalten	533 x 380 x 88	230 V / 50 Hz	800 W	84012011	599,00 €
K-POT 1/1, 1 Zone, schwarz Warmhalten	533 x 380 x 88	230 V / 50 Hz	800 W	84012012	599,00 €
K-POT 1/1, passiv, Edelstahl	533 x 380 x 88	-	-	84012007	227,00 €
K-POT 1/1, passiv, schwarz	533 x 380 x 88	-	-	84012008	227,00 €
K-POT 2/3, 1 Zone, Edelstahl Kochen	353 x 380 x 88	230 V / 50 Hz	1600 W	84012038	920,00 €
K-POT 2/3, 1 Zone, schwarz Kochen	353 x 380 x 88	230 V / 50 Hz	1600 W	84012036	920,00 €
K-POT 2/3, 1 Zone, Edelstahl Induktion	353 x 380 x 88	230 V / 50 Hz	2300 W	84012042	1.061,00 €
K-POT 2/3, 1 Zone, schwarz Induktion	353 x 380 x 88	230 V / 50 Hz	2300 W	84012043	1.061,00 €
K-POT 2/3, passiv, Edelstahl	353 x 380 x 88	-	-	84012037	155,00 €
K-POT 2/3, passiv, schwarz	353 x 380 x 88	-	-	84012039	155,00 €

K-POT Zubehör

Bezeichnung:	Artikel-Nr.:	Preis:
Wärmepellet GN 1/2, Edelstahl, asymmetrisch, für K-POT 1/1 und 2/3 passiv	89080171	110,00 €
Kühlpellet GN 1/2, Edelstahl, asymmetrisch, für K-POT 1/1 und 2/3 passiv	85012012	110,00 €

thermoplates C (Ecken abgerundet), beschichtet, ohne griffe

Größe:	Tiefe/mm:	Inhalt/l:	Artikel-Nr.:	Preis:
GN 1/1	100	10,0	84010860	227,00 €
GN 1/1	65	6,0	84010861	220,00 €
GN 1/1*	40	2,5	84010862	196,00 €
GN 2/3	100	7,0	84010865	192,00 €
GN 2/3	65	4,0	84010866	184,00 €
GN 2/3*	40	2,0	84010867	159,00 €
GN 1/2	100	5,0	84010870	180,00 €
GN 1/2	65	3,0	84010871	170,00 €
GN 1/2*	40	1,5	84010872	147,00 €
GN 1/3	100	3,0	84010847	163,00 €
GN 1/3	65	2,0	84010846	148,00 €
GN 1/3*	40	1,0	84010848	122,00 €

Verschiedene Deckel für Kochgeschirr thermoplates C in den Größen GN 1/1, GN 2/3, GN 1/2, GN 1/3



wasserdichter Steckdeckel Kochdeckel Büfettdeckel Polycarbonatdeckel vacuüid Deckel

*Modelle sind nicht für Büfettdeckel geeignet.

CHAFING DISHES



Suppenkugel

Edelstahl hochglanzpoliert, mit hydraulischer Deckelbremse zur geräuscharmen Schließung, für Induktions-, Keramik-, Elektro- und Gasherde geeignet

ø x H/mm:	Inhalt/l:	Artikel-Nr.:	Preis:
480 x 320	10,00	12399	311,00 €



Chafing Dish Maestro

Edelstahl, GN-Behälter 1/1, 65 mm tief, Rolltop auf 90° klappbar, passen auch für GN-Behälter 1/1 100 mm tief, 1 Wasserbehälter mit Vorrichtung für Heizelemente

L x B x H/mm:	Inhalt/l:	Artikel-Nr.:	Preis:
670 x 350 x 45 0	9,00	12300	157,00 €



Chafing Dish

Edelstahl 18/10, poliert, rechteckig mit Rolldeckel (klippbar), komplett mit 1/1 GN-Einsatz 65 mm tief und zwei Brennstoffhaltern, schwere Ausführung

L x B x H/mm:	Inhalt/l:	Artikel-Nr.:	Preis:
670 x 410 x 440	9,00	2503	189,00 €



Chafing Dish

Edelstahl 18/10, poliert, rund mit Rolldeckel, komplett mit Einsatz 65 mm tief und einem Brennstoffhalter, schwere Ausführung

ø x H/mm:	Inhalt/l:	Artikel-Nr.:	Preis:
470 x 460	6,00	2507	159,00 €



Chafing Dish

Edelstahl 18/10, rund mit Glasdeckel, elektrisches Thermostat mit Überhitzungsschutz, mit Speiseeinsatz (3,8 Liter), Anschlusswert: 230 V/420-500 Watt

ø x H/mm:	Inhalt/l:	Artikel-Nr.:	Preis:
300 x 160	3,80	2567	84,99 €

cent



Chafing Dish

1/1 GN, Edelstahl 18/10, mit Hauben-Deckel, ohne Heizquelle, Einsatz und 2 Brennstoffbehälter

L x B x H/mm:	Inhalt/l:	Artikel-Nr.:	Preis:
640 x 350 x 340	9,50/14,00	38342	115,00 €



Wasserbad

Edelstahl, passend für Heizung Artikel-Nr. 0885 und 0889

B x H/mm:	Inhalt/l:	Artikel-Nr.:	Preis:
550 x 350	-	0740	37,99 €



Elektro-Heizung

für Chafing Dishes, mit Wasserbad, mit Regler

B x H/mm:	Anschluss:	Artikel-Nr.:	Preis:
-	230 V / 500 Watt	0885	69,99 €
-	230 V / 700 Watt	0889	79,99 €



CHAFING DISHES

Induktion Plus

Die perfekte Wärmeverteilung durch den Kapselboden mit Aluminium-Kern hält Ihre kulinarischen Köstlichkeiten stets bei idealer Temperatur – während das Kondenswasserrücklaufsystem für eine lang anhaltende Frische sorgt. Chafing Dishes Induktion Plus erzielen auf Induktionsplatten verschiedenster Hersteller beste Ergebnisse. Der hitzebeständige Griff, das gastronomiegerechte Material und der leicht abzunehmende, spülmaschinenfeste Glasdeckel machen den täglichen Umgang damit zum echten Genuss.



Chafing Dish Induktion Excellent, rund

CNS 18/10, Bügelgriff, passend für Einsätze bis Tiefe 100 mm, induktionsgeeignet, Glasdeckel mit Bremse abnehmbar, alternativ mit Heizplatte und Brennstoff beheizbar

ø x H/mm:	Artikel-Nr.:	Preis:
390 x 190	57.0001.6040	583,00 €



Chafing Dish Induktion Excellent, GN 2/3

CNS 18/10, Bügelgriff, passend für Einsätze bis Tiefe 100 mm, induktionsgeeignet, Glasdeckel mit Bremse abnehmbar, alternativ mit Heizplatte und Brennstoff beheizbar

L x B x H/mm:	Artikel-Nr.:	Preis:
370 x 450 x 190	57.0002.6040	583,00 €



Büfettgestell Excellent, rund

CNS 18/10, Füße Rundprofil, Höhe inkl. Chafing Dish 370 mm

ø x H/mm:	Artikel-Nr.:	Preis:
460 x 240	57.0007.6040	434,50 €



Büfettgestell Excellent, GN 2/3

CNS 18/10, Füße Rundprofil, Höhe inkl. Chafing Dish 370 mm

L x B x H/mm:	Artikel-Nr.:	Preis:
440 x 400 x 240	57.0012.6040	504,00 €



Suppenstation Neutral

CNS 18/10, für Chafing Dish, rund

Inhalt/l:	ø-Außen/mm:	Artikel-Nr.:	Preis:
4,5	345	12.2073.0000	293,50 €
9,0	345	60.8873.0000	329,50 €



Suppenstation Neutral

CNS 18/10, für Chafing Dish GN 2/3

Inhalt/l:	L x B/mm:	Artikel-Nr.:	Preis:
4,5	363 x 332	57.0050.6040	309,50 €
9,0	363 x 332	57.0051.6040	361,00 €

CHAFING DISHES & EINBAUGERÄTE



Chafing Dish Neutral, GN 1/1

CNS 18/10, mit Klapphaube, für Brennstoff oder Elektroheizung, ohne Einsatz

L x B x H/mm:	Artikel-Nr.:	Preis:
660 x 380 x 380	57.0040.6040	913,00 €



Chafing Dish Excellent, GN 1/1

CNS 18/10, rollende Haube, stapelbar, für Brennstoff oder Elektroheizung, mit Brennerhalter, ohne Einsatz

L x B x H/mm:	Artikel-Nr.:	Preis:
700 x 400 x 470	12.4094.0320	1.555,00 €



Chafing Dish Excellent, ø 300 mm

CNS 18/10, rollende Haube, stapelbar, für Brennstoff oder Elektroheizung, mit Brennerhalter, mit Einsätzen

B x H/mm:	Artikel-Nr.:	Preis:
450 x 480	12.4093.1320	1.210,00 €

GN-BEHÄLTER FÜR EINBAUGERÄTE



Porzellan-Behälter Induktherm GN 1/1 ohne Deckel

B x T x H/mm:	Inhalt/l	Artikel-Nr.:	Preis:
530 x 325 x 65	8,0	H 6391	271,00 €

Porzellan-Behälter Induktherm GN 2/4 ohne Deckel

B x T x H/mm:	Inhalt/l	Artikel-Nr.:	Preis:
530 x 162 x 65	4,0	H 6394	146,00 €

Porzellan-Behälter Induktherm GN 1/3 ohne Deckel

B x T x H/mm:	Inhalt/l	Artikel-Nr.:	Preis:
325 x 175 x 65	2,5	H 6393	81,20 €



Alu-Guss-Behälter GN 1/1

Tiefe/mm:	Griffe:	Artikel-Nr.:	Preis:
20	ohne	Z 0753	160,00 €
20	mit	Z 0754	170,00 €
55	ohne	Z 0755	163,00 €
55	mit	Z 0756	163,00 €

Alu-Guss-Behälter GN 2/4

Tiefe/mm:	Griffe:	Artikel-Nr.:	Preis:
20	ohne	Z 0757	137,00 €
20	mit	Z 0758	145,00 €
55	ohne	Z 0759	145,00 €
55	mit	Z 0761	154,00 €

Alu-Guss-Behälter GN 1/2

Tiefe/mm:	Griffe:	Artikel-Nr.:	Preis:
20	ohne	Z 0762	137,00 €
20	mit	Z 0763	145,00 €
55	ohne	Z 0764	145,00 €
55	mit	Z 0765	154,00 €



Anbaugeräte siehe Seite 348.

EINBAUGERÄTE



Induktion/Warmhalte-Einbaugerät: Hold-Line 1800

Induktionswarmhaltegerät zum Warmhalten von Speisen mit Chafing Dishes. Stufenlose gradgenaue elektronisch gesteuerte Temperatur-Regelung von 50°C bis 100°C.

Bezeichnung:	Ceranfeld/mm:	Warmhaltefelder:	Bedienung:	Anschluss:	Artikel-Nr.:	Preis:
BH/HO/IN 450	322 x 322	1	1	230 V / 0,45 kW	Z 0681	2.094,00 €
BH/HO/IN 900	322 x 322	2	2	230 V / 0,90 kW	Z 0682	2.819,00 €
BH/HO/IN 1350	322 x 322	3	2	230 V / 1,35 kW	Z 0683	3.438,00 €
BH/HO/IN 1800	322 x 322	4	2	230 V / 1,80 kW	Z 0684	4.057,00 €

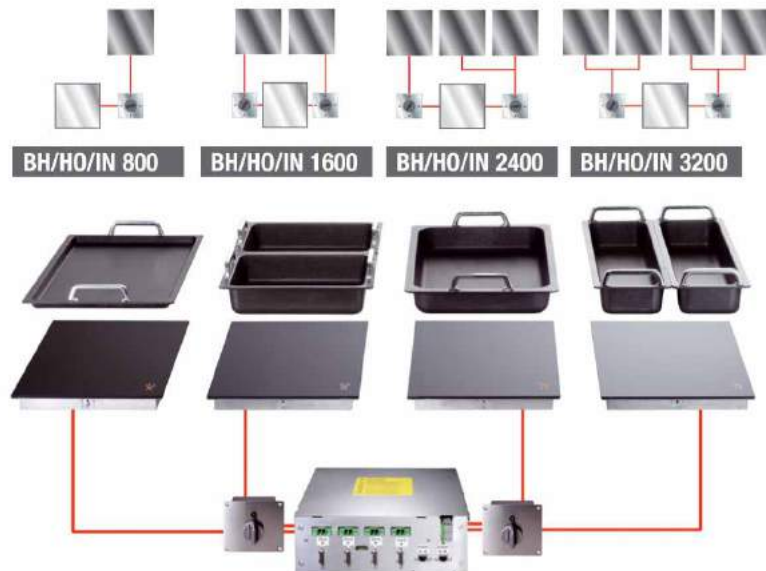

Induktion/Warmhalte-Einbaugerät: Hold-Line 3200

Induktionswarmhaltegerät zum Warmhalten von Speisen mit Aluguss-GN-Schalen, Induktherm-GN-Porzellanschalen oder Chafing Dishes. Stufenlose, gradgenaue, elektronisch gesteuerte Temperaturregulierung von 50°C bis 100°C.

Bezeichnung:	Ceranfeld/mm:	Warmhaltefelder:	Bedienung:	Anschluss:	Artikel-Nr.:	Preis:
BH/HO/IN 800	520 x 320	1	1	230 V / 0,80 kW	Z 0671	2.425,00 €
BH/HO/IN 1600	520 x 320	2	2	230 V / 1,60 kW	Z 0672	3.407,00 €
BH/HO/IN 2400	520 x 320	3	2	230 V / 2,40 kW	Z 0673	4.280,00 €
BH/HO/IN 3200	520 x 320	4	2	230 V / 3,20 kW	Z 0674	5.135,00 €

Passende GN-Behälter für Einbaugeräte siehe Seite 347.

BÜFETTSYSTEM WOOD

cent



Grundelement

- › Buche hell oder dunkel
- › stapelbar für unterschiedliche Höhen

Bezeichnung:	L x B x H/mm:	Artikel-Nr.:	Preis:
natur lackiert	405 x 580 x 65	155501	49,99 €
dunkel gebeizt	405 x 580 x 65	11053	49,99 €



GN Rahmenaufsatz

- › Buche hell oder dunkel
- › Rahmen kombinierbar mit allen Artikeln im Maß 1/1 GN (außer Wasserbad)

Bezeichnung:	L x B x H/mm:	Artikel-Nr.:	Preis:
natur lackiert	405 x 580 x 20	155502	42,99 €
dunkel gebeizt	405 x 580 x 20	11054	42,99 €



Verbindungs-Clips

- › zum Verbinden mehrerer Module nebeneinander
- › CNS 18/10
- › 2er-Pack

Bezeichnung:	Artikel-Nr.:	Preis:
Verbindungs-Clips	39736	3,99 €



Rahmenaufsatz Wasserbad

- › Buche hell oder dunkel
- › Rahmen für Wasserbad-Aufsatz

Holz:	L x B x H/mm:	Artikel-Nr.:	Preis:
natur lackiert	405 x 580 x 20	155503	42,99 €
dunkel gebeizt	405 x 580 x 20	11055	42,99 €



Brottschneidebrett

- › Passend für 1/1 GN
- › ohne GN-Behälter und Messer

L x B/mm:	Artikel-Nr.:	Preis:
530 x 325	2612	15,25 €



Aufsätze

- › Buche hell oder dunkel
- › 20 mm stark

Holz:	Ausführung:	ø/mm:	Artikel-Nr.:	Preis:
natur lackiert	Platte 4-Loch	105	40009.H	46,99 €
dunkel gebeizt	Platte 4-Loch	105	40009.D	46,99 €
natur lackiert	Platte 4-Loch	2 x 110 + 2 x 190	40010.H	46,99 €
dunkel gebeizt	Platte 4-Loch	2 x 110 + 2 x 190	40010.D	46,99 €
natur lackiert	Platte 6-Loch	130	40011.H	46,99 €
dunkel gebeizt	Platte 6-Loch	130	40011.D	46,99 €
natur lackiert	Platte geschlossen	-	40008.H	42,99 €
dunkel gebeizt	Platte geschlossen	-	40008.D	42,99 €

Preise sind Stückpreise und gelten nicht für VE.



Besteckköcher

- › gelocht

Beschreibung:	ø/mm:	Höhe/mm:	Artikel-Nr.:	Preis:
Edelstahl	95	135	6620	8,99 €
Kunststoff	95	135	6603	1,79 €



Glasschalen „Chef“

- › stapelbar

ø/mm:	Höhe/mm:	VE	Artikel-Nr.:	Preis:
60	27	24	5006.05	0,42 €
70	35	24	5006.04	0,65 €
120	53	6	5006.01	0,74 €
140	63	6	5006.02	0,94 €
200	87	1	5006.03	2,29 €
230	101	1	5006.23	3,73 €
290	126	1	5006.29	7,34 €
145	30	12	5006.T	1,89 €

BÜFETTSYSTEM WOOD



Aufsatz Suppe

› 3-teiliges Büfettssystem Aufsatz mit 2 Suppentöpfen mit je 4 Liter Inhalt, inkl. Deckel

Artikel-Nr.: 40001 Preis: 81,00 €

Edelstahl GN-Behälter

› Edelstahl 18/8, mit Stapelnocke, passend für Büfett-system 1/1 x 100 mm, 530 x 325 mm, 13,7 Liter

Artikel-Nr.: 491044 Preis: 13,19 €

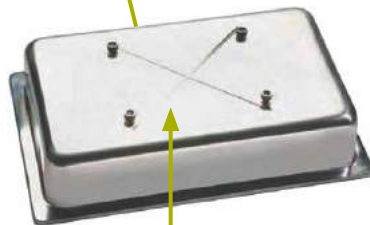

Wasserbad

› CNS 18/10, Büfettssystem Wasserbad mit Schraubvorrichtung, passend für Heizung Art.-Nr. 0885, L x B in mm: 550 x 350

Artikel-Nr.: 0740 Preis: 37,99 €



Basiselement + Rahmen Wasserbad 4er-Set

› Buche, L x B x H in mm: 405 x 580 x 215 (3x Basis-element + 1x Rahmen für Wasserbad-Aufsatz) für das Modul „Suppe“ benötigen Sie 1x Aufsatz Suppe Art.-Nr. 40001, 1x Wasserbad Art.-Nr. 0740, 1x Heizung Art.-Nr. 0885 und 1x Thermo-schutzplatte Art.-Nr. 3296

Artikel-Nr.: 155505 natur lackiert Preis: 189,00 €
11329 dunkel gebeizt Preis: 194,00 €



Elektro-Heizung

› für Chafing Dishes mit Wasserbad Art.-Nr. 0740, mit Regler, Anschlusswert: 230 V/500 Watt

Artikel-Nr.: 0885 Preis: 69,99 €



Thermo-Schutzplatte

› für Aufsatz Suppe Büfettssystem.

Artikel-Nr.: 3296 Preis: 17,99 €



Cool Pack 1/1 GN

› minus 12°C Kühlung, B x L x H in mm: 325 x 530 x 30

Artikel-Nr.: 39155 Preis: 48,99 €



**Basiselement + Rahmen
2er-Set, 1/1 GN**

- › Buche hell oder dunkel
- › 1 x Basiselement + 1 GN Rahmenaufsatz

Holz:	L x B x H/mm:	Artikel-Nr.:	Preis:
natur lackiert	405 x 580 x 85	155504	95,00 €
dunkel gebeizt	405 x 580 x 85	11328	93,99 €



**Basiselement + Rahmen
Wasserbad 4er-Set**

- › Buche hell oder dunkel
- › 3 x Basiselement + 1 Wasserbad Rahmenaufsatz

Holz:	L x B x H/mm:	Artikel-Nr.:	Preis:
natur lackiert	405 x 580 x 215	155505	189,00 €
dunkel gebeizt	405 x 580 x 215	11329	194,00 €



Fertigmodule ICE „Wood“

- › Buche hell oder dunkel
- › 1 bzw. 2 Basiselemente + 1 GN Rahmenaufsatz + 1 Kühlakku + 1 Thermoschutzplatte

Holz:	Höhe/mm:	Basiselement:	Artikel-Nr.:	Preis:
natur lackiert	65	1	155506	169,00 €
natur lackiert	130	2	155507	219,00 €
dunkel gebeizt	65	1	11330	172,00 €
dunkel gebeizt	130	2	11331	219,00 €



BÜFETTARTIKEL



Büfettlinie Carafine Triplet / Quintet

Edelstahlkugel, doppelwandig mit Isolierung, Edelstahlcrasheisröhre zum Einstellen, Kunststoffkaraffen (à 1,2 Liter) inkl. Edelstahldeckel

ø/mm:	Höhe/mm:	Artikel-Nr.:	Preis:
320	330	ESC 036 E 001	310,00 €
350	330	ESC 060 E 001	365,00 €



Büfettlinie Carafine Solo

Kunststoffkaraffe (1,2 Liter) mit Edelstahldeckel im Edelstahlstandfuß, isolierter Innenkörper mit Kühlakkus

ø/mm:	Höhe/mm:	Artikel-Nr.:	Preis:
165	310	ESC 012 E 002	116,00 €



Büfettlinie Connect Juicer

zur Präsentation von Säften, Kühlakku im Edelstahl-Standfuß sowie in der Deckelschale, Edelstahl-Tropf-schale, Edelstahlhahn spülmaschinengeeignet

B x T x H/mm:	Inhalt/l:	Artikel-Nr.:	Preis:
170 x 190 x 685	3,0	ESC 030 E 101	425,00 €
170 x 190 x 825	4,0	ESC 040 E 101	435,00 €

Büfettlinie Connect Hopper

Müsli-Drehspender zur Präsentation von Cerealien, Acryl-Kunststoffbehälter, Drehgriff und Deckel aus Edelstahl, inkl. Standfuß Modell Edelstahl

B x T x H/mm:	Inhalt/l:	Artikel-Nr.:	Preis:
170 x 190 x 725	2,5	ETO 250 E 100	320,00 €
170 x 190 x 825	3,5	ETO 350 E 100	335,00 €
170 x 190 x 965	4,5	ETO 450 E 100	350,00 €

Büfettlinie Connect Jam Bar

zur Präsentation von Konfitüre, mit Edelstahldeckel inkl. Standfuß Modell Edelstahl

B x T x H/mm:	Inhalt/l:	Artikel-Nr.:	Preis:
170 x 154 x 175	0,6	ECO 006 E 100	112,00 €

Büfettlinie Connect Müsliflöte

zur Präsentation von Cerealien, inkl. Standfuß Modell Edelstahl, Kunststoffflöte

B x T x H/mm:	Inhalt/l:	Artikel-Nr.:	Preis:
170 x 154 x 290	1,5	ETO 015 E 100	112,00 €

Büfettlinie Connect Goblet

Porzellankegel zur Präsentation von Cerealien, inkl. Standfuß Modell Edelstahl

B x T x H/mm:	Inhalt/l:	Artikel-Nr.:	Preis:
170 x 220 x 305	2,0	ETO 200 E 100	107,00 €

Büfettlinie Connect Carafine

Porzellankaraffe zur Präsentation von Säften, Milch und Wasser, inkl. Standfuß Modell Edelstahl

B x T x H/mm:	Inhalt/l:	Artikel-Nr.:	Preis:
170 x 154 x 300	1,2	EMC 012 E 100	112,00 €

BÜFETTARTIKEL



Büfettlinie Elegance Milchkanne

Edelstahlkanne, Kühlakku im Standfuß und Crasheisröhre, Edelstahlhahn spülmaschinengeeignet

B x T x H/mm:	Inhalt/l:	Artikel-Nr.:	Preis:
205 x 336 x 400	3,0	EMC 030 E	439,00 €
235 x 370 x 440	5,0	EMC 050 E	469,00 €



Büfettlinie Elegance Saftkanne

Saftzylinder in gefrosteter Optik, Kühlakku im Edelstahlstandfuß, Crasheisröhre, Edelstahlhahn spülmaschinengeeignet

B x T x H/mm:	Inhalt/l:	Artikel-Nr.:	Preis:
205 x 336 x 435	2,5	ESC 025 E 900	308,00 €
235 x 370 x 490	5,0	ESC 050 E 900	329,00 €



Büfettlinie B-Line, Saftkanne

Behälter, spülmaschinengeeignet inkl. Deckel aus Kunststoff, Edelstahlstandfuß mit Kühlakku, Non-Drip-Hahn, Tropfschale aus Kunststoff

B x T x H/mm:	Inhalt/l:	Artikel-Nr.:	Preis:
220 x 350 x 485	5,0	XSC 050 E 004	180,00 €
200 x 330 x 425	2,5	XSC 025 E 004	140,00 €



Büfettlinie B-Line, Milchkanne

Behälter, inkl. Deckel aus Edelstahl, Edelstahlstandfuß mit Kühlakku, Non-Drip-Hahn, Tropfschale aus Kunststoff

B x T x H/mm:	Inhalt/l:	Artikel-Nr.:	Preis:
220 x 350 x 455	5,0	XMC 050 E 002	335,00 €
200 x 330 x 395	3,0	XMC 030 E 001	286,00 €



Büfettlinie B-Line, Müsli- / Konfitürenbar

Edelstahlstandfuß mit 3 Aufnahmelöcher mit Müsliflöten (1,5 l) oder Konfitürenbehälter (0,6 l), Schlitz mit Einstellen von Sortenschildern

B x T x H/mm:	Artikel-Nr.:	Preis:
400 x 140 x 280 (Müsli)	XTO 045 E 003	114,00 €
400 x 140 x 150 (Konfitüre)	XCO 018 E 004	108,00 €



Büfettlinie Carafine Solo Crystal

Standfuß und Standfußhaube aus Kunststoff, Kunststoffkaraffe (1,2 Liter), Edelstahltropfschale, alle Teile sind spülmaschinengeeignet

ø/mm:	Höhe/mm:	Artikel-Nr.:	Preis:
220	295	ESC 012 E 001	87,00 €



FRILICH



Büfettlinie Carafine Trio

Holztragerl, 3 Kunststoffeinsätze, Kühlakkus und Glasflaschen mit Milch-Motiv (à 1 Liter), Steckschilder separat bestellbar

Ausführung:	B x T x H/mm:	Artikel-Nr.:	Preis:
Holztragerl weiß lackiert	410 x 170 x 445	LSC 030 H 003	269,00 €
Holztragerl natur	410 x 170 x 445	LSC 030 H 001	239,00 €
Steckschild aus Holz, individuelle Beschriftung		5SC002	7,20 €



Büfettlinie Raiser Brotstation

Brotstation aus Holz, eingehängte Brotschütte und Teiler zum Bilden von Fächern, Brotkorb optional

Ausführung:	B x T x H/mm:	Artikel-Nr.:	Preis:
Brotstation weiß lackiert	330 x 740 x 330	RB 648 H 003	301,00 €
Brotstation natur	330 x 740 x 330	RB 648 H 001	254,00 €
Brotkorb beige	305 x 305 x 120	3K0020	25,80 €
Brotkorb grau	305 x 305 x 120	3K0021	25,80 €



Büfettlinie Carafine Septet

Holzfass (Robinienholz), Rahmeneinsatz für Flaschen (verchromt), Kunststoffeinsatz zur Aufnahme von Crasheis oder Eiswürfel, 7 Bügelflaschen (à 1 Liter), Kettenschilder separat bestellbar

Ausführung:	B x T x H/mm:	Artikel-Nr.:	Preis:
Holzfass weiß lackiert	400 x 400 x 363	LSC 070 H 002	358,00 €
Holzfass natur	400 x 400 x 363	LSC 070 H 001	260,00 €
Kettenschild aus Holz, individuelle Beschriftung		5SC001	5,10 €



Büfettlinie Carafine Solo Timber

Holzfass (Robinienholz) ohne Flaschen, Kunststoffeinsatz zur Aufnahme von Crasheis oder Eiswürfel, Einstellen von FRILICH Flaschen, Karaffen bzw. Sekt- oder Champagnerflaschen

Ausführung:	B x T x H/mm:	Artikel-Nr.:	Preis:
Holzfass weiß lackiert	230 x 230 x 180	LB 610	288,00 €
Holzfass natur	230 x 230 x 180	LB 609	184,00 €





Büfettlinie Raiser Barrel Classic Vintage weiß / natur

Standfußrahmen aus Holz, weiß lackiert (mit Dekor-Metallplatte Stainless Steel) oder natur (mit Dekor-Metallplatte anthrazit), Gelkissen, Tropfschale, Glasbehälter mit Universaladapter und Edelstahlhahn spülmaschinengeeignet

Ausführung:	Inhalt/l:	B x T x H/mm:	Artikel-Nr.:	Preis:
Barrel weiß lackiert	5,0	230 x 315 x 470	RSC 050 H 004	322,00 €
Barrel weiß lackiert	8,0	230 x 330 x 525	RSC 080 H 004	336,00 €
Barrel natur	5,0	230 x 315 x 470	RSC 050 H 001	307,00 €
Barrel natur	8,0	230 x 330 x 525	RSC 080 H 001	322,00 €



Büfettlinie Raiser Porzellanplatte

Porzellanplatte passend für Standfuß aus Holz

Ausführung:	B x T x H/mm:	Artikel-Nr.:	Preis:
grau, für Standfuß 228 x 228	230 x 230 x 19	3P0061	30,50 €
grau, für Standfuß 327 x 327	330 x 330 x 19	3P0057	49,40 €
caramel, für Standfuß 228 x 228	230 x 230 x 19	3P0062	30,50 €
caramel, für Standfuß 327 x 327	330 x 330 x 19	3P0058	49,40 €



Büfettlinie Raiser Standfuß Timber

Standfuß aus Holz, weiß lackiert oder natur

Ausführung:	B x T x H/mm:	Artikel-Nr.:	Preis:
Standfuß M weiß lackiert	228 x 228 x 105	5ST055	62,00 €
Standfuß M weiß lackiert	327 x 327 x 105	5ST051	70,00 €
Standfuß M natur	228 x 228 x 105	5ST056	50,00 €
Standfuß M natur	327 x 327 x 105	5ST052	54,00 €
Standfuß L weiß lackiert	228 x 228 x 170	5ST053	72,00 €
Standfuß L weiß lackiert	327 x 327 x 170	5ST049	80,00 €
Standfuß L natur	228 x 228 x 170	5ST054	60,00 €
Standfuß L natur	327 x 327 x 170	5ST050	64,00 €



Büfettlinie Raiser Kühl-Set

Kühl-Set passend für Standfuß aus Holz

Ausführung:	B x T x H/mm:	Artikel-Nr.:	Preis:
Kühl-Set, für Standfuß 228 x 228	210 x 210 x 27	RB 562	28,50 €
Kühl-Set, für Standfuß 327 x 327	310 x 310 x 27	RB 560	40,60 €





Kühlbox Bridge

Set bestehend aus:

- › 1 Gestell: Ahorn oder Wenge
- › 1 Behälter: Kunststoff
- › 1 GN 1/1 Tablett, Melamin
- › 1 Kühlakku
- › 1 Rolltophaube

Holz:	B x T x H/mm:	Artikel-Nr.:	Preis:
Ahorn	635 x 425 x 310	13990	277,00 €
Wenge	635 x 425 x 310	14990	277,00 €



Schale Bridge

› 18/8 Edelstahl, außen poliert, innen mattiert

ø/mm:	Höhe/mm:	Artikel-Nr.:	Preis:
140	85	30050	19,11 €
230	135	30052	42,79 €

Schale

› Melamin

Farbe:	Inhalt/l:	ø/mm:	Höhe/mm:	Artikel-Nr.:	Preis:
weiß	0,50	140	65	83700	3,15 €
schwarz	0,50	140	65	83701	3,15 €
weiß	2,50	230	105	83702	7,48 €
schwarz	2,50	230	105	83703	7,48 €

Kühlakku

› Polyethylen, weiß, gefüllt mit Kühlflüssigkeit

ø/mm:	Höhe/mm:	Artikel-Nr.:	Preis:
105	25	10781	2,49 €
150	25	10777	4,15 €

BÜFFETSYSTEM BRIDGE



Kühlschale Bridge

4-teiliges Set, bestehend aus:

- › 1 Gestell: Ahorn oder Wenge
- › 1 Behälter: Edelstahl
- › 1 Schale: Melamin, ø 140 mm oder ø 230 mm
- › 1 Kühlakku

Holz:	B x T x H/mm:	Artikel-Nr.:	Preis:
Ahorn	185 x 185 x 100	13980	42,79 €
Ahorn	275 x 275 x 140	13981	84,74 €
Wenge	185 x 185 x 100	14980	42,79 €
Wenge	275 x 275 x 140	14981	84,74 €



Cerealenspender

Set bestehend aus:

- › 1 Gestell: Ahorn oder Wenge
- › 1 Behälter: Kunststoff
- › 1 Deckel, Edelstahl

Holz:	B x T x H/mm:	Artikel-Nr.:	Preis:
Ahorn	210 x 200 x 555	13987	84,74 €
Wenge	210 x 200 x 555	14987	84,74 €

BÜFETTSYSTEM BRIDGE



Besteckbehälter Bridge

- Set bestehend aus:
 › 1 Gestell: Ahorn oder Wenge
 › 1 Behälter: Polypropylen

Holz:	B x T x H/mm:	Artikel-Nr.:	Preis:
Ahorn	575 x 370 x 120	13995	64,80 €
Wenge	575 x 370 x 120	14995	64,80 €



Saftdispenser Bridge

- › 18/8 Edelstahl, SAN
 › Kühlung durch 2 Kühlakkus von oben und unten
 › inklusive 3 Magnetschilder: Orange, Apple und Grapefruit

Holz:	Inhalt/l:	B x T x H/mm:	Artikel-Nr.:	Preis:
Ahorn	4	310 x 200 x 420	10870	186,00 €
Ahorn	6	355 x 220 x 500	10871	219,00 €
Wenge	4	310 x 200 x 420	10872	186,00 €
Wenge	6	355 x 220 x 500	10873	219,00 €



Konferenzkühler Bridge

- 2-teiliges Set, bestehend aus:
 › 1 Gestell: Ahorn oder Wenge
 › 1 Behälter: Edelstahl
 › doppelwandig

Holz:	B x T x H/mm:	Artikel-Nr.:	Preis:
Ahorn	350 x 350 x 200	13985	128,00 €
Wenge	350 x 350 x 200	14985	128,00 €



Flaschenkühler Bridge

- › 18/8 Edelstahl
 › außen poliert, innen mattiert
 › doppelwandig
 › 10 Liter Fassungsvermögen

ø/mm:	Höhe/mm:	Artikel-Nr.:	Preis:
310	190	36077	81,42 €





- › CNS 18/10
- › poliert
- › rostfrei
- › 3,5 mm Materialstärke

BESTECKSERIE KREUZBAND



Menüöffel



Größe/mm:	VE:	Artikel-Nr.:	Preis:
209	12	01.0013.1010	5,22 €

Menügabel



Größe/mm:	VE:	Artikel-Nr.:	Preis:
209	12	01.0013.1020	5,22 €

Menümesser**



Größe/mm:	VE:	Artikel-Nr.:	Preis:
248	12	01.0013.1600	13,10 €

Menümesser*



Größe/mm:	VE:	Artikel-Nr.:	Preis:
248	12	01.0013.1800	6,58 €

Steakmesser**



Größe/mm:	VE:	Artikel-Nr.:	Preis:
234	12	01.0013.1550	14,80 €

Kaffeelöffel



Größe/mm:	VE:	Artikel-Nr.:	Preis:
142	12	01.0013.1090	2,36 €

Kuchengabel

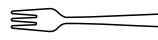

Größe/mm:	VE:	Artikel-Nr.:	Preis:
159	12	01.0013.1120	2,76 €

Moccalöffel

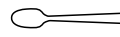

Größe/mm:	VE:	Artikel-Nr.:	Preis:
109	12	01.0013.1110	1,93 €

Dessertlöffel



Größe/mm:	VE:	Artikel-Nr.:	Preis:
178	12	01.0013.1050	3,80 €

Dessertgabel



Größe/mm:	VE:	Artikel-Nr.:	Preis:
180	12	01.0013.1060	3,80 €

Dessertmesser**



Größe/mm:	VE:	Artikel-Nr.:	Preis:
213	12	01.0013.1610	11,75 €

Dessertmesser*



Größe/mm:	VE:	Artikel-Nr.:	Preis:
213	12	01.0013.1810	5,97 €

Fischgabel



Größe/mm:	VE:	Artikel-Nr.:	Preis:
180	12	01.0013.1150	3,80 €

Fischmesser



Größe/mm:	VE:	Artikel-Nr.:	Preis:
203	12	01.0013.1140	3,80 €

Butterstreicher*



Größe/mm:	VE:	Artikel-Nr.:	Preis:
170	12	01.0013.1330	3,61 €

*Monoblock / **Hohlheft / Auf Anfrage erhalten Sie weitere Teile dieser Serie. / Preise sind Stückpreise und gelten nicht für VE.

BESTECKERIE BAGUETTE



› CNS 18/10

› poliert

› rostfrei

› 3,0 mm Materialstärke

Menüöffel



Größe/mm:	VE:	Artikel-Nr.:	Preis:
205	12	01.0032.1010	4,70 €

Menügabel



Größe/mm:	VE:	Artikel-Nr.:	Preis:
206	12	01.0032.1020	4,19 €

Menümesser**



Größe/mm:	VE:	Artikel-Nr.:	Preis:
245	12	01.0032.1030	14,50 €

Menümesser*



Größe/mm:	VE:	Artikel-Nr.:	Preis:
240	12	01.0032.1800	6,93 €

Steakmesser**



Größe/mm:	VE:	Artikel-Nr.:	Preis:
230	12	01.0032.1550	14,50 €

Kaffeelöffel



Größe/mm:	VE:	Artikel-Nr.:	Preis:
135	12	01.0032.1100	2,01 €

Kuchengabel



Größe/mm:	VE:	Artikel-Nr.:	Preis:
155	12	01.0032.1120	2,47 €

Moccalöffel



Größe/mm:	VE:	Artikel-Nr.:	Preis:
111	12	01.0032.1110	1,86 €

Dessertlöffel

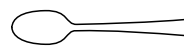

Größe/mm:	VE:	Artikel-Nr.:	Preis:
190	12	01.0032.1050	3,40 €

Dessertgabel



Größe/mm:	VE:	Artikel-Nr.:	Preis:
182	12	01.0032.1060	3,40 €

Dessertmesser**



Größe/mm:	VE:	Artikel-Nr.:	Preis:
211	12	01.0032.1070	13,85 €

Dessertmesser*



Größe/mm:	VE:	Artikel-Nr.:	Preis:
212	12	01.0032.1810	6,31 €

Fischgabel



Größe/mm:	VE:	Artikel-Nr.:	Preis:
179	12	01.0032.1150	3,80 €

Fischmesser



Größe/mm:	VE:	Artikel-Nr.:	Preis:
198	12	01.0032.1140	3,80 €

Butterstreicher



Größe/mm:	VE:	Artikel-Nr.:	Preis:
170	12	01.0032.1330	3,63 €

*Monoblock / **Hohlheft / Auf Anfrage erhalten Sie weitere Teile dieser Serie. / Preise sind Stückpreise und gelten nicht für VE.





HEPP

- › CNS 18/10
- › poliert
- › rostfrei
- › 5,0 mm Materialstärke

BESTECKSERIE AURA



Menüöffel



Größe/mm:	VE:	Artikel-Nr.:	Preis:
211	12	01.0050.1010	4,72 €

Menügabel

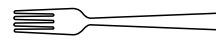

Größe/mm:	VE:	Artikel-Nr.:	Preis:
210	12	01.0050.1020	4,72 €

Menümesser*



Größe/mm:	VE:	Artikel-Nr.:	Preis:
239	12	01.0050.1800	5,24 €

Steakmesser*



Größe/mm:	VE:	Artikel-Nr.:	Preis:
223	12	01.0050.1950	5,24 €

Kaffeelöffel



Größe/mm:	VE:	Artikel-Nr.:	Preis:
142	12	01.0050.1100	1,97 €

Moccalöffel

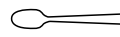

Größe/mm:	VE:	Artikel-Nr.:	Preis:
114	12	01.0050.1110	1,73 €

Dessertlöffel



Größe/mm:	VE:	Artikel-Nr.:	Preis:
186	12	01.0050.1050	4,04 €

Dessertgabel



Größe/mm:	VE:	Artikel-Nr.:	Preis:
183	12	01.0050.1060	4,04 €

Dessertmesser*



Größe/mm:	VE:	Artikel-Nr.:	Preis:
201	12	01.0050.1810	4,50 €

Fischgabel



Größe/mm:	VE:	Artikel-Nr.:	Preis:
180	12	01.0050.1150	4,04 €

Fischmesser



Größe/mm:	VE:	Artikel-Nr.:	Preis:
204	12	01.0050.1140	4,11 €

Limonadenlöffel



Größe/mm:	VE:	Artikel-Nr.:	Preis:
191	12	01.0050.1210	3,59 €

Butterstreicher*



Größe/mm:	VE:	Artikel-Nr.:	Preis:
170	12	01.0050.1330	3,83 €

*Monoblock / **Hohlheft / Auf Anfrage erhalten Sie weitere Teile dieser Serie. / Preise sind Stückpreise und gelten nicht für VE.

BESTECKERIE MESCANA



› CNS 18/10

› poliert

› rostfrei

› 4,0 mm Materialstärke

Menüöffel



Größe/mm:	VE:	Artikel-Nr.:	Preis:
214	12	56.1301.6040	4,67 €

Menügabel



Größe/mm:	VE:	Artikel-Nr.:	Preis:
211	12	56.1302.6040	4,67 €

Menümesser*



Größe/mm:	VE:	Artikel-Nr.:	Preis:
237	12	56.1303.6049	5,15 €

Steakmesser*



Größe/mm:	VE:	Artikel-Nr.:	Preis:
238	12	56.1378.6049	5,16 €

Kaffeelöffel



Größe/mm:	VE:	Artikel-Nr.:	Preis:
135	12	56.1307.6040	1,94 €

Moccalöffel



Größe/mm:	VE:	Artikel-Nr.:	Preis:
110	12	56.1309.6040	1,76 €

Vorspeisenöffel

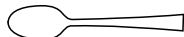

Größe/mm:	VE:	Artikel-Nr.:	Preis:
195	12	56.1304.6040	3,99 €

Vorspeisengabel



Größe/mm:	VE:	Artikel-Nr.:	Preis:
193	12	56.1305.6040	3,99 €

Vorspeisenmesser*



Größe/mm:	VE:	Artikel-Nr.:	Preis:
213	12	56.1306.6049	4,45 €

Vorspeisen-/Dessertlöffel



Größe/mm:	VE:	Artikel-Nr.:	Preis:
155	12	56.1310.6040	2,20 €

Dessertgabel



Größe/mm:	VE:	Artikel-Nr.:	Preis:
160	12	56.1375.6040	2,06 €

Fischgabel



Größe/mm:	VE:	Artikel-Nr.:	Preis:
190	12	56.1335.6040	4,21 €

Fischmesser



Größe/mm:	VE:	Artikel-Nr.:	Preis:
210	12	56.1336.6040	4,08 €

Butterstreicher*



Größe/mm:	VE:	Artikel-Nr.:	Preis:
170	12	56.1366.6049	3,76 €

* Monoblock / Auf Anfrage erhalten Sie weitere Teile dieser Serie. / Preise sind Stückpreise und gelten nicht für VE.





- › CNS 18/10
- › poliert
- › rostfrei
- › 3,2 mm Materialstärke

BESTECKSERIE CARLTON



Menüöffel



Größe/mm:	VE:	Artikel-Nr.:	Preis:
205	12	01.0045.1010	4,53 €

Menügabel



Größe/mm:	VE:	Artikel-Nr.:	Preis:
201	12	01.0045.1020	4,53 €

Menümesser**



Größe/mm:	VE:	Artikel-Nr.:	Preis:
237	12	01.0045.1030	14,50 €

Menümesser*



Größe/mm:	VE:	Artikel-Nr.:	Preis:
237	12	01.0045.1800	6,82 €

Steakmesser**



Größe/mm:	VE:	Artikel-Nr.:	Preis:
230	12	01.0045.1550	14,50 €

Steakmesser*



Größe/mm:	VE:	Artikel-Nr.:	Preis:
230	12	01.0045.1950	6,76 €

Kaffeelöffel



Größe/mm:	VE:	Artikel-Nr.:	Preis:
140	12	01.0045.1100	2,36 €

Kuchengabel



Größe/mm:	VE:	Artikel-Nr.:	Preis:
155	12	01.0045.1120	2,44 €

Moccalöffel

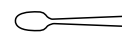

Größe/mm:	VE:	Artikel-Nr.:	Preis:
110	12	01.0045.1110	1,81 €

Dessertlöffel

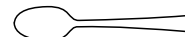

Größe/mm:	VE:	Artikel-Nr.:	Preis:
180	12	01.0045.1050	3,72 €

Dessertgabel



Größe/mm:	VE:	Artikel-Nr.:	Preis:
180	12	01.0045.1060	3,72 €

Dessertmesser**



Größe/mm:	VE:	Artikel-Nr.:	Preis:
210	12	01.0045.1070	13,85 €

Dessertmesser*



Größe/mm:	VE:	Artikel-Nr.:	Preis:
215	12	01.0045.1810	6,31 €

Fischgabel



Größe/mm:	VE:	Artikel-Nr.:	Preis:
175	12	01.0045.1150	3,72 €

Fischmesser



Größe/mm:	VE:	Artikel-Nr.:	Preis:
200	12	01.0045.1140	3,72 €

Butterstreicher*



Größe/mm:	VE:	Artikel-Nr.:	Preis:
170	12	01.0045.1330	3,59 €

*Monoblock / **Hohlheft / Auf Anfrage erhalten Sie weitere Teile dieser Serie. / Preise sind **Stückpreise** und gelten nicht für VE.

BESTECKERIE MEDAN



› CNS 18/10

› poliert

› rostfrei

› 4,0 mm Materialstärke

Menüöffel



Größe/mm:	VE:	Artikel-Nr.:	Preis:
214	12	56.4401.6040	4,40 €

Menügabel



Größe/mm:	VE:	Artikel-Nr.:	Preis:
212	12	56.4402.6040	4,40 €

Menümesser**



Größe/mm:	VE:	Artikel-Nr.:	Preis:
232	12	56.4403.6047	14,50 €

Menümesser*



Größe/mm:	VE:	Artikel-Nr.:	Preis:
237	12	56.4403.6049	4,86 €

Steakmesser*



Größe/mm:	VE:	Artikel-Nr.:	Preis:
239	12	56.4478.6049	4,87 €

Kaffeelöffel



Größe/mm:	VE:	Artikel-Nr.:	Preis:
136	12	56.4407.6040	1,83 €

Moccalöffel



Größe/mm:	VE:	Artikel-Nr.:	Preis:
108	12	56.4409.6040	1,66 €

Vorspeisenlöffel

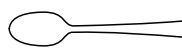

Größe/mm:	VE:	Artikel-Nr.:	Preis:
196	12	56.4404.6040	3,77 €

Vorspeisengabel



Größe/mm:	VE:	Artikel-Nr.:	Preis:
194	12	56.4405.6040	3,77 €

Vorspeisenmesser**



Größe/mm:	VE:	Artikel-Nr.:	Preis:
207	12	56.4406.6047	13,85 €

Vorspeisenmesser*



Größe/mm:	VE:	Artikel-Nr.:	Preis:
217	12	56.4406.6049	4,20 €

Fischgabel



Größe/mm:	VE:	Artikel-Nr.:	Preis:
190	12	56.4435.6040	3,97 €

Fischmesser



Größe/mm:	VE:	Artikel-Nr.:	Preis:
212	12	56.4436.6040	3,85 €

Butterstreicher*



Größe/mm:	VE:	Artikel-Nr.:	Preis:
170	12	56.4466.6049	3,55 €

*Monoblock / **Hohlheft / Auf Anfrage erhalten Sie weitere Teile dieser Serie. / Preise sind Stückpreise und gelten nicht für VE.





- › CNS 18/10
- › poliert
- › rostfrei
- › 4,0 mm Materialstärke

BESTECKSERIE TALIA



Menüöffel



Größe/mm:	VE:	Artikel-Nr.:	Preis:
230	12	56.0601.6040	4,23 €

Menügabel



Größe/mm:	VE:	Artikel-Nr.:	Preis:
228	12	56.0602.6040	4,23 €

Menümesser*



Größe/mm:	VE:	Artikel-Nr.:	Preis:
246	12	56.0603.6049	4,68 €

Steakmesser*



Größe/mm:	VE:	Artikel-Nr.:	Preis:
249	12	56.0678.6049	4,68 €

Kaffeelöffel



Größe/mm:	VE:	Artikel-Nr.:	Preis:
157	12	56.0607.6040	1,73 €

Moccalöffel



Größe/mm:	VE:	Artikel-Nr.:	Preis:
110	12	56.0609.6040	1,61 €

Vorspeisenlöffel

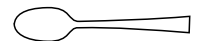

Größe/mm:	VE:	Artikel-Nr.:	Preis:
206	12	56.0604.6040	3,62 €

Vorspeisengabel



Größe/mm:	VE:	Artikel-Nr.:	Preis:
204	12	56.0605.6040	3,62 €

Vorspeisenmesser*



Größe/mm:	VE:	Artikel-Nr.:	Preis:
220	12	56.0606.6049	4,04 €

Fischgabel



Größe/mm:	VE:	Artikel-Nr.:	Preis:
214	12	56.0635.6040	3,82 €

Fischmesser



Größe/mm:	VE:	Artikel-Nr.:	Preis:
231	12	56.0636.6040	3,70 €

Limonadenlöffel



Größe/mm:	VE:	Artikel-Nr.:	Preis:
220	12	56.0672.6040	3,16 €

Butterstreicher*



Größe/mm:	VE:	Artikel-Nr.:	Preis:
185	12	56.0666.6049	3,41 €

*Monoblock / Auf Anfrage erhalten Sie weitere Teile dieser Serie. / Preise sind **Stückpreise** und gelten nicht für VE.

BESTECKERIE PROFILE



› CNS 18/10

› poliert

› rostfrei

› 5,0 mm Materialstärke

Menüöffel



Größe/mm: VE: Artikel-Nr.: Preis:
206 12 01.0048.1010 4,17 €

Menügabel



Größe/mm: VE: Artikel-Nr.: Preis:
208 12 01.0048.1020 4,17 €

Menümesser*



Größe/mm: VE: Artikel-Nr.: Preis:
230 12 01.0048.1800 4,62 €

Steakmesser*



Größe/mm: VE: Artikel-Nr.: Preis:
234 12 01.0048.1950 4,62 €

Kaffeelöffel



Größe/mm: VE: Artikel-Nr.: Preis:
140 12 01.0048.1100 1,71 €

Moccalöffel



Größe/mm: VE: Artikel-Nr.: Preis:
110 12 01.0048.1110 1,58 €

Dessertlöffel

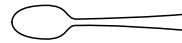

Größe/mm: VE: Artikel-Nr.: Preis:
183 12 01.0048.1050 3,56 €

Dessertgabel



Größe/mm: VE: Artikel-Nr.: Preis:
185 12 01.0048.1060 3,56 €

Dessertmesser*



Größe/mm: VE: Artikel-Nr.: Preis:
202 12 01.0048.1810 3,97 €

Fischgabel



Größe/mm: VE: Artikel-Nr.: Preis:
185 12 01.0048.1150 3,56 €

Fischmesser



Größe/mm: VE: Artikel-Nr.: Preis:
205 12 01.0048.1140 3,63 €

Limonadenlöffel



Größe/mm: VE: Artikel-Nr.: Preis:
193 12 01.0048.1210 3,11 €

Butterstreicher*



Größe/mm: VE: Artikel-Nr.: Preis:
170 12 01.0048.1330 3,36 €



*Monoblock / **Hohlheft / Auf Anfrage erhalten Sie weitere Teile dieser Serie. / Preise sind Stückpreise und gelten nicht für VE.



- › CNS 18/10
- › poliert
- › rostfrei
- › 2,8 mm Materialstärke

BESTECKSERIE ECCO



Menüöffel



Größe/mm:	VE:	Artikel-Nr.:	Preis:
217	12	56.0401.6040	2,45 €

Menügabel

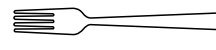

Größe/mm:	VE:	Artikel-Nr.:	Preis:
215	12	56.0402.6040	2,45 €

Menümesser*



Größe/mm:	VE:	Artikel-Nr.:	Preis:
236	12	56.0403.6049	3,43 €

Kaffeelöffel



Größe/mm:	VE:	Artikel-Nr.:	Preis:
132	12	56.0407.6040	1,37 €

Kuchengabel

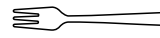

Größe/mm:	VE:	Artikel-Nr.:	Preis:
157	12	56.0464.6040	1,58 €

Moccalöffel



Größe/mm:	VE:	Artikel-Nr.:	Preis:
108	12	56.0409.6040	1,24 €

Vorspeisenlöffel



Größe/mm:	VE:	Artikel-Nr.:	Preis:
199	12	56.0404.6040	2,06 €

Vorspeisengabel



Größe/mm:	VE:	Artikel-Nr.:	Preis:
197	12	56.0405.6040	2,06 €

Vorspeisenmesser*



Größe/mm:	VE:	Artikel-Nr.:	Preis:
221	12	56.0406.6049	3,16 €

Fischgabel

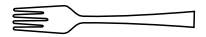

Größe/mm:	VE:	Artikel-Nr.:	Preis:
184	12	56.0435.6040	2,02 €

Fischmesser



Größe/mm:	VE:	Artikel-Nr.:	Preis:
206	12	56.0436.6040	2,27 €

Butterstreicher*



Größe/mm:	VE:	Artikel-Nr.:	Preis:
170	12	56.0466.6049	2,62 €

*Monoblock / Auf Anfrage erhalten Sie weitere Teile dieser Serie. / Preise sind **Stückpreise** und gelten nicht für VE.

BESTECKERIE SMART



- › CNS 18/10
- › poliert
- › rostfrei
- › 2,2 mm Materialstärke

Menüöffel



Größe/mm:	VE:	Artikel-Nr.:	Preis:
196	12	56.1601.6040	2,18 €

Menügabel



Größe/mm:	VE:	Artikel-Nr.:	Preis:
196	12	56.1602.6040	3,22 €

Menümesser*



Größe/mm:	VE:	Artikel-Nr.:	Preis:
210	12	56.1603.6049	2,68 €

Kaffeelöffel



Größe/mm:	VE:	Artikel-Nr.:	Preis:
132	12	56.1607.6040	0,99 €

Kuchengabel



Größe/mm:	VE:	Artikel-Nr.:	Preis:
141	12	56.1664.6040	0,99 €

Limonadenlöffel



Größe/mm:	VE:	Artikel-Nr.:	Preis:
203	12	56.1672.6040	1,62 €

*Monoblock / **Hohlheft / Auf Anfrage erhalten Sie weitere Teile dieser Serie. / Preise sind Stückpreise und gelten nicht für VE.

Alle Infos und Besteckkollektionen
in CNS 18/10 oder CS 18/0
finden Sie in unserem **Onlineshop** ...



BESTECKSERIE MELODY

- › CNS 18/10
- › poliert
- › rostfrei
- › 2,8 mm Materialstärke



Menüöffel



Größe/mm:	VE:	Artikel-Nr.:	Preis:
202	12	02117-801-0	2,06 €

Menügabel



Größe/mm:	VE:	Artikel-Nr.:	Preis:
200	12	02117-802-0	2,06 €

Menümesser*



Größe/mm:	VE:	Artikel-Nr.:	Preis:
216	12	02117-804-0	2,78 €

Kaffeelöffel



Größe/mm:	VE:	Artikel-Nr.:	Preis:
139	12	02117-830-0	1,17 €

Kuchengabel



Größe/mm:	VE:	Artikel-Nr.:	Preis:
155	12	02117-832-0	1,23 €

Moccalöffel



Größe/mm:	VE:	Artikel-Nr.:	Preis:
114	12	02117-847-0	1,07 €

Dessertlöffel



Größe/mm:	VE:	Artikel-Nr.:	Preis:
180	12	02117-821-0	1,82 €

Dessertgabel



Größe/mm:	VE:	Artikel-Nr.:	Preis:
179	12	02117-822-0	1,82 €

Dessertmesser*



Größe/mm:	VE:	Artikel-Nr.:	Preis:
203	12	02117-824-0	2,62 €

Fischgabel

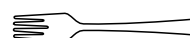

Größe/mm:	VE:	Artikel-Nr.:	Preis:
200	12	02117-844-0	2,32 €

Fischmesser



Größe/mm:	VE:	Artikel-Nr.:	Preis:
219	12	02117-845-0	2,32 €

Diese und weitere Besteckkollektionen finden Sie in unserem **Onlineshop** ...



*Monoblock / Auf Anfrage erhalten Sie weitere Teile dieser Serie. / Preise sind **Stückpreise** und gelten nicht für VE.

BESTECKERIE CULT



› CNS 18/10

› poliert

› rostfrei

› 2,5 mm Materialstärke

Menüöffel



Größe/mm:	VE:	Artikel-Nr.:	Preis:
200	12	02172-801-0	1,70 €

Menügabel



Größe/mm:	VE:	Artikel-Nr.:	Preis:
200	12	02172-802-0	1,70 €

Menümesser*



Größe/mm:	VE:	Artikel-Nr.:	Preis:
214	12	02172-804-0	1,84 €

Steakmesser



Größe/mm:	VE:	Artikel-Nr.:	Preis:
227	12	02172-859-0	2,27 €

Kaffeelöffel



Größe/mm:	VE:	Artikel-Nr.:	Preis:
139	12	02172-830-0	0,90 €

Kuchengabel

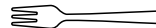

Größe/mm:	VE:	Artikel-Nr.:	Preis:
155	12	02172-832-0	0,98 €

Moccalöffel



Größe/mm:	VE:	Artikel-Nr.:	Preis:
110	12	02172-847-0	0,83 €

Dessertlöffel



Größe/mm:	VE:	Artikel-Nr.:	Preis:
183	12	02172-821-0	1,60 €

Dessertgabel



Größe/mm:	VE:	Artikel-Nr.:	Preis:
183	12	02172-822-0	1,60 €

Dessertmesser*



Größe/mm:	VE:	Artikel-Nr.:	Preis:
200	12	02172-824-0	1,79 €

Fischmesser

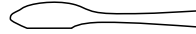

Größe/mm:	VE:	Artikel-Nr.:	Preis:
224	12	02172-845-0	1,95 €



* Monoblock / Auf Anfrage erhalten Sie weitere Teile und Ausführungen dieser Serie. / Preise sind **Stückpreise** und gelten nicht für VE.



- › CNS 18/10
- › poliert
- › rostfrei
- › 4,0 mm Materialstärke
- › folgende Farben (PVD/Titanium) sind für alle Mepra Bestecke auf Anfrage erhältlich

› 74 ICE



› 87 ORO NERO



› 89 ORO



› 91 BRONZO



› 93 CHAMPAGNE



› 99 ARCOBALENO



BESTECKERIE LINEA

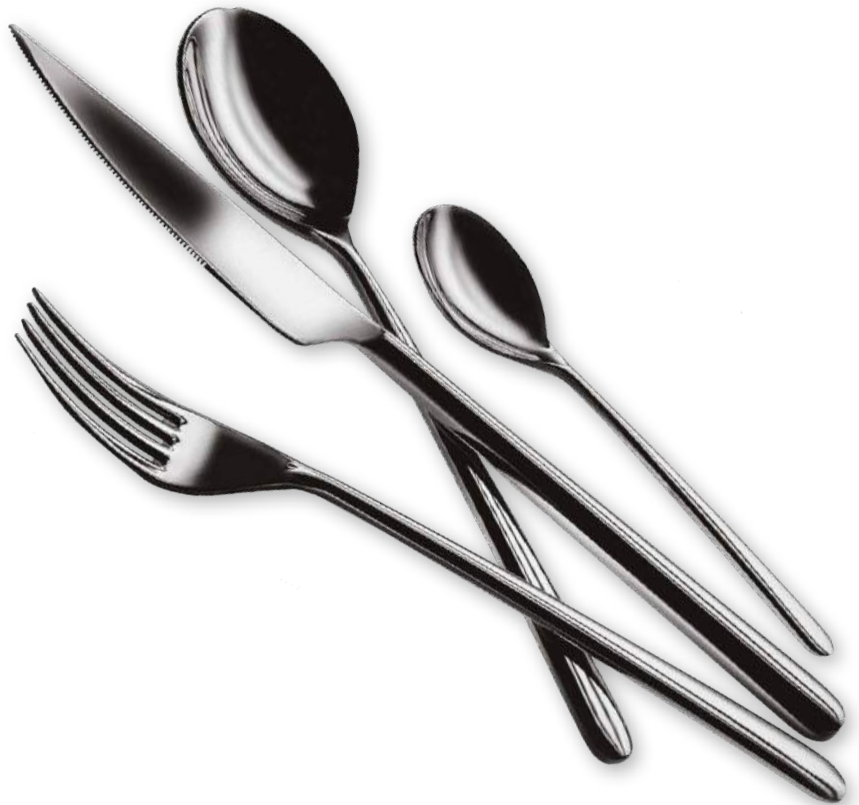

Menüöffel 

Größe/mm:	VE:	Artikel-Nr.:	Preis:
200	12	10481101	3,48 €

Menügabel 

Größe/mm:	VE:	Artikel-Nr.:	Preis:
203	12	10481102	3,48 €

Menümesser* 

Größe/mm:	VE:	Artikel-Nr.:	Preis:
235	12	10481103	5,16 €

Steakmesser 

Größe/mm:	VE:	Artikel-Nr.:	Preis:
235	12	10481136	6,75 €

Kaffeelöffel 

Größe/mm:	VE:	Artikel-Nr.:	Preis:
135	12	10481107	1,86 €

Kuchengabel 

Größe/mm:	VE:	Artikel-Nr.:	Preis:
150	12	10481115	2,87 €

Moccalöffel 

Größe/mm:	VE:	Artikel-Nr.:	Preis:
115	12	10481108	1,85 €

Dessertlöffel 

Größe/mm:	VE:	Artikel-Nr.:	Preis:
178	12	10481104	3,46 €

Dessertgabel 

Größe/mm:	VE:	Artikel-Nr.:	Preis:
180	12	10481105	3,46 €

Dessertmesser* 

Größe/mm:	VE:	Artikel-Nr.:	Preis:
205	12	10481106	5,15 €

Fischgabel 

Größe/mm:	VE:	Artikel-Nr.:	Preis:
187	12	10481121	3,85 €

Fischmesser 

Größe/mm:	VE:	Artikel-Nr.:	Preis:
200	12	10481120	3,85 €

Limonadenlöffel 

Größe/mm:	VE:	Artikel-Nr.:	Preis:
185	12	10481125	3,10 €

Buttermesser 

Größe/mm:	VE:	Artikel-Nr.:	Preis:
178	12	10481137	5,88 €

*Monoblock / Auf Anfrage erhalten Sie weitere Teile und Ausführungen dieser Serie. / Preise sind **Stückpreise** und gelten nicht für VE.

BESTECKERIE VINTAGE



- › CNS 18/10
- › Vintage Finishing
- › rostfrei
- › 3,0 mm Materialstärke

Menüöffel



Größe/mm:	VE:	Artikel-Nr.:	Preis:
209	12	1026V11101	2,75 €

Menügabel



Größe/mm:	VE:	Artikel-Nr.:	Preis:
209	12	1026V11102	2,75 €

Menümesser*



Größe/mm:	VE:	Artikel-Nr.:	Preis:
235	12	1026V11103	4,16 €

Steakmesser



Größe/mm:	VE:	Artikel-Nr.:	Preis:
224	12	1026V11136	5,74 €

Kaffeelöffel



Größe/mm:	VE:	Artikel-Nr.:	Preis:
136	12	1026V11107	1,59 €

Kuchengabel

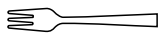

Größe/mm:	VE:	Artikel-Nr.:	Preis:
155	12	1026V11115	2,07 €

Moccalöffel



Größe/mm:	VE:	Artikel-Nr.:	Preis:
114	12	1026V11108	1,58 €

Dessertlöffel

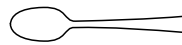

Größe/mm:	VE:	Artikel-Nr.:	Preis:
180	12	1026V11104	2,73 €

Dessertgabel



Größe/mm:	VE:	Artikel-Nr.:	Preis:
180	12	1026V11105	2,73 €

Dessertmesser*



Größe/mm:	VE:	Artikel-Nr.:	Preis:
204	12	1026V11106	4,15 €

Fischgabel



Größe/mm:	VE:	Artikel-Nr.:	Preis:
207	12	1026V11121	2,89 €

Fischmesser



Größe/mm:	VE:	Artikel-Nr.:	Preis:
210	12	1026V11120	2,89 €

Limonadenlöffel



Größe/mm:	VE:	Artikel-Nr.:	Preis:
195	12	1026V11125	2,17 €

Buttermesser*



Größe/mm:	VE:	Artikel-Nr.:	Preis:
170	12	1026V11137	4,88 €

* Monoblock / Auf Anfrage erhalten Sie weitere Teile dieser Serie. / Preise sind Stückpreise und gelten nicht für VE.



Alle Mepra Besteckkollektionen sind in allen Farben (siehe linke Seite) erhältlich und können in folgenden Finishings gefertigt werden: **ice/gebürstet**, **poliert/hochglanz** und **vintage/peltro**.

Weitere Infos und Ergänzungsstücke finden Sie in unserem **Onlineshop** ...



- › CNS 18/10
- › poliert
- › rostfrei
- › 3,5 mm Materialstärke

BESTECKERIE GUSTO



PENTAGAST

exklusiv



Diese und weitere Besteckkollektionen finden Sie in unserem **Onlineshop** ...



Menüöffel



Größe/mm:	VE:	Artikel-Nr.:	Preis:
208	12	134 110	2,83 €

Menügabel



Größe/mm:	VE:	Artikel-Nr.:	Preis:
205	12	134 112	2,83 €

Menümesser*



Größe/mm:	VE:	Artikel-Nr.:	Preis:
225	12	134 116	3,02 €

Steakmesser*



Größe/mm:	VE:	Artikel-Nr.:	Preis:
225	12	134 196	3,09 €

Kaffeelöffel



Größe/mm:	VE:	Artikel-Nr.:	Preis:
143	12	134 124	1,97 €

Kuchengabel



Größe/mm:	VE:	Artikel-Nr.:	Preis:
148	12	134 128	2,00 €

Moccalöffel

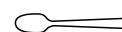

Größe/mm:	VE:	Artikel-Nr.:	Preis:
116	12	134 126	1,97 €

Dessertlöffel



Größe/mm:	VE:	Artikel-Nr.:	Preis:
183	12	134 118	2,83 €

Dessertgabel



Größe/mm:	VE:	Artikel-Nr.:	Preis:
181	12	134 120	2,83 €

Dessertmesser*



Größe/mm:	VE:	Artikel-Nr.:	Preis:
205	12	134 123	3,02 €

Fischmesser



Größe/mm:	VE:	Artikel-Nr.:	Preis:
199	12	134 132	3,46 €

Butterstreicher*



Größe/mm:	VE:	Artikel-Nr.:	Preis:
175	12	134 195	2,83 €

*Monoblock / Preise sind **Stückpreise** und gelten nicht für VE.

BESTECKERIE TICINO



› CNS 18/10

› poliert

› rostfrei

› 3,5 mm Materialstärke

Menüöffel



Größe/mm:	VE:	Artikel-Nr.:	Preis:
208	12	155 110	3,23 €

Menügabel



Größe/mm:	VE:	Artikel-Nr.:	Preis:
205	12	155 112	3,23 €

Menümesser*



Größe/mm:	VE:	Artikel-Nr.:	Preis:
225	12	155 116	3,25 €

Menümesser***



Größe/mm:	VE:	Artikel-Nr.:	Preis:
227	12	155 117	5,71 €

Steakmesser*



Größe/mm:	VE:	Artikel-Nr.:	Preis:
223	12	155 199	3,47 €

Steakmesser***



Größe/mm:	VE:	Artikel-Nr.:	Preis:
223	12	155 196	5,84 €

Kaffeelöffel



Größe/mm:	VE:	Artikel-Nr.:	Preis:
143	12	155 124	2,11 €

Kuchengabel



Größe/mm:	VE:	Artikel-Nr.:	Preis:
148	12	155 128	2,21 €

Moccalöffel



Größe/mm:	VE:	Artikel-Nr.:	Preis:
116	12	155 126	2,11 €

Dessertlöffel

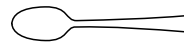

Größe/mm:	VE:	Artikel-Nr.:	Preis:
183	12	155 118	3,23 €

Dessertgabel



Größe/mm:	VE:	Artikel-Nr.:	Preis:
181	12	155 120	3,23 €

Dessertmesser*



Größe/mm:	VE:	Artikel-Nr.:	Preis:
204	12	155 123	3,25 €

Dessertmesser***



Größe/mm:	VE:	Artikel-Nr.:	Preis:
204	12	155 121	5,71 €

Fischgabel



Größe/mm:	VE:	Artikel-Nr.:	Preis:
182	12	155 130	3,23 €

Fischmesser



Größe/mm:	VE:	Artikel-Nr.:	Preis:
199	12	155 132	3,74 €

Butterstreicher*



Größe/mm:	VE:	Artikel-Nr.:	Preis:
187	12	155 195	5,12 €



* Monoblock / *** Stahlheft / Auf Anfrage erhalten Sie weitere Teile dieser Serie. / Preise sind Stückpreise und gelten nicht für VE.

- › CNS 18/10
- › poliert
- › rostfrei
- › 3,5 mm Materialstärke

BESTECKSERIE VENTURA



Menüöffel



Größe/mm:	VE:	Artikel-Nr.:	Preis:
208	12	108 110	3,09 €

Menügabel



Größe/mm:	VE:	Artikel-Nr.:	Preis:
205	12	108 112	3,09 €

Menümesser***



Größe/mm:	VE:	Artikel-Nr.:	Preis:
227	12	108 117	5,31 €

Menümesser*



Größe/mm:	VE:	Artikel-Nr.:	Preis:
225	12	108 116	3,10 €

Steakmesser***



Größe/mm:	VE:	Artikel-Nr.:	Preis:
222	12	108 196	5,46 €

Kaffeelöffel



Größe/mm:	VE:	Artikel-Nr.:	Preis:
143	12	108 124	2,02 €

Kuchengabel



Größe/mm:	VE:	Artikel-Nr.:	Preis:
150	12	108 128	2,10 €

Moccalöffel



Größe/mm:	VE:	Artikel-Nr.:	Preis:
116	12	108 126	2,02 €

Dessertlöffel

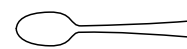

Größe/mm:	VE:	Artikel-Nr.:	Preis:
183	12	108 118	3,09 €

Dessertgabel



Größe/mm:	VE:	Artikel-Nr.:	Preis:
181	12	108 120	3,09 €

Dessertmesser***



Größe/mm:	VE:	Artikel-Nr.:	Preis:
209	12	108 121	5,31 €

Dessertmesser*



Größe/mm:	VE:	Artikel-Nr.:	Preis:
208	12	108 123	3,10 €

Fischgabel



Größe/mm:	VE:	Artikel-Nr.:	Preis:
182	12	108 130	3,09 €

Fischmesser



Größe/mm:	VE:	Artikel-Nr.:	Preis:
199	12	108 132	3,50 €

Limonadenlöffel



Größe/mm:	VE:	Artikel-Nr.:	Preis:
199	12	108 140	2,37 €

Butterstreicher*



Größe/mm:	VE:	Artikel-Nr.:	Preis:
172	12	108 195	3,01 €

*Monoblock / ***Stahlheft / Auf Anfrage erhalten Sie weitere Teile dieser Serie. / Preise sind Stückpreise und gelten nicht für VE.

BESTECKSERIE CASINO



- › CS 18/0
- › poliert
- › rostfrei
- › 2,5 mm Materialstärke
- › magnetisches Besteck – für automatische Anlagen geeignet

Menüöffel

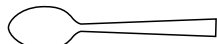

Größe/mm: VE: Artikel-Nr.: Preis:
195 12 445 110 1,30 €

Menügabel



Größe/mm: VE: Artikel-Nr.: Preis:
195 12 445 112 1,30 €

Menümesser*



Größe/mm: VE: Artikel-Nr.: Preis:
218 12 445 116 2,21 €

Steakmesser



Größe/mm: VE: Artikel-Nr.: Preis:
225 12 445 196 2,21 €

Kaffeelöffel



Größe/mm: VE: Artikel-Nr.: Preis:
145 12 445 124 0,74 €

Kuchengabel



Größe/mm: VE: Artikel-Nr.: Preis:
150 12 445 128 0,80 €

Moccalöffel



Größe/mm: VE: Artikel-Nr.: Preis:
110 12 445 126 0,58 €

Fischmesser



Größe/mm: VE: Artikel-Nr.: Preis:
210 12 445 132 1,65 €

Limonadenlöffel



Größe/mm: VE: Artikel-Nr.: Preis:
200 12 445 140 1,26 €

Butterstreicher



Größe/mm: VE: Artikel-Nr.: Preis:
179 12 445 195 1,76 €

Spaghettilöffel

Größe/mm: VE: Artikel-Nr.: Preis:
210 12 445 111 1,76 €

Spaghettigabel

Größe/mm: VE: Artikel-Nr.: Preis:
218 12 445 113 1,76 €

*Monoblock / Preise sind Stückpreise und gelten nicht für VE.



- › CNS 18/10
- › poliert
- › rostfrei
- › 4,0 mm Materialstärke

BESTECKSERIE TOKYO



Menüöffel



Größe/mm:	VE:	Artikel-Nr.:	Preis:
205	12	806000B000325	4,88 €

Menügabel



Größe/mm:	VE:	Artikel-Nr.:	Preis:
206	12	806000B000320	4,88 €

Menümesser**



Größe/mm:	VE:	Artikel-Nr.:	Preis:
235	12	806000B000301	8,77 €

Kaffeelöffel



Größe/mm:	VE:	Artikel-Nr.:	Preis:
137	12	806000B000375	2,74 €

Kuchengabel

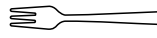

Größe/mm:	VE:	Artikel-Nr.:	Preis:
143	12	806000B000390	2,94 €

Moccalöffel



Größe/mm:	VE:	Artikel-Nr.:	Preis:
115	12	806000B000380	2,50 €

Dessertlöffel



Größe/mm:	VE:	Artikel-Nr.:	Preis:
180	12	806000B000345	4,10 €

Dessertgabel



Größe/mm:	VE:	Artikel-Nr.:	Preis:
182	12	806000B000340	4,10 €

Dessertmesser**



Größe/mm:	VE:	Artikel-Nr.:	Preis:
207	12	806000B000331	8,32 €

Fischgabel



Größe/mm:	VE:	Artikel-Nr.:	Preis:
180	12	806000B000415	4,19 €

Fischmesser



Größe/mm:	VE:	Artikel-Nr.:	Preis:
205	12	806000B000410	4,19 €

Obstmesser*



Größe/mm:	VE:	Artikel-Nr.:	Preis:
173	12	806000B000360	4,50 €

*Monoblock / **Hohlheft / Preise sind Stückpreise und gelten nicht für VE.

BESTECKERIE JEWEL



› CNS 18/10

› poliert

› rostfrei

› 3,0 mm Materialstärke

Menüöffel



Größe/mm:	VE:	Artikel-Nr.:	Preis:
204	12	801000B000325	4,19 €

Menügabel

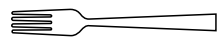

Größe/mm:	VE:	Artikel-Nr.:	Preis:
207	12	801000B000320	4,19 €

Menümesser*



Größe/mm:	VE:	Artikel-Nr.:	Preis:
236	12	801000B000305	5,38 €

Kaffeelöffel



Größe/mm:	VE:	Artikel-Nr.:	Preis:
150	12	801000B000375	2,50 €

Kuchengabel



Größe/mm:	VE:	Artikel-Nr.:	Preis:
150	12	801000B000390	2,59 €

Moccalöffel



Größe/mm:	VE:	Artikel-Nr.:	Preis:
117	12	801000B000380	2,40 €

Dessertlöffel

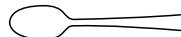

Größe/mm:	VE:	Artikel-Nr.:	Preis:
189	12	801000B000345	3,68 €

Dessertgabel



Größe/mm:	VE:	Artikel-Nr.:	Preis:
190	12	801000B000340	3,68 €

Dessertmesser*



Größe/mm:	VE:	Artikel-Nr.:	Preis:
210	12	801000B000335	4,93 €

Butterstreicher



Größe/mm:	VE:	Artikel-Nr.:	Preis:
175	12	801000B000470	2,66 €

*Monoblock / Preise sind Stückpreise und gelten nicht für VE.

- › CNS 18/10
- › poliert
- › rostfrei
- › 3,5 mm Materialstärke

BESTECKSERIE AUGSBURG. FADEN



Menüöffel



Größe/mm:	VE:	Artikel-Nr.:	Preis:
202	12	521000B000325	4,19 €

Moccalöffel



Größe/mm:	VE:	Artikel-Nr.:	Preis:
103	12	521000B000380	2,40 €

Menügabel

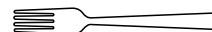

Größe/mm:	VE:	Artikel-Nr.:	Preis:
204	12	521000B000320	4,19 €

Dessertlöffel

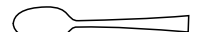

Größe/mm:	VE:	Artikel-Nr.:	Preis:
184	12	521000B000345	3,68 €

Menümesser**



Größe/mm:	VE:	Artikel-Nr.:	Preis:
240	12	521000B000300	8,67 €

Dessertgabel

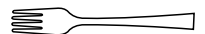

Größe/mm:	VE:	Artikel-Nr.:	Preis:
185	12	521000B000340	3,68 €

Menümesser*



Größe/mm:	VE:	Artikel-Nr.:	Preis:
240	12	521000B000305	5,38 €

Dessertmesser**



Größe/mm:	VE:	Artikel-Nr.:	Preis:
220	12	521000B000330	8,88 €

Steakmesser*



Größe/mm:	VE:	Artikel-Nr.:	Preis:
240	12	521000B000315	5,38 €

Dessertmesser*



Größe/mm:	VE:	Artikel-Nr.:	Preis:
216	12	521000B000335	4,93 €

Kaffeelöffel



Größe/mm:	VE:	Artikel-Nr.:	Preis:
140	12	521000B000375	2,50 €

Fischgabel



Größe/mm:	VE:	Artikel-Nr.:	Preis:
179	12	521000B000415	3,74 €

Kuchengabel

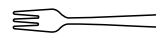

Größe/mm:	VE:	Artikel-Nr.:	Preis:
142	12	521000B000390	2,59 €

Fischmesser



Größe/mm:	VE:	Artikel-Nr.:	Preis:
220	12	521000B000410	3,74 €

*Monoblock / **Hohlheft / Auf Anfrage erhalten Sie weitere Teile dieser Serie. / Preise sind **Stückpreise** und gelten nicht für VE.

BESTECKERIE OXFORD



› CNS 18/10

› poliert

› rostfrei

› 3,5 mm Materialstärke

Menüöffel



Größe/mm: VE: Artikel-Nr.: Preis:
203 12 186000B000325 4,19 €

Moccalöffel



Größe/mm: VE: Artikel-Nr.: Preis:
111 12 186000B000380 2,40 €

Menügabel



Größe/mm: VE: Artikel-Nr.: Preis:
203 12 186000B000320 4,19 €

Dessertlöffel

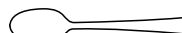

Größe/mm: VE: Artikel-Nr.: Preis:
187 12 186000B000345 3,68 €

Menümesser**



Größe/mm: VE: Artikel-Nr.: Preis:
227 12 186000B000300 8,67 €

Dessertgabel



Größe/mm: VE: Artikel-Nr.: Preis:
186 12 186000B000340 3,68 €

Menümesser*



Größe/mm: VE: Artikel-Nr.: Preis:
228 12 186000B000305 5,38 €

Dessertmesser**



Größe/mm: VE: Artikel-Nr.: Preis:
211 12 186000B000330 8,88 €

Steakmesser*



Größe/mm: VE: Artikel-Nr.: Preis:
226 12 186000B000315 5,38 €

Dessertmesser*



Größe/mm: VE: Artikel-Nr.: Preis:
211 12 186000B000335 4,93 €

Kaffeelöffel



Größe/mm: VE: Artikel-Nr.: Preis:
133 12 186000B000375 2,50 €

Fischgabel



Größe/mm: VE: Artikel-Nr.: Preis:
179 12 186000B000415 3,68 €

Kuchengabel



Größe/mm: VE: Artikel-Nr.: Preis:
157 12 186000B000390 2,59 €

Fischmesser



Größe/mm: VE: Artikel-Nr.: Preis:
202 12 186000B000410 3,68 €

*Monoblock / **Hohlheft / Auf Anfrage erhalten Sie weitere Teile dieser Serie. / Preise sind Stückpreise und gelten nicht für VE.

Alle Infos und Besteckkollektionen
in CNS 18/10 oder CS 18/0
finden Sie in unserem **Onlineshop** ...



- › CNS 18/10
- › poliert
- › rostfrei
- › 4,0 mm Materialstärke

BESTECKSERIE METROPOLE



Menüöffel



Größe/mm:	VE:	Artikel-Nr.:	Preis:
207	12	117000B000325	4,19 €

Menügabel



Größe/mm:	VE:	Artikel-Nr.:	Preis:
207	12	117000B000320	4,19 €

Menümesser*



Größe/mm:	VE:	Artikel-Nr.:	Preis:
225	12	117000B000305	5,38 €

Steakmesser*



Größe/mm:	VE:	Artikel-Nr.:	Preis:
225	12	117000B000315	5,38 €

Kaffeelöffel



Größe/mm:	VE:	Artikel-Nr.:	Preis:
138	12	117000B000375	2,50 €

Kuchengabel

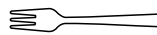

Größe/mm:	VE:	Artikel-Nr.:	Preis:
145	12	117000B000390	2,59 €

Moccalöffel



Größe/mm:	VE:	Artikel-Nr.:	Preis:
114	12	117000B000380	2,40 €

Dessertlöffel

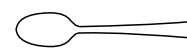

Größe/mm:	VE:	Artikel-Nr.:	Preis:
190	12	117000B000345	3,68 €

Dessertgabel



Größe/mm:	VE:	Artikel-Nr.:	Preis:
190	12	117000B000340	3,68 €

Dessertmesser*



Größe/mm:	VE:	Artikel-Nr.:	Preis:
205	12	117000B000335	4,93 €

Fischgabel



Größe/mm:	VE:	Artikel-Nr.:	Preis:
197	12	117000B000415	3,68 €

Fischmesser



Größe/mm:	VE:	Artikel-Nr.:	Preis:
205	12	117000B000410	3,68 €

Limonadenlöffel



Größe/mm:	VE:	Artikel-Nr.:	Preis:
180	12	117000B000400	3,34 €

Obstmesser



Größe/mm:	VE:	Artikel-Nr.:	Preis:
170	12	117000B000360	4,19 €

*Monoblock / Preise sind Stückpreise und gelten nicht für VE.

BESTECKERIE CUBE



› CNS 18/10

› poliert

› rostfrei

› 4,5 mm Materialstärke

Menüöffel



Größe/mm:	VE:	Artikel-Nr.:	Preis:
210	12	802000B000325	2,74 €

Menügabel



Größe/mm:	VE:	Artikel-Nr.:	Preis:
211	12	802000B000320	2,74 €

Menümesser*



Größe/mm:	VE:	Artikel-Nr.:	Preis:
235	12	802000B000305	3,23 €

Kaffeelöffel



Größe/mm:	VE:	Artikel-Nr.:	Preis:
142	12	802000B000375	1,44 €

Kuchengabel



Größe/mm:	VE:	Artikel-Nr.:	Preis:
154	12	802000B000390	1,54 €

Moccalöffel



Größe/mm:	VE:	Artikel-Nr.:	Preis:
112	12	802000B000380	1,34 €

Dessertlöffel

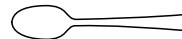

Größe/mm:	VE:	Artikel-Nr.:	Preis:
186	12	802000B000345	2,29 €

Dessertgabel



Größe/mm:	VE:	Artikel-Nr.:	Preis:
187	12	802000B000340	2,29 €

Dessertmesser*



Größe/mm:	VE:	Artikel-Nr.:	Preis:
204	12	802000B000335	2,91 €

Fischgabel



Größe/mm:	VE:	Artikel-Nr.:	Preis:
182	12	802000B000415	2,64 €

Fischmesser



Größe/mm:	VE:	Artikel-Nr.:	Preis:
207	12	802000B000410	2,64 €

Limonadenlöffel



Größe/mm:	VE:	Artikel-Nr.:	Preis:
194	12	802000B000400	2,06 €

Obstmesser*



Größe/mm:	VE:	Artikel-Nr.:	Preis:
173	12	802000B000360	2,54 €

*Monoblock / Preise sind Stückpreise und gelten nicht für VE.



- › CNS 18/10
- › poliert
- › rostfrei
- › 2,5 mm Materialstärke

BESTECKSERIE ATLANTIC



Menüöffel

Größe/mm:	VE:	Artikel-Nr.:	Preis:
189	12	182400B000325	1,26 €
206 XL	12	182400B000326	1,50 €

Menügabel

Größe/mm:	VE:	Artikel-Nr.:	Preis:
193	12	182400B000320	1,26 €
199 XL	12	182400B000321	1,50 €

Menümesser*

Größe/mm:	VE:	Artikel-Nr.:	Preis:
208	12	182400B000305	1,47 €
229 XL	12	182400B000306	1,86 €

Steakmesser*

Größe/mm:	VE:	Artikel-Nr.:	Preis:
219	12	182400B000315	1,58 €

Kaffeelöffel

Größe/mm:	VE:	Artikel-Nr.:	Preis:
139	12	182400B000375	0,67 €

Kuchengabel

Größe/mm:	VE:	Artikel-Nr.:	Preis:
149	12	182400B000390	0,70 €

Moccaöffel

Größe/mm:	VE:	Artikel-Nr.:	Preis:
109	12	182400B000380	0,61 €

Dessertlöffel

Größe/mm:	VE:	Artikel-Nr.:	Preis:
155 klein	12	182400B000370	1,04 €
178	12	182400B000345	1,04 €

Dessertgabel

Größe/mm:	VE:	Artikel-Nr.:	Preis:
156 klein	12	182400B000365	1,04 €
179	12	182400B000340	1,04 €

Dessertmesser*

Größe/mm:	VE:	Artikel-Nr.:	Preis:
196	12	182400B000335	1,47 €

Fischgabel

Größe/mm:	VE:	Artikel-Nr.:	Preis:
186	12	182400B000415	1,44 €

Fischmesser

Größe/mm:	VE:	Artikel-Nr.:	Preis:
196	12	182400B000410	1,44 €

Obstmesser*

Größe/mm:	VE:	Artikel-Nr.:	Preis:
177	12	182400B000360	1,33 €

*Monoblock / Auf Anfrage erhalten Sie weitere Teile dieser Serie. / Preise sind **Stückpreise** und gelten nicht für VE.

SONDERANFERTIGUNGEN

Maßgeschneiderte Lösungen ...

Wenn Ihnen die Individualität Ihres Hotel- oder Gastronomiebetriebes wichtig ist,

Sie einen hohen Anspruch haben

und Sie Ihrem Gast ein stimmiges Gesamtbild bieten möchten,

helfen wir Ihnen dies auch auf dem „Gedeckten Tisch“ wiederzuspiegeln.

Ob klassische Logos, Verzierungen oder Finishing.

Wir bieten Ihnen maßgeschneiderte Lösungen für

- › **Geschirr**
- › **Besteck**
- › **Glas**

Sprechen Sie uns an.

Wir beraten Sie gerne und erstellen Ihnen ein individuelles Angebot.



GESCHIRR



BESTECK



GLAS

- › CNS 18/10
- › poliert
- › rostfrei
- › 7,0 mm Materialstärke

BESTECKSERIE TERRA



Menüöffel



Größe/mm:	VE:	Artikel-Nr.:	Preis:
214	12	1233 01	4,78 €

Menügabel



Größe/mm:	VE:	Artikel-Nr.:	Preis:
214	12	1233 02	4,78 €

Menümesser*



Größe/mm:	VE:	Artikel-Nr.:	Preis:
240	12	1233 84	4,78 €

Menümesser^{stehend}*



Größe/mm:	VE:	Artikel-Nr.:	Preis:
239	12	1233 80	4,94 €

Steakmesser*



Größe/mm:	VE:	Artikel-Nr.:	Preis:
239	12	1233 89	4,85 €

Kaffeelöffel

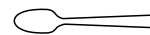

Größe/mm:	VE:	Artikel-Nr.:	Preis:
143	12	1233 10	2,34 €

Kuchengabel

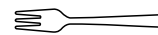

Größe/mm:	VE:	Artikel-Nr.:	Preis:
155	12	1233 13	2,67 €

Moccaöffel



Größe/mm:	VE:	Artikel-Nr.:	Preis:
110	12	1233 11	2,16 €

Dessertlöffel

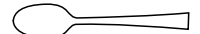

Größe/mm:	VE:	Artikel-Nr.:	Preis:
195	12	1233 05	3,94 €

Dessertgabel



Größe/mm:	VE:	Artikel-Nr.:	Preis:
193	12	1233 06	3,94 €

Dessertmesser*



Größe/mm:	VE:	Artikel-Nr.:	Preis:
216	12	1233 86	3,94 €

Dessertmesser^{stehend}*



Größe/mm:	VE:	Artikel-Nr.:	Preis:
216	12	1233 82	4,11 €

Fischgabel

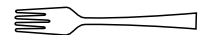

Größe/mm:	VE:	Artikel-Nr.:	Preis:
193	12	1233 15	4,51 €

Fischmesser



Größe/mm:	VE:	Artikel-Nr.:	Preis:
210	12	1233 14	4,51 €

*Monoblock / Auf Anfrage erhalten Sie weitere Teile dieser Serie. / Preise sind **Stückpreise** und gelten nicht für VE.

BESTECKERIE ANNA

solex
GERMANY
First



› CNS 18/10

› poliert

› rostfrei

› 5,0 mm Materialstärke

Menüöffel



Größe/mm: VE: Artikel-Nr.: Preis:
210 12 1224 90 4,08 €

Menügabel



Größe/mm: VE: Artikel-Nr.: Preis:
210 12 1224 91 4,08 €

Menümesser**



Größe/mm: VE: Artikel-Nr.: Preis:
238 12 1224 04 5,41 €

Steakmesser*



Größe/mm: VE: Artikel-Nr.: Preis:
216 12 1224 89 3,36 €

Kaffeelöffel



Größe/mm: VE: Artikel-Nr.: Preis:
140 12 1224 10 1,44 €

Kuchengabel

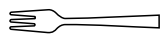

Größe/mm: VE: Artikel-Nr.: Preis:
137 12 1224 13 1,49 €

Moccalöffel



Größe/mm: VE: Artikel-Nr.: Preis:
110 12 1224 11 1,33 €

Dessertlöffel

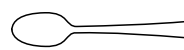

Größe/mm: VE: Artikel-Nr.: Preis:
182 12 1224 05 3,01 €

Dessertgabel



Größe/mm: VE: Artikel-Nr.: Preis:
180 12 1224 06 3,01 €

Dessertmesser**



Größe/mm: VE: Artikel-Nr.: Preis:
223 12 1224 08 4,88 €

Fischgabel

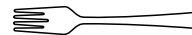

Größe/mm: VE: Artikel-Nr.: Preis:
184 12 1224 15 3,01 €

Fischmesser



Größe/mm: VE: Artikel-Nr.: Preis:
205 12 1224 14 3,76 €

Limonadenlöffel



Größe/mm: VE: Artikel-Nr.: Preis:
185 12 1224 21 2,45 €

Butterstreicher



Größe/mm: VE: Artikel-Nr.: Preis:
175 12 1224 88 2,80 €



*Monoblock / **Hohlheft / Auf Anfrage erhalten Sie weitere Teile dieser Serie. / Preise sind Stückpreise und gelten nicht für VE.

- › CNS 18/10
- › poliert
- › rostfrei
- › 3,5 mm Materialstärke

BESTECKERIE BAGUETTE (NEO)



Menüöffel



Größe/mm:	VE:	Artikel-Nr.:	Preis:
218	12	1101 01	2,77 €
204 Neo	12	1101 61	2,06 €

Menügabel



Größe/mm:	VE:	Artikel-Nr.:	Preis:
218	12	1101 02	2,77 €
203 Neo	12	1101 62	2,06 €

Menümesser**



Größe/mm:	VE:	Artikel-Nr.:	Preis:
247	12	1101 04	5,18 €
247 Neo	12	1101 64	4,64 €

Menümesser*



Größe/mm:	VE:	Artikel-Nr.:	Preis:
248	12	1101 84	3,33 €

Steakmesser**



Größe/mm:	VE:	Artikel-Nr.:	Preis:
235	12	1101 60	5,54 €

Kaffeelöffel



Größe/mm:	VE:	Artikel-Nr.:	Preis:
135	12	1101 10	1,44 €

Kuchengabel

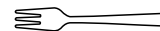

Größe/mm:	VE:	Artikel-Nr.:	Preis:
145	12	1101 13	1,44 €

Moccaöffel



Größe/mm:	VE:	Artikel-Nr.:	Preis:
113	12	1101 11	1,02 €

Dessertlöffel

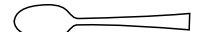

Größe/mm:	VE:	Artikel-Nr.:	Preis:
183	12	1101 05	2,27 €

Dessertgabel

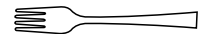

Größe/mm:	VE:	Artikel-Nr.:	Preis:
183	12	1101 06	2,27 €

Dessertmesser**



Größe/mm:	VE:	Artikel-Nr.:	Preis:
215	12	1101 08	4,93 €

Dessertmesser*



Größe/mm:	VE:	Artikel-Nr.:	Preis:
220	12	1101 86	3,01 €

Fischgabel

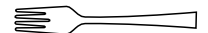

Größe/mm:	VE:	Artikel-Nr.:	Preis:
180	12	1101 15	2,35 €

Fischmesser



Größe/mm:	VE:	Artikel-Nr.:	Preis:
208	12	1101 14	2,35 €

*Monoblock / **Hohlheft / Auf Anfrage erhalten Sie weitere Teile dieser Serie. / Preise sind Stückpreise und gelten nicht für VE.

BESTECKSERIE MAYA



› CNS 18/10

› poliert

› rostfrei

› 3,0 mm Materialstärke

Menüöffel



Größe/mm:	VE:	Artikel-Nr.:	Preis:
213	12	1226 90	2,24 €

Menügabel



Größe/mm:	VE:	Artikel-Nr.:	Preis:
213	12	1226 91	2,24 €

Menümesser*



Größe/mm:	VE:	Artikel-Nr.:	Preis:
238	12	1226 94	2,24 €

Steakmesser*



Größe/mm:	VE:	Artikel-Nr.:	Preis:
242	12	1226 89	1,92 €

Kaffeelöffel



Größe/mm:	VE:	Artikel-Nr.:	Preis:
140	12	1226 10	0,85 €

Kuchengabel



Größe/mm:	VE:	Artikel-Nr.:	Preis:
157	12	1226 75	1,06 €

Moccalöffel



Größe/mm:	VE:	Artikel-Nr.:	Preis:
108	12	1226 11	0,82 €

Dessertlöffel (lang)

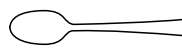

Größe/mm:	VE:	Artikel-Nr.:	Preis:
195	12	1226 01	1,73 €

Dessertgabel (lang)



Größe/mm:	VE:	Artikel-Nr.:	Preis:
195	12	1226 02	1,73 €

Dessertmesser (lang)*



Größe/mm:	VE:	Artikel-Nr.:	Preis:
213	12	1226 84	1,73 €

Fischgabel



Größe/mm:	VE:	Artikel-Nr.:	Preis:
195	12	1226 15	1,73 €

Fischmesser



Größe/mm:	VE:	Artikel-Nr.:	Preis:
205	12	1226 14	1,82 €

Limonadenlöffel



Größe/mm:	VE:	Artikel-Nr.:	Preis:
215	12	1226 21	1,74 €

Butterstreicher



Größe/mm:	VE:	Artikel-Nr.:	Preis:
170	12	1226 88	1,54 €



* Monoblock / Auf Anfrage erhalten Sie weitere Teile dieser Serie. / Preise sind Stückpreise und gelten nicht für VE.

- › CNS 18/10
- › poliert
- › rostfrei
- › 3,0 mm Materialstärke
- › front- und rückseitig gehämmert

BESTECKSERIE LENA



Menüöffel



Größe/mm:	VE:	Artikel-Nr.:	Preis:
206	12	1228 01	1,89 €

Menügabel



Größe/mm:	VE:	Artikel-Nr.:	Preis:
208	12	1228 02	1,89 €

Menümesser*



Größe/mm:	VE:	Artikel-Nr.:	Preis:
225	12	1228 84	2,11 €

Steakmesser*



Größe/mm:	VE:	Artikel-Nr.:	Preis:
235	12	1228 89	2,32 €

Kaffeelöffel



Größe/mm:	VE:	Artikel-Nr.:	Preis:
143	12	1228 10	1,10 €

Kuchengabel



Größe/mm:	VE:	Artikel-Nr.:	Preis:
150	12	1228 13	1,12 €

Moccalöffel

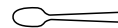

Größe/mm:	VE:	Artikel-Nr.:	Preis:
110	12	1228 11	0,85 €

Dessertlöffel



Größe/mm:	VE:	Artikel-Nr.:	Preis:
188	12	1228 05	1,71 €

Dessertgabel



Größe/mm:	VE:	Artikel-Nr.:	Preis:
190	12	1228 06	1,71 €

Dessertmesser*



Größe/mm:	VE:	Artikel-Nr.:	Preis:
211	12	1228 86	2,03 €

Fischgabel



Größe/mm:	VE:	Artikel-Nr.:	Preis:
182	12	1228 15	1,95 €

Fischmesser



Größe/mm:	VE:	Artikel-Nr.:	Preis:
205	12	1228 14	1,95 €

Limonadenlöffel

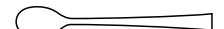

Größe/mm:	VE:	Artikel-Nr.:	Preis:
210	12	1228 21	1,66 €

Butterstreicher*



Größe/mm:	VE:	Artikel-Nr.:	Preis:
170	12	1228 88	1,98 €

*Monoblock / Preise sind Stückpreise und gelten nicht für VE.

BESTECKSERIE ALEXA



› CNS 18/10

› poliert

› rostfrei

› 3,5 mm Materialstärke

Menüöffel



Größe/mm:	VE:	Artikel-Nr.:	Preis:
210	12	1235 01	2,00 €

Menügabel



Größe/mm:	VE:	Artikel-Nr.:	Preis:
210	12	1235 02	2,00 €

Menümesser*



Größe/mm:	VE:	Artikel-Nr.:	Preis:
235	12	1235 84	2,22 €

Steakmesser*



Größe/mm:	VE:	Artikel-Nr.:	Preis:
236	12	1235 89	2,32 €

Kaffeelöffel



Größe/mm:	VE:	Artikel-Nr.:	Preis:
145	12	1235 10	1,20 €

Kuchengabel

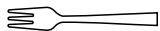

Größe/mm:	VE:	Artikel-Nr.:	Preis:
155	12	1235 13	1,25 €

Moccalöffel



Größe/mm:	VE:	Artikel-Nr.:	Preis:
110	12	1235 11	0,94 €

Dessertlöffel

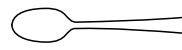

Größe/mm:	VE:	Artikel-Nr.:	Preis:
195	12	1235 05	1,84 €

Dessertgabel



Größe/mm:	VE:	Artikel-Nr.:	Preis:
195	12	1235 06	1,84 €

Dessertmesser*



Größe/mm:	VE:	Artikel-Nr.:	Preis:
213	12	1235 86	2,16 €

Fischgabel



Größe/mm:	VE:	Artikel-Nr.:	Preis:
190	12	1235 15	2,06 €

Fischmesser



Größe/mm:	VE:	Artikel-Nr.:	Preis:
208	12	1235 14	2,06 €

Limonadenlöffel



Größe/mm:	VE:	Artikel-Nr.:	Preis:
215	12	1235 21	1,76 €

Butterstreicher*



Größe/mm:	VE:	Artikel-Nr.:	Preis:
170	12	1235 88	2,06 €



*Monoblock / Preise sind Stückpreise und gelten nicht für VE.

- › CNS 18/10
- › poliert
- › rostfrei
- › 3,0 mm Materialstärke

BESTECKSERIE SELINA



Menüöffel



Größe/mm:	VE:	Artikel-Nr.:	Preis:
200	12	1220 01	1,63 €

Menügabel



Größe/mm:	VE:	Artikel-Nr.:	Preis:
202	12	1220 02	1,63 €

Menümesser*



Größe/mm:	VE:	Artikel-Nr.:	Preis:
225	12	1220 84	1,86 €

Steakmesser*



Größe/mm:	VE:	Artikel-Nr.:	Preis:
222	12	1220 89	2,05 €

Kaffeelöffel



Größe/mm:	VE:	Artikel-Nr.:	Preis:
141	12	1220 10	0,99 €

Kuchengabel



Größe/mm:	VE:	Artikel-Nr.:	Preis:
150	12	1220 13	0,99 €

Moccalöffel



Größe/mm:	VE:	Artikel-Nr.:	Preis:
109	12	1220 11	0,74 €

Dessertlöffel

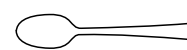

Größe/mm:	VE:	Artikel-Nr.:	Preis:
186	12	1220 05	1,50 €

Dessertgabel



Größe/mm:	VE:	Artikel-Nr.:	Preis:
188	12	1220 06	1,50 €

Dessertmesser*



Größe/mm:	VE:	Artikel-Nr.:	Preis:
211	12	1220 86	1,74 €

Fischgabel



Größe/mm:	VE:	Artikel-Nr.:	Preis:
179	12	1220 15	1,63 €

Fischmesser



Größe/mm:	VE:	Artikel-Nr.:	Preis:
200	12	1220 14	1,65 €

Limonadenlöffel



Größe/mm:	VE:	Artikel-Nr.:	Preis:
210	12	1220 21	1,50 €

Butterstreicher



Größe/mm:	VE:	Artikel-Nr.:	Preis:
170	12	1220 88	1,70 €

*Monoblock / Auf Anfrage erhalten Sie weitere Teile dieser Serie. / Preise sind **Stückpreise** und gelten nicht für VE.

BESTECKERIE KARINA



› CNS 18/10

› poliert

› rostfrei

› 3,0 mm Materialstärke

Menüöffel



Größe/mm:	VE:	Artikel-Nr.:	Preis:
195	12	1211 01	1,36 €

Menügabel

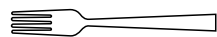

Größe/mm:	VE:	Artikel-Nr.:	Preis:
194	12	1211 02	1,36 €
207 New style	12	1211 03	1,55 €

Menümesser**



Größe/mm:	VE:	Artikel-Nr.:	Preis:
209	12	1211 04	6,72 €

Menümesser*



Größe/mm:	VE:	Artikel-Nr.:	Preis:
208	12	1211 84	1,58 €
224 New style	12	1211 87	1,68 €

Steakmesser*



Größe/mm:	VE:	Artikel-Nr.:	Preis:
218	12	1211 89	1,62 €

Kaffeelöffel



Größe/mm:	VE:	Artikel-Nr.:	Preis:
139	12	1211 10	0,72 €

Kuchengabel



Größe/mm:	VE:	Artikel-Nr.:	Preis:
150	12	1211 13	0,72 €

Moccalöffel



Größe/mm:	VE:	Artikel-Nr.:	Preis:
108	12	1211 11	0,69 €

Dessertlöffel



Größe/mm:	VE:	Artikel-Nr.:	Preis:
178	12	1211 05	1,28 €

Dessertgabel



Größe/mm:	VE:	Artikel-Nr.:	Preis:
180	12	1211 06	1,28 €

Dessertmesser*



Größe/mm:	VE:	Artikel-Nr.:	Preis:
195	12	1211 86	1,54 €

Fischgabel

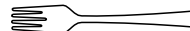

Größe/mm:	VE:	Artikel-Nr.:	Preis:
190	12	1211 15	1,31 €

Fischmesser



Größe/mm:	VE:	Artikel-Nr.:	Preis:
213	12	1211 14	1,33 €

Limonadenlöffel



Größe/mm:	VE:	Artikel-Nr.:	Preis:
220	12	1211 21	1,23 €

Butterstreicher



Größe/mm:	VE:	Artikel-Nr.:	Preis:
168	12	1211 88	1,46 €



* Monoblock / ** Hohlheft / Auf Anfrage erhalten Sie weitere Teile dieser Serie. / Preise sind Stückpreise und gelten nicht für VE.

- › CS 18/0
- › poliert
- › rostfrei
- › 2,5 mm Materialstärke
- › magnetisches Besteck – für automatische Anlagen geeignet

BESTECKSERIE SARAH



Menüöffel groß



Größe/mm:	VE:	Artikel-Nr.:	Preis:
213	12	1227 90	1,02 €

Menügabel groß

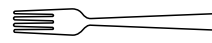

Größe/mm:	VE:	Artikel-Nr.:	Preis:
213	12	1227 91	1,02 €

Menümesser* groß



Größe/mm:	VE:	Artikel-Nr.:	Preis:
237	12	1227 94	1,70 €

Menü-/Dessertlöffel lang



Größe/mm:	VE:	Artikel-Nr.:	Preis:
192	12	1227 01	0,91 €

Menü-/Dessertgabel lang



Größe/mm:	VE:	Artikel-Nr.:	Preis:
192	12	1227 02	0,91 €

Menü-/Dessertmesser* lang



Größe/mm:	VE:	Artikel-Nr.:	Preis:
220	12	1227 84	1,60 €

Steakmesser*



Größe/mm:	VE:	Artikel-Nr.:	Preis:
238	12	1227 89	1,79 €

Kaffeelöffel



Größe/mm:	VE:	Artikel-Nr.:	Preis:
145	12	1227 10	0,59 €

Kuchengabel



Größe/mm:	VE:	Artikel-Nr.:	Preis:
150	12	1227 13	0,61 €

Moccalöffel



Größe/mm:	VE:	Artikel-Nr.:	Preis:
115	12	1227 11	0,54 €

Limonadenlöffel

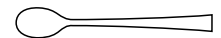

Größe/mm:	VE:	Artikel-Nr.:	Preis:
214	12	1227 21	0,85 €

Suppenlöffel



Größe/mm:	VE:	Artikel-Nr.:	Preis:
192	12	1227 31	0,91 €

*Monoblock / Auf Anfrage erhalten Sie weitere Teile dieser Serie. / Preise sind Stückpreise und gelten nicht für VE.

BESTECKSERIE TM-80



› CS 18/0

› 2,0 mm Materialstärke

› magnetisches Besteck – für automatische Anlagen geeignet



Menüöffel



Größe/mm:	VE:	Artikel-Nr.:	Preis:
188	12	1009 01	0,30 €

Menügabel



Größe/mm:	VE:	Artikel-Nr.:	Preis:
183	12	1009 02	0,30 €

Menümesser*



Größe/mm:	VE:	Artikel-Nr.:	Preis:
203	12	1009 84	0,61 €

Kaffeelöffel



Größe/mm:	VE:	Artikel-Nr.:	Preis:
136	12	1009 10	0,21 €

Kuchengabel



Größe/mm:	VE:	Artikel-Nr.:	Preis:
141	12	1009 13	0,22 €

Moccaöffel



Größe/mm:	VE:	Artikel-Nr.:	Preis:
117	12	1009 11	0,19 €

Limonadenlöffel



Größe/mm:	VE:	Artikel-Nr.:	Preis:
189	12	1009 21	0,27 €

*Monoblock / Preise sind Stückpreise und gelten nicht für VE.

cent

- › CNS 18/10
- › poliert
- › rostfrei
- › 2,5 mm Materialstärke

BESTECKSERIE PUBLIC



Menüöffel



Größe/mm:	VE:	Artikel-Nr.:	Preis:
190	12	166901	1,08 €

Menügabel



Größe/mm:	VE:	Artikel-Nr.:	Preis:
192	12	166902	1,08 €

Menümesser*



Größe/mm:	VE:	Artikel-Nr.:	Preis:
210	12	166903	1,28 €

Kaffeelöffel



Größe/mm:	VE:	Artikel-Nr.:	Preis:
140	12	166907	0,60 €

Kuchengabel



Größe/mm:	VE:	Artikel-Nr.:	Preis:
150	12	166911	0,65 €

Moccalöffel



Größe/mm:	VE:	Artikel-Nr.:	Preis:
106	12	12323	0,58 €

Limonadenlöffel

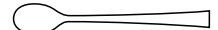

Größe/mm:	VE:	Artikel-Nr.:	Preis:
181	12	12324	0,89 €

*Monoblock / Preise sind Stückpreise und gelten nicht für VE.

BESTECKERIE EVENT

cent



- › CS 18/0
- › poliert
- › rostfrei
- › 2,0 mm Materialstärke
- › magnetisches Besteck – für automatische Anlagen geeignet

Menüöffel



Größe/mm:	VE:	Artikel-Nr.:	Preis:
190	12	167001	0,63 €

Menügabel



Größe/mm:	VE:	Artikel-Nr.:	Preis:
190	12	167002	0,63 €

Menümesser*



Größe/mm:	VE:	Artikel-Nr.:	Preis:
212	12	167003	0,99 €

Kaffeelöffel



Größe/mm:	VE:	Artikel-Nr.:	Preis:
140	12	167007	0,46 €

Kuchengabel



Größe/mm:	VE:	Artikel-Nr.:	Preis:
150	12	167011	0,48 €

*Monoblock / Preise sind Stückpreise und gelten nicht für VE.

Alle Infos und Besteckkollektionen
in CNS 18/10 oder CS 18/0
finden Sie in unserem **Onlineshop** ...





PIZZA- & STEAKBESTECK



Steakmesser, POM-Griff

Größe/mm:	VE:	Artikel-Nr.:	Preis:
248	12	CBASTKPH	11,20 €



Pizzabesteck

Modell:	Größe/mm:	VE:	Artikel-Nr.:	Preis:
Gabel Montego	204	12	194112	3,23 €
Messer Ventura	228	12	108197	5,82 €
Messer Montego	230	12	194197	5,86 €



Steakmesser

Modell:	Größe/mm:	VE:	Artikel-Nr.:	Preis:
Hacienda M	225	12	111196	8,16 €
Hacienda XL	245	12	111096	10,42 €



Torro Steakbesteck,
Pakka-Holzgriff hell

Modell:	Größe/mm:	VE:	Artikel-Nr.:	Preis:
Steakmesser	226	12	2100 89	5,78 €
Steakgabel	213	12	2100 93	6,27 €



BBQ Steakbesteck,
Pakka-Holzgriff dunkel

Modell:	Größe/mm:	VE:	Artikel-Nr.:	Preis:
Steakmesser	226	12	2100 91	5,78 €
Steakgabel	213	12	2100 92	6,27 €



Julia Steakbesteck

Modell:	Größe/mm:	VE:	Artikel-Nr.:	Preis:
Steakmesser*	240	12	1223 99	3,71 €
Steakgabel	210	12	1223 96	3,30 €



Steakhaus-Gabel

Größe/mm:	VE:	Artikel-Nr.:	Preis:
212 poliert	12	12.5077.0010	11,00 €
212 matt	12	12.5077.0000	11,10 €



Steakhaus-Messer

Größe/mm:	VE:	Artikel-Nr.:	Preis:
253 poliert	12	12.5075.0010	14,05 €
253 matt	12	12.5075.0000	14,70 €

*Monoblock / Preise sind Stückpreise und gelten nicht für VE.

STEAKBESTECK



Royal Steak Steakmesser,
ohne Wellenschliff

Größe/mm:	VE:	Artikel-Nr.:	Preis:
225	6	252000B000122	7,20 €



Royal Steak Steakmesser,
mit Wellenschliff

Größe/mm:	VE:	Artikel-Nr.:	Preis:
225	6	252000B000113	7,20 €



Porterhouse Steakmesser

Größe/mm:	VE:	Artikel-Nr.:	Preis:
230	6	705000B000315	6,51 €



Porterhouse Steakgabel

Größe/mm:	VE:	Artikel-Nr.:	Preis:
210	6	705000B000371	4,86 €



Prime-Rib Steakmesser

Größe/mm:	VE:	Artikel-Nr.:	Preis:
240	6	705500B000315	7,31 €



Tenderloin Steakmesser

Größe/mm:	VE:	Artikel-Nr.:	Preis:
247	6	706000B000315	12,22 €



Laguiole Steakmesser, Kunststoffgriff
pepper

Größe/mm:	VE:	Artikel-Nr.:	Preis:
-	6	53852S057	13,07 €



Laguiole Steakmesser, Kunststoffgriff
taupe

Größe/mm:	VE:	Artikel-Nr.:	Preis:
-	6	53853S057	13,07 €



Laguiole Steakmesser, Kunststoffgriff white

Größe/mm:	VE:	Artikel-Nr.:	Preis:
-	6	53854S057	13,07 €



Laguiole Steakmesser, Griff silber

Größe/mm:	VE:	Artikel-Nr.:	Preis:
-	6	5390S057	13,09 €



Laguiole Steakmesser, Griff schwarz

Größe/mm:	VE:	Artikel-Nr.:	Preis:
-	6	5392S057	13,09 €



Laguiole Steakmesser, Eichenholzgriff

Größe/mm:	VE:	Artikel-Nr.:	Preis:
-	6	5391S057	20,96 €



Laguiole Steakmesser, Griff elfenbeinartig

Größe/mm:	VE:	Artikel-Nr.:	Preis:
-	6	5393S057	13,09 €



Laguiole Steakmesser, Horngriff

Größe/mm:	VE:	Artikel-Nr.:	Preis:
-	6	5394S057	13,09 €

Preise sind Stückpreise und gelten nicht für VE.



- › CNS 18/10
- › poliert
- › rostfrei
- › 2,5 mm Materialstärke

KINDERBESTECKSERIE TEDDY BEAR



Kinderlöffel



Größe/mm:	VE:	Artikel-Nr.:	Preis:
168	6	431000B000550	2,13 €

Kindergabel



Größe/mm:	VE:	Artikel-Nr.:	Preis:
163	6	431000B000545	2,13 €

Kindermesser



Größe/mm:	VE:	Artikel-Nr.:	Preis:
183	6	431000B000540	3,60 €

Kinderteelöffel



Größe/mm:	VE:	Artikel-Nr.:	Preis:
131	6	431000B000551	1,65 €

Diese und weitere Besteckkollektionen finden Sie in unserem **Onlineshop** ...



Preise sind **Stückpreise** und gelten nicht für VE.

KINDERBESTECKSERIE KARINA



› CNS 18/10

› poliert

› rostfrei

› 2,5 mm Materialstärke

Kinderlöffel



Größe/mm:	VE:	Artikel-Nr.:	Preis:
155	12	1211 74	1,22 €

Kindergabel



Größe/mm:	VE:	Artikel-Nr.:	Preis:
155	12	1211 75	1,22 €

Kindermesser



Größe/mm:	VE:	Artikel-Nr.:	Preis:
168	12	1211 88	1,46 €

Kinderteelöffel



Größe/mm:	VE:	Artikel-Nr.:	Preis:
139	12	1211 10	0,72 €

Preise sind Stückpreise und gelten nicht für VE.



- › CNS 18/10
- › poliert
- › rostfrei
- › 2,0 mm Materialstärke
- › handicapgeeignet

BESTECKERIE INTEGRALE

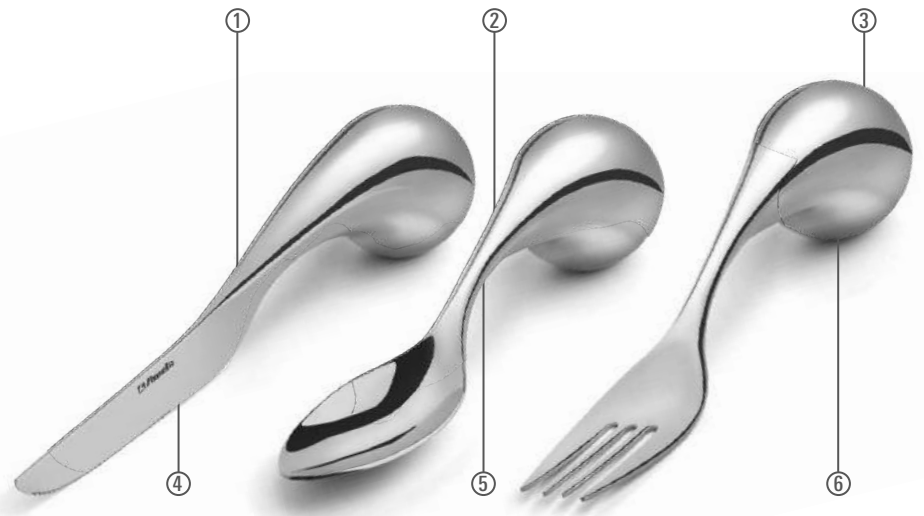

Durch die Kugelform des Griffs passt sich die Halteposition des Bestecks an die Bedürfnisse des Nutzers perfekt an.

- ① Die abgeflachte Oberseite des Messers vereinfacht es, beim Schneiden Druck auszuüben.
- ② Der schlanke Übergang von Kugel zur Laffe ermöglicht die verschiedensten Haltepositionen.
- ③ Die Handfläche kann die Kugelform geschmeidig umschließen und so in der benötigten Position agieren.
- ④ Die leichte Rundung der Klinge erlaubt eine Wiegebewegung beim Schneiden.
- ⑤ Durch den erhöhten Griff wird ein einfaches Aufnehmen des Bestecks von flachen Flächen erreicht.
- ⑥ Die abgeflachte Unterseite der Kugel erleichtert das Ablegen des Bestecks.

Messer

Größe/mm:	VE:	Artikel-Nr.:	Preis:
165	12	301000B000305	17,09 €

Gabel

Größe/mm:	VE:	Artikel-Nr.:	Preis:
144	12	301000B000320	17,09 €

Löffel

Größe/mm:	VE:	Artikel-Nr.:	Preis:
148	12	301000B000325	17,09 €

Preise sind Stückpreise und gelten nicht für VE.

VORLEGETEILE



Bratengabel

Größe/mm:	VE:	Artikel-Nr.:	Preis:
310	1	1317AAB000246	15,20 €



Wender / Heber

Größe/mm:	VE:	Artikel-Nr.:	Preis:
310	1	1317AAB000243	15,20 €



Vorleger

Größe/mm:	VE:	Artikel-Nr.:	Preis:
310	1	1317AAB000240	19,25 €



Chafing-Löffel geschlitzt

Größe/mm:	VE:	Artikel-Nr.:	Preis:
310 geschlitzt	1	1317AAB000245	14,83 €
310 geschlossen	1	1317AAB000244	14,50 €

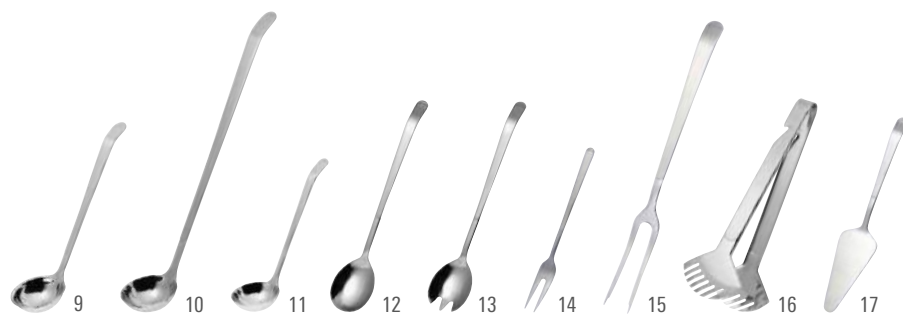
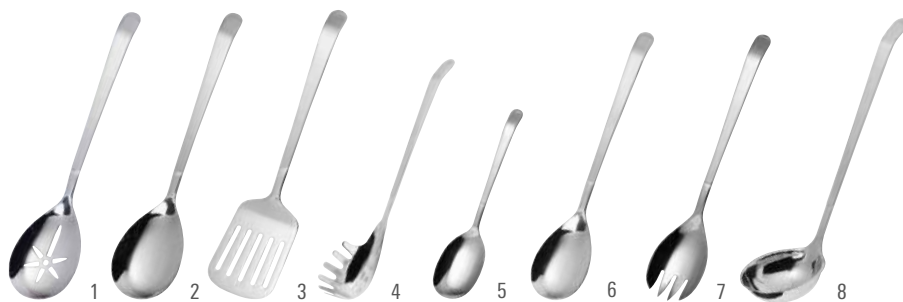

Bezeichnung:	Größe/mm:	VE:	Artikel-Nr.:	Preis:
1 Chafing-Löffel, geschlitzt	321	1	129809	6,99 €
2 Chafing-Löffel	321	1	129808	6,49 €
3 Bratenwender	320	1	129807	6,99 €
4 Spaghettilöffel	310	1	129806	10,99 €
5 Portionslöffel	255	1	129817	5,69 €
6 Salatlöffel, groß	305	1	129801	5,99 €
7 Salatgabel, groß	301	1	129802	5,99 €
8 Suppenschöpfer, groß	308	1	129813	10,99 €
9 Portionsschöpfer	270	1	129814	7,99 €
10 Dressinglöffel	340	1	129815	8,99 €
11 Saucenlöffel	215	1	129816	7,89 €
12 Salatlöffel, klein	240	1	129803	4,99 €
13 Salatgabel, klein	238	1	129804	4,99 €
14 Aufschnittgabel	183	1	129812	1,89 €
15 Bratengabel	324	1	129811	6,99 €
16 Servierzange	305	1	129805	11,99 €
17 Tortenheber	262	1	129810	6,49 €



› CNS 18/10

› Kunststoffgriff

› 3,5 mm Materialstärke

cent

› CNS 18/10

› Stiele mattiert

› rostfrei

› mit gebogenen Stielenden





Cabernet Sauvignon 130

Inh./l:	ø/mm:	H/mm:	VE:	Artikel-Nr.:	Preis:
0,80	100	280	6	114 851	23,17 €



Shiraz 22

Inh./l:	ø/mm:	H/mm:	VE:	Artikel-Nr.:	Preis:
0,65	92	270	6	114 844	23,17 €



Rioja 1

Inh./l:	ø/mm:	H/mm:	VE:	Artikel-Nr.:	Preis:
0,70	102	255	6	114 839	23,17 €



Burgunder 140

Inh./l:	ø/mm:	H/mm:	VE:	Artikel-Nr.:	Preis:
0,96	122	248	6	114 854	23,17 €



Beaujolais 150

Inh./l:	ø/mm:	H/mm:	VE:	Artikel-Nr.:	Preis:
0,85	117	240	6	114 856	23,17 €



Riesling 2

Inh./l:	ø/mm:	H/mm:	VE:	Artikel-Nr.:	Preis:
0,43	80	240	6	114 840	23,17 €



Chardonnay 122

Inh./l:	ø/mm:	H/mm:	VE:	Artikel-Nr.:	Preis:
0,53	96	232	6	114 850	23,17 €



Grauburgunder 145

Inh./l:	ø/mm:	H/mm:	VE:	Artikel-Nr.:	Preis:
0,66	106	217	6	114 855	23,17 €



Gewürztraminer 132

Inh./l:	ø/mm:	H/mm:	VE:	Artikel-Nr.:	Preis:
0,41	90	209	6	114 853	23,17 €

*Mit Moussierpunkt / Preise sind Stückpreise und gelten nicht für VE.





Champagner* 77

Inh./l:	ø/mm:	H/mm:	VE:	Artikel-Nr.:	Preis:
0,37	76	270	6	114 848	23,17 €



Sekt* 9

Inh./l:	ø/mm:	H/mm:	VE:	Artikel-Nr.:	Preis:
0,24	66	235	6	114 843	23,17 €



Sherry 34

Inh./l:	ø/mm:	H/mm:	VE:	Artikel-Nr.:	Preis:
0,22	63	230	6	114 846	23,17 €



Portweine 4

Inh./l:	ø/mm:	H/mm:	VE:	Artikel-Nr.:	Preis:
0,31	72	217	6	114 842	23,17 €



Süßweine 3

Inh./l:	ø/mm:	H/mm:	VE:	Artikel-Nr.:	Preis:
0,37	84	200	6	114 841	23,17 €



Cognac 47

Inh./l:	ø/mm:	H/mm:	VE:	Artikel-Nr.:	Preis:
0,37	78	230	6	114 847	23,17 €



Grappa 155

Inh./l:	ø/mm:	H/mm:	VE:	Artikel-Nr.:	Preis:
0,19	68	230	6	114 857	23,17 €



Wasser 32

Inh./l:	ø/mm:	H/mm:	VE:	Artikel-Nr.:	Preis:
0,40	80	186	6	114 845	23,17 €



Weindegustation 0

Inh./l:	ø/mm:	H/mm:	VE:	Artikel-Nr.:	Preis:
0,51	91	242	6	114 838	23,17 €



Weindegustation schwarz 0

Inh./l:	ø/mm:	H/mm:	VE:	Artikel-Nr.:	Preis:
0,51	91	242	2	113 370	32,42 €





Shiraz 133

Inh./l:	ø/mm:	H/mm:	VE:	Artikel-Nr.:	Preis:
0,76	99	275	6	112 178	13,37 €



Rioja 1

Inh./l:	ø/mm:	H/mm:	VE:	Artikel-Nr.:	Preis:
0,69	98	258	6	109 583	14,28 €



Chianti 0

Inh./l:	ø/mm:	H/mm:	VE:	Artikel-Nr.:	Preis:
0,55	92	240	6	109 582	13,90 €



Burgunder Grand Cru 140

Inh./l:	ø/mm:	H/mm:	VE:	Artikel-Nr.:	Preis:
0,96	122	240	6	109 600	14,70 €



Burgunder 150

Inh./l:	ø/mm:	H/mm:	VE:	Artikel-Nr.:	Preis:
0,75	116	220	6	109 602	14,28 €



Beaujolais 145

Inh./l:	ø/mm:	H/mm:	VE:	Artikel-Nr.:	Preis:
0,56	106	205	6	109 601	13,90 €



Bordeaux Premier Cru 130

Inh./l:	ø/mm:	H/mm:	VE:	Artikel-Nr.:	Preis:
1,01	110	284	6	109 598	14,70 €



Sauvignon Blanc 123

Inh./l:	ø/mm:	H/mm:	VE:	Artikel-Nr.:	Preis:
0,36	76	237	6	112 179	12,60 €



Chardonnay 122

Inh./l:	ø/mm:	H/mm:	VE:	Artikel-Nr.:	Preis:
0,42	84	230	6	109 597	13,90 €



Riesling 2

Inh./l:	ø/mm:	H/mm:	VE:	Artikel-Nr.:	Preis:
0,32	75	225	6	109 584	13,42 €



Sauternes 3

Inh./l:	ø/mm:	H/mm:	VE:	Artikel-Nr.:	Preis:
0,24	69	215	6	109 585	13,42 €



Rosé 132

Inh./l:	ø/mm:	H/mm:	VE:	Artikel-Nr.:	Preis:
0,30	72	223	6	109 599	13,42 €



Sektfontaine* 57

Inh./l:	ø/mm:	H/mm:	VE:	Artikel-Nr.:	Preis:
0,25	87	265	6	109 593	13,90 €



Sekt* 7

Inh./l:	ø/mm:	H/mm:	VE:	Artikel-Nr.:	Preis:
0,21	72	265	6	109 586	13,90 €



Prosecco* 9

Inh./l:	ø/mm:	H/mm:	VE:	Artikel-Nr.:	Preis:
0,16	70	255	6	109 587	13,42 €

*Mit Moussierpunkt / Preise sind Stückpreise und gelten nicht für VE.



Champagner* 77

Inh./l:	ø/mm:	H/mm:	VE:	Artikel-Nr.:	Preis:
0,31	74	248	6	109 594	14,28 €



Aquavit 111

Inh./l:	ø/mm:	H/mm:	VE:	Artikel-Nr.:	Preis:
0,07	62	205	6	109 596	12,57 €



Grappa 155

Inh./l:	ø/mm:	H/mm:	VE:	Artikel-Nr.:	Preis:
0,10	63	202	6	109 603	12,57 €



Martini 86

Inh./l:	ø/mm:	H/mm:	VE:	Artikel-Nr.:	Preis:
0,29	120	200	6	109 595	14,28 €



Sherry 34

Inh./l:	ø/mm:	H/mm:	VE:	Artikel-Nr.:	Preis:
0,16	60	198	6	109 590	12,57 €



Cognac 17

Inh./l:	ø/mm:	H/mm:	VE:	Artikel-Nr.:	Preis:
0,25	68	188	6	109 588	13,42 €



Cognac Magnum 47

Inh./l:	ø/mm:	H/mm:	VE:	Artikel-Nr.:	Preis:
0,88	115	178	6	109 591	14,28 €



Mineralwasser 182

Inh./l:	ø/mm:	H/mm:	VE:	Artikel-Nr.:	Preis:
0,36	75	182	6	113 137	13,42 €



Wasser 32

Inh./l:	ø/mm:	H/mm:	VE:	Artikel-Nr.:	Preis:
0,36	74	175	6	109 589	13,42 €



GLASSERIE FINE



Bordeauxpokal 130

Inh./l:	ø/mm:	H/mm:	VE:	Artikel-Nr.:	Preis:
0,66	97	243	6	113 767	3,33 €
0,20 /-/	97	243	6	113 860	3,70 €



Rotwein 1

Inh./l:	ø/mm:	H/mm:	VE:	Artikel-Nr.:	Preis:
0,49	89	228	6	113 759	3,33 €
0,20 /-/	89	228	6	113 852	3,70 €



Burgunderpokal 140

Inh./l:	ø/mm:	H/mm:	VE:	Artikel-Nr.:	Preis:
0,66	106	221	6	113 769	3,33 €
0,20 /-/	106	221	6	113 864	3,70 €



Weißwein 0

Inh./l:	ø/mm:	H/mm:	VE:	Artikel-Nr.:	Preis:
0,37	81	217	6	113 758	3,33 €
0,10 /-/	81	217	6	113 850	3,70 €
0,20 /-/	81	217	6	113 851	3,70 €



Riesling 2

Inh./l:	ø/mm:	H/mm:	VE:	Artikel-Nr.:	Preis:
0,29	75	207	6	113 760	3,33 €
0,10 /-/	75	207	6	113 853	3,70 €



Champagner* 77

Inh./l:	ø/mm:	H/mm:	VE:	Artikel-Nr.:	Preis:
0,30	72	236	6	113 766	3,33 €
0,10 /-/	72	236	6	113 859	3,70 €



Sekt* 7

Inh./l:	ø/mm:	H/mm:	VE:	Artikel-Nr.:	Preis:
0,24	72	228	6	113 761	3,33 €
0,10 /-/	72	228	6	113 854	3,70 €



Weinbrand 17

Inh./l:	ø/mm:	H/mm:	VE:	Artikel-Nr.:	Preis:
0,30	77	197	6	113 762	3,33 €



Sherry 34

Inh./l:	ø/mm:	H/mm:	VE:	Artikel-Nr.:	Preis:
0,20	68	197	6	113 765	3,33 €



Eau de Vie 155

Inh./l:	ø/mm:	H/mm:	VE:	Artikel-Nr.:	Preis:
0,18	68	197	6	113 770	3,33 €



Wasser* 32

Inh./l:	ø/mm:	H/mm:	VE:	Artikel-Nr.:	Preis:
0,34	77	197	6	113 764	3,33 €
0,20 /-/	77	197	6	113 856	3,70 €

*Mit Moussierpunkt / Preise sind Stückpreise und gelten nicht für VE.

GLASSERIE DIVA



Bordeauxpokal 130

Inh./l:	ø/mm:	H/mm:	VE:	Artikel-Nr.:	Preis:
0,80	99	275	6	104 102	5,06 €
0,20 /-/	99	275	6	105 032	5,44 €



Bordeaux 22

Inh./l:	ø/mm:	H/mm:	VE:	Artikel-Nr.:	Preis:
0,59	90	261	6	110 238	5,06 €
0,20 /-/	90	261	6	110 251	5,44 €



Burgunderpokal 140

Inh./l:	ø/mm:	H/mm:	VE:	Artikel-Nr.:	Preis:
0,84	116	248	6	104 103	5,06 €
0,20 /-/	116	248	6	104 996	5,44 €



Wasser / Rotwein 1

Inh./l:	ø/mm:	H/mm:	VE:	Artikel-Nr.:	Preis:
0,61	100	247	6	104 096	4,83 €
0,20 /-/	100	247	6	105 349	5,20 €



Burgunder 0

Inh./l:	ø/mm:	H/mm:	VE:	Artikel-Nr.:	Preis:
0,48	91	229	6	104 095	4,82 €
0,20 /-/	91	229	6	104 828	5,20 €



Weißwein 2

Inh./l:	ø/mm:	H/mm:	VE:	Artikel-Nr.:	Preis:
0,30	73	230	6	104 097	4,40 €
0,10 /-/	73	230	6	105 315	4,77 €
0,20 /-/	73	230	6	104 921	4,77 €



Sektkelch* 7

Inh./l:	ø/mm:	H/mm:	VE:	Artikel-Nr.:	Preis:
0,22	72	253	6	104 100	4,92 €
0,10 /-/	72	253	6	104 830	5,29 €



Champagner* 77

Inh./l:	ø/mm:	H/mm:	VE:	Artikel-Nr.:	Preis:
0,30	72	247	6	105 702	4,83 €
0,10 /-/	72	247	6	105 875	5,20 €

*Mit Moussierpunkt / Preise sind Stückpreise und gelten nicht für VE.

SCHOTT
ZWIESEL
Tritan® protect



SCHOTT
ZWIESEL

Tritan® protect



GLASSERIE FIESTA



Bordeaux 130

Inh./l:	ø/mm:	H/mm:	VE:	Artikel-Nr.:	Preis:
0,51	88	214	6	119 960	2,55 €
0,20	-/-	88	214	120 037	2,92 €



Burgunder 140

Inh./l:	ø/mm:	H/mm:	VE:	Artikel-Nr.:	Preis:
0,62	107	199	6	119 961	2,55 €
0,20	-/-	107	199	120 039	2,92 €



Chardonnay 0

Inh./l:	ø/mm:	H/mm:	VE:	Artikel-Nr.:	Preis:
0,37	85	199	6	119 958	2,55 €
0,20	-/-	85	199	120 032	2,92 €



Riesling 2

Inh./l:	ø/mm:	H/mm:	VE:	Artikel-Nr.:	Preis:
0,31	81	191	6	119 959	2,55 €
0,20	-/-	81	191	120 035	2,92 €



Sekt / Champagner* 77

Inh./l:	ø/mm:	H/mm:	VE:	Artikel-Nr.:	Preis:
0,25	66	204	6	119 962	2,55 €
0,10	-/-	66	204	120 040	2,92 €

GLASSERIE SENSA



Bordeaux 130

Inh./l:	ø/mm:	H/mm:	VE:	Artikel-Nr.:	Preis:
0,66	94	243	6	120 593	3,98 €
0,20	-/-	94	243	120 594	4,34 €



Burgunder 140

Inh./l:	ø/mm:	H/mm:	VE:	Artikel-Nr.:	Preis:
0,71	105	230	6	120 595	3,98 €
0,20	-/-	105	230	120 596	4,34 €



Rotwein 1

Inh./l:	ø/mm:	H/mm:	VE:	Artikel-Nr.:	Preis:
0,54	88	236	6	120 586	3,98 €
0,20	-/-	88	236	120 587	4,34 €



Riesling 2

Inh./l:	ø/mm:	H/mm:	VE:	Artikel-Nr.:	Preis:
0,36	76	222	6	120 588	3,98 €
0,10	-/-	76	222	120 589	4,34 €



Champagner* 77

Inh./l:	ø/mm:	H/mm:	VE:	Artikel-Nr.:	Preis:
0,39	72	240	6	120 591	3,98 €
0,10	-/-	72	240	120 592	4,34 €



Wasser 42

Inh./l:	ø/mm:	H/mm:	VE:	Artikel-Nr.:	Preis:
0,50	84	120	6	120 590	3,98 €

*Mit Moussierpunkt / Preise sind Stückpreise und gelten nicht für VE.

ZWIESEL KRISTALLGLAS



SCHOTT
ZWIESEL

Tritan® protect

UMWELTSCHONEND
HERGESTELLT



BLEI-/ BARIUMFREI
OHNE CHEMIE



KLAR UND BRILLANT



DOPPELT BRUCHFEST



HERGESTELLT IN
DEUTSCHLAND



BESONDERS
SPÜLMASCHINENFEST



Tritan-Kristallglas – ökologisches Glas für besonderen Genuss

Perfekte Form, strahlender Glanz:

Die patentierten Tritan-Kristallglas Kollektionen vereinen funktionales Design, natürliche Materialien, langanhaltende Brillanz und hervorragende Spülmaschinenfestigkeit.

Tritan protect – doppelt bruchfest

Mit Titan protect wurde die Haltbarkeit nochmals deutlich erhöht:

Es bietet doppelte Sicherheit gegen Stielbruch im Vergleich zu herkömmlichen Gläsern, schützt vor Kratzern und steigert zusätzlich die Bruchfestigkeit und Widerstandsfähigkeit.

Individualisierte Gläser – für jeden Anlass das perfekte Glas

Zwiesel-Kristallglas ist Kompetenzpartner für Gastronomie, Hotellerie und Handel weltweit.

Die umfangreichen Kollektionen bieten ein umfassendes Angebot für höchste Ansprüche im täglichen professionellen Einsatz.

Mit bedruckten Gläsern lassen sich Marken, Unternehmen und Anlässe ästhetisch ansprechend in Szene setzen. Top-Restaurants, Hotels, Winzer und renommierte Weinhändler nutzen die Kollektionen ebenso wie Airlines, Kreuzfahrtschiffe und Marken rund um den Globus.

Grenzenlose Vielfalt – in Tritan-Qualität

- › brillanter Logodruck in allen Pantonefarben
- › extra lange Haltbarkeit durch UV-Härtung
- › bleifreie, umweltschonende Technologie
- › besonders bruchfestes Kristallglas
- › spülmaschinenfeste und gastronomietaugliche Glasserien
- › CE Eichen gemäß der europäischen Gesetzgebung



GLASSERIE PURE



Bordeauxpokal 130

Inh./l:	ø/mm:	H/mm:	VE:	Artikel-Nr.:	Preis:
0,68	94	267	6	112 420	4,38 €
0,20 /-/	94	267	6	113 295	4,75 €



Cabernet 1

Inh./l:	ø/mm:	H/mm:	VE:	Artikel-Nr.:	Preis:
0,55	92	244	6	112 413	4,38 €
0,20 /-/	92	244	6	112 746	4,75 €



Burgunderpokal 140

Inh./l:	ø/mm:	H/mm:	VE:	Artikel-Nr.:	Preis:
0,70	114	234	6	112 421	4,38 €
0,20 /-/	114	234	6	113 296	4,75 €



Beaujolais 145

Inh./l:	ø/mm:	H/mm:	VE:	Artikel-Nr.:	Preis:
0,47	98	222	6	112 422	4,38 €
0,20 /-/	98	222	6	113 297	4,75 €

SCHOTT
ZWIESEL

Tritan® protect



Sauvignon Blanc 0

Inh./l:	ø/mm:	H/mm:	VE:	Artikel-Nr.:	Preis:
0,41	84	232	6	112 412	4,38 €
0,20 /-/	84	232	6	112 778	4,75 €



Riesling 2

Inh./l:	ø/mm:	H/mm:	VE:	Artikel-Nr.:	Preis:
0,30	76	220	6	112 414	4,01 €
0,10 /-/	76	220	6	112 860	4,39 €



Sekt* 7

Inh./l:	ø/mm:	H/mm:	VE:	Artikel-Nr.:	Preis:
0,22	72	252	6	112 415	4,01 €
0,10 /-/	72	252	6	112 747	4,39 €



Champagner* 77

Inh./l:	ø/mm:	H/mm:	VE:	Artikel-Nr.:	Preis:
0,30	72	234	6	112 418	4,38 €
0,10 /-/	72	234	6	112 876	4,75 €



Martini 86

Inh./l:	ø/mm:	H/mm:	VE:	Artikel-Nr.:	Preis:
0,37	114	180	6	113 755	4,73 €



Cognac 47

Inh./l:	ø/mm:	H/mm:	VE:	Artikel-Nr.:	Preis:
0,63	112	171	6	113 756	4,38 €

*Mit Moussierpunkt / Preise sind Stückpreise und gelten nicht für VE.



Wasser 32

Inh./l:	ø/mm:	H/mm:	VE:	Artikel-Nr.:	Preis:
0,45	84	177	6	112 842	4,20 €
0,20 /-/	84	177	6	113 290	4,58 €



Longdrink 79

Inh./l:	ø/mm:	H/mm:	VE:	Artikel-Nr.:	Preis:
0,56	80	165	6	112 419	3,65 €
0,30 /-/	80	165	6	113 294	4,02 €



Becher 42

Inh./l:	ø/mm:	H/mm:	VE:	Artikel-Nr.:	Preis:
0,36	70	144	6	113 771	3,52 €



Averna 15

Inh./l:	ø/mm:	H/mm:	VE:	Artikel-Nr.:	Preis:
0,25	60	140	6	112 841	3,19 €



Shot 35

Inh./l:	ø/mm:	H/mm:	VE:	Artikel-Nr.:	Preis:
0,09	47	95	6	112 843	3,19 €



Whisky groß 60

Inh./l:	ø/mm:	H/mm:	VE:	Artikel-Nr.:	Preis:
0,39	96	90	6	112 417	3,65 €



Whisky klein 89

Inh./l:	ø/mm:	H/mm:	VE:	Artikel-Nr.:	Preis:
0,31	89	83	6	112 844	3,52 €



GLASSERIE VIÑA



Wasser / Rotwein 1

Inh./l:	ø/mm:	H/mm:	VE:	Artikel-Nr.:	Preis:
0,53	88	227	6	110 459	3,86 €
0,20 /-/	88	227	6	110 501	4,23 €
0,25 /-/	88	227	6	110 506	4,23 €



Bordeauxpokal 130

Inh./l:	ø/mm:	H/mm:	VE:	Artikel-Nr.:	Preis:
0,64	93	225	6	110 496	3,86 €
0,20 /-/	93	225	6	110 509	4,23 €



Burgunderpokal 140

Inh./l:	ø/mm:	H/mm:	VE:	Artikel-Nr.:	Preis:
0,75	111	221	6	110 499	3,86 €
0,20 /-/	111	221	6	110 511	4,23 €



Burgunder 0

Inh./l:	ø/mm:	H/mm:	VE:	Artikel-Nr.:	Preis:
0,42	82	217	6	110 458	3,86 €
0,20 /-/	82	217	6	110 500	4,23 €



Beaujolais 145

Inh./l:	ø/mm:	H/mm:	VE:	Artikel-Nr.:	Preis:
0,54	101	204	6	116 506	3,86 €
0,20 /-/	101	204	6	116 564	4,23 €



Weißwein 2

Inh./l:	ø/mm:	H/mm:	VE:	Artikel-Nr.:	Preis:
0,29	73	203	6	110 485	3,71 €
0,10 /-/	73	203	6	110 507	4,09 €



Sekt* 7

Inh./l:	ø/mm:	H/mm:	VE:	Artikel-Nr.:	Preis:
0,23	70	225	6	110 488	3,86 €
0,10 /-/	70	225	6	110 508	4,23 €



Champagner* 77

Inh./l:	ø/mm:	H/mm:	VE:	Artikel-Nr.:	Preis:
0,27	70	212	6	111 718	3,86 €
0,10 /-/	70	212	6	111 719	4,23 €



Universalbecher 79

Inh./l:	ø/mm:	H/mm:	VE:	Artikel-Nr.:	Preis:
0,55	90	127	6	114 674	3,26 €



Weinbecher 60

Inh./l:	ø/mm:	H/mm:	VE:	Artikel-Nr.:	Preis:
0,59	105	101	6	114 672	3,26 €

*Mit Moussierpunkt / Preise sind Stückpreise und gelten nicht für VE.

GLASSERIE FINESSE



Bordeaux 130

Inh./l:	ø/mm:	H/mm:	VE:	Artikel-Nr.:	Preis:
0,63	98	261	6	118 608	4,19 €
0,20 /-/	98	261	6	118 684	4,57 €



Rotwein 1

Inh./l:	ø/mm:	H/mm:	VE:	Artikel-Nr.:	Preis:
0,44	88	244	6	118 603	4,19 €
0,20 /-/	88	244	6	118 681	4,57 €



Burgunder 140

Inh./l:	ø/mm:	H/mm:	VE:	Artikel-Nr.:	Preis:
0,66	108	233	6	118 609	4,19 €
0,20 /-/	108	233	6	118 686	4,57 €



Chardonnay 0

Inh./l:	ø/mm:	H/mm:	VE:	Artikel-Nr.:	Preis:
0,39	85	229	6	118 602	4,19 €
0,10 /-/	85	229	6	118 680	4,57 €



Riesling 2

Inh./l:	ø/mm:	H/mm:	VE:	Artikel-Nr.:	Preis:
0,32	80	222	6	118 604	4,19 €
0,10 /-/	80	222	6	118 682	4,57 €



Champagner / Sekt* 77

Inh./l:	ø/mm:	H/mm:	VE:	Artikel-Nr.:	Preis:
0,30	75	238	6	118 607	4,19 €
0,10 /-/	75	238	6	118 683	4,57 €



Wasser* 32

Inh./l:	ø/mm:	H/mm:	VE:	Artikel-Nr.:	Preis:
0,39	87	181	6	118 605	4,19 €

*Mit Moussierpunkt / Preise sind Stückpreise und gelten nicht für VE.

SCHOTT
ZWIESEL

Tritan® protect



Der Schliff SOLEIL (rechts) gleicht einem filigranen Strahlenkranz, FLEUR (mittig) erinnert an florale Ornamentik und ETOILE (links) stilisiert eine geschwungene Spirale. Alle drei Mattschliffe schaffen ein ausgesprochen spannendes Lichtspiel im Glas.

Diese und weitere Schott Zwiesel Kollektionen finden Sie in unserem Onlineshop ... 

SCHOTT
ZWIESEL

Tritan® protect

GLASSERIE FORTISSIMO



Bordeauxpokal 130

Inh./l:	ø/mm:	H/mm:	VE:	Artikel-Nr.:	Preis:
0,65	93	271	6	112 495	3,13 €



Burgunderpokal 140

Inh./l:	ø/mm:	H/mm:	VE:	Artikel-Nr.:	Preis:
0,74	111	248	6	112 496	3,13 €



Wasser / Rotwein 1

Inh./l:	ø/mm:	H/mm:	VE:	Artikel-Nr.:	Preis:
0,51	88	258	6	112 493	3,13 €



Weißwein 0

Inh./l:	ø/mm:	H/mm:	VE:	Artikel-Nr.:	Preis:
0,42	82	248	6	112 492	3,13 €



Sekt / Champagner* 7

Inh./l:	ø/mm:	H/mm:	VE:	Artikel-Nr.:	Preis:
0,24	74	267	6	112 494	3,13 €

*Mit Moussierpunkt / Preise sind Stückpreise und gelten nicht für VE.



GLASSERIE CLASSICO



Bordeauxpokal 130

Inh./l:	ø/mm:	H/mm:	VE:	Artikel-Nr.:	Preis:
0,65	95	250	6	106 226	3,13 €



Wasser / Rotwein 1

Inh./l:	ø/mm:	H/mm:	VE:	Artikel-Nr.:	Preis:	
0,55	90	240	6	106 220	3,13 €	
0,20	-/-	90	240	6	106 919	3,50 €
0,25	-/-	90	240	6	106 238	3,50 €



Burgunderpokal 140

Inh./l:	ø/mm:	H/mm:	VE:	Artikel-Nr.:	Preis:
0,81	116	230	6	106 227	3,13 €



Burgunder 0

Inh./l:	ø/mm:	H/mm:	VE:	Artikel-Nr.:	Preis:	
0,41	82	225	6	106 219	3,13 €	
0,20	-/-	82	225	6	106 237	3,50 €



Weißwein 2

Inh./l:	ø/mm:	H/mm:	VE:	Artikel-Nr.:	Preis:	
0,31	75	210	6	106 221	2,65 €	
0,10	-/-	75	210	6	109 049	3,03 €



Wein 3

Inh./l:	ø/mm:	H/mm:	VE:	Artikel-Nr.:	Preis:	
0,22	67	192	6	106 222	2,65 €	
0,10	-/-	67	192	6	106 239	3,03 €



Sekt / Champagner* 7

Inh./l:	ø/mm:	H/mm:	VE:	Artikel-Nr.:	Preis:	
0,21	70	242	6	106 223	3,13 €	
0,10	-/-	70	242	6	106 240	3,50 €



Biertulpe 0,3

Inh./l:	ø/mm:	H/mm:	VE:	Artikel-Nr.:	Preis:	
0,38	75	187	6	106 296	2,65 €	
0,30	-/-	75	187	6	106 315	3,03 €



Martini 86

Inh./l:	ø/mm:	H/mm:	VE:	Artikel-Nr.:	Preis:
0,27	117	179	6	109 398	3,13 €



Grappa 155

Inh./l:	ø/mm:	H/mm:	VE:	Artikel-Nr.:	Preis:
0,10	58	174	6	106 225	2,65 €

*Mit Moussierpunkt / Preise sind Stückpreise und gelten nicht für VE.





Biertulpe 0,3

Inh./l:	ø/mm:	H/mm:	VE:	Artikel-Nr.:	Preis:
0,41	76	170	6	133 951	2,68 €
0,30 /-/	76	170	6	158 686	3,05 €

GLASSERIE MONDIAL



Wasser / Rotwein 1

Inh./l:	ø/mm:	H/mm:	VE:	Artikel-Nr.:	Preis:
0,45	88	205	6	174 487	2,83 €
0,20 /-/	88	205	6	174 490	3,19 €
0,25 /-/	88	205	6	174 506	3,19 €



Burgunder 0

Inh./l:	ø/mm:	H/mm:	VE:	Artikel-Nr.:	Preis:
0,34	81	197	6	133 903	2,65 €
0,20 /-/	81	197	6	158 655	3,02 €
0,25 /-/	81	197	6	152 336	3,02 €



Burgunderpokal 140

Inh./l:	ø/mm:	H/mm:	VE:	Artikel-Nr.:	Preis:
0,61	107	195	6	172 927	3,21 €



Weißwein 2

Inh./l:	ø/mm:	H/mm:	VE:	Artikel-Nr.:	Preis:
0,27	75	187	6	133 920	2,43 €
0,10 /-/	75	187	6	143 114	2,80 €
0,20 /-/	75	187	6	138 078	2,80 €



Wein 3

Inh./l:	ø/mm:	H/mm:	VE:	Artikel-Nr.:	Preis:
0,20	72	180	6	167 703	2,39 €
0,10 /-/	72	180	6	169 263	2,76 €



Sekt / Champagner 7

Inh./l:	ø/mm:	H/mm:	VE:	Artikel-Nr.:	Preis:
0,21	72	210	6	133 934	2,65 €
0,10 /-/	72	210	6	132 599	3,02 €



Sekt / Champagner 9

Inh./l:	ø/mm:	H/mm:	VE:	Artikel-Nr.:	Preis:
0,14	61	185	6	189 921	2,65 €
0,10 /-/	61	185	6	191 654	3,02 €



Martini 86

Inh./l:	ø/mm:	H/mm:	VE:	Artikel-Nr.:	Preis:
0,28	104	170	6	185 534	3,21 €



Cognac 47

Inh./l:	ø/mm:	H/mm:	VE:	Artikel-Nr.:	Preis:
0,54	101	147	6	133 948	2,65 €



Likör 5

Inh./l:	ø/mm:	H/mm:	VE:	Artikel-Nr.:	Preis:
0,07	52	132	6	138 260	2,36 €

Preise sind Stückpreise und gelten nicht für VE.

GLASSERIE TASTE

SCHOTT
ZWIESEL

Tritan® protect



Bordeauxpokal 130

Inh./l:	ø/mm:	H/mm:	VE:	Artikel-Nr.:	Preis:
0,66	96	237	6	115 672	2,90 €



Burgunderpokal 140

Inh./l:	ø/mm:	H/mm:	VE:	Artikel-Nr.:	Preis:
0,79	111	227	6	115 673	2,90 €



Rotwein 1

Inh./l:	ø/mm:	H/mm:	VE:	Artikel-Nr.:	Preis:
0,50	87	225	6	115 671	2,90 €



Weißwein 0

Inh./l:	ø/mm:	H/mm:	VE:	Artikel-Nr.:	Preis:
0,36	79	211	6	115 670	2,90 €



Sekt / Champagner 7

Inh./l:	ø/mm:	H/mm:	VE:	Artikel-Nr.:	Preis:
0,28	70	231	6	115 674	2,90 €



Preise sind Stückpreise und gelten nicht für VE.



GLASSERIE REVEAL'UP



Weinkelch Intense

Inh./l:	ø/mm:	H/mm:	VE:	Artikel-Nr.:	Preis:
0,55	110	234	24	J9014	4,68 €



Weinkelch Intense

Inh./l:	ø/mm:	H/mm:	VE:	Artikel-Nr.:	Preis:
0,45	104	220	24	J8742	4,68 €



Weinkelch Soft

Inh./l:	ø/mm:	H/mm:	VE:	Artikel-Nr.:	Preis:
0,50	97	245	24	J8909	4,68 €



Weinkelch Soft

Inh./l:	ø/mm:	H/mm:	VE:	Artikel-Nr.:	Preis:
0,40	91	230	24	J8743	4,56 €



Weinkelch Soft

Inh./l:	ø/mm:	H/mm:	VE:	Artikel-Nr.:	Preis:
0,30	83	215	24	J8908	4,44 €



Sektkelch

Inh./l:	ø/mm:	H/mm:	VE:	Artikel-Nr.:	Preis:
0,21	70	245	24	J8907	4,44 €



Becher Intense

Inh./l:	ø/mm:	H/mm:	VE:	Artikel-Nr.:	Preis:
0,40	101	84	24	J9524	2,60 €



Becher Soft

Inh./l:	ø/mm:	H/mm:	VE:	Artikel-Nr.:	Preis:
0,30	84	91	24	J9522	2,60 €



Becher Soft Fresh

Inh./l:	ø/mm:	H/mm:	VE:	Artikel-Nr.:	Preis:
0,30	97	117	24	J9523	7,14 €



Preise sind Stückpreise und gelten nicht für VE.

GLASSERIE OPEN UP



Weinkelch Tannic

Inh./l:	ø/mm:	H/mm:	VE:	Artikel-Nr.:	Preis:
0,55	105	232	24	U1013	4,56 €



Weinkelch Soft

Inh./l:	ø/mm:	H/mm:	VE:	Artikel-Nr.:	Preis:
0,47	103	228	24	U1012	4,32 €



Weinkelch Tasting

Inh./l:	ø/mm:	H/mm:	VE:	Artikel-Nr.:	Preis:
0,40	89	231	24	U1011	4,32 €



Weinkelch Round

Inh./l:	ø/mm:	H/mm:	VE:	Artikel-Nr.:	Preis:
0,37	95	210	24	U1010	4,32 €



Universalglas

Inh./l:	ø/mm:	H/mm:	VE:	Artikel-Nr.:	Preis:
0,32	87	180	24	U1008	3,69 €



Sektkelch

Inh./l:	ø/mm:	H/mm:	VE:	Artikel-Nr.:	Preis:
0,20	72	233	24	U1051	4,32 €

Krysta
EXTRA STRONG
CRYSTAL
GLASS



Superior
Strength



Complete
Transparency



Longlasting
Brilliance



Perfect
Acoustics



Preise sind Stückpreise und gelten nicht für VE.



GLASSERIE CABERNET



Weinglas Bordeaux

Inh./l:	ø/mm:	H/mm:	VE:	Artikel-Nr.:	Preis:
0,47	87	216	12	FJ036	2,60 €
0,62	95	240	12	FJ035	2,84 €



Weinglas Burgunder

Inh./l:	ø/mm:	H/mm:	VE:	Artikel-Nr.:	Preis:
0,50	100	201	12	FJ038	2,60 €
0,70	110	220	12	FJ037	3,09 €



Weinglas Ballon

Inh./l:	ø/mm:	H/mm:	VE:	Artikel-Nr.:	Preis:
0,35	91	182	24	47019	2,60 €
0,25 /-/	91	182	24	47019F	2,84 €
0,47	100	196	24	47017	2,60 €
0,25 /-/	100	196	24	47017F	2,84 €
0,58	106	209	24	47026	2,84 €
0,20 /-/	106	209	24	47026F	3,09 €
0,70	115	221	24	46981	3,09 €



Weinglas Vins Jeunes

Inh./l:	ø/mm:	H/mm:	VE:	Artikel-Nr.:	Preis:
0,35	90	200	24	E2788	2,72 €
0,20 /-/	90	200	24	E2788F	2,96 €
0,47	97	210	24	E2790	2,72 €
0,20 /-/	97	210	24	E2790F	2,96 €
0,58	100	220	24	E2789	2,96 €
0,20 /-/	100	220	24	E2789F	3,21 €



Weinglas Tulip

Inh./l:	ø/mm:	H/mm:	VE:	Artikel-Nr.:	Preis:
0,19	66	165	24	53468	2,46 €
0,10 /-/	66	165	24	53468F	3,29 €
0,25	72	180	24	46978	2,46 €
0,10 /-/	72	180	24	C2874	2,72 €
0,20 /-/	72	180	24	22074	2,72 €
0,35	81	202	24	46973	2,60 €
0,20 /-/	81	202	24	22072	2,82 €
0,47	90	220	24	46961	2,60 €
0,20 /-/	90	220	24	C2150	2,82 €
0,58	95	230	24	46888	2,84 €
0,20 /-/	95	230	24	46888F	3,09 €
0,75	101	255	12	D0795	3,09 €
0,20 /-/	101	255	12	D0795F	3,33 €



Sektkelch

Inh./l:	ø/mm:	H/mm:	VE:	Artikel-Nr.:	Preis:
0,16	70	225	24	48024	2,46 €
0,10 /-/	70	225	24	22069	2,54 €



Sektkelch Grand Champagne

Inh./l:	ø/mm:	H/mm:	VE:	Artikel-Nr.:	Preis:
0,24	62	235	24	D0796	2,72 €
0,10 /-/	62	235	24	D0796F	2,96 €



Sektschale

Inh./l:	ø/mm:	H/mm:	VE:	Artikel-Nr.:	Preis:
0,30	120	165	24	D6140	3,09 €



Margaritaschale

Inh./l:	ø/mm:	H/mm:	VE:	Artikel-Nr.:	Preis:
0,44	121	192	24	62447	3,09 €

Diese und weitere Chef & Sommelier Glaskollektionen finden Sie in unserem **Onlineshop** ...



Preise sind **Stückpreise** und gelten nicht für VE.



Cocktailschale

Inh./l:	ø/mm:	H/mm:	VE:	Artikel-Nr.:	Preis:
0,21	116	172	24	58001	3,95 €



Cocktailschale

Inh./l:	ø/mm:	H/mm:	VE:	Artikel-Nr.:	Preis:
0,30	120	188	24	62449	3,09 €



Sherrykelch

Inh./l:	ø/mm:	H/mm:	VE:	Artikel-Nr.:	Preis:
0,12	54	150	24	14798	2,22 €
0,05 /-/	54	150	24	14798F	3,03 €



Likörkelch

Inh./l:	ø/mm:	H/mm:	VE:	Artikel-Nr.:	Preis:
0,07	50	135	24	E5358	2,22 €
0,02 /-/	50	135	24	E5358F	2,46 €



Degustation Cognacschwenker

Inh./l:	ø/mm:	H/mm:	VE:	Artikel-Nr.:	Preis:
0,41	95	125	24	62664	2,45 €



Eisteeglas

Inh./l:	ø/mm:	H/mm:	VE:	Artikel-Nr.:	Preis:
0,40	81	167	24	G3573	3,09 €



Eisteeglas

Inh./l:	ø/mm:	H/mm:	VE:	Artikel-Nr.:	Preis:
0,35	74	172	24	L3618	3,09 €



Eisteeglas

Inh./l:	ø/mm:	H/mm:	VE:	Artikel-Nr.:	Preis:
0,46	81	188	24	G3570	3,09 €



Karaffe / Decanter

Inh./l:	ø/mm:	H/mm:	VE:	Artikel-Nr.:	Preis:
2,00	207	240	2	62451	21,95 €

GLAS WILLSBERGER ANNIVERSARY



Rotweinglas-Ballon

Inh./l:	ø/mm:	H/mm:	VE:	Artikel-Nr.:	Preis:
0,73	120	238	12	1418000	4,95 €



Rotweinglas-Magnum

Inh./l:	ø/mm:	H/mm:	VE:	Artikel-Nr.:	Preis:
0,64	100	238	12	1418035	4,95 €



Rotweinglas

Inh./l:	ø/mm:	H/mm:	VE:	Artikel-Nr.:	Preis:
0,51	89	238	12	1418001	4,95 €



Weißweinkelch

Inh./l:	ø/mm:	H/mm:	VE:	Artikel-Nr.:	Preis:
0,37	79	238	12	1418002	4,95 €



Champagnerkelch

Inh./l:	ø/mm:	H/mm:	VE:	Artikel-Nr.:	Preis:
0,24	69	238	12	1418029	4,95 €



Whisky

Inh./l:	ø/mm:	H/mm:	VE:	Artikel-Nr.:	Preis:
0,37	98	135	12	1418015	4,95 €



Cognac

Inh./l:	ø/mm:	H/mm:	VE:	Artikel-Nr.:	Preis:
0,28	92	210	12	1418018	4,95 €



Biertulpe

Inh./l:	ø/mm:	H/mm:	VE:	Artikel-Nr.:	Preis:
0,36	75	210	12	1418019	4,95 €



Cocktail- / Martiniglas

Inh./l:	ø/mm:	H/mm:	VE:	Artikel-Nr.:	Preis:
0,26	112	210	12	1418025	4,95 €



Digestifglas

Inh./l:	ø/mm:	H/mm:	VE:	Artikel-Nr.:	Preis:
0,19	74	210	12	1418026	4,95 €



Dekanter auf Fuß

Inh./l:	ø/mm:	H/mm:	VE:	Artikel-Nr.:	Preis:
1,00	160	270	1	1416159	28,00 €

Preise sind Stückpreise und gelten nicht für VE.



GLASSERIE SALUTE



Burgunderglas

Inh./l:	ø/mm:	H/mm:	VE:	Artikel-Nr.:	Preis:
0,81	108	247	12	4728000	2,05 €



Bordeauxglas

Inh./l:	ø/mm:	H/mm:	VE:	Artikel-Nr.:	Preis:
0,71	96	254	12	4728035	2,05 €



Rotweinglas

Inh./l:	ø/mm:	H/mm:	VE:	Artikel-Nr.:	Preis:
0,55	92	247	12	4728001	2,05 €



Weißweinglas

Inh./l:	ø/mm:	H/mm:	VE:	Artikel-Nr.:	Preis:	
0,47	87	239	12	4728002	2,05 €	
0,10 + 0,20	-/-	87	239	12	4728802	2,50 €



Champagnerflöte

Inh./l:	ø/mm:	H/mm:	VE:	Artikel-Nr.:	Preis:
0,21	53	245	12	4728007	2,05 €



GLASSERIE WINELOVERS



Rotweinglas Magnum

Inh./l:	ø/mm:	H/mm:	VE:	Artikel-Nr.:	Preis:	
0,58	92	226	12	4098035	1,69 €	
0,20	-/-	92	226	12	4098235	1,89 €



Rotweinkelch

Inh./l:	ø/mm:	H/mm:	VE:	Artikel-Nr.:	Preis:	
0,46	86	217	12	4098001	1,69 €	
0,20	-/-	86	217	12	4098201	1,89 €
0,10 + 0,20	-/-	86	217	12	4098801	2,15 €



Weißweinkelch

Inh./l:	ø/mm:	H/mm:	VE:	Artikel-Nr.:	Preis:	
0,38	80	209	12	4098002	1,69 €	
0,20	-/-	80	209	12	4098202	1,89 €



Sektkelch

Inh./l:	ø/mm:	H/mm:	VE:	Artikel-Nr.:	Preis:	
0,19	53	219	12	4098007	1,69 €	
0,10	-/-	53	219	12	4098107	1,89 €



*Mit Moussierpunkt / Preise sind Stückpreise und gelten nicht für VE.



GLASSERIE MACARON



Sektkelch

Inh./l:	ø/mm:	H/mm:	VE:	Artikel-Nr.:	Preis:
0,30	82	195	24	L9348	4,44 €



Weinkelch

Inh./l:	ø/mm:	H/mm:	VE:	Artikel-Nr.:	Preis:
0,40	93	200	24	L9267	4,56 €



Weinkelch

Inh./l:	ø/mm:	H/mm:	VE:	Artikel-Nr.:	Preis:
0,50	100	215	24	L9412	4,68 €



Weinkelch

Inh./l:	ø/mm:	H/mm:	VE:	Artikel-Nr.:	Preis:
0,60	105	235	24	L9414	4,68 €

GLASSERIE SEQUENCE



Sektkelch

Inh./l:	ø/mm:	H/mm:	VE:	Artikel-Nr.:	Preis:
0,17	56	208	24	L9947	2,45 €



Weinkelch

Inh./l:	ø/mm:	H/mm:	VE:	Artikel-Nr.:	Preis:
0,35	79	210	24	L9948	2,57 €



Weinkelch

Inh./l:	ø/mm:	H/mm:	VE:	Artikel-Nr.:	Preis:
0,44	87	227	12	L9949	2,57 €



Weinkelch

Inh./l:	ø/mm:	H/mm:	VE:	Artikel-Nr.:	Preis:
0,53	90	235	12	L9950	2,81 €



Weinkelch

Inh./l:	ø/mm:	H/mm:	VE:	Artikel-Nr.:	Preis:
0,74	100	235	12	L9951	3,05 €

Preise sind Stückpreise und gelten nicht für VE.

STIELGLÄSER

ARCOROC



1

Römer

Bezeichnung:	Inhalt/l:	ø/mm:	H/mm:	VE:	Artikel-Nr.:	Preis:	
1 Weinrömer	0,27	90	136	12	01382	3,69 €	
1 Weinrömer	/-/	0,20	90	136	12	21649	3,95 €



1

2

Reims

Bezeichnung:	Inhalt/l:	ø/mm:	H/mm:	VE:	Artikel-Nr.:	Preis:	
1 Sektkelch	0,15	60	156	12	39082	0,60 €	
2 Sektkelch	/-/	0,10	60	156	12	39084	0,60 €



1

2

3

4

5

Domaine

Bezeichnung:	Inhalt/l:	ø/mm:	H/mm:	VE:	Artikel-Nr.:	Preis:
1 Weinkelch ¹	0,20	70	165	24	L8530	1,73 €
2 Weinkelch ¹	0,27	76	182	24	L8535	1,73 €
3 Weinkelch ¹	0,37	83	202	24	L7426	1,85 €
4 Weinkelch ¹	0,47	91	220	12	L8904	1,97 €
5 Weinkelch ¹	0,55	90	244	12	L8531	2,09 €



1

2

3

Resto

Bezeichnung:	Inhalt/l:	ø/mm:	H/mm:	VE:	Artikel-Nr.:	Preis:
1 Stapelkelch*	0,15	64	106	24	L8398	0,89 €
2 Stapelkelch*	0,20	70	116	24	L8409	0,89 €
3 Stapelkelch*	0,25	76	127	24	L9392	0,96 €



1

2

3

4

Magnifique

Bezeichnung:	Inhalt/l:	ø/mm:	H/mm:	VE:	Artikel-Nr.:	Preis:
1 Weinkelch	0,25	82	189	24	L9393	1,74 €
2 Weinkelch	0,35	90	210	24	L9396	1,85 €
3 Weinkelch	0,47	97	227	24	L9398	1,85 €
4 Weinkelch	0,55	104	242	24	L9399	1,97 €



1

2

Ballon

Bezeichnung:	Inhalt/l:	ø/mm:	H/mm:	VE:	Artikel-Nr.:	Preis:	
1 Weißweinkelch	0,19	76	129	72	11052	0,77 €	
1 Weißweinkelch	/-/	0,10	76	129	72	11052F	1,11 €
2 Rotweinkelch	0,25	83	136	72	11937	0,84 €	
2 Rotweinkelch	/-/	0,20	83	136	72	40357	0,86 €

*stapelbar / ¹gehärtetes Glas / Preise sind Stückpreise und gelten nicht für VE.

BAR SPECIAL



Champagner XS 9

Inh./l:	ø/mm:	H/mm:	VE:	Artikel-Nr.:	Preis:
0,17	58	201	6	115 292	2,90 €



Champagner* 77 Top Ten

Inh./l:	ø/mm:	H/mm:	VE:	Artikel-Nr.:	Preis:
0,34	77	253	6	109 893	6,52 €
0,10 /-/	77	253	6	110 770	6,90 €



Sektschale 8

Inh./l:	ø/mm:	H/mm:	VE:	Artikel-Nr.:	Preis:
0,28	106	152	6	111 219	3,90 €



Hurricane 300

Inh./l:	ø/mm:	H/mm:	VE:	Artikel-Nr.:	Preis:
0,53	89	183	6	111 286	3,12 €
0,30 /-/	89	183	6	111 287	3,49 €



Dancing Tumbler 65

Inh./l:	ø/mm:	H/mm:	VE:	Artikel-Nr.:	Preis:
0,40	96	97	6	116 458	3,63 €



Gin Tonic / Sangria 80

Inh./l:	ø/mm:	H/mm:	VE:	Artikel-Nr.:	Preis:
0,71	116	178	6	118 741	3,62 €



Margarita 166

Inh./l:	ø/mm:	H/mm:	VE:	Artikel-Nr.:	Preis:
0,31	119	166	6	111 234	5,48 €



Martini 86

Inh./l:	ø/mm:	H/mm:	VE:	Artikel-Nr.:	Preis:
0,17	101	157	6	111 231	4,70 €



Grappa 155

Inh./l:	ø/mm:	H/mm:	VE:	Artikel-Nr.:	Preis:
0,11	58	190	6	111 232	3,12 €



Klare Brände 18

Inh./l:	ø/mm:	H/mm:	VE:	Artikel-Nr.:	Preis:
0,06	58	188	6	120 221	2,55 €
0,02 /-/	58	188	6	120 240	2,91 €

*Mit Moussierpunkt / Preise sind Stückpreise und gelten nicht für VE.

SCHOTT
ZWIESEL

Tritan® protect





Sherry / Prosecco 34

Inh./l:	ø/mm:	H/mm:	VE:	Artikel-Nr.:	Preis:
0,12	58	188	6	111 224	3,87 €
0,05 /-/	58	188	6	111 225	4,24 €
0,10 /-/	58	188	6	111 226	4,24 €



Whisky Nosing Tumbler 120

Inh./l:	ø/mm:	H/mm:	VE:	Artikel-Nr.:	Preis:
0,32	83	120	6	118 742	3,62 €



Whisky Nosing Glas 17

Inh./l:	ø/mm:	H/mm:	VE:	Artikel-Nr.:	Preis:
0,22	66	175	6	116 457	3,63 €



Cognac XXL 45

Inh./l:	ø/mm:	H/mm:	VE:	Artikel-Nr.:	Preis:
0,81	118	165	6	111 946	4,30 €



Cognac 43

Inh./l:	ø/mm:	H/mm:	VE:	Artikel-Nr.:	Preis:
0,44	93	165	6	111 227	3,90 €



Likörschale 16

Inh./l:	ø/mm:	H/mm:	VE:	Artikel-Nr.:	Preis:
0,07	68	124	6	111 220	3,12 €



Wasser* 32

Inh./l:	ø/mm:	H/mm:	VE:	Artikel-Nr.:	Preis:
0,34	76	163	6	111 222	3,87 €
0,20 /-/	76	163	6	111 223	4,24 €



Kronberg Mineralwasser 0,2

Inh./l:	ø/mm:	H/mm:	VE:	Artikel-Nr.:	Preis:
0,24	68	139	6	936 371	3,19 €
0,20 /-/	66	139	6	936 399	3,57 €



Universal Becher 14

Inh./l:	ø/mm:	H/mm:	VE:	Artikel-Nr.:	Preis:
0,36	77	113	6	815 861	4,43 €



Eiskaffee 200

Inh./l:	ø/mm:	H/mm:	VE:	Artikel-Nr.:	Preis:
0,28	74	200	6	475 676	4,88 €



Eiseimer 117

Inh./l:	ø/mm:	H/mm:	VE:	Artikel-Nr.:	Preis:
-	120	117	1	112 713	14,84 €



Spirituosen Karaffe

Inh./l:	ø/mm:	H/mm:	VE:	Artikel-Nr.:	Preis:
0,04	41	120	6	120 256	4,11 €
0,02 + 0,04 /-/	41	120	6	120 258	4,52 €



SCHOTT
ZWIESEL

Tritan® protect



ARCOROC



SPIEGELAU
THE CLASS OF GLASS



BARSERIE TOWER



Becher 60

Inh./l:	ø/mm:	H/mm:	VE:	Artikel-Nr.:	Preis:
0,48	96	101	6	120 645	2,98 €



Longdrink 79

Inh./l:	ø/mm:	H/mm:	VE:	Artikel-Nr.:	Preis:
0,58	88	152	6	120 647	2,98 €



Universal 42

Inh./l:	ø/mm:	H/mm:	VE:	Artikel-Nr.:	Preis:
0,46	85	128	6	120 646	2,98 €

BARSERIE BROADWAY



Shot

Inh./l:	ø/mm:	H/mm:	VE:	Artikel-Nr.:	Preis:
0,05	49	60	24	L7253	1,76 €



Whisky

Inh./l:	ø/mm:	H/mm:	VE:	Artikel-Nr.:	Preis:
0,30	84	91	24	L7254	2,49 €



Longdrink

Inh./l:	ø/mm:	H/mm:	VE:	Artikel-Nr.:	Preis:
0,28	67	134	24	L7256	2,49 €



Longdrink

Inh./l:	ø/mm:	H/mm:	VE:	Artikel-Nr.:	Preis:
0,38	74	147	24	L7255	3,17 €

BARSERIE CLUB



Single Old Fashioned

Inh./l:	ø/mm:	H/mm:	VE:	Artikel-Nr.:	Preis:
0,29	78	90	12	2660115	1,70 €



Double Old Fashioned

Inh./l:	ø/mm:	H/mm:	VE:	Artikel-Nr.:	Preis:
0,37	86	94	12	2660116	1,70 €



Softdrink

Inh./l:	ø/mm:	H/mm:	VE:	Artikel-Nr.:	Preis:
0,29	71	117	12	2660114	1,70 €



Highball

Inh./l:	ø/mm:	H/mm:	VE:	Artikel-Nr.:	Preis:
0,35	72	146	12	2660113	1,70 €

Preise sind Stückpreise und gelten nicht für VE.

BARSERIE PERFECT SERVE COLL.



S.O.F.

Inh./l:	ø/mm:	H/mm:	VE:	Artikel-Nr.:	Preis:
0,27	82	81	12	4508017	2,60 €



D.O.F.

Inh./l:	ø/mm:	H/mm:	VE:	Artikel-Nr.:	Preis:
0,37	86	100	12	4508016	2,60 €



Small Longdrink

Inh./l:	ø/mm:	H/mm:	VE:	Artikel-Nr.:	Preis:
0,24	72	100	12	4508012	2,60 €



Longdrink

Inh./l:	ø/mm:	H/mm:	VE:	Artikel-Nr.:	Preis:
0,35	71	150	12	4508019	2,60 €



Tasting

Inh./l:	ø/mm:	H/mm:	VE:	Artikel-Nr.:	Preis:
0,21	68	160	12	4508031	3,05 €



Nosing

Inh./l:	ø/mm:	H/mm:	VE:	Artikel-Nr.:	Preis:
0,21	82	120	12	4508018	3,05 €



Coupette

Inh./l:	ø/mm:	H/mm:	VE:	Artikel-Nr.:	Preis:
0,24	91	140	12	4508008	3,05 €



Cocktail

Inh./l:	ø/mm:	H/mm:	VE:	Artikel-Nr.:	Preis:
0,17	103	140	12	4508025	3,05 €



Mixing

Inh./l:	ø/mm:	H/mm:	VE:	Artikel-Nr.:	Preis:
0,64	99	158	1	4500152	15,10 €



Large Mixing

Inh./l:	ø/mm:	H/mm:	VE:	Artikel-Nr.:	Preis:
0,75	101	180	1	4500153	15,10 €

Preise sind Stückpreise und gelten nicht für VE.



SPIEGELAU
THE CLASS OF GLASS



Diese und weitere Bargläser
finden Sie in unserem Onlineshop ...





BARSERIE ASPEN



Whisky

Inh./l:	ø/mm:	H/mm:	VE:	Artikel-Nr.:	Preis:
0,32	88	98	12	92052	2,40 €



Longdrink

Inh./l:	ø/mm:	H/mm:	VE:	Artikel-Nr.:	Preis:
0,31	72	153	12	92053	2,40 €

BARSERIE BUBBLES



Wasser

Inh./l:	ø/mm:	H/mm:	VE:	Artikel-Nr.:	Preis:
0,24	85	86	12	99580	2,50 €



Whisky

Inh./l:	ø/mm:	H/mm:	VE:	Artikel-Nr.:	Preis:
0,33	90	101	12	99579	2,50 €



Longdrink

Inh./l:	ø/mm:	H/mm:	VE:	Artikel-Nr.:	Preis:
0,39	80	151	12	99581	2,50 €

BARSERIE PUNK



Martini

Inh./l:	ø/mm:	H/mm:	VE:	Artikel-Nr.:	Preis:
0,23	120	117	12	99577	2,95 €



Whisky

Inh./l:	ø/mm:	H/mm:	VE:	Artikel-Nr.:	Preis:
0,35	84	101	12	99576	2,50 €



Longdrink

Inh./l:	ø/mm:	H/mm:	VE:	Artikel-Nr.:	Preis:
0,39	75	151	12	99578	2,50 €

Preise sind Stückpreise und gelten nicht für VE.

BARSERIE NOBLESSE



Whisky

Inh./l:	ø/mm:	H/mm:	VE:	Artikel-Nr.:	Preis:
0,30	82	98	12	91710	1,95 €



Single Old Fashioned

Inh./l:	ø/mm:	H/mm:	VE:	Artikel-Nr.:	Preis:
0,25	80	84	12	98856	1,95 €



Longdrink

Inh./l:	ø/mm:	H/mm:	VE:	Artikel-Nr.:	Preis:
0,38	77	148	12	91703	1,95 €



Schale

Inh./l:	ø/mm:	H/mm:	VE:	Artikel-Nr.:	Preis:
0,61	110	50	6	95911	1,95 €



BARSERIE PRESTIGE



Whisky

Inh./l:	ø/mm:	H/mm:	VE:	Artikel-Nr.:	Preis:
0,29	82	98	12	93908	2,05 €



Longdrink

Inh./l:	ø/mm:	H/mm:	VE:	Artikel-Nr.:	Preis:
0,33	75	144	12	93907	2,05 €



BARSERIE SPHERE



Whisky

Inh./l:	ø/mm:	H/mm:	VE:	Artikel-Nr.:	Preis:
0,30	86	112	12	93903	2,60 €



Longdrink

Inh./l:	ø/mm:	H/mm:	VE:	Artikel-Nr.:	Preis:
0,39	80	151	12	93902	2,60 €



Preise sind Stückpreise und gelten nicht für VE.



Elite Marguerita

Bezeichnung:	Inhalt/l:	ø/mm:	Höhe/mm:	VE:	Artikel-Nr.:	Preis:
1 Cocktailschale	0,27	116	144	6	1936/27	2,97 €



Jockey Club

Bezeichnung:	Inhalt/l:	ø/mm:	Höhe/mm:	VE:	Artikel-Nr.:	Preis:	
1 Cocktailschale	0,14	94	141	6	964/14	3,03 €	
1 Cocktailschale	/-	0,05	94	141	6	964/14F	3,18 €



Echanson

Bezeichnung:	Inhalt/l:	ø/mm:	Höhe/mm:	VE:	Artikel-Nr.:	Preis:
1 Cocktailglas	0,51	83	217	6	919/51	3,53 €



Grand Cru

Bezeichnung:	Inhalt/l:	ø/mm:	Höhe/mm:	VE:	Artikel-Nr.:	Preis:	
1 Cocktailglas	0,38	85	154	6	970/42	2,16 €	
1 Cocktailglas	/-	0,30	85	154	6	970/42F	2,39 €
2 Cocktailglas	0,58	97	176	6	970/68	2,49 €	
2 Cocktailglas	/-	0,40	97	176	6	970/68F	2,64 €

Preise sind Stückpreise und gelten nicht für VE.

BAR- / COCKTAILGLÄSER



1

Heritage

Bezeichnung:	Inhalt/l:	ø/mm:	Höhe/mm:	VE:	Artikel-Nr.:	Preis:
1 Cocktailschale	0,26	111	132	6	2998/26	3,38 €



1



2

Chic / Glam

Bezeichnung:	Inhalt/l:	ø/mm:	Höhe/mm:	VE:	Artikel-Nr.:	Preis:
1 Chic Cocktailschale	0,25	114	169	6	2926/25	2,93 €
2 Glam Cocktailschale	0,25	114	169	6	2928/25	3,20 €

ARCOROC



1

2

Hurricane

Bezeichnung:	Inhalt/l:	ø/mm:	Höhe/mm:	VE:	Artikel-Nr.:	Preis:
1 Cocktailglas	0,25	71	195	24	10770	3,14 €
2 Cocktailglas	0,44	80	207	24	54584	3,21 €



1



2



3

Martini / Cabernet

Bezeichnung:	Inhalt/l:	ø/mm:	Höhe/mm:	VE:	Artikel-Nr.:	Preis:
1 Cocktailschale ¹	0,21	118	170	24	E2972	4,32 €
2 Cocktailschale	0,21	116	172	24	58001	3,95 €
3 Cocktailschale	0,30	120	188	24	62449	3,09 €

¹gehärtetes Glas / Preise sind **Stückpreise** und gelten nicht für VE.



New Martini

Bezeichnung:	Inhalt/l:	ø/mm:	Höhe/mm:	VE:	Artikel-Nr.:	Preis:
1 Cocktailschale	0,21	114	179	24	L3678	3,09 €



Brio

Bezeichnung:	Inhalt/l:	ø/mm:	Höhe/mm:	VE:	Artikel-Nr.:	Preis:
1 Sektkelch	0,16	65	198	24	J1478	1,98 €
2 Sektschale	0,21	83	192	24	L8941	1,97 €



Pop Corn

Bezeichnung:	Inhalt/l:	ø/mm:	Höhe/mm:	VE:	Artikel-Nr.:	Preis:
1 Whisky	0,27	82	98	24	N4231	1,11 €
2 Longdrink	0,35	89	121	24	N4232	1,40 €



Fusion

Bezeichnung:	Inhalt/l:	ø/mm:	Höhe/mm:	VE:	Artikel-Nr.:	Preis:
1 Longdrink	0,35	80	120	24	L7850	1,43 €
2 Longdrink	0,45	78	190	24	L7848	1,50 €
3 Longdrink	0,55	104	111	24	L7849	1,50 €

Preise sind Stückpreise und gelten nicht für VE.



Be Bop

Bezeichnung:	Inhalt/l:	ø/mm:	Höhe/mm:	VE:	Artikel-Nr.:	Preis:
1 Whisky	0,30	84	82	24	L8687	1,08 €
2 Longdrink	0,35	69	148	24	L8688	1,08 €
3 Longdrink	0,47	76	150	24	L7124	1,08 €



Tribeka

Bezeichnung:	Inhalt/l:	ø/mm:	Höhe/mm:	VE:	Artikel-Nr.:	Preis:
1 Whisky* ¹	0,35	93	96	24	L4253	1,34 €
2 Longdrink* ¹	0,35	84	121	24	L4252	1,49 €
3 Longdrink* ¹	0,45	88	142	24	L4256	1,64 €



Eskale

Bezeichnung:	Inhalt/l:	ø/mm:	Höhe/mm:	VE:	Artikel-Nr.:	Preis:
1 Becher ¹	0,09	61	62	24	L7172	0,95 €
2 Becher ¹	0,18	77	78	24	L3751	1,04 €
3 Becher ¹	0,31	90	87	24	L3750	1,29 €
4 Becher ¹	0,42	97	96	24	L3749	1,43 €
5 Becher ¹	0,69	97	195	24	L5880	1,70 €



New York

Bezeichnung:	Inhalt/l:	ø/mm:	Höhe/mm:	VE:	Artikel-Nr.:	Preis:
1 Whisky ¹	0,25	81	84	24	L7339	1,19 €
2 Whisky ¹	0,38	89	100	24	L7334	1,49 €
3 Longdrink ¹	0,35	74	144	24	L7335	1,49 €
4 Longdrink ¹	0,47	87	144	24	L7340	1,64 €

*stapelbar / ¹gehärtetes Glas / Preise sind Stückpreise und gelten nicht für VE.



GLASSERIE PARIS

Bezeichnung:	Inhalt/l:	ø/mm:	Höhe/mm:	VE:	Artikel-Nr.:	Preis:
79 Longdrink	0,35	61	156	6	577 705	3,65 €
42 Bier	0,31	61	142	6	571 703	3,41 €
12 Becher	0,24	60	117	6	813 893	3,19 €
12 Becher	/-/ 0,20	60	117	6	817 664	3,57 €
60 Whisky	0,32	80	90	6	579 704	3,65 €
89 Cocktail	0,16	61	80	6	575 706	2,74 €
35 Schnaps	0,05	38	72	6	572 702	2,31 €
35 Schnaps	/-/ 0,02 + 0,04	38	72	6	697 949	2,72 €



79



42



12



60



89



35

SCHOTT
ZWIESEL

Tritan® protect



GLASSERIE CONVENTION

Bezeichnung:	Inhalt/l:	ø/mm:	Höhe/mm:	VE:	Artikel-Nr.:	Preis:
79 Longdrink	0,39	65	155	6	175 495	2,41 €
79 Longdrink	/-/ 0,30	65	155	6	103 625	2,79 €
42 Bierbecher	0,35	63	140	6	175 500	2,31 €
12 Wasser	0,26	63	116	6	175 514	2,16 €
60 Whisky	0,30	80	89	6	175 531	2,34 €



79



42



12



60

Diese und weitere Schott Zwiesel Kollektionen finden Sie in unserem **Onlineshop** ... 

Preise sind Stückpreise und gelten nicht für VE.

GLASSERIE GRANITY

Bezeichnung:	Inhalt/l:	ø/mm:	Höhe/mm:	VE:	Artikel-Nr.:	Preis:
1 Longdrinkbecher* ¹	0,20	64	128	24	J2608	0,90 €
2 Longdrinkbecher* ¹	0,31	74	140	6	J2604	1,11 €
2 Longdrinkbecher* ¹	/-/ 0,20	74	140	6	J2604F	1,38 €
2 Longdrinkbecher* ¹	/-/ 0,25	74	140	6	J2604G	1,38 €
3 Longdrinkbecher* ¹	0,35	84	122	6	J2606	1,23 €
3 Longdrinkbecher* ¹	/-/ 0,30	84	122	6	J2606F	1,44 €
4 Longdrinkbecher* ¹	0,42	88	135	6	J2602	1,35 €
4 Longdrinkbecher* ¹	/-/ 0,30	88	135	6	J2602F	1,64 €
5 Longdrinkbecher* ¹	0,46	86	162	6	J2599	1,73 €
5 Longdrinkbecher* ¹	/-/ 0,40	86	162	6	J2599F	2,04 €
6 Longdrinkbecher* ¹	0,65	96	180	12	J2598	2,22 €
6 Longdrinkbecher* ¹	/-/ 0,50	96	180	12	J2598G	2,76 €
7 Whiskybecher* ¹	0,16	70	75	6	J2609	0,72 €
8 Whiskybecher* ¹	0,20	79	80	12	J2611	0,90 €
9 Whiskybecher* ¹	0,28	85	96	6	J2612	0,90 €
9 Whiskybecher* ¹	/-/ 0,20	85	96	6	J2612F	1,14 €
10 Whiskybecher* ¹	0,35	92	107	12	L7844	1,23 €
11 Stamper* ¹	0,05	50	57	12	04755	0,74 €



GLASSERIE ISLANDE

Bezeichnung:	Inhalt/l:	ø/mm:	Höhe/mm:	VE:	Artikel-Nr.:	Preis:
1 Saftglas Tubo	0,10	51	87	24	J4238	0,69 €
2 Longdrinkbecher	0,16	57	105	48	40367	0,69 €
3 Longdrinkbecher Tubo	0,17	52	125	24	J3314	0,69 €
4 Longdrinkbecher Tubo	0,22	53	152	6	J3315	0,69 €
5 Longdrinkbecher	0,22	58	130	6	J3307	0,69 €
6 Longdrinkbecher	0,29	62	145	6	J3308	0,77 €
6 Longdrinkbecher	/-/ 0,20	62	145	6	J3308F	0,98 €
6 Longdrinkbecher	/-/ 0,25	62	145	6	J3308G	0,98 €
7 Longdrinkbecher	0,31	59	165	6	J3309	0,77 €
7 Longdrinkbecher	/-/ 0,20	59	165	6	J3309F	0,98 €
8 Longdrinkbecher	0,33	63	157	6	J3310	0,77 €
9 Longdrinkbecher	0,36	64	170	24	J4226	0,77 €
9 Longdrinkbecher	/-/ 0,30	64	170	24	J4226G	1,01 €
10 Whiskybecher	0,20	70	83	6	J3312	0,69 €
11 Whiskybecher	0,30	79	93	6	J3313	0,77 €
12 Whiskybecher	0,38	88	96	36	59947	1,19 €
13 Stamper	0,07	38	104	12	12365	0,51 €
13 Stamper	/-/ 0,02 + 0,04	38	104	12	63829	1,07 €
14 Stamper mit Henkel	0,07	40	100	12	72388	0,96 €
14 Stamper mit Henkel	/-/ 0,02 + 0,04	40	100	12	78671	2,60 €



*stapelbar / 1 gehärtetes Glas / Auf Anfrage erhalten Sie weitere geeignete Gläser dieser Serien. / Preise sind Stückpreise und gelten nicht für VE.



ARCOROC





Vigne

Bezeichnung:	Inhalt/l:	ø/mm:	Höhe/mm:	VE:	Artikel-Nr.:	Preis:
1 Whisky	0,20	75	74	24	G3659	1,11 €
2 Whisky	0,31	84	83	24	G3666	1,35 €
3 Whisky	0,37	93	87	24	L2370	1,61 €
4 Longdrink	0,22	61	111	24	G3658	1,23 €
5 Longdrink	0,33	69	126	24	G3674	1,23 €
6 Longdrink	0,45	70	165	24	L2369	1,73 €

GLÄSER



Lima

Bezeichnung:	Inhalt/l:	ø/mm:	Höhe/mm:	VE:	Artikel-Nr.:	Preis:
1 Whisky	0,35	94	83	24	G3367	1,61 €
2 Longdrink	0,38	88	110	24	G3368	1,61 €
3 Longdrink	0,40	77	130	24	L8110	1,64 €
4 Longdrink	0,45	77	160	24	L2356	1,86 €



Linely

Bezeichnung:	Inhalt/l:	ø/mm:	Höhe/mm:	VE:	Artikel-Nr.:	Preis:
1 Whisky	0,20	70	84	24	U1532	1,11 €
2 Whisky	0,30	79	93	24	U1533	1,35 €
3 Whisky	0,38	89	96	24	L7888	1,61 €
4 Longdrink	0,22	58	131	24	L9830	1,23 €
5 Longdrink	0,33	63	157	24	U1540	1,23 €
6 Longdrink	0,45	70	175	24	L7410	1,73 €



Aska

Bezeichnung:	Inhalt/l:	ø/mm:	Höhe/mm:	VE:	Artikel-Nr.:	Preis:
1 Whisky	0,38	90	101	24	L8507	1,61 €
2 Longdrink	0,33	78	125	24	L8675	1,61 €
3 Longdrink	0,45	83	140	24	L8508	1,73 €

Preise sind Stückpreise und gelten nicht für VE.



Amsterdam

Bezeichnung:	Inhalt/l:	ø/mm:	Höhe/mm:	VE:	Artikel-Nr.:	Preis:
1 Longdrink	0,27	61	135	72	00818	0,54 €
1 Longdrink	/-/ 0,20	61	135	6	44235	0,63 €



Realo Rialto

Bezeichnung:	Inhalt/l:	ø/mm:	Höhe/mm:	VE:	Artikel-Nr.:	Preis:
1 Becher	0,16	64	120	6	00841	0,65 €



Shetland

Bezeichnung:	Inhalt/l:	ø/mm:	Höhe/mm:	VE:	Artikel-Nr.:	Preis:
1 Shot	0,09	60	73	48	C8222	0,84 €
2 Whisky	0,15	70	90	48	C8312	0,96 €
3 Whisky	0,25	88	88	48	79747	0,96 €
4 Whisky	0,32	99	95	48	79741	1,08 €
5 Longdrink	0,22	73	121	48	79736	0,96 €
6 Longdrink	0,35	82	138	48	79728	1,08 €
7 Longdrink	0,42	90	146	48	79698	1,32 €

Preise sind **Stückpreise** und gelten nicht für VE.



Geo

Bezeichnung:	Inhalt/l:	ø/mm:	Höhe/mm:	VE:	Artikel-Nr.:	Preis:
1 Longdrink	/-/ 0,30	67	144	6	59776	1,04 €
2 Longdrink	/-/ 0,40	69	175	6	59604	1,11 €
3 Longdrink	/-/ 0,50	74	183	6	L4824	1,20 €



Norway

Bezeichnung:	Inhalt/l:	ø/mm:	Höhe/mm:	VE:	Artikel-Nr.:	Preis:
1 Whisky	0,27	90	90	6	716/27	1,80 €
2 Whisky	0,33	93	100	6	716/33	1,89 €
3 Longdrink	0,32	77	143	6	716/32	1,80 €
4 Longdrink	0,46	82	170	6	716/46	1,89 €



Quartz

Bezeichnung:	Inhalt/l:	ø/mm:	Höhe/mm:	VE:	Artikel-Nr.:	Preis:
1 Shot ¹	0,07	56	65	6	342/07	1,38 €
2 Whisky ¹	0,25	85	95	6	342/25	2,52 €
3 Whisky ¹	0,33	93	103	6	342/38	2,79 €
4 Longdrink ¹	0,30	67	156	6	342/30	2,52 €
5 Longdrink ¹	0,47	84	160	6	342/49	3,06 €

GLÄSER



Disco

Bezeichnung:	Inhalt/l:	ø/mm:	Höhe/mm:	VE:	Artikel-Nr.:	Preis:
1 Whisky	0,21	70	85	6	347/21	1,31 €
2 Whisky	0,26	76	93	6	347/29	1,35 €
3 Longdrink	-/-	0,20	58	159	347/27F	1,59 €
4 Longdrink	0,30	58	173	6	347/30	1,35 €
5 Longdrink	-/-	0,30	68	140	347/34F	1,67 €
6 Longdrink	-/-	0,40	75	159	347/50F	2,00 €

ARCOROC

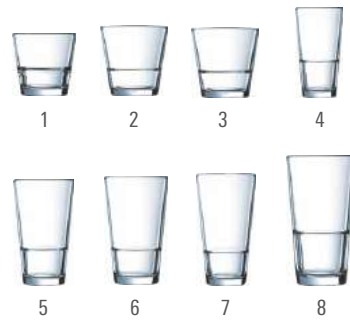

Stack Up

Bezeichnung:	Inhalt/l:	ø/mm:	Höhe/mm:	VE:	Artikel-Nr.:	Preis:	
1 Whisky* ¹	0,21	83	80	24	H5647	0,84 €	
2 Whisky* ¹	0,26	85	92	24	J0317	0,86 €	
2 Whisky* ¹	-/-	0,20	85	92	24	J0317F	1,11 €
3 Whisky* ¹	0,32	92	92	24	H5646	0,96 €	
3 Whisky* ¹	-/-	0,20	92	92	24	H9338	1,05 €
3 Whisky* ¹	-/-	0,25	92	92	24	H9336	1,05 €
4 Longdrink* ¹	0,29	76	119	24	H7764	0,96 €	
4 Longdrink* ¹	-/-	0,20	76	119	24	H7764F	1,22 €
5 Longdrink* ¹	0,35	78	140	24	H7763	0,96 €	
5 Longdrink* ¹	-/-	0,25	78	140	24	H9334	1,11 €
5 Longdrink* ¹	-/-	0,30	78	140	24	H9335	1,11 €
6 Longdrink* ¹	0,40	83	144	24	H5642	1,05 €	
6 Longdrink* ¹	-/-	0,30	83	144	24	H5642F	1,29 €
7 Longdrink* ¹	0,47	87	147	24	H5641	1,13 €	
7 Longdrink* ¹	-/-	0,40	87	147	24	H9337	1,22 €
8 Longdrink* ¹	0,65	93	172	12	H3008	2,42 €	
8 Longdrink* ¹	-/-	0,50	93	172	12	H3008F	2,75 €

*stapelbar / ¹gehärtetes Glas / Preise sind Stückpreise und gelten nicht für VE.

STAPELBARE GLÄSER

ARCOROC



Campus

Bezeichnung:	Inhalt/l:	ø/mm:	Höhe/mm:	VE:	Artikel-Nr.:	Preis:
1 Becher* ¹	0,18	66	88	48	13823	0,86 €
2 Becher* ¹	0,22	64	97	48	13831	0,89 €
3 Becher* ¹	0,29	65	126	48	13849	1,04 €



Forum

Bezeichnung:	Inhalt/l:	ø/mm:	Höhe/mm:	VE:	Artikel-Nr.:	Preis:
1 Becher* ¹	0,16	73	70	72	50828	0,71 €
2 Becher* ¹	0,23	79	81	72	50829	0,84 €
3 Becher* ¹	0,27	75	103	72	50830	0,96 €



Norvege

Bezeichnung:	Inhalt/l:	ø/mm:	Höhe/mm:	VE:	Artikel-Nr.:	Preis:
1 Becher* ¹	0,16	65	82	72	60026	0,63 €
2 Becher* ¹	0,20	72	88	72	60024	0,63 €



Spirale

Bezeichnung:	Inhalt/l:	ø/mm:	Höhe/mm:	VE:	Artikel-Nr.:	Preis:
1 Becher* ¹	0,20	77	77	72	58055	0,75 €
2 Becher* ¹	0,25	82	84	72	58057	0,84 €

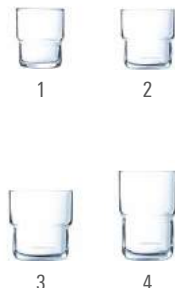

Log

Bezeichnung:	Inhalt/l:	ø/mm:	Höhe/mm:	VE:	Artikel-Nr.:	Preis:
1 Becher* ¹	0,16	63	80	72	L7427	0,66 €
2 Becher* ¹	0,22	73	79	72	L8690	0,66 €
3 Becher* ¹	0,27	77	93	48	L9945	0,69 €
4 Becher* ¹	0,32	70	120	48	L9946	0,69 €

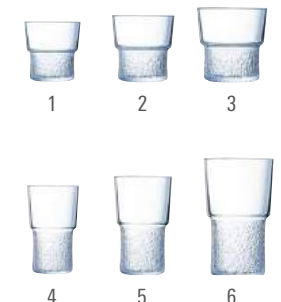

Disco Lounge

Bezeichnung:	Inhalt/l:	ø/mm:	Höhe/mm:	VE:	Artikel-Nr.:	Preis:
1 Whisky* ¹	0,21	80	77	24	L3674	1,13 €
2 Whisky* ¹	0,26	81	88	24	L3675	1,13 €
3 Whisky* ¹	0,32	83	102	24	L3676	1,28 €
4 Longdrink* ¹	0,29	76	120	24	L3961	1,41 €
5 Longdrink* ¹	0,35	78	135	24	L3677	1,41 €
6 Longdrink* ¹	0,45	83	160	24	L3656	1,56 €

*stapelbar / ¹gehärtetes Glas / Preise sind Stückpreise und gelten nicht für VE.

GLASSERIE VIÑA SPOTS



Wasser

Farbe:	Inhalt/l:	ø/mm:	H/mm:	VE:	Artikel-Nr.:	Preis:
rot	0,39	81	114	6	118 213	4,75 €
blau	0,39	81	114	6	118 212	4,75 €
grün	0,39	81	114	6	118 214	4,75 €
purple	0,39	81	114	6	118 223	4,75 €
bernstein	0,39	81	114	6	118 215	4,75 €

Universalbecher

Farbe:	Inhalt/l:	ø/mm:	H/mm:	VE:	Artikel-Nr.:	Preis:
rot	0,55	90	127	6	118 217	4,75 €
blau	0,55	90	127	6	118 216	4,75 €
grün	0,55	90	127	6	118 221	4,75 €
purple	0,55	90	127	6	118 222	4,75 €
bernstein	0,55	90	127	6	118 219	4,75 €



GLASSERIE VIÑA TOUCH



Becher

Farbe:	Inhalt/l:	ø/mm:	H/mm:	VE:	Artikel-Nr.:	Preis:
rot	0,39	81	114	6	118 758	3,98 €
blau	0,39	81	114	6	118 760	3,98 €
grün	0,39	81	114	6	118 761	3,98 €
purple	0,39	81	114	6	118 763	3,98 €
bernstein	0,39	81	114	6	118 762	3,98 €

Wasser

Farbe:	Inhalt/l:	ø/mm:	H/mm:	VE:	Artikel-Nr.:	Preis:
rot	0,45	83	172	6	118 764	5,28 €
blau	0,45	83	172	6	118 767	5,28 €
grün	0,45	83	172	6	118 768	5,28 €
purple	0,45	83	172	6	118 770	5,28 €
bernstein	0,45	83	172	6	118 769	5,28 €



GLASSERIE VIÑA SHINE



Becher

Farbe:	Inhalt/l:	ø/mm:	H/mm:	VE:	Artikel-Nr.:	Preis:
rot	0,40	81	114	6	120 105	10,35 €
blau	0,40	81	114	6	120 113	10,35 €
gold	0,40	81	114	6	120 109	10,35 €

Becher

Farbe:	Inhalt/l:	ø/mm:	H/mm:	VE:	Artikel-Nr.:	Preis:
silber	0,40	81	114	6	120 111	10,35 €
braun	0,40	81	114	6	120 107	10,35 €
rose	0,40	81	114	6	120 115	10,35 €

Preise sind Stückpreise und gelten nicht für VE.

GLASSERIE PRIMARIFIC / PRIMARY



Becher

Farbe:	Inhalt/l:	ø/mm:	H/mm:	VE:	Artikel-Nr.:	Preis:
silber	0,35	81	102	24	J9015	2,84 €
gold	0,35	81	102	24	J9017	2,84 €
kupfer	0,35	81	102	24	J9018	2,84 €
rot	0,35	81	102	24	L9408	2,84 €



Becher

Farbe:	Inhalt/l:	ø/mm:	H/mm:	VE:	Artikel-Nr.:	Preis:
braun	0,35	81	102	24	L9409	2,84 €
grün	0,35	81	102	24	L9411	2,84 €
schwarz	0,35	81	102	24	L9406	2,84 €
weiß	0,35	81	102	24	L9407	2,84 €

GLASSERIE SALTO COLOR STUDIO



Whiskybecher

Farbe:	Inhalt/l:	ø/mm:	H/mm:	VE:	Artikel-Nr.:	Preis:
orange	0,32	90	84	24	J8479	2,36 €
lila	0,32	90	84	24	J8480	2,36 €
blau	0,32	90	84	24	J8482	2,36 €
grau	0,32	90	84	24	J8484	2,36 €
grün	0,32	90	84	24	J8485	2,36 €
rot	0,32	90	84	24	J8486	2,36 €

ARCOROC



Longdrinkbecher

Farbe:	Inhalt/l:	ø/mm:	H/mm:	VE:	Artikel-Nr.:	Preis:
orange	0,35	76	121	24	J8488	2,36 €
lila	0,35	76	121	24	J8489	2,36 €
blau	0,35	76	121	24	J8490	2,36 €
grau	0,35	76	121	24	J8491	2,36 €
grün	0,35	76	121	24	J8492	2,36 €
rot	0,35	76	121	24	J8493	2,36 €

BIERGLÄSER



Beer Basic

Bez.:	Inhalt/l:	ø/mm:	H/mm:	VE:	Artikel-Nr.:	Preis:
Weizen*	0,45	74	217	6	115 270	3,24 €
Weizen*	0,71	86	255	6	115 269	3,86 €



Craft Beer Glasses

Bez.:	Inhalt/l:	ø/mm:	H/mm:	VE:	Artikel-Nr.:	Preis:
Craft Pils	0,38	65	205	12	4998043	2,60 €
IPA Small	0,41	74	168	12	4998042	2,60 €
IPA	0,54	82	186	12	4998052	2,60 €
Stout	0,60	86	180	12	4998051	2,60 €
Witbier	0,75	95	170	12	4998053	2,60 €

*Mit Moussierpunkt / Preise sind Stückpreise und gelten nicht für VE.

SCHOTT
ZWIESEL

Tritan® protect

SPIEGELAU
THE CLASS OF GLASS

C&S
Chef & Sommelier
FRANCE



BIERGLÄSER



Cervoise

Bezeichnung:	Inhalt/l:	ø/mm:	Höhe/mm:	VE:	Artikel-Nr.:	Preis:
Biertulpe	/-/ 0,25	72	166	6	04022	1,95 €
Biertulpe	/-/ 0,30	77	179	6	04023	2,10 €
Biertulpe	/-/ 0,40	83	194	6	D4957	2,37 €
Biertulpe	/-/ 0,50	90	208	24	24941F	3,54 €



Willi

Bezeichnung:	Inhalt/l:	ø/mm:	Höhe/mm:	VE:	Artikel-Nr.:	Preis:
Becher	/-/ 0,20	63	136	12	L3682	0,45 €
Becher	/-/ 0,25	68	142	12	L3686	0,51 €
Becher	/-/ 0,30	71	148	12	L3687	0,57 €
Becher	/-/ 0,40	75	165	12	33048	0,77 €
Becher	/-/ 0,50	81	185	12	33049	0,83 €



Rotterdam

Bezeichnung:	Inhalt/l:	ø/mm:	Höhe/mm:	VE:	Artikel-Nr.:	Preis:
Altbierbecher	/-/ 0,25	63	135	12	34752	0,60 €



Linz

Bezeichnung:	Inhalt/l:	ø/mm:	Höhe/mm:	VE:	Artikel-Nr.:	Preis:
Altbierulpe	/-/ 0,30	70	206	24	25263F	1,85 €



TABLE ROC®



Brasserie (Durobor) / Bayern

Bezeichnung:	Inhalt/l:	ø/mm:	Höhe/mm:	VE:	Artikel-Nr.:	Preis:
Weizenbiertulpe	/-/ 0,30	74	200	6	494/39F	1,23 €
Weizenbiertulpe	/-/ 0,50	86	222	6	37111	1,04 €

Altbierbecher / Kölner Stange

Bezeichnung:	Inhalt/l:	ø/mm:	Höhe/mm:	VE:	Artikel-Nr.:	Preis:
Altbierbecher	/-/ 0,20	63	106	12	700322	0,56 €
Kölner Stange (o. Abb.)	/-/ 0,20	54	141	12	700320B	0,56 €

Preise sind Stückpreise und gelten nicht für VE.

SPIRITUOSENGLÄSER

ARCOROC



Gin

Bezeichnung:	Inhalt/l:	ø/mm:	Höhe/mm:	VE:	Artikel-Nr.:	Preis:
Gin	/-/ 0,02	42	50	24	G8340	0,47 €



Islande

Bezeichnung:	Inhalt/l:	ø/mm:	Höhe/mm:	VE:	Artikel-Nr.:	Preis:
Islande	/-/ 0,02 + 0,04	38	104	12	63829	1,07 €



Stack Up

Bezeichnung:	Inhalt/l:	ø/mm:	Höhe/mm:	VE:	Artikel-Nr.:	Preis:
Stack Up	/-/ 0,02 + 0,04	50	60	48	L0429	0,78 €



Stern

Bezeichnung:	Inhalt/l:	ø/mm:	Höhe/mm:	VE:	Artikel-Nr.:	Preis:
Stern	/-/ 0,02	52	53	24	51041	0,69 €



Dublino

Bezeichnung:	Inhalt/l:	ø/mm:	Höhe/mm:	VE:	Artikel-Nr.:	Preis:
Dublino	/-/ 0,02	45	70	72	168169B34021037	0,75 €
Dublino	/-/ 0,02 + 0,04	50	90	48	169249B34021156	0,86 €

Preise sind Stückpreise und gelten nicht für VE.



Riserva

Bezeichnung:	Inhalt/l:	ø/mm:	Höhe/mm:	VE:	Artikel-Nr.:	Preis:
Riserva	0,08	56	163	24	166180B32021990	1,89 €
Riserva	/-/ 0,02 + 0,04	56	163	24	166181GRC021158	2,22 €





Voluto / Aroma

Bezeichnung:	Inhalt/l:	ø/mm:	H/mm:	VE:	Artikel-Nr.:	Preis:
Tasse	0,09	58	68	24	L3695	0,90 €
Untere (Aroma)	-	120	19	48	J9827	1,49 €
Tasse	0,22	82	71	24	L3692	0,99 €
Becher	0,25	77	92	24	L3693	0,99 €
Becher	0,32	78	111	24	L3694	1,11 €
Becher	0,40	83	123	24	L3696	1,49 €
Kombi Untere (Aroma)	-	140	19	48	L3697	1,73 €
Jumbotasse	0,50	113	74	6	L3691	2,46 €



Tee- und Jagerteebecher

Bezeichnung:	Inhalt/l:	ø/mm:	H/mm:	VE:	Artikel-Nr.:	Preis:
Teebecher	0,23	76	105	6	47602	1,61 €



Mazagran

Bezeichnung:	Inhalt/l:	ø/mm:	H/mm:	VE:	Artikel-Nr.:	Preis:
Mazagran	0,24	74	142	6	1907/24	2,93 €

HEISSE GETRÄNKE



Granity

Bezeichnung:	Inhalt/l:	ø/mm:	H/mm:	VE:	Artikel-Nr.:	Preis:
Becher* ¹	0,31	74	140	6	J2604	1,11 €
Becher* ¹	0,35	84	122	6	J2606	1,23 €

cent



Roma – Bloomix, doppelwandiges Glas

Bezeichnung:	Inhalt/l:	ø/mm:	H/mm:	VE:	Artikel-Nr.:	Preis:
Espressoglas	0,08	60	68	6	11124	6,24 €
Cappuccinoglas	0,20	71	97	6	11125	7,29 €
Latte Macchiatoglas	0,30	75	131	6	11126	7,99 €



Barista

Bezeichnung:	Inhalt/l:	ø/mm:	H/mm:	VE:	Artikel-Nr.:	Preis:
Kaffeeglas	0,12	58	85	6	8795/12	1,74 €
Kaffeeglas	0,22	68	137	6	8795/22	2,01 €
Kaffeeglas	0,34	79	160	6	8795/34	2,75 €

*stapelbar / ¹gehärtetes Glas / Preise sind Stückpreise und gelten nicht für VE.

EISSCHALEN & -BECHER



Palmier

Bezeichnung:	Inhalt/l:	Höhe/mm:	VE:	Artikel-Nr.:	Preis:
1 Eisschale transparent	0,21	101	24	58010	3,21 €
2 Eisbecher transparent	0,37	201	24	58012	5,16 €



Hawaii

Bezeichnung:	Inhalt/l:	Höhe/mm:	VE:	Artikel-Nr.:	Preis:
1 Eisbecher	0,44	215	24	E0530	3,69 €



Jazzed Swirl / Frozen

Bezeichnung:	Inhalt/l:	Höhe/mm:	VE:	Artikel-Nr.:	Preis:
1 Eisschale Swirl	0,25	96	12	L6754	3,69 €
2 Eisbecher Swirl	0,41	197	12	L6755	5,42 €
3 Eisschale Frozen	0,25	96	12	L6756	3,69 €
4 Eisbecher Frozen	0,41	197	12	L6757	5,42 €



Jazzed

Bezeichnung:	Inhalt/l:	Höhe/mm:	VE:	Artikel-Nr.:	Preis:
1 Eisschale	0,25	133	24	H4368	3,69 €
2 Eisschale	0,25	96	12	L6753	3,69 €
3 Eisbecher	0,35	197	24	E5613	5,42 €



Maeva Dots / Diamant / Vintage

Bezeichnung:	Inhalt/l:	Höhe/mm:	VE:	Artikel-Nr.:	Preis:
1 Eisschale Dots	0,20	62	24	L6687	1,49 €
2 Eisschale Dots	0,35	74	24	L6688	1,67 €
3 Eisschale Diamant	0,20	62	24	L6689	1,49 €
4 Eisschale Diamant	0,35	74	24	L6690	1,67 €
5 Eisschale Vintage	0,20	62	24	L6691	1,49 €
6 Eisschale Vintage	0,35	74	24	L6692	1,67 €



Sorbet

Bezeichnung:	Inhalt/l:	Höhe/mm:	VE:	Artikel-Nr.:	Preis:
1 Eisschale transparent	0,38	94	24	43121	2,58 €
2 Eisschale transparent	0,21	78	24	50998	2,21 €
3 Eisschale blue	0,21	78	24	J8084	3,45 €
4 Eisschale orange	0,21	78	24	J8085	3,45 €
5 Eisschale green	0,21	78	24	J8086	3,45 €

Preise sind Stückpreise und gelten nicht für VE.

SCHOTT
ZWIESEL

**DROP
PROTECT**



Pure

Bezeichnung:	Inhalt/l:	ø/mm:	H/mm:	VE:	Artikel-Nr.:	Preis:
Karaffe	0,25	79	215	6	113 786	5,37 €
Karaffe	/-/ 0,20	79	215	6	113 787	6,20 €
Karaffe	/-/ 0,25	79	215	6	113 788	6,20 €
Karaffe	0,50	102	260	1	115 156	9,11 €
Karaffe	/-/ 0,50	102	260	1	115 157	9,94 €

KARAFFEN & KRÜGE



Fresca

Bezeichnung:	Inhalt/l:	ø/mm:	H/mm:	VE:	Artikel-Nr.:	Preis:
Karaffe	0,20	54	158	6	120 020	4,06 €
Karaffe	/-/ 0,10	54	158	6	120 021	4,89 €
Karaffe	0,34	64	185	6	120 022	4,63 €
Karaffe	/-/ 0,20	64	185	6	120 023	5,46 €
Karaffe	/-/ 0,25	64	185	6	120 025	5,46 €
Karaffe	0,71	81	242	1	120 026	7,75 €
Karaffe	/-/ 0,50	81	242	1	120 027	8,58 €



Misura

Bezeichnung:	Inhalt/l:	ø/mm:	H/mm:	VE:	Artikel-Nr.:	Preis:
Karaffe	/-/ 0,25	68	190	12	184159538	1,41 €
Karaffe	/-/ 0,50	84	235	12	184169538	1,56 €
Karaffe	/-/ 1,00	108	262	6	184179538	2,39 €



Ypsilon

Bezeichnung:	Inhalt/l:	ø/mm:	H/mm:	VE:	Artikel-Nr.:	Preis:
Karaffe	/-/ 0,25	68	165	12	125070M04G	2,81 €
Karaffe	/-/ 0,50	84	204	6	125080M04F	3,69 €
Karaffe	/-/ 1,00	104	255	6	125000M02F	5,93 €

TABLE ROC®



Antwerpen

Bezeichnung:	Inhalt/l:	ø/mm:	H/mm:	VE:	Artikel-Nr.:	Preis:
Krug	/-/ 0,20	67	108	6	15575	6,24 €
Krug	/-/ 0,25	77	117	6	15576	6,62 €
Krug	/-/ 0,50	92	137	6	15577	7,97 €
Krug	/-/ 1,00	122	174	1	15578	11,45 €



Salzburg

Bezeichnung:	Inhalt/l:	ø/mm:	H/mm:	VE:	Artikel-Nr.:	Preis:
Krug	/-/ 0,20	75	102	12	09251400047	1,89 €
Krug	/-/ 0,25	83	103	12	09251450047	1,95 €
Krug	/-/ 0,50	102	128	6	09251700047	2,97 €
Krug	/-/ 1,00	125	164	6	09251800047	5,07 €

Preise sind Stückpreise und gelten nicht für VE.

KARAFFEN & KRÜGE

ARCOROC



Fluid

Bezeichnung:	Inhalt/l:	Höhe/mm:	VE:	Artikel-Nr.:	Preis:
Karaffe	0,16	113	12	L4213	1,64 €
Karaffe	/-/ 0,10	113	12	L4213F	2,46 €
Karaffe	0,28	135	12	L4212	2,54 €
Karaffe	/-/ 0,10 + 0,20	135	12	L4212H	4,19 €
Karaffe	/-/ 0,20	135	12	L4212F	3,36 €
Karaffe mit Deckel	0,62	193	6	L4194	4,01 €
Karaffe mit Deckel	1,10	265	6	L4193	5,96 €



Carafon Vin

Bezeichnung:	Inhalt/l:	Höhe/mm:	VE:	Artikel-Nr.:	Preis:
Karaffe	0,31	132	12	C0198	1,23 €
Karaffe	0,58	164	12	C0197	1,49 €
Karaffe	1,12	203	6	C0199	2,22 €



Arc

Bezeichnung:	Inhalt/l:	Höhe/mm:	VE:	Artikel-Nr.:	Preis:
Krug	0,50	141	12	E7258	1,86 €
Krug	1,00	202	6	E7255	2,46 €
Krug	1,30	217	6	E7254	3,09 €
Krug	1,60	242	6	53061	3,81 €



Quadro

Bezeichnung:	Inhalt/l:	Höhe/mm:	VE:	Artikel-Nr.:	Preis:
Krug	0,50	157	6	75201	2,79 €
Krug	1,10	244	6	70361	3,24 €
Krug	1,70	256	6	30629	5,06 €
Krug	2,00	256	6	46538	5,42 €



Aspen

Bezeichnung:	Inhalt/l:	Höhe/mm:	VE:	Artikel-Nr.:	Preis:
Krug	1,30	225	6	34691	3,45 €



Tivoli

Bezeichnung:	Inhalt/l:	Höhe/mm:	VE:	Artikel-Nr.:	Preis:
Krug	1,60	203	6	07058	3,45 €
Krug	2,30	257	6	28438	5,10 €

Preise sind Stückpreise und gelten nicht für VE.



Empilable

Bezeichnung:	Inhalt/l:	ø/mm:	Höhe/mm:	VE:	Artikel-Nr.:	Preis:
Teller ¹	-	145	30	48	L3308	1,46 €
Schale ¹	0,03	60	27	36	10011	0,45 €
Schale ¹	0,06	70	35	36	10018	0,51 €
Schale ¹	0,13	90	41	36	10040	0,56 €
Schale ¹	0,21	105	48	36	10019	0,59 €
Schale ¹	0,33	120	55	36	10000	0,74 €
Schale ¹	0,57	140	65	36	10003	1,13 €
Schale ¹	1,00	170	78	24	10027	1,28 €
Schale ¹	1,80	200	92	6	10022	2,36 €
Schale ¹	2,60	230	105	6	10021	3,00 €
Schale ¹	4,50	260	119	6	09994	4,49 €
Schale ¹	5,60	290	133	6	10029	5,79 €

Aspen

Bezeichnung:	Inhalt/l:	ø/mm:	Höhe/mm:	VE:	Artikel-Nr.:	Preis:
Teller flach ¹	-	191	20	36	10274	1,61 €
Teller flach ¹	-	240	26	36	10241	1,73 €
Teller tief ¹	-	145	36	48	10373	1,35 €
Teller tief ¹	-	205	40	36	10365	1,73 €
Schale ¹	0,51	120	54	24	H4908	1,61 €
Schale ¹	2,00	230	88	12	10407	3,81 €
Schale ¹	3,45	270	100	6	06652	4,19 €



Cosmos

Bezeichnung:	Inhalt/l:	ø/mm:	Höhe/mm:	VE:	Artikel-Nr.:	Preis:
Teller tief ¹	-	140	30	12	08538	1,08 €
Schale ¹	0,20	100	54	12	30361	0,59 €
Schale ¹	0,27	120	59	12	64089	0,74 €
Schale ¹	0,45	140	66	12	64091	1,13 €
Schale ¹	0,90	170	81	24	H5360	1,28 €
Schale ¹	1,60	200	95	12	30362	2,36 €
Schale ¹	2,30	230	110	6	E8859	3,00 €
Schale ¹	2,80	280	133	6	44029	5,79 €

Cocoon

Bezeichnung:	Inhalt/l:	ø/mm:	Höhe/mm:	VE:	Artikel-Nr.:	Preis:
Schale ¹	0,08	60	33	36	41884	0,60 €
Schale ¹	0,35	120	67	36	41882	1,07 €
Schale ¹	0,70	150	83	8	41841	1,92 €
Schale ¹	1,20	180	98	6	41879	2,01 €
Schale ¹	2,30	210	116	6	41877	2,96 €
Schale ¹	3,60	240	132	4	G1698	3,74 €
Schale ¹	5,60	280	153	4	G1357	5,70 €

¹gehärtetes Glas / Preise sind Stückpreise und gelten nicht für VE.

SCHALEN & TELLER



Bossa Nova

Bezeichnung:	Inhalt/l:	ø/mm:	Höhe/mm:	VE:	Artikel-Nr.:	Preis:
Schale	-	150	56	6	91310	2,60 €
Schale	-	210	84	6	92056	3,65 €
Schale	-	300	83	2	91319	6,25 €
Platzteller	-	320	19	6	94277	4,90 €



Bossa Nova

Bezeichnung:	Inhalt/l:	ø/mm:	Höhe/mm:	VE:	Artikel-Nr.:	Preis:
Platte rechteckig	-	140 x 280	23	6	91316	6,80 €
Platte rechteckig	-	150 x 420	24	6	91317	13,00 €
Platte quadratisch	-	280 x 280	23	6	91315	7,80 €



Practica

Bezeichnung:	Inhalt/l:	ø/mm:	Höhe/mm:	VE:	Artikel-Nr.:	Preis:
Schale	0,15	125 x 103	57	6	14065120	1,11 €
Schale	0,25	148 x 120	67	6	14065220	1,29 €
Schale	0,38	170 x 139	77	6	14065320	1,62 €
Schale	0,87	215 x 180	97	6	14065520	2,76 €
Schale	1,65	292 x 221	116	4	14065431	4,34 €
Schale	2,50	330 x 250	132	4	14065631	5,58 €



Sphere

Bezeichnung:	Inhalt/l:	ø/mm:	Höhe/mm:	VE:	Artikel-Nr.:	Preis:
Schale	-	150	60	6	96143	2,60 €
Schale	-	250	50	6	93931	4,70 €
Schale	-	300	83	2	93906	6,25 €
Salatteller	-	230	14	12	93905	2,75 €
Platzteller	-	320	22	6	93904	4,90 €
Platte quadratisch	-	210 x 210	19	6	96151	5,15 €
Platte quadratisch	-	280 x 280	19	6	96146	7,80 €

¹gehärtetes Glas / Preise sind **Stückpreise** und gelten nicht für VE.

Klassiker & Trends





KÜCHENZUBEHÖR

WIRTSCHAFTS-ARTIKEL

454-525



- Kochgeschirr
- GN-Behälter
- Aufbewahrungs- und Lagerungsartikel
- Speisenvorbereitungsartikel
- Messgeräte
- Backequipment
- Speiseeisartikel
- Serviceartikel
- Speisenbüfett
- Barequipment

GEBRAUCHS-ARTIKEL

526-531



- Erste-Hilfe-Koffer
- Hygieneartikel
- Entsorgungsbehälter

Bestellen Sie einfach und bequem
in unserem **Onlineshop** ...



Preise verstehen sich zzgl. gesetzlicher MwSt.

Induktion ist:

- › schneller
- › energieeffizienter
- › ökonomischer
- › sicherer



Umwandeln von magnetischer Energie in Wärme.



Wärmeverteilung über die gesamte Bodenfläche.

Kreisförmige Entwicklung von Wärme, erzeugt durch das Magnetfeld.



TÖPFE

Kochgeschirrsreihe Apollo

- › für alle Herdarten geeignet
- › außerordentlich leitfähiger Boden (Sauteusen)
- › 7-Ply Material: Mehrschichtmaterial bis zum Rand
- › geformte Handgriffe aus Edelstahl
- › idealer Schüttrand



Kochtopf mit Deckel

ø/mm	Höhe/mm	Inhalt/l	Artikel-Nr.	Preis
200	160	5,0	40850-174	142,00 €
240	180	8,0	40850-173	170,00 €
300	230	16,0	40850-172	241,00 €
360	320	32,0	40850-171	412,00 €



Kochtopf

ø/mm	Höhe/mm	Inhalt/l	Artikel-Nr.	Preis
200	160	5,0	40850-362	117,00 €
240	180	8,0	40850-361	149,00 €
300	230	16,0	40850-360	213,00 €
360	320	32,0	40850-359	384,00 €



Bratentopf mit Deckel

ø/mm	Höhe/mm	Inhalt/l	Artikel-Nr.	Preis
200	100	3,0	40850-164	107,00 €
240	120	5,2	40850-166	127,00 €
300	170	12,0	40850-168	184,00 €
360	210	21,0	40850-169	270,00 €



Bratentopf

ø/mm	Höhe/mm	Inhalt/l	Artikel-Nr.	Preis
200	100	3,0	40850-350	88,88 €
240	120	5,2	40850-352	103,00 €
300	170	12,0	40850-356	160,00 €
360	210	21,0	40850-357	245,00 €



Stieltopf, hoch

ø/mm	Höhe/mm	Inhalt/l	Artikel-Nr.	Preis
180	90	2,2	40850-177	81,77 €
200	100	3,0	40850-178	88,88 €
220	110	4,0	40850-179	96,00 €



Stieltopf, niedrig

ø/mm	Höhe/mm	Inhalt/l	Artikel-Nr.	Preis
240	58	2,8	40850-368	110,00 €
280	74	4,8	40850-370	132,00 €



Sauteuse

ø/mm	Höhe/mm	Inhalt/l	Artikel-Nr.	Preis
160	59	1,0	40850-219	91,73 €
180	66	1,5	40850-220	98,85 €
200	75	2,0	40850-221	113,00 €
220	80	2,5	40850-222	120,00 €
240	91	3,3	40850-223	127,00 €

PFANNEN & WOKPFANNEN



Bratpfanne Multiline

- › für alle Herdarten geeignet
- › 7 Schichtenmaterial
- › gutes Antihafverhalten

ø/mm:	Höhe/mm:	Artikel-Nr.:	Preis:
200	45	40850-948	106,00 €
240	52	40850-949	113,00 €
280	52	40850-950	127,00 €
320	56	40850-951	149,00 €



Bratpfanne Restoglide

- › für alle Herdarten geeignet
- › 3 Schicht-Kapselboden, 4 mm
- › mit Excalibur-Antihafbeschichtung

ø/mm:	Höhe/mm:	Artikel-Nr.:	Preis:
200	47	40850-307	46,22 €
240	52	40850-308	53,34 €
280	57	40850-309	67,56 €
320	63	40850-310	74,66 €



Bratpfanne Ecoglide

- › für alle Herdarten geeignet
- › 5 Schichtenmaterial
- › mit Duraslide Ultra Beschichtung

ø/mm:	Höhe/mm:	Artikel-Nr.:	Preis:
200	44	40850-800	63,28 €
240	52	40850-801	77,51 €
280	52	40850-802	91,73 €
320	52	40850-803	106,00 €



Bratpfanne Senses

- › für alle Herdarten geeignet
- › 7 Schichtenmaterial
- › mit Duraslide Ultra Beschichtung

ø/mm:	Höhe/mm:	Artikel-Nr.:	Preis:
200	45	40850-792	91,73 €
240	52	40850-793	98,85 €
280	52	40850-794	113,00 €
320	56	40850-795	127,00 €



Bratpfanne ControlInduc Duraslide Ultra

- › nur für Induktion geeignet
- › Pfanne regelt die Temperatur selbst
- › mit Duraslide Ultra Beschichtung

ø/mm:	Höhe/mm:	Artikel-Nr.:	Preis:
200	45	40850-944	142,00 €
240	52	40850-945	156,00 €
280	52	40850-946	170,00 €
320	56	40850-947	213,00 €



Wok mit Flachboden

- › für alle Herdarten geeignet
- › aus hochwertigem 7-Schicht-Material

ø/mm:	Höhe/mm:	Inhalt/l:	Artikel-Nr.:	Preis:
260	85	3,0	40850-206	120,00 €



Wok mit Flachboden

- › für alle Herdarten geeignet
- › aus hochwertigem 7-Schicht-Material

ø/mm:	Höhe/mm:	Inhalt/l:	Artikel-Nr.:	Preis:
320	95	5,5	40850-207	156,00 €



Wok mit Rundboden

- › für alle Herdarten geeignet
- › aus hochwertigem 7-Schicht-Material

ø/mm:	Höhe/mm:	Inhalt/l:	Artikel-Nr.:	Preis:
360	105	6,0	40850-379	170,00 €



Wok mit Rundboden

- › für alle Herdarten geeignet
- › Mehrschichtmaterial

ø/mm:	Höhe/mm:	Inhalt/l:	Artikel-Nr.:	Preis:
360	105	6,0	40850-412	96,00 €



Kochgeschirrsreihe Gourmet

- › für alle Herdarten geeignet
- › 10 Jahre Garantie
- › 5-Ply Mehrschichtmaterial
- › extra schwere Qualität
- › hohe Wärmeleitfähigkeit
- › kurze Ankochzeit und hohe Energieeinsparung durch optimale Hitzeübertragung
- › wärmeisolierende, geschmiedete Edelstahlbeschläge
- › mit Literskala und Schüttrand
- › backofenfest bis 220°C (Umluft)
- › Kaltgriffe
- › Wokdeckel mit Drehgriff zum Öffnen und Schließen der Luftzufuhr



Bratentopf flach

ø/mm:	Höhe/mm:	Inhalt/l:	Artikel-Nr.:	Preis:
200	90	2,8	104520	41,79 €
240	105	4,7	104524	54,59 €
280	120	7,3	104528	69,99 €
320	150	12,0	104532	95,99 €
360	170	17,3	104536	127,00 €
400	190	23,9	104540	146,00 €



Fleischtopf

ø/mm:	Höhe/mm:	Inhalt/l:	Artikel-Nr.:	Preis:
160	110	2,2	103916	38,99 €
200	130	4,0	103920	53,49 €
240	150	6,5	103924	59,99 €
280	170	10,0	103928	79,99 €
320	190	15,2	103932	105,00 €
360	220	22,4	103936	134,00 €
400	250	31,4	103940	159,00 €



Gemüse-/Suppenkessel

ø/mm:	Höhe/mm:	Inhalt/l:	Artikel-Nr.:	Preis:
160	140	2,8	103816	42,99 €
200	180	5,5	103820	61,99 €
240	200	9,0	103824	74,99 €
280	230	14,1	103828	89,99 €
320	265	21,3	103832	136,00 €
360	285	29,0	103836	159,00 €
400	320	40,2	103840	199,00 €



Stielkasserolle flach

ø/mm:	Höhe/mm:	Inhalt/l:	Artikel-Nr.:	Preis:
160	70	1,4	159116	29,99 €
180	80	2,0	159118	31,69 €
200	90	2,8	159120	35,49 €



Stielkasserolle hoch

ø/mm:	Höhe/mm:	Inhalt/l:	Artikel-Nr.:	Preis:
160	110	2,2	159216	34,19 €
200	120	3,8	159220	41,39 €
240	130	5,9	159224	57,39 €



Sauteuse

ø/mm:	Höhe/mm:	Inhalt/l:	Artikel-Nr.:	Preis:
160	55	1,0	104016	29,99 €
180	60	1,5	104018	33,69 €
200	65	2,0	104020	35,39 €
240	75	3,4	104024	46,59 €



Bratpfanne antihaft

ø/mm:	Höhe/mm:	Inhalt/l:	Artikel-Nr.:	Preis:
200	40	1,3	104220	39,99 €
240	50	2,0	104224	62,59 €
280	55	3,0	104228	79,99 €
320	60	4,0	104232	95,99 €
360	60	6,1	104236	99,99 €



Wok mit Deckel

ø/mm:	Höhe/mm:	Inhalt/l:	Artikel-Nr.:	Preis:
360	75	6,0	104436	99,99 €



Deckel

ø/mm:	Höhe/mm:	Inhalt/l:	Artikel-Nr.:	Preis:
160	-	-	38436.16	6,39 €
200	-	-	38436.20	7,79 €
240	-	-	38436.24	9,49 €
280	-	-	38436.28	12,89 €
320	-	-	38436.32	14,99 €
360	-	-	38436.36	19,29 €
400	-	-	38436.40	28,89 €

Auf Anfrage erhalten Sie weitere Teile dieser Serie.

TÖPFE UND PFANNEN



Kochgeschirrsreihe Professional

- › für alle Herdarten geeignet (bis ø 45 cm induktionsgeeignet)
- › 5 Jahre Materialgarantie
- › extra massiver Chromnickelstahl 18/10, außen und innen seidenmatt poliert, Schüttrand spiegelglanzpoliert
- › Sandwichboden in drei Schichten aufgebaut (Edelstahl – Aluminium – Edelstahl)
- › Kaltgriffe



Bratentopf flach

ø/mm:	Höhe/mm:	Inhalt/l:	Artikel-Nr.:	Preis:
200	90	2,8	38433.20	27,89 €
240	105	4,7	38433.24	36,39 €
280	120	7,4	38433.28	46,99 €
320	150	12,1	38433.32	65,99 €
360	170	17,3	38433.36	77,99 €
400	190	23,9	38433.40	93,99 €

Fleischtopf

ø/mm:	Höhe/mm:	Inhalt/l:	Artikel-Nr.:	Preis:
160	110	2,2	38434.16	22,39 €
200	130	4,1	38434.20	29,99 €
240	150	6,8	38434.24	39,59 €
280	170	10,5	38434.28	53,49 €
320	190	15,3	38434.32	69,99 €
360	220	22,4	38434.36	93,99 €
400	250	31,4	38434.40	117,00 €
450	280	44,5	38434.45	166,00 €

Gemüse-/Suppenkessel

ø/mm:	Höhe/mm:	Inhalt/l:	Artikel-Nr.:	Preis:
160	160	3,2	38430.16	24,99 €
200	180	5,5	38430.20	36,99 €
240	240	10,5	38430.24	49,99 €
280	280	17,0	38430.28	59,99 €
320	320	25,5	38430.32	96,29 €
360	360	36,5	38430.36	118,00 €
400	400	50,0	38430.40	153,00 €
450	400	63,5	38430.45	189,00 €



Stielkasserolle hoch

ø/mm:	Höhe/mm:	Inhalt/l:	Artikel-Nr.:	Preis:
160	110	2,2	38431.16	22,49 €
200	130	4,1	38431.20	28,89 €
240	150	6,8	38431.24	34,99 €

Stielkasserolle flach

ø/mm:	Höhe/mm:	Inhalt/l:	Artikel-Nr.:	Preis:
160	70	1,4	38432.16	19,29 €
180	80	2,0	38432.18	22,49 €
200	90	2,8	38432.20	26,79 €

Deckel

ø/mm:	Höhe/mm:	Inhalt/l:	Artikel-Nr.:	Preis:
160	-	-	38436.16	6,39 €
180	-	-	38436.18	6,99 €
200	-	-	38436.20	7,79 €
240	-	-	38436.24	9,49 €
280	-	-	38436.28	12,89 €
320	-	-	38436.32	14,99 €
360	-	-	38436.36	19,29 €
400	-	-	38436.40	28,89 €
450	-	-	38436.45	31,99 €



Sauteuse

ø/mm:	Höhe/mm:	Inhalt/l:	Artikel-Nr.:	Preis:
160	60	1,2	38435.16	20,39 €
180	65	1,7	38435.18	22,49 €
200	70	2,2	38435.20	23,59 €
240	80	3,6	38435.24	29,99 €

Bratpfanne

ø/mm:	Höhe/mm:	Inhalt/l:	Artikel-Nr.:	Preis:
200	45	-	38438.20	24,59 €
240	50	-	38438.24	33,19 €
280	55	-	38438.28	35,39 €
320	60	-	38438.32	44,99 €
360	65	-	38438.36	57,99 €



Bratpfanne antihaft

ø/mm:	Höhe/mm:	Inhalt/l:	Artikel-Nr.:	Preis:
200	45	-	38437.20	29,99 €
240	50	-	38437.24	41,99 €
280	55	-	38437.28	53,49 €
320	60	-	38437.32	63,99 €
360	65	-	38437.36	82,39 €

Bratpfanne Keramik

ø/mm:	Höhe/mm:	Inhalt/l:	Artikel-Nr.:	Preis:
200	45	-	11152	28,99 €
240	50	-	11153	38,99 €
280	55	-	11154	48,99 €
320	60	-	11155	59,99 €
360	60	-	11156	72,99 €

Pasta-Einsatz

› passend für Gemüsetopf ø 240 mm

ø/mm:	Höhe/mm:	Inhalt/l:	Artikel-Nr.:	Preis:
240	200	-	38440	35,39 €

Auf Anfrage erhalten Sie weitere Teile dieser Serie.

Weitere Teile und Infos zu dieser Serie finden Sie in unserem Onlineshop ...



PFANNEN & WOKPFANNEN



Servier-/Brat-/Grillpfanne

- › Schmiedeeisen
- › flacher Stiel

ø/mm:	ø Pfannenboden/mm:	Artikel-Nr.:	Preis:
200	140	6030.20	11,19 €
240	185	6030.24	14,29 €
280	215	6030.28	18,39 €
320	245	6030.32	20,79 €
360	275	6030.36	28,19 €

Servierpfanne

- › Schmiedeeisen
- › mit gebogenem Hakenstiel

ø/mm:	ø Pfannenboden/mm:	Artikel-Nr.:	Preis:
200	150	3281.20	12,49 €
240	195	3281.24	14,99 €



Wok mit Stiel

- › induktionsgeeignet
- › Aluguss antihaft

ø/mm:	Artikel-Nr.:	Preis:
30,0	11173	46,25 €



Holzuntersetzer

- › dunkelbraun
- › passend für Servierpfannen ø 200, 240, 280 mm

Höhe/mm:	Artikel-Nr.:	Preis:
25 mit Gummifuß	2609.BR	8,49 €



Servierpfanne

- › Schmiedeeisen
- › mit zwei Griffen

ø/mm:	ø Pfannenboden/mm:	Artikel-Nr.:	Preis:
240	200	6031.24	14,29 €
280	230	6031.28	18,39 €



Grillpfanne eckig Teflon

- › für alle Herdarten geeignet
- › Edelstahl 18/10, gerillte Bratfläche

L x B/mm:	Höhe/mm:	Artikel-Nr.:	Preis:
280 x 280	60	11157	49,99 €



Bratpfanne Professional

- › für alle Herdarten geeignet
- › Antihaftbeschichtung 3-lagig, Kaltgriffe

ø/mm:	Höhe/mm:	Inhalt/l:	Artikel-Nr.:	Preis:
200	45	1,0	11869	19,99 €
240	50	1,4	11870	27,99 €
280	53	2,0	11871	33,99 €
320	60	3,0	11872	40,99 €
360	66	4,4	11873	47,99 €
400	72	6,0	11874	59,99 €



Wok mit Deckel

- › aus Edelstahl inkl. Edelstahldeckel
- › Kaltgriffe – Stiel und Gegengriff

ø/mm:	Höhe/mm:	Inhalt/l:	Artikel-Nr.:	Preis:
360	215	6,0	40069	99,00 €



Wok

- › für alle Herdarten geeignet
- › aus Mehrschichtmaterial

ø/mm:	Höhe/mm:	Inhalt/l:	Artikel-Nr.:	Preis:
360	90	6,0	6112.36	85,59 €

MINI-GUSSFORMEN



Mini Auflaufform, rund

ø/mm:	Artikel-Nr.:	Preis:
120	40509-472	29,06 €



Mini Auflaufform, oval

ø/mm:	Artikel-Nr.:	Preis:
150	40509-546	32,29 €



Mini Auflaufform

L x B/mm:	Artikel-Nr.:	Preis:
150 x 110	40509-548	32,29 €



Mini-Bratpfanne

ø/mm:	Artikel-Nr.:	Preis:
120	40509-529	38,75 €



Teller mit Holzunterlage

L x B/mm:	Artikel-Nr.:	Preis:
330 x 230	40509-523	64,62 €



Terrinenform, rechteckig

L x B/mm:	Artikel-Nr.:	Preis:
150 x 110	40509-571	64,62 €



Auflaufform

ø/mm:	Artikel-Nr.:	Preis:
210	40509-391	38,75 €
240	40509-393	51,68 €
280	40509-341	58,16 €
320	40509-342	70,46 €



Mini Cocotte, rund

ø/mm:	Farbe:	Artikel-Nr.:	Preis:
100	schwarz	40500-101	38,75 €
100	graphitgrau	40500-106	38,75 €
100	kirsche	40509-799	38,75 €
100	senfgelb	40510-636	38,75 €
100	grenadine	40509-805	41,99 €
100	basilikum	40509-804	41,99 €
100	dunkelblau	40510-262	41,99 €
100	zimt	40511-365	41,99 €



schwarz



graphitgrau



kirsche



senfgelb



grenadine



basilikum



dunkelblau



zimt



GASTRONORMBEHÄLTER

Größen:

Kombinationsmöglichkeiten:

GN 2/1



GN 1/1



GN 1/2

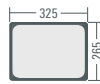

GN 2/4

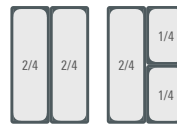

GN 1/4



GN 2/8



GN 2/3

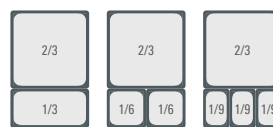
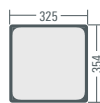

GN 1/3



GN 1/6



GN 1/9



GN-BEHÄLTER EDELSTAHL

BLANCO
PROFESSIONAL

Alle Gastronormbehälter entsprechen der EU-Norm EN 631 und sind aus CNS 18/10. Genial bis ins kleinste Detail – die Funktionsecke. Durch die besondere, tropfenförmige Eckenprägung des GN-Behälters aus Edelstahl erhalten Sie:

- › Stabilität in alle Richtungen
- › exaktes Aufliegen z.B. im Bain-Marie-Becken
- › extreme Stoßfestigkeit besonders der Ecken und Ränder



Deckel in verschiedenen Ausführungen für alle Behälter lieferbar (siehe Seite 463)



GN 2/1

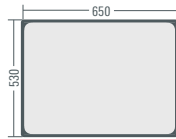

Bezeichnung:	L x B x H/mm:	Artikel-Nr.:	Preis:
GN 2/1-20	650 x 530 x 20	1550566	27,69 €
GN 2/1-40	650 x 530 x 40	1550065	34,63 €
GN 2/1-65	650 x 530 x 65	1550593	36,59 €
GN 2/1-100	650 x 530 x 100	1550594	48,00 €
GN 2/1-150	650 x 530 x 150	1550595	69,39 €
GN 2/1-200	650 x 530 x 200	1550596	95,00 €

GN 1/1

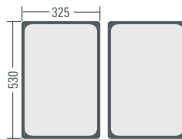

Bezeichnung:	L x B x H/mm:	Artikel-Nr.:	Preis:
GN 1/1-20	530 x 325 x 20	1550565	15,09 €
GN 1/1-40	530 x 325 x 40	1550064	18,12 €
GN 1/1-55	530 x 325 x 55	1565845	19,31 €
GN 1/1-65	530 x 325 x 65	1550589	18,88 €
GN 1/1-100	530 x 325 x 100	1550590	20,29 €
GN 1/1-150	530 x 325 x 150	1550591	33,62 €
GN 1/1-200	530 x 325 x 200	1550592	38,12 €

mit Universal-Bügelgriffen

GN-B 1/1-65	530 x 325 x 65	1555953	32,17 €
GN-B 1/1 100	530 x 325 x 100	1555952	36,59 €
GN-B 1/1-150	530 x 325 x 150	1555951	48,96 €
GN-B 1/1-200	530 x 325 x 200	1555950	62,20 €

GN 2/4

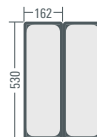

Bezeichnung:	L x B x H/mm:	Artikel-Nr.:	Preis:
GN 2/4-20	530 x 162 x 20	1564367	15,26 €
GN 2/4-40	530 x 162 x 40	1555821	21,95 €
GN 2/4-65	530 x 162 x 65	1555822	22,39 €
GN 2/4-100	530 x 162 x 100	1555823	39,86 €
GN 2/4-150	530 x 162 x 150	1555824	52,17 €

mit Universal-Bügelgriffen

GN-B 2/4-65	530 x 162 x 65	1564908	39,86 €
GN-B 2/4-100	530 x 162 x 100	1564909	52,17 €
GN-B 2/4-150	530 x 162 x 150	1564910	67,31 €

GN 1/2

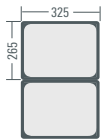

Bezeichnung:	L x B x H/mm:	Artikel-Nr.:	Preis:
GN 1/2-20	325 x 265 x 20	1550563	12,11 €
GN 1/2-40	325 x 265 x 40	1550063	13,82 €
GN 1/2-55	325 x 265 x 55	1565844	14,18 €
GN 1/2-65	325 x 265 x 65	1550581	12,72 €
GN 1/2-100	325 x 265 x 100	1550582	14,45 €
GN 1/2-150	325 x 265 x 150	1550583	22,02 €
GN 1/2-200	325 x 265 x 200	1550584	28,54 €

mit Universal-Bügelgriffen

GN-B 1/2-65	325 x 265 x 65	1555943	29,65 €
GN-B 1/2-100	325 x 265 x 100	1555942	30,40 €
GN-B 1/2-150	325 x 265 x 150	1555941	34,63 €
GN-B 1/2-200	325 x 265 x 200	1555940	44,85 €

GN 1/4

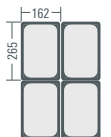

Bezeichnung:	L x B x H/mm:	Artikel-Nr.:	Preis:
GN 1/4-20	265 x 162 x 20	1550561	8,08 €
GN 1/4-65	265 x 162 x 65	1550573	13,69 €
GN 1/4-100	265 x 162 x 100	1550574	14,03 €
GN 1/4-150	265 x 162 x 150	1550575	20,52 €
GN 1/4-200	265 x 162 x 200	1550576	24,26 €

mit Universal-Bügelgriffen

GN-B 1/4-65	265 x 162 x 65	1555934	22,39 €
GN-B 1/4 100	265 x 162 x 100	1555933	25,99 €
GN-B 1/4-150	265 x 162 x 150	1555932	35,77 €
GN-B 1/4-200	265 x 162 x 200	1555931	40,75 €



Funktionsecke des Blanco GN-Behälters



GN-Behälter aus Edelstahl mit Universalbügelgriff

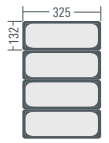

GN 2/8

Bezeichnung:	L x B x H/mm:	Artikel-Nr.:	Preis:
GN 2/8-65	325 x 132 x 65	1555827	18,42 €
GN 2/8-100	325 x 132 x 100	1555828	26,43 €
GN 2/8-150	325 x 132 x 150	1555829	34,63 €

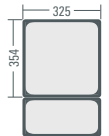

GN 2/3

Bezeichnung:	L x B x H/mm:	Artikel-Nr.:	Preis:
GN 2/3-20	354 x 325 x 20	1550564	16,34 €
GN 2/3-40	354 x 325 x 40	1550066	18,42 €
GN 2/3-65	354 x 325 x 65	1550585	19,31 €
GN 2/3-100	354 x 325 x 100	1550586	20,94 €
GN 2/3-150	354 x 325 x 150	1550587	28,45 €
GN 2/3-200	354 x 325 x 200	1550588	44,85 €

mit Universal-Bügelgriffen

GN-B 2/3-65	354 x 325 x 65	1555948	31,79 €
GN-B 2/3-100	354 x 325 x 100	1555947	33,11 €
GN-B 2/3-150	354 x 325 x 150	1555946	40,75 €
GN-B 2/3-200	354 x 325 x 200	1555945	59,11 €

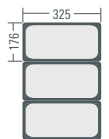

GN 1/3

Bezeichnung:	L x B x H/mm:	Artikel-Nr.:	Preis:
GN 1/3-20	325 x 176 x 20	1550562	9,08 €
GN 1/3-40	325 x 176 x 40	1550067	11,23 €
GN 1/3-55	325 x 176 x 55	1565846	13,25 €
GN 1/3-65	325 x 176 x 65	1550577	11,00 €
GN 1/3-100	325 x 176 x 100	1550578	13,88 €
GN 1/3-150	325 x 176 x 150	1550579	22,05 €
GN 1/3-200	325 x 176 x 200	1550580	24,86 €

mit Universal-Bügelgriffen

GN-B 1/3-65	325 x 176 x 65	1555938	25,54 €
GN-B 1/3 100	325 x 176 x 100	1555937	28,45 €
GN-B 1/3-150	325 x 176 x 150	1555936	37,79 €
GN-B 1/3-200	325 x 176 x 200	1555935	42,26 €

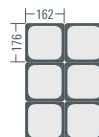

GN 1/6

Bezeichnung:	L x B x H/mm:	Artikel-Nr.:	Preis:
GN 1/6-65	176 x 162 x 65	1550569	11,74 €
GN 1/6-100	176 x 162 x 100	1550570	13,40 €
GN 1/6-150	176 x 162 x 150	1550571	16,29 €
GN 1/6-200	176 x 162 x 200	1550572	21,77 €

mit Universal-Bügelgriffen

GN-B 1/6-65	176 x 162 x 65	1555930	24,03 €
GN-B 1/6 100	176 x 162 x 100	1555929	26,43 €
GN-B 1/6-150	176 x 162 x 150	1555928	29,65 €
GN-B 1/6-200	176 x 162 x 200	1555927	37,79 €

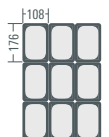

GN 1/9

Bezeichnung:	L x B x H/mm:	Artikel-Nr.:	Preis:
GN 1/9-65	176 x 108 x 65	1550567	13,25 €
GN 1/9-100	176 x 108 x 100	1550568	16,34 €

Gastronorm-Roste

GR 2/1	L x B/mm: 650 x 530	550266	30,40 €
GR 1/1	L x B/mm: 530 x 325	550267	17,51 €
GR 2/3	L x B/mm: 354 x 325	550049	16,34 €

Gastronorm-Roste rilsanbeschichtet

GRR 2/1	L x B/mm: 650 x 530	550268	21,32 €
GRR 1/1	L x B/mm: 530 x 325	550269	15,26 €

GN-DECKEL EDELSTAHL

BLANCO
PROFESSIONAL

- › hervorragende Stabilität durch besondere Verprägung
- › leichtes Eingreifen und sicheres Hantieren dank der großen, ergonomischen Griffmulde
- › stapelbar



Deckel mit Griffmulde

Bezeichnung:	Artikel-Nr.:	Preis:
GD 1/1	550658	16,88 €
GD 1/2	550656	9,97 €
GD 2/4	556538	18,42 €
GD 1/4	550654	7,29 €
GD 2/8	550076	12,80 €
GD 2/3	550657	16,34 €
GD 1/3	550655	7,88 €
GD 1/6	550653	6,54 €
GD 1/9	550652	7,54 €



Deckel mit Griffmulde und Löffel-
aussparung

Bezeichnung:	Artikel-Nr.:	Preis:
GD-L 1/1	550677	20,57 €
GD-L 1/2	550675	15,26 €
GD-L 2/4	564902	20,57 €
GD-L 1/4	550673	12,80 €
GD-L 2/8	550078	14,82 €
GD-L 2/3	550676	18,42 €
GD-L 1/3	550674	10,49 €
GD-L 1/6	550672	8,17 €
GD-L 1/9	550671	12,11 €



Deckel mit Formschlussdichtung

Bezeichnung:	Artikel-Nr.:	Preis:
GDD 1/1	1550663	57,71 €
GDD 1/2	1550661	40,19 €
GDD 1/4	1550659	31,22 €
GDD 2/3	1550662	48,82 €
GDD 1/3	1550660	38,42 €
GDD 1/6	1550664	34,45 €



Deckel mit Formschlussdichtung für
Gastronorm-Behälter mit Bügelgriffen

Bezeichnung:	Artikel-Nr.:	Preis:
GDD-B 1/1	1550075	69,69 €
GDD-B 1/2	1550073	49,14 €
GDD-B 1/4	1550071	38,42 €
GDD-B 2/3	1550074	58,16 €
GDD-B 1/3	1550072	44,85 €
GDD-B 1/6	1550070	38,72 €



Deckel mit Griffmulde für Gastronorm-
Behälter mit Bügelgriffen

Bezeichnung:	Artikel-Nr.:	Preis:
GD-B 1/1	550086	22,95 €
GD-B 1/2	550084	17,79 €
GD-B 2/4	564904	20,57 €
GD-B 1/4	550082	14,82 €
GD-B 2/3	550085	20,57 €
GD-B 1/3	550083	14,82 €
GD-B 1/6	550081	12,11 €



Deckel mit Griffmulde und Löffel-
aussparung für Gastronorm-Behälter mit
Bügelgriffen

Bezeichnung:	Artikel-Nr.:	Preis:
GD-BL 1/1	550093	22,95 €
GD-BL 1/2	550091	17,79 €
GD-BL 2/4	564906	20,57 €
GD-BL 1/4	550089	14,82 €
GD-BL 2/3	550092	20,57 €
GD-BL 1/3	550090	14,82 €
GD-BL 1/6	550088	12,11 €



Deckel ohne Griffmulde

Bezeichnung:	Artikel-Nr.:	Preis:
GD-F 1/1	564956	18,42 €
GD-F 1/2	564957	11,23 €
GD-F 1/3	564961	8,71 €



Universal-Scharnierdeckel

Bezeichnung:	Artikel-Nr.:	Preis:
GDS-U 1/1	566910	61,19 €



Universal-Scharnierdeckel mit Löffel-
aussparung

Bezeichnung:	Artikel-Nr.:	Preis:
GDS-UL 1/1	566911	61,19 €



Gastronormbleche

- › mit glattem Rand
- › verstärkte Ausführung

Bezeichnung:	L x B x H/mm:	Artikel-Nr.:	Preis:
BZG 2/1			
BZG 2/1-20	650 x 530 x 20	550625	39,35 €
BZG 1/1			
BZG 1/1-20	530 x 325 x 20	550628	19,05 €
BZG 1/1-40	530 x 325 x 40	550629	24,03 €
BZG 1/1-65	530 x 325 x 65	550630	26,43 €
BZG 1/2			
BZG 1/2-20	325 x 265 x 20	550631	14,32 €
BZG 1/2-40	325 x 265 x 40	550632	20,57 €
BZG 1/2-65	325 x 265 x 65	550633	21,32 €
BZG 2/3			
BZG 2/3-20	354 x 325 x 20	550634	18,42 €
BZG 2/3-40	354 x 325 x 40	550635	22,39 €
BZG 2/3-65	354 x 325 x 65	550636	28,45 €

- › mit glattem Rand
- › spezialgeglüht

Bezeichnung:	Tiefe/mm:	Artikel-Nr.:	Preis:
BZG-G 2/1			
BZG-G 2/1-20	20	550505	50,97 €
BZG-G 1/1			
BZG-G 1/1-20	20	550503	26,43 €
BZG-G 1/1-40	40	550504	29,65 €
BZG-G 1/1-65	65	556081	35,77 €

- › mit glattem Rand
- › granitemailliert

Bezeichnung:	Tiefe/mm:	Artikel-Nr.:	Preis:
GNE 2/1			
GNE 2/1-20	20	550022	55,00 €
GNE 2/1-40	40	550023	60,23 €
GNE 2/1-65	65	550024	73,48 €
GNE 1/1			
GNE 1/1-20	20	550025	24,51 €
GNE 1/1-40	40	550026	33,68 €
GNE 1/1-65	65	550027	42,89 €
GNE 2/3			
GNE 2/3-20	20	550046	27,69 €
GNE 2/3-40	40	550047	31,79 €
GNE 2/3-65	65	550048	42,26 €

Gastronormbehälter aus Edelstahl mit Perforation

Bezeichnung:	Tiefe/mm:	Gastronormbehälter gelocht, ohne Griffe:	Artikel-Nr.:	Preis:
GN-P 2/1				
GN-P 2/1-20	20	nur Bodenlochung	1565993	46,92 €
GN-P 2/1-40	40	nur Bodenlochung	1565789	59,92 €
GN-P 2/1-65	65	Boden- und Seitenwandlochung	1565790	72,36 €
GN-P 2/1-100	100	Boden- und Seitenwandlochung	1565791	75,57 €
Die Modelle GN-P 2/1 in den Tiefen 20, 40 und 65 mm sind spezialgeglüht.				
GN-P 1/1				
GN-P 1/1-20	20	nur Bodenlochung	1565994	31,79 €
GN-P 1/1-40	40	nur Bodenlochung	1565794	32,62 €
Das Modell GN-P 1/1 in der Tiefe 20 ist spezialgeglüht.				
GN-P 2/3				
GN-P 2/3-40	40	nur Bodenlochung	1565799	27,69 €
GN-P 2/3-65	65	Boden- und Seitenwandlochung	1565800	29,65 €
GN-P 2/3-100	100	Boden- und Seitenwandlochung	1565801	39,35 €
GN-P 2/3-150	150	Boden- und Seitenwandlochung	1565802	55,00 €
GN-P 2/3-200	200	Boden- und Seitenwandlochung	1565803	69,39 €
GN-P 1/3				
GN-P 1/3-40	40	nur Bodenlochung	1565813	19,31 €
GN-P 1/3-65	65	Boden- und Seitenwandlochung	1565814	23,40 €
GN-P 1/3-100	100	Boden- und Seitenwandlochung	1565815	31,79 €
GN-P 1/3-150	150	Boden- und Seitenwandlochung	1565816	42,89 €
GN-P 1/3-200	200	Boden- und Seitenwandlochung	1565817	48,96 €

Gastronorm-Kocheinsätze

Bezeichnung:	Tiefe/mm:	Artikel-Nr.:	Preis:
G-KEN 1/1 Gastronorm-Kocheinsätze, gelocht, ohne Griffe			
G-KEN 1/1-50	50	565940	33,23 €
G-KEN 1/1-60	60	550487	36,59 €
G-KEN 1/1-95	95	550407	40,63 €
G-KEN 1/1-145	145	550486	57,16 €
G-KEN 1/1-195	195	550490	74,37 €
G-KEN 1/2 Gastronorm-Kocheinsätze, gelocht, ohne Griffe			
G-KEN 1/2-60	60	550488	24,60 €
G-KEN 1/2-95	95	550502	28,45 €
G-KEN 1/2-145	145	550557	41,82 €
G-KEN 1/2-195	195	550558	49,96 €
G-KEN-G 1/1 Gastronorm-Kocheinsätze, gelocht, mit Klappgriffen			
G-KEN-G 1/1-60	60	550970	46,92 €
G-KEN-G 1/1-95	95	550971	52,17 €
G-KEN-G 1/1-145	145	550972	66,23 €
G-KEN-G 1/1-195	195	550973	86,66 €

GN-BEHÄLTER/DECKEL EDELSTAHL

Flachdeckel aus Edelstahl mit Griff und Griffmulde, wahlweise ausgestattet mit Löffel- und/oder Griffausschnitt.

Wasserdichte Steckdeckel aus Edelstahl mit Dichtungslippe sind universell einsetzbar zum Lagern, Kochen, Transportieren und Einfrieren.



CHECK.
Organisieren
via QR-CODE.

Rieber
The mobile kitchen company.



GN-Behälter Edelstahl ohne Griffe

GN 1/1

Bezeichnung:	Tiefe/mm:	Artikel-Nr.:	Preis
11020	20	84010112	14,34 €
11040	40	84010111	19,82 €
11055	55	84010159	21,42 €
11065	65	84010110	19,82 €
11100	100	84010109	24,43 €
11150	150	84010108	39,94 €
11200	200	84010107	47,26 €

GN 2/3

Bezeichnung:	Tiefe/mm:	Artikel-Nr.:	Preis
23020	20	84010118	14,52 €
23040	40	84010117	17,60 €
23055	55	84010197	22,40 €
23065	65	84010116	21,42 €
23100	100	84010115	25,42 €
23150	150	84010114	34,28 €
23200	200	84010113	49,97 €

GN 1/2

Bezeichnung:	Tiefe/mm:	Artikel-Nr.:	Preis
12020	20	84010124	11,63 €
12040	40	84010123	15,08 €
12055	55	84010160	16,31 €
12065	65	84010122	13,97 €
12100	100	84010121	16,06 €
12150	150	84010120	27,14 €
12200	200	84010119	31,51 €

GN 1/3

Bezeichnung:	Tiefe/mm:	Artikel-Nr.:	Preis
13020	20	84010130	10,77 €
13040	40	84010129	13,35 €
13065	65	84010128	13,05 €
13100	100	84010127	16,25 €
13150	150	84010126	24,49 €
13200	200	84010125	29,23 €

GN 1/4

Bezeichnung:	Tiefe/mm:	Artikel-Nr.:	Preis
14020	20	84010135	9,97 €
14065	65	84010134	15,75 €
14100	100	84010133	16,62 €
14150	150	84010132	23,69 €
14200	200	84010131	28,25 €

GN 2/8

Bezeichnung:	Tiefe/mm:	Artikel-Nr.:	Preis
28020	20	84010139	17,54 €
28065	65	84010138	18,09 €
28100	100	84010137	22,15 €
28150	150	84010136	35,39 €
28200	200	84010163	46,52 €

GN-Behälter Edelstahl mit versenk. Griffen

GN 1/1

Bezeichnung:	Tiefe/mm:	Artikel-Nr.:	Preis
11055f	55	84010259	32,68 €
11065f	65	84010204	31,63 €
11100f	100	84010203	36,68 €
11150f	150	84010202	47,88 €
11200f	200	84010201	61,54 €

GN 2/3

Bezeichnung:	Tiefe/mm:	Artikel-Nr.:	Preis
23065f	65	84010208	30,52 €
23100f	100	84010207	36,25 €
23150f	150	84010206	46,03 €
23200f	200	84010205	60,74 €

GN 1/2

Bezeichnung:	Tiefe/mm:	Artikel-Nr.:	Preis
12055f	55	84010260	27,57 €
12065f	65	84010212	21,42 €
12100f	100	84010211	25,05 €
12150f	150	84010210	34,59 €
12200f	200	84010209	37,05 €

GN 1/3

Bezeichnung:	Tiefe/mm:	Artikel-Nr.:	Preis
13065f	65	84010216	24,55 €
13100f	100	84010215	27,26 €
13150f	150	84010214	33,42 €
13200f	200	84010213	38,03 €

GN 1/4

Bezeichnung:	Tiefe/mm:	Artikel-Nr.:	Preis
14065f	65	84010220	21,60 €
14100f	100	84010219	26,95 €
14150f	150	84010218	33,48 €
14200f	200	84010217	40,25 €

GN 2/8

Bezeichnung:	Tiefe/mm:	Artikel-Nr.:	Preis
28065f	65	84010223	26,77 €
28100f	100	84010222	31,51 €
28150f	150	84010221	45,60 €
28200f	200	84010242	58,52 €

Flachdeckel und wasserdichte Steckdeckel

GN 1/1

Bez.:	Löffel-/Griffausschnitt:	Artikel-Nr.:	Preis:
Flachdeckel 111	nein / nein	84030101	18,95 €
Flachdeckel 1111	ja / nein	84030201	22,40 €
Flachdeckel 111a	nein / ja	84030301	22,71 €
Flachdeckel 1111a	ja / ja	84030401	25,05 €
Steckdeckel 115	-	84080101	70,77 €

GN 2/3

Bez.:	Löffel-/Griffausschnitt:	Artikel-Nr.:	Preis:
Flachdeckel 231	nein / nein	84030102	16,92 €
Flachdeckel 2311	ja / nein	84030202	20,62 €
Flachdeckel 231a	nein / ja	84030302	20,80 €
Flachdeckel 2311a	ja / ja	84030402	24,06 €
Steckdeckel 235	-	84080102	64,00 €

GN 1/2

Bez.:	Löffel-/Griffausschnitt:	Artikel-Nr.:	Preis:
Flachdeckel 121	nein / nein	84030103	12,37 €
Flachdeckel 1211	ja / nein	84030203	16,06 €
Flachdeckel 121a	nein / ja	84030303	17,60 €
Flachdeckel 1211a	ja / ja	84030403	18,65 €
Steckdeckel 125	-	84080103	46,16 €

GN 1/3

Bez.:	Löffel-/Griffausschnitt:	Artikel-Nr.:	Preis:
Flachdeckel 131	nein / nein	84030104	10,89 €
Flachdeckel 1311	ja / nein	84030204	13,60 €
Flachdeckel 131a	nein / ja	84030304	14,52 €
Flachdeckel 1311a	ja / ja	84030404	16,92 €
Steckdeckel 135	-	84080104	38,52 €

GN 1/4

Bez.:	Löffel-/Griffausschnitt:	Artikel-Nr.:	Preis:
Flachdeckel 141	nein / nein	84030105	9,11 €
Flachdeckel 1411	ja / nein	84030205	13,42 €
Flachdeckel 141a	nein / ja	84030305	13,54 €
Flachdeckel 1411a	ja / ja	84030405	16,19 €
Steckdeckel 145	-	84080105	36,12 €

GN 2/8

Bez.:	Löffel-/Griffausschnitt:	Artikel-Nr.:	Preis:
Flachdeckel 281	nein / nein	84030123	13,54 €
Flachdeckel 2811	ja / nein	84030217	16,92 €
Flachdeckel 281a	nein / ja	84030317	16,92 €
Flachdeckel 2811a	ja / ja	84030423	20,62 €
Steckdeckel 285	-	84080106	33,11 €



Mit dem Digitalisierungs- und Organisationssystem CHECK ist in Kombination mit dem Behälter Mehrwegsystem gastronnorm360 und der eindeutigen Identifizierung via QR-Code eine optimierte Organisation, Rückverfolgbarkeit und Transparenz (HAC-CP) über die gesamte Prozesskette im Food Flow möglich. Fragen Sie an!

Besuchen Sie unseren [Onlineshop ...](#)



GN-DECKEL

vaculid Deckel

Vakuumbareder Edelstahldeckel zum Lagern, Transportieren und Garen von Speisen. Mit Silikondichtung in rot, passend auf Rieber GN-Behälter zum Vakuumieren und Rieber thermoplates. Funktioniert mittels professioneller Vakuumpumpen (Kammer- und Schlauchpumpe) sowie mit normaler Vakuumpumpe.

	GN 1/2	GN 1/3	GN 1/6
Artikel-Nr.:	84011045	84011042	84011041
Preis:	118,00 €	106,00 €	70,90 €

Transparenter Kunststoffdeckel

Artikel-Nr.:	84200165
Preis:	18,10 €

GN-BEHÄLTER

Gelochte GN-Behälter aus Edelstahl zum Einsetzen in geschlossene GN-Behälter



GN-Behälter gelocht, ohne Griff

GN 1/1

Bezeichnung:	Tiefe/mm:	Artikel-Nr.:	Preis:
11024	20	84020136	32,00 €
11054	55	84020108	35,32 €
11094	90	84020107	41,42 €
11144	140	84020106	57,23 €
11194	190	84020105	73,85 €

GN 1/2

Bezeichnung:	Tiefe/mm:	Artikel-Nr.:	Preis:
12054	55	84020122	28,37 €
12094	90	84020121	31,51 €
12144	140	84020120	44,80 €
12194	190	84020119	52,37 €



GN-Behälter gelocht, mit Stapelklappgriff

GN 1/1

Bezeichnung:	Tiefe/mm:	Artikel-Nr.:	Preis:
11054K	55	84020208	52,37 €
11094K	90	84020207	56,68 €
11144K	140	84020206	71,39 €
11194K	190	84020205	86,77 €

GN 1/2

Bezeichnung:	Tiefe/mm:	Artikel-Nr.:	Preis:
12094K	90	84020211	46,89 €
12144K	140	84020210	58,83 €
12194K	190	84020209	65,23 €

GN-Behälter VAC Edelstahl

GN 1/2

Bezeichnung:	Tiefe/mm:	Artikel-Nr.:	Preis:
GN 1/2 vacuum	65	84010195	21,48 €
GN 1/2 vacuum	100	84010198	23,88 €
GN 1/2 vacuum	150	84010199	31,51 €

GN 1/3

Bezeichnung:	Tiefe/mm:	Artikel-Nr.:	Preis:
GN 1/3 vacuum	65	84010183	16,74 €
GN 1/3 vacuum	100	84010127	16,25 €

GN 1/6

Bezeichnung:	Tiefe/mm:	Artikel-Nr.:	Preis:
GN 1/6 vacuum	65	84010143	12,68 €
GN 1/6 vacuum	100	84010142	14,52 €

THERMOPLATES ZUBEHÖR

Polycarbonat-Flachdeckel

	GN 1/1	GN 2/3	GN 1/2	GN 1/3
Artikel-Nr.:	84200105	84200114	84200106	84200107
Preis:	15,75 €	15,20 €	8,98 €	6,34 €

Wasserdichter Steckdeckel

› Edelstahl

Artikel-Nr.:	84080101	84080102	84080103	84080104
Preis:	70,77 €	64,00 €	46,16 €	38,52 €

Steckdeckel

- › Edelstahl
- › stapelbar
- › mit Griffausschnitt

Artikel-Nr.:	84090202	84090203	84090204
Preis:	32,19 €	21,42 €	18,83 €

THERMOPLATES



CHECK.
Organisieren
via QR-CODE.

Rieber

The mobile kitchen company.

thermoplates – der Kochtopf im GN-Format

Vereinfachen Sie Ihre Arbeitsabläufe. Mit der innovativen Technologie – umgesetzt in den Rieber thermoplates. Durch das patentierte Mehrschichtmaterial SWISS-PLY haben die thermoplates eine wesentlich höhere Energie-Leitfähigkeit und sind so insbesondere bei Warm-/Kaltübergängen ideal einsetzbar. Und das spart nicht nur Energie, sondern auch Zeit: Ob Sie bei -20°C oder bei 220°C arbeiten, Ihre thermoplates unterstützen Sie von der Lagerung über die Vor- und Zubereitung bis hin zur Ausgabe – ohne Umfüllen. Gleichzeitig sind alle thermoplates auf Basis der Gastronorm entwickelt und so durchgängig kompatibel mit bereits bestehenden Systemen. Beachten Sie auch das dazu passende kompatible Deckelsystem. Für das K-POT-Programm sind die thermoplates C (mit abgerundeten Ecken) geeignet. Insbesondere der vaculid Deckel zum Vakuumieren erlaubt sicheres und längeres Lagern von Speisen in den Behältern, sicheres Transportieren und Niedertemperaturgaren.



thermoplates

- › Nano-Oberflächenbehandelt
- › mit Griffen (ohne Griffe auf Anfrage)
- › Materialstärke 4,0 mm

GN 1/1

Tiefe/mm:	Inhalt/l:	Artikel-Nr.:	Preis:
20	-	84010935	206,00 €

GN 2/3

Tiefe/mm:	Inhalt/l:	Artikel-Nr.:	Preis:
20	-	84010936	169,00 €



thermoplates

- › Nano-Oberflächenbehandelt
- › mit Griffen (ohne Griffe auf Anfrage)
- › Materialstärke 2,6 mm

GN 1/1

Tiefe/mm:	Inhalt/l:	Artikel-Nr.:	Preis:
40	2,5	84010903	206,00 €
65	6,0	84010902	233,00 €
100	10,0	84010901	239,00 €

GN 2/3

Tiefe/mm:	Inhalt/l:	Artikel-Nr.:	Preis:
40	2,0	84010907	169,00 €
65	4,0	84010906	197,00 €
100	7,0	84010905	203,00 €

GN 1/2

Tiefe/mm:	Inhalt/l:	Artikel-Nr.:	Preis:
40	1,5	84010911	159,00 €
65	3,0	84010910	184,00 €
100	5,0	84010909	192,00 €

GN 1/3

Tiefe/mm:	Inhalt/l:	Artikel-Nr.:	Preis:
20	-	84010939	134,00 €
40	1,0	84010940	134,00 €
65	2,0	84010941	160,00 €
100	3,0	84010946	177,00 €

GN 1/2

Tiefe/mm:	Inhalt/l:	Artikel-Nr.:	Preis:
20	-	84010937	159,00 €



thermoplates

- › beschichtet
- › mit Griffen (ohne Griffe auf Anfrage)
- › Materialstärke 4,0 mm

GN 1/1

Tiefe/mm:	Inhalt/l:	Artikel-Nr.:	Preis:
20	-	84010932	218,00 €

GN 2/3

Tiefe/mm:	Inhalt/l:	Artikel-Nr.:	Preis:
20	-	84010933	183,00 €

GN 1/2

Tiefe/mm:	Inhalt/l:	Artikel-Nr.:	Preis:
20	-	84010934	169,00 €



thermoplates

- › beschichtet
- › mit Griffen (ohne Griffe auf Anfrage)
- › Materialstärke 2,6 mm

GN 1/1

Tiefe/mm:	Inhalt/l:	Artikel-Nr.:	Preis:
40	2,5	84010922	218,00 €
65	6,0	84010921	243,00 €
100	10,0	84010920	251,00 €

GN 2/3

Tiefe/mm:	Inhalt/l:	Artikel-Nr.:	Preis:
40	2,0	84010926	183,00 €
65	4,0	84010925	207,00 €
100	7,0	84010924	215,00 €

GN 1/2

Tiefe/mm:	Inhalt/l:	Artikel-Nr.:	Preis:
40	1,5	84010930	169,00 €
65	3,0	84010929	197,00 €
100	5,0	84010928	203,00 €

GN 1/3

Tiefe/mm:	Inhalt/l:	Artikel-Nr.:	Preis:
20	-	84010942	147,00 €
40	1,0	84010943	147,00 €
65	2,0	84010944	170,00 €
100	3,0	84010945	188,00 €

GN-WARMHALTEBEHÄLTER

- › aus Aluminiumguss
- › Gerichte bequem im GN-Bräter am Herd anschmoren und braten
- › kein Verwinden und Verziehen des Bräters durch 10 mm starken Thermoboden
- › beste Brat- und Garergebnisse durch gute und sehr gleichmäßige Wärmespeicherung und -abgabe



Bratplatte GN 1/2*

L x B x H/mm:	Artikel-Nr.:	Preis:
330 x 270 x 20	22733	63,82 €
330 x 270 x 20 (Edelstahlgriffe)	22733G	81,39 €



Bratplatte GN 1/2*

L x B x H/mm:	Artikel-Nr.:	Preis:
330 x 270 x 55	52733	83,48 €
330 x 270 x 55 (Edelstahlgriffe)	52733G	102,00 €



Bratplatte GN 2/3*

L x B x H/mm:	Artikel-Nr.:	Preis:
370 x 330 x 20	23733	67,43 €
370 x 330 x 20 (Edelstahlgriffe)	23733G	79,51 €



Bratplatte GN 2/3*

L x B x H/mm:	Artikel-Nr.:	Preis:
370 x 330 x 55	53733	87,66 €
370 x 330 x 55 (Edelstahlgriffe)	53733G	116,00 €



Bratplatte GN 2/4*

L x B x H/mm:	Artikel-Nr.:	Preis:
530 x 160 x 20	25316	85,79 €
530 x 160 x 20 (Edelstahlgriffe)	25316G	98,34 €



Bratplatte GN 2/4*

L x B x H/mm:	Artikel-Nr.:	Preis:
530 x 160 x 55	55316	89,97 €
530 x 160 x 55 (Edelstahlgriffe)	55316G	103,00 €



Bratplatte GN 1/1*

L x B x H/mm:	Artikel-Nr.:	Preis:
530 x 330 x 20	25333	96,25 €
530 x 330 x 20 (Edelstahlgriffe)	25333G	115,00 €



Bratplatte GN 1/1*

L x B x H/mm:	Artikel-Nr.:	Preis:
530 x 330 x 55	55333	108,00 €
530 x 330 x 55 (Edelstahlgriffe)	55333G	136,00 €



Bratplatte GN 1/1 Grillboden*

L x B x H/mm:	Artikel-Nr.:	Preis:
530 x 330 x 20	25333Grill	96,25 €
530 x 330 x 20 (Edelstahlgriffe)	25333GG	115,00 €



Bratplatte GN 1/1 Grillboden*

L x B x H/mm:	Artikel-Nr.:	Preis:
530 x 330 x 55	55333Grill	108,00 €
530 x 330 x 55 (Edelstahlgriffe)	55333GG	136,00 €



Bratplatte GN 1/1 BBQ-Grillboden*

L x B x H/mm:	Artikel-Nr.:	Preis:
530 x 330 x 20	25333-BBQ	96,25 €
530 x 330 x 20 (Edelstahlgriffe)	25333G-BBQ	126,00 €



Bratplatte GN 1/1 offene Raute

L x B x H/mm:	Artikel-Nr.:	Preis:
530 x 330 x 20	25333-BBQ-R	96,25 €
530 x 330 x 20 (Edelstahlgr.)	25333G-BBQ-R	126,00 €

*Auf Anfrage auch als Induktionsvariante erhältlich.

GN-BEHÄLTER POLYCARBONAT



- › Aufbewahren, Transportieren und Servieren – alles in einer Schale
- › verformen sich nicht und sind für Gastronom-Spezifikationen konzipiert
- › temperaturbeständig von -40°C bis +99°C
- › spülmaschinenfest und stapelbar
- › Farbe: **durchsichtig (135)**
- › Farbe: **schwarz (110)** und **weiß (148)** auf Anfrage (Modelle 18 CW und 28 CW nur in durchsichtig lieferbar)

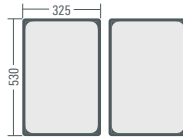

GN 1/1

Bezeichnung:	Höhe/mm:	Artikel-Nr.:	Preis:
GN-Deckel 1/1 Flachdeckel	-	10CWC135	8,03 €
GN-Deckel 1/1 mit Griff	-	10CWCH135	8,03 €
GN-Behälter 1/1	65	12CW135	9,57 €
GN-Behälter 1/1	100	14CW135	12,18 €
GN-Behälter 1/1	150	16CW135	16,42 €
GN-Behälter 1/1	200	18CW135	17,63 €
GN-Siebeinsatz 1/1	76	13CLRCW135	14,37 €
GN-Siebeinsatz 1/1	127	15CLRCW135	17,39 €
GN-Abtropfplatte 1/1	-	10CWD135	6,92 €

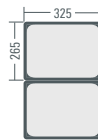

GN 1/2

Bezeichnung:	Höhe/mm:	Artikel-Nr.:	Preis:
GN-Deckel 1/2 Flachdeckel	-	20CWC135	4,20 €
GN-Deckel 1/2 mit Griff	-	20CWCH135	4,20 €
GN-Behälter 1/2	65	22CW135	5,29 €
GN-Behälter 1/2	100	24CW135	6,60 €
GN-Behälter 1/2	150	26CW135	8,51 €
GN-Behälter 1/2	200	28CW135	10,82 €
GN-Siebeinsatz 1/2	76	23CLRCW135	7,78 €
GN-Siebeinsatz 1/2	127	25CLRCW135	10,03 €
GN-Abtropfplatte 1/2	-	20CWD135	3,25 €

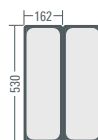

GN 2/4

Bezeichnung:	Höhe/mm:	Artikel-Nr.:	Preis:
GN-Deckel 2/4 Flachdeckel	-	20LPCWC135	7,32 €
GN-Behälter 2/4	65	22LPCW135	8,57 €
GN-Behälter 2/4	100	24LPCW135	10,69 €

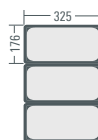

GN 1/3

Bezeichnung:	Höhe/mm:	Artikel-Nr.:	Preis:
GN-Deckel 1/3 Flachdeckel	-	30CWC135	3,08 €
GN-Deckel 1/3 mit Griff	-	30CWCH135	3,08 €
GN-Behälter 1/3	65	32CW135	4,02 €
GN-Behälter 1/3	100	34CW135	5,48 €
GN-Behälter 1/3	150	36CW135	6,35 €
GN-Behälter 1/3	200	38CW135	8,23 €
GN-Siebeinsatz 1/3	76	33CLRCW135	6,48 €
GN-Siebeinsatz 1/3	127	35CLRCW135	7,51 €
GN-Abtropfplatte 1/3	-	30CWD135	2,98 €

GN 1/4

Bezeichnung:	Höhe/mm:	Artikel-Nr.:	Preis:
GN-Deckel 1/4 Flachdeckel	-	40CWC135	2,80 €
GN-Deckel 1/4 mit Griff	-	40CWCH135	2,80 €
GN-Behälter 1/4	65	42CW135	4,08 €
GN-Behälter 1/4	100	44CW135	4,74 €
GN-Behälter 1/4	150	46CW135	5,48 €
GN-Abtropfplatte 1/4	-	40CWD135	2,49 €

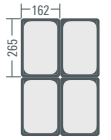

GN 1/6

Bezeichnung:	Höhe/mm:	Artikel-Nr.:	Preis:
GN-Deckel 1/6 Flachdeckel	-	60CWC135	2,22 €
GN-Deckel 1/6 mit Griff	-	60CWCH135	2,43 €
GN-Behälter 1/6	65	62CW135	2,92 €
GN-Behälter 1/6	100	64CW135	3,31 €
GN-Behälter 1/6	150	66CW135	4,40 €
GN-Siebeinsatz 1/6	76	63CLRCW135	3,89 €
GN-Siebeinsatz 1/6	127	65CLRCW135	5,17 €
GN-Abtropfplatte 1/6	-	60CWD135	1,31 €

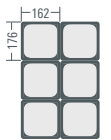

GN 1/9

Bezeichnung:	Höhe/mm:	Artikel-Nr.:	Preis:
GN-Deckel 1/9 Flachdeckel	-	90CWC135	2,49 €
GN-Behälter 1/9	65	92CW135	2,98 €
GN-Behälter 1/9	100	94CW135	3,62 €
GN-Abtropfplatte 1/9	-	90CWD135	1,18 €

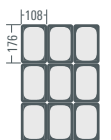



GN-BEHÄLTER POLYPROPYLEN

- › wirtschaftliche Alternative zur Aufbewahrung von Speisen
- › transparentes Polypropylenmaterial lässt den Inhalt erkennen und ist extrem chemikalienfest
- › temperaturbeständig von -40°C bis +70°C
- › entspricht den Spezifikationen für Gastronorm-Speisebehälter

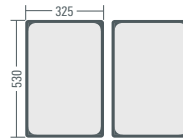

GN 1/1

Bezeichnung:	H/mm:	Artikel-Nr.:	Preis:
GN-Abtropfplatte 1/1	-	10PPD190	5,97 €
GN-Deckel 1/1 luftdicht	-	10PPCWSC190	5,66 €
GN-Behälter 1/1	65	12PP190	6,42 €
GN-Behälter 1/1	100	14PP190	8,12 €
GN-Behälter 1/1	150	16PP190	10,42 €
GN-Behälter 1/1	200	18PP190	13,95 €

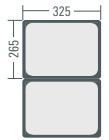

GN 1/2

Bezeichnung:	H/mm:	Artikel-Nr.:	Preis:
GN-Abtropfplatte 1/2	-	20PPD190	2,82 €
GN-Deckel 1/2 luftdicht	-	20PPCWSC190	3,51 €
GN-Behälter 1/2	65	22PP190	3,92 €
GN-Behälter 1/2	100	24PP190	4,89 €
GN-Behälter 1/2	150	26PP190	6,28 €
GN-Behälter 1/2	200	28PP190	8,34 €

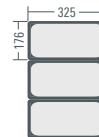

GN 1/3

Bezeichnung:	H/mm:	Artikel-Nr.:	Preis:
GN-Abtropfplatte 1/3	-	30PPD190	2,68 €
GN-Deckel 1/3 luftdicht	-	30PPCWSC190	2,63 €
GN-Behälter 1/3	65	32PP190	2,92 €
GN-Behälter 1/3	100	34PP190	3,98 €
GN-Behälter 1/3	150	36PP190	4,65 €

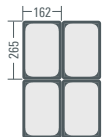

GN 1/4

Bezeichnung:	H/mm:	Artikel-Nr.:	Preis:
GN-Abtropfplatte 1/4	-	40PPD190	2,18 €
GN-Deckel 1/4 luftdicht	-	40PPCWSC190	2,32 €
GN-Behälter 1/4	65	42PP190	2,92 €
GN-Behälter 1/4	100	44PP190	3,48 €
GN-Behälter 1/4	150	46PP190	3,98 €

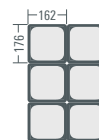

GN 1/6

Bezeichnung:	H/mm:	Artikel-Nr.:	Preis:
GN-Abtropfplatte 1/6	-	60PPD190	1,43 €
GN-Deckel 1/6 luftdicht	-	60PPCWSC190	1,80 €
GN-Behälter 1/6	65	62PP190	2,29 €
GN-Behälter 1/6	100	64PP190	2,60 €
GN-Behälter 1/6	150	66PP190	3,37 €

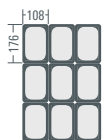

GN 1/9

Bezeichnung:	H/mm:	Artikel-Nr.:	Preis:
GN-Abtropfplatte 1/9	-	90PPD190	1,11 €
GN-Deckel 1/9 luftdicht	-	90PPCWSC190	1,63 €
GN-Behälter 1/9	65	92PP190	1,80 €
GN-Behälter 1/9	100	94PP190	2,88 €



FRISCHHALTEBOXEN



- › Multifunktionsboxen PP Classic
- › mikrowellen-, tiefkühl- und spülmaschinengeeignet
- › 100% luft- und wasserdicht durch den speziell entwickelten Silikonring im Deckel, der die Box hermetisch verschließt



L x B x H/mm: 108 x 88 x 48
 Inhalt/l: 0,18
 Artikel-Nr.: 11100000805
 Preis: 1,77 €



L x B x H/mm: 135 x 102 x 52
 Inhalt/l: 0,35
 Artikel-Nr.: 11100000806
 Preis: 1,83 €



L x B x H/mm: 135 x 102 x 68
 Inhalt/l: 0,47
 Artikel-Nr.: 11100000807
 Preis: 2,06 €



L x B x H/mm: 181 x 128 x 88
 Inhalt/l: 1,10
 Artikel-Nr.: 111000008150
 Preis: 2,95 €



L x B x H/mm: 205 x 134 x 52
 Inhalt/l: 0,80
 Artikel-Nr.: 111000008161
 Preis: 3,37 €



L x B x H/mm: 205 x 134 x 69
 Inhalt/l: 1,00
 Artikel-Nr.: 111000008171
 Preis: 3,60 €



L x B x H/mm: 232 x 165 x 95
 Inhalt/l: 2,30
 Artikel-Nr.: 11100000825
 Preis: 4,66 €



L x B x H/mm: 151 x 108 x 69
 Inhalt/l: 0,60
 Artikel-Nr.: 11100000811
 Preis: 2,18 €



L x B x H/mm: 155 x 155 x 60
 Inhalt/l: 0,87
 Artikel-Nr.: 11100000823
 Preis: 2,83 €



L x B x H/mm: 135 x 102 x 118
 Inhalt/l: 0,85
 Artikel-Nr.: 11100000808
 Preis: 2,31 €



L x B x H/mm: 135 x 102 x 185
 Inhalt/l: 1,30
 Artikel-Nr.: 11100000809
 Preis: 2,78 €



L x B x H/mm: 151 x 108 x 185
 Inhalt/l: 1,80
 Artikel-Nr.: 11100000813
 Preis: 3,43 €

- › Boroseal aus Borosilikatglas
- › backofen- (bis 400°C), mikrowellen-, tiefkühl- und spülmaschinengeeignet
- › 100% luft- und wasserdicht durch den speziell entwickelten Silikonring im Deckel, der die Box hermetisch verschließt



L x B x H/mm: 150 x 110 x 57
 Inhalt/l: 0,38
 Artikel-Nr.: 11600000422
 Preis: 4,20 €

L x B x H/mm: 175 x 130 x 64
 Inhalt/l: 0,63
 Artikel-Nr.: 11600000428
 Preis: 5,32 €

L x B x H/mm: 200 x 152 x 74
 Inhalt/l: 1,00
 Artikel-Nr.: 11600000445
 Preis: 7,26 €

L x B x H/mm: 251 x 189 x 88
 Inhalt/l: 2,00
 Artikel-Nr.: 11600000455
 Preis: 11,11 €



L x B x H/mm: 120 x 120 x 65
 Inhalt/l: 0,30
 Artikel-Nr.: 11600000205
 Preis: 3,54 €

L x B x H/mm: 140 x 140 x 67
 Inhalt/l: 0,50
 Artikel-Nr.: 11600000214
 Preis: 4,26 €

L x B x H/mm: 155 x 155 x 69
 Inhalt/l: 0,75
 Artikel-Nr.: 11600000224
 Preis: 5,08 €

Diese und weitere Boxen
 finden Sie in unserem Onlineshop ...



POLYCARBONAT VORRATSBEHÄLTER

- › hergestellt aus praktisch unzerbrechlichem Camwear Polycarbonat
- › breite eingeformte Griffe erleichtern das Tragen größerer Modelle
- › durchsichtig mit Maßskala
- › Dichtungsdeckel haben eine Innen- und Außendichtung und sind selbst während des Transports schwappsicher



Dichtungsdeckel

Für Behälter:	Artikel-Nr.:	Preis:
1,90 und 3,80 l	SFC2SCPP190	3,05 €
5,70 und 7,60 l	SFC6SCPP190	3,77 €
11,40, 17,20 und 20,80 l	SFC12SCPP190	5,54 €



Vorratsbehälter

L x B x H/mm:	Inhalt/l:	Artikel-Nr.:	Preis:
185 x 185 x 100	1,90	2SFSCW135	7,51 €
185 x 185 x 187	3,80	4SFSCW135	11,43 €

Vorratsbehälter

L x B x H/mm:	Inhalt/l:	Artikel-Nr.:	Preis:
215 x 215 x 187	5,70	6SFSCW135	14,89 €
215 x 215 x 230	7,60	8SFSCW135	17,43 €



Vorratsbehälter

L x B x H/mm:	Inhalt/l:	Artikel-Nr.:	Preis:
256 x 310 x 210	11,40	12SFSCW135	23,23 €

Vorratsbehälter

L x B x H/mm:	Inhalt/l:	Artikel-Nr.:	Preis:
256 x 310 x 320	17,20	18SFSCW135	34,46 €

Vorratsbehälter

L x B x H/mm:	Inhalt/l:	Artikel-Nr.:	Preis:
256 x 310 x 400	20,80	22SFSCW135	43,69 €

ALLZWECKWAGEN

- › hergestellt aus FDA-geprüftem Material, d.h. es sind keine Einlagen erforderlich
- › zum Aufbewahren von Trockenvorräten wie Mehl oder Getreide
- › hygienischer Schiebedeckel reduziert Handhabung und ermöglicht rasche Inhaltserkennung
- › Schaufel im Lieferumfang nicht inbegriffen



Allzweckwagen

L x B x H/mm:	Inhalt/l:	Artikel-Nr.:	Preis:
330 x 750 x 710	81,00	IBS20148	301,00 €

Allzweckwagen

L x B x H/mm:	Inhalt/l:	Artikel-Nr.:	Preis:
420 x 750 x 710	102,00	IBS27148	313,00 €

Allzweckwagen

L x B x H/mm:	Inhalt/l:	Artikel-Nr.:	Preis:
550 x 750 x 710	140,00	IBS37148	330,00 €



Vorratsdose

Kunststoff, natur, inkl. dichtschießendem Deckel (Deckel nicht spülmaschinene geeignet), alle Größe stapelbar, bruchstabil

L x B x H/mm:	Inhalt/l:	Artikel-Nr.:	Preis:
170 x 140 x 150	2,00	230100	4,60 €
170 x 140 x 210	3,00	230110	5,62 €
170 x 140 x 345	5,00	230120	7,32 €



Vorratsbehälter / Zutatenbehälter

abgerundete Ecken, glatte Oberfläche, um sauberes Reinigen zu gewährleisten, Deckel durchsichtig

L x B x H/mm:	Inhalt/l:	Artikel-Nr.:	Preis:
375 x 310 x 215	8,00	200891	46,05 €
595 x 280 x 430	20,00	200892	119,00 €
630 x 480 x 430	40,00	200893	131,00 €



Wandaufhänger

stabile Ausführung, weiß beschichtet (Polyamid), für max. 6 Dosen

L x B x H/mm:	Artikel-Nr.:	Preis:
900 x 190 x 160	230130	32,88 €



Messbecher

PP, mit geschlossenem Griff, Farbe natur, geprägte Skala und blauer Skalendruck, Liter- und Milliliter-Einteilung, bis 95°C erhitzen

Inhalt/l:	Artikel-Nr.:	Preis:
0,50	200011	2,23 €
1,00	200012	3,71 €
2,00	200013	6,03 €
3,00	200014	7,14 €
5,00	200015	8,66 €



Messbecher-Deckel

PP, Farbe natur, bis 95°C erhitzen

für Messbecher Art.-Nr.:	Artikel-Nr.:	Preis:
200012 / 1,00 l	206112	1,08 €
200013 / 2,00 l	206113	1,20 €



Rührschüssel

PP, natur-weiß, bruchsicher und hygienisch, stapelbar, auch für Mikrowellengeräte geeignet

ø/mm:	H/mm:	Inhalt/l:	Artikel-Nr.:	Preis:
190	79	1,00	290000	2,98 €
240	115	2,50	290010	4,11 €
280	135	4,50	290020	4,72 €
325	147	6,00	290030	6,51 €
360	165	9,00	290040	7,63 €
400	185	13,00	290050	10,31 €



Deckel

PP

ø/mm:	für Schüssel Art.-Nr.:	Artikel-Nr.:	Preis:
190	290000	290070	1,34 €
240	290010	290071	2,23 €
280	290020	290072	2,86 €
325	290030	290073	3,48 €
360	290040	290074	5,17 €
400	290050	290075	5,35 €



Schüssel

PP, weiß, tiefe Form

ø/mm:	Inhalt/l:	Artikel-Nr.:	Preis:
160	0,75	221020	1,69 €
200	1,60	221021	2,42 €
240	2,60	221022	3,26 €
280	4,50	221023	5,22 €
320	6,50	221024	6,34 €
360	9,50	221025	8,43 €
400	12,50	221026	10,49 €



Fahrgestell für Kübel

Edelstahl, verstellbar

Artikel-Nr.:	Preis:
202098	79,96 €



Kübel/Deckel

HD PE, weiß, mit zwei Griffen

ø/mm:	H/mm:	Inhalt/l:	Artikel-Nr.:	Preis:
310-390	410	35,00	202000	22,75 €
Deckel für Kübel 202000			202005	9,06 €
360-450	480	50,00	202010	31,91 €
Deckel für Kübel 202010			202015	9,95 €
390-490	575	75,00	202020	42,57 €
Deckel für Kübel 202020			202025	11,91 €
410-520	670	100,00	202030	78,79 €
Deckel für Kübel 202030			202035	12,63 €



Stapelbehälter

HD PE, weiß, mit Deckel

L x B x H/mm:	Inhalt/l:	Artikel-Nr.:	Preis:
560 x 410 x 290	50,00	202100	36,37 €
630 x 440 x 330	65,00	202110	43,91 €
740 x 460 x 360	90,00	202120	59,16 €



Eimer

NPE, weiß, schwere Qualität, mit Ausguss, Metallbügel und Literskala

ø/mm:	H/mm:	Inhalt/l:	Artikel-Nr.:	Preis:
280	300	10,00	200830	33,86 €
320	330	15,00	200840	48,19 €



Teigwanne rechteckig

PE, weiß

L x B x H/mm:	Inhalt/l:	Artikel-Nr.:	Preis:
440 x 320 x 155	12,00	200962	13,38 €
530 x 405 x 145	20,00	200960	28,55 €



Teigwanne rund

PE, weiß

ø/mm:	H/mm:	Inhalt/l:	Artikel-Nr.:	Preis:
370	175	14,00	200970	20,08 €
420	150	19,00	200971	26,55 €

Aufbewahrungs- und Lagerungsartikel von SCHNEIDER finden Sie in unserem Onlineshop ...



SEIHER & SCHÜSSELN



Seiher konisch

- › CNS 18/10
- › hohe Seitenlochung für schnellen Wasserablauf
- › Boden mit Dreipunktauflage

ø x H/mm:	Inhalt/l:	Artikel-Nr.:	Preis:
200 x 92	1,90	16020	31,34 €
240 x 105	3,40	16024	35,26 €
280 x 128	5,50	16028	39,19 €



Gemüseseiher

- › CNS 18/10
- › hohe Seitenlochung für schnellen Wasserablauf
- › mit 2 Haltegriffen

ø x H/mm:	Inhalt/l:	Artikel-Nr.:	Preis:
400 x 161	11,80	23120	74,49 €



Schüssel

- › CNS 18/10
- › mit bordiertem Rand
- › flache konische Form

ø x H/mm:	Inhalt/l:	Artikel-Nr.:	Preis:
160 x 61	0,70	15816	15,65 €
180 x 70	1,00	15818	18,00 €
200 x 80	1,50	15820	19,57 €
220 x 87	2,00	15822	21,92 €
270 x 105	3,50	15827	25,85 €
310 x 125	5,60	15831	31,34 €
350 x 140	8,30	15835	39,19 €
400 x 160	11,80	15840	45,46 €



Schüssel

- › CNS 18/10
- › hoch
- › mit Schüttrand

ø x H/mm:	Inhalt/l:	Artikel-Nr.:	Preis:
80 x 55	0,20	15668	15,65 €
120 x 78	0,70	15672	18,00 €
160 x 102	1,60	15676	23,49 €
200 x 125	3,10	15680	27,42 €
240 x 149	5,40	15684	35,26 €
280 x 172	8,50	15688	43,11 €

cent



Küchenschüssel

- › Edelstahl, rostfrei
- › konische, schwere Ausführung
- › mit gerolltem Rand

ø x H/mm:	Inhalt/l:	Artikel-Nr.:	Preis:
160 x 75	0,70	2091.16	1,89 €
200 x 85	1,30	2091.20	3,69 €
240 x 100	2,50	2091.24	5,90 €
280 x 110	3,50	2091.28	8,40 €
320 x 125	5,50	2091.32	11,49 €
360 x 145	7,50	2091.36	14,69 €
400 x 145	10,00	2091.40	17,69 €



Schnees Schlagkessel / Stelling

- › Edelstahl, poliert
- › Stelling rutschfest mit Gummifüßen

ø/mm:	Inhalt/l:	Artikel-Nr.:	Preis:
200	2,00	39669.20	18,69 €
260	4,00	39669.26	23,79 €
320	6,50	39669.32	33,39 €
Stelling	-	39670	8,49 €



Gemüseseiher

- › Edelstahl 18/4
- › zwei Haltegriffe
- › hochgezogene Lochung für schnelles Abfließen
- › Stelling

ø x H/mm:	Artikel-Nr.:	Preis:
360 x 200	163100	57,99 €
400 x 220	163101	67,99 €
450 x 240	163102	78,99 €



Messbecher

- › Polypropylen
- › mit erhobener Skala, 100 ml Skalierung

Inhalt/l:	ø x H/mm:	Artikel-Nr.:	Preis:
0,50	90 x 140	39253.05	2,85 €
1,00	120 x 170	39253.1	4,07 €
2,00	150 x 205	39253.2	7,08 €
3,00	170 x 240	39253.3	8,09 €
5,00	200 x 270	39253.5	8,99 €



Messbecher

- › Edelstahl 18/8
- › Maßeinteilung innen und außen

Inhalt/l:	ø x H/mm:	Artikel-Nr.:	Preis:
1,00	110 x 135	6035	8,99 €



Trichter

- › Polyethylen
- › mit Entlüftungslippen und Aufhängeöse

ø/mm:	Auslaufende/mm:	Artikel-Nr.:	Preis:
100	12	1164.1	0,99 €
120	12	1164.2	1,64 €
140	15	1164.3	1,99 €



Eimer

- › NPE (Niederdruck-Polyethylen)
- › mit Ausguss
- › Metallbügel
- › Literskala

Inhalt/l:	ø x H/mm:	Artikel-Nr.:	Preis:
12,00	-	1193.12	14,99 €
15,00	-	1193.15	15,99 €



Eimer

- › Edelstahl
- › mit Bodenreifen
- › mit Henkel

Inhalt/l:	ø x H/mm:	Artikel-Nr.:	Preis:
12,00	290 x 290	11702	43,99 €
15,00	300 x 330	11703	47,99 €



Trichter

- › Edelstahl
- › mit Aufhängeöse

Inhalt/l:	ø x H/mm:	Artikel-Nr.:	Preis:
10,00	-	39690	3,89 €
12,00	-	39530	4,29 €
15,00	-	39531	5,59 €



Fondanttrichter

- › Edelstahl 18/10
- › eine Öffnung

Ausführung:	H/mm:	Artikel-Nr.:	Preis:
Trichter, 1,90 l	230	2140	49,99 €
Ständer	200	2140.G	9,39 €



Fondanttrichter

- › Edelstahl 18/10
- › mit Innenskalierung
- › zwei austauschbare Düsen in ø 4 und 6 mm, ohne Düsen 11 mm

Ausführung:	H/mm:	Artikel-Nr.:	Preis:
Trichter, 1,20 l	230	16229	101,00 €



Sieb

- › Edelstahl
- › für Puderzucker und Kakao

ø/mm:	Artikel-Nr.:	Preis:
100	1190	7,59 €



Spitzhaarsieb

- › CNS 18/10
- › extra schwer

ø/mm:	Volumen/l:	Artikel-Nr.:	Preis:
240 (mit Metallbügel)	ca. 2,8	2183.24	72,69 €
200 (ohne Metallbügel)	ca. 2,0	39705.20	22,49 €
240 (ohne Metallbügel)	ca. 2,8	39705.24	26,99 €



Spitzsieb

- › CNS 18/10
- › mit Rundstiel

ø/mm:	Artikel-Nr.:	Preis:
240	11068	16,29 €

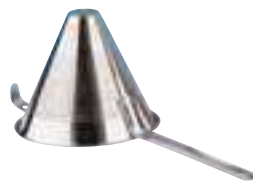

Spitzsieb

- › CNS 18/10

ø/mm:	Artikel-Nr.:	Preis:
200	2184.19	13,94 €



Großküchensieb

- › Edelstahl 18/8
- › schwere Ausführung

ø/mm:	Stiellänge/mm:	Artikel-Nr.:	Preis:
300	530	39675.01	67,99 €
350	530	39675.02	77,49 €



Profi-Küchensieb

- › Edelstahl 18/8
- › mit doppelter Gaze und breitem Rand

ø/mm:	Stiellänge/mm:	Artikel-Nr.:	Preis:
80	122	39708.08	3,99 €
120	160	39708.12	4,99 €
160	160	39708.16	5,99 €
200	205	39708.20	9,99 €
240	205	39708.24	11,99 €



Gewürzstreuer

- › Edelstahl 18/8

Ausführung:	ø x H/mm:	Artikel-Nr.:	Preis:
Lochung grob	70 x 90	6037	3,25 €
Lochung fein	70 x 90	6038	3,25 €
Drahtfeinsieb	70 x 90	6039	3,79 €



Käsestreuer

- › Edelstahl 18/8
- › schwere Ausführung

Inhalt/l:	ø x H/mm:	Artikel-Nr.:	Preis:
0,3	70 x 90	39689	3,25 €



Gewürzstreuer

- › Aluminium

Inhalt/l:	ø x H/mm:	Artikel-Nr.:	Preis:
0,6	80 x 190	2059	5,88 €





SINCE 1888



SCHNEE-, SCHLAG- & RÜHRBESEN



Schneebesen

- › CNS 18/10
- › schwere Qualität

Länge/mm:	Drähte:	Artikel-Nr.:	Preis:
250	14	24086	7,80 €
300	14	24087	7,80 €



Spiralbesen

- › CNS 18/10
- › schwere Qualität

Länge/mm:	Drähte:	Artikel-Nr.:	Preis:
220	-	95541	14,08 €
270	-	95542	14,08 €



Schlagbesen

- › CNS 18/10
- › schwere Qualität

Länge/mm:	Drähte:	Artikel-Nr.:	Preis:
300	24	24056	9,82 €
350	24	24057	10,94 €
400	24	24058	11,38 €



Rührbesen

- › CNS 18/10
- › schwere Qualität

Länge/mm:	Drähte:	Artikel-Nr.:	Preis:
350	16	24048	11,72 €
400	16	24049	12,51 €
450	16	24050	13,29 €

cent



Rührbesen

- › Edelstahl 18/8
- › mit Haken
- › zementierte, feste Drähte, 2,3 mm Stärke

Länge/mm:	Drähte:	Artikel-Nr.:	Preis:
200	8	11261	3,99 €
250	8	1811	4,49 €
300	8	1812	4,69 €
350	8	1813	4,89 €
400	8	1814	5,19 €
450	8	1815	5,99 €
500	8	1816	6,49 €
550	8	1817	6,99 €
600	8	1818	7,29 €



Schneebesen

- › Edelstahl 18/8
- › mit Haken
- › zementierte, flexible Drähte, 1,4 mm Stärke

Länge/mm:	Drähte:	Artikel-Nr.:	Preis:
200	12	11260	3,39 €
250	12	1801	3,79 €
300	12	1802	3,99 €
350	12	1803	4,19 €
400	12	1804	4,69 €
450	12	1805	4,99 €



Kesselrührbesen

- › Edelstahl 18/8
- › dicke Drähte
- › Griff wasserdicht mit Acryl verschlossen
- › nicht für feste Speisen

Länge/mm:	Drähte:	Artikel-Nr.:	Preis:
1250	8	39678.01	17,49 €

PFANNENWENDER & SCHAUFELN



Pfannenschaufel

- › CNS 18/10
- › fugenlos

Länge/mm:	Artikel-Nr.:	Preis:
490	24191	15,65 €



Pfannenschaufel gelocht

- › CNS 18/10
- › fugenlos

Länge/mm:	Artikel-Nr.:	Preis:
490	24192	15,65 €



Kipp-Pfannenschaufel

- › CNS 18/10
- › fugenlos

Länge/mm:	Artikel-Nr.:	Preis:
440	24193	31,34 €
650	24194	31,34 €



Fleischplattierer

- › CNS 18/10
- › konisches Funktionsteil sorgt für effektive Kraftverteilung

Länge/mm:	Artikel-Nr.:	Preis:
330	12819	27,42 €



Fischheber

- › CNS 18/10
- › fugenlos

Länge/mm:	Artikel-Nr.:	Preis:
310	168/330	12,12 €



Pfannenschaufel

- › CNS 18/10
- › fugenlos

Länge/mm:	Artikel-Nr.:	Preis:
280	162/280	10,38 €
360	162/360	12,31 €



Kipp-Bratpfannenschaufel

- › CNS 18/10
- › fugenlos

Länge/mm:	Artikel-Nr.:	Preis:
250	160/090	8,85 €
365	160/100	9,23 €
395	160/120	13,46 €



Bratenwender perforiert

- › Edelstahl 18/0
- › schwarzer Polyamid-Griff
- › schwere Qualität

Länge/mm:	Artikel-Nr.:	Preis:
355	9005/240	20,77 €



Pfannenwender

- › Polyamid
- › für Antihaf-Pfannen
- › hitzeresistent bis +220°C

Länge/mm:	Artikel-Nr.:	Preis:
320	1972/320	6,38 €



Pfannenwender geschlitzt

- › Polyamid
- › für Antihaf-Pfannen
- › hitzeresistent bis +220°C

Länge/mm:	Artikel-Nr.:	Preis:
300	1973/300	5,85 €





SINCE 1888



Schaumlöffel

- › CNS 18/10
- › fugenlos
- › fein gelocht

Länge/mm:	ø/mm:	Artikel-Nr.:	Preis:
400	80	24108	10,94 €
410	100	24110	10,94 €
480	120	24112	14,08 €

SCHAUM- & FRITTIERLÖFFEL

cent



Schaumlöffel

- › CNS 18/10
- › matt poliert

Länge/mm:	ø/mm:	Artikel-Nr.:	Preis:
355	80	11640	4,99 €
355	100	11641	5,99 €
355	120	11642	6,99 €
420	160	11644	11,99 €
450	200	11646	16,99 €



Schaumlöffel

- › CNS 18/10
- › mit Drahtgriff

Länge/mm:	ø/mm:	Artikel-Nr.:	Preis:
250	140	39677	6,39 €



Frittierlöffel

- › vernickelt

Länge/mm:	ø/mm:	Artikel-Nr.:	Preis:
340	152	39650.15	5,69 €
340	178	39650.17	5,99 €
340	203	11262	6,29 €



Kochlöffel

- › Exoglas
- › bruchfest
- › hitzebeständig bis 220°C

Länge/mm:	ø/mm:	Artikel-Nr.:	Preis:
300	-	39525	6,99 €
380	-	39676	10,29 €
450	-	39526	13,49 €



Rührspatel

- › weißes Exoglas
- › bruchfest
- › hitzebeständig bis 220°C

L x B/mm:	ø/mm:	Artikel-Nr.:	Preis:
300 x 50	-	39680.30	4,99 €
400 x 65	-	39680.40	7,49 €
500 x 85	-	39680.50	10,59 €



Rührspatel

- › Edelstahl 18/8
- › fugenlos mit Rohrsteel
- › Blatt gelocht

L/mm:	Blattgröße/mm:	Artikel-Nr.:	Preis:
750	230 x 120	39679.01	13,79 €
1000	230 x 120	39679.02	16,49 €
1250	230 x 120	39679.03	18,99 €

GIESS- & SCHÖPFLÖFFEL



Schöpfkelle

› CNS 18/10
› fugenlos

Länge/mm:	Inhalt/l:	Artikel-Nr.:	Preis:
300	0,03	82/050	4,42 €
300	0,06	82/060	5,00 €
320	0,08	82/070	5,38 €
340	0,13	82/080	6,73 €
360	0,20	82/090	7,50 €
380	0,25	82/100	8,27 €
420	0,33	82/110	9,96 €
420	0,50	82/120	12,31 €
430	0,75	82/140	13,85 €
470	1,00	82/160	17,31 €
490	1,50	82/180	26,54 €



Gießlöffel, quer

› CNS 18/10
› fugenlos

Länge/mm:	Inhalt/l:	Artikel-Nr.:	Preis:
370 Rechtshänder	0,08	25/110	10,00 €
370 Linkshänder	0,08	5603/370	11,92 €



Gießlöffel, längs

› CNS 18/10
› fugenlos

Länge/mm:	Inhalt/l:	Artikel-Nr.:	Preis:
370	0,08	35/110	10,15 €



Saucenlöffel

› CNS 18/10
› fugenlos

Länge/mm:	Inhalt/l:	Artikel-Nr.:	Preis:
250	-	10060	18,00 €



Schöpflöffel

› CNS 18/10
› fugenlos

Länge/mm:	Inhalt/l:	Artikel-Nr.:	Preis:
365	-	24068	11,38 €



Dressinglöffel

› CNS 18/10
› fugenlos

Länge/mm:	Inhalt/l:	Artikel-Nr.:	Preis:
295	0,04	24064	11,38 €



Gießlöffel

› CNS 18/10
› fugenlos

Länge/mm:	Inhalt/l:	Artikel-Nr.:	Preis:
345	-	24066	11,38 €



Schöpflöffel

› CNS 18/10
› fugenlos

Länge/mm:	Inhalt/l:	Artikel-Nr.:	Preis:
255	0,04	10006	18,00 €
275	0,07	10007	18,00 €
300	0,12	10008	19,57 €
320	0,16	10009	19,57 €
345	0,23	10010	19,57 €



Dosierlöffel

› CNS 18/10
› fugenlos

Länge/mm:	Inhalt/l:	Artikel-Nr.:	Preis:
255	0,04	10001	18,00 €



Gießlöffel

› CNS 18/10
› fugenlos

Länge/mm:	Inhalt/l:	Artikel-Nr.:	Preis:
315	-	10062	18,00 €

SCHAUFELN



Mehlschaufel

- › CNS 18/10
- › schwere Qualität

Länge/mm:	Inhalt/l:	Artikel-Nr.:	Preis:
370	0,80	50/100	21,15 €
375	1,30	50/120	24,23 €
395	1,80	50/140	27,31 €
405	2,10	50/160	31,54 €



Handschaufel

- › Polypropylen
- › schwere, harte Ausführung

Länge/mm:	Inhalt/l:	Artikel-Nr.:	Preis:
250	0,25	5855/250	1,62 €
310	0,50	5855/300	2,35 €
350	0,70	5855/350	3,23 €



Schaufel

- › aus Aluminiumguss
- › nicht spülmaschinengeeignet

Länge/mm:	Inhalt/l:	Artikel-Nr.:	Preis:
145	0,02	1029/145	0,96 €
185	0,08	1029/185	1,15 €
210	0,11	1029/210	2,08 €
250	0,25	1029/250	2,54 €
265	0,40	1029/265	3,31 €
310	0,40	1029/310	6,92 €
350	0,75	1029/350	8,46 €



Eisschaufel

- › Edelstahl
- › schwere Qualität

Länge/mm:	Inhalt/l:	Artikel-Nr.:	Preis:
185	0,10	1031/100	5,00 €



Eis- / Mehrzweckschaufel

- › CNS 18/10
- › extra schwere Qualität

Länge/mm:	Inhalt/l:	Artikel-Nr.:	Preis:
215	0,10	1035/110	8,85 €
230	0,20	1035/140	10,38 €
245	0,25	1035/155	11,92 €
290	0,35	1035/180	13,85 €
350	0,50	1035/220	18,85 €



Mehrzweckschaufel

- › Polystyrol
- › sehr robust

Länge/mm:	Inhalt/l:	Artikel-Nr.:	Preis:
290	0,60	1039/285	3,54 €
360	2,70	1039/350	5,77 €



Mehrzweckschaufel

- › Polycarbonat

Länge/mm:	Inhalt/l:	Artikel-Nr.:	Preis:
255	0,18	5848/175	3,85 €



Netzbackschaufel

- › Edelstahl
- › schwere, robuste Ausführung

Schaufelmaß/mm:	Länge/mm:	Artikel-Nr.:	Preis:
200 x 170	420	281/200	17,31 €



Backschaufel

- › CNS 18/10
- › schwere Qualität

Schaufelmaß/mm:	Länge/mm:	Artikel-Nr.:	Preis:
Gelocht (ø 8 mm)			
215 x 175	155	280/340	34,62 €
Ungelocht			
215 x 175	155	280/820	22,31 €

Salatschleuder

- › PP
- › 12 Liter Inhalt
- › für 2-3 Salatköpfe

ø x H/mm:	Artikel-Nr.:	Preis:
320 x 435	12296	74,99 €

Salatschleuder

- › PP
- › 25 Liter Inhalt
- › für 4-5 Salatköpfe

ø x H/mm:	Artikel-Nr.:	Preis:
420 x 515	12297	89,99 €



Spätzle-Profi

- › Edelstahl
- › inkl. Teigschaber
- › passend für Topfgrößen ø 24 bis 28 cm
- › 88 Lochungen ergeben die typische Spätzleform

Artikel-Nr.:	Preis:
8101	7,39 €

Kartoffelpresse

- › Edelstahl
- › extra schwere Ausführung

L x B x H/mm:	Artikel-Nr.:	Preis:
400 x 120 x 140	39687	61,79 €

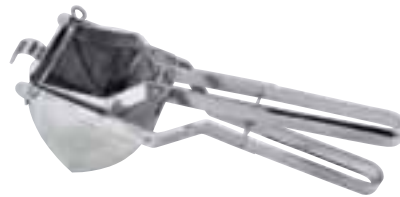

Spätzlepresse Quadro

- › Edelstahl
- › für Spätzle, Spaghetti-Eis, Gemüse- und Kartoffelpüree

L x B x H/mm:	Artikel-Nr.:	Preis:
350 x 95 x 130	154000	38,99 €

Kartoffelstampfer

- › CNS 18/10
- › mit Aufhängeöse

Länge/mm:	Fläche/mm:	Artikel-Nr.:	Preis:
295	100 x 70	980/250	5,38 €



Spätzlehobel

- › Edelstahl 18/0
- › halbrunde Lochung für lange schwäbische Spätzle
- › für Topfdurchmesser von 20 bis 28 cm

Länge/mm:	Breite/mm:	Artikel-Nr.:	Preis:
330	110	1098/320	15,00 €



Spätzlehobel

- › Edelstahl 18/0
- › runde Lochung für kurze bayrische Knöpfle
- › für Topfdurchmesser von 20 bis 28 cm

Länge/mm:	Breite/mm:	Artikel-Nr.:	Preis:
330	110	1095/330	15,00 €





SINCE 1888

SCHÄLER, REIBEN & PRESSEN



Knoblauchpresse mit Abstreifer

- › CNS 18/10
- › leichte Reinigung unter fließendem Wasser durch ausklappbares Sieb

Länge/mm:	Artikel-Nr.:	Preis:
200	12895	39,19 €



Sparschäler

- › CNS 18/10
- › scharfgeschliffene Klingen
- › scharfgeschliffene Spitze

Länge/mm:	Artikel-Nr.:	Preis:
190	12736	15,65 €



Pendelschäler quer

- › CNS 18/10
- › auswechselbare Klinge
- › gut zum Schälen von langen, schlanken Gemüsesorten

Länge/mm:	Artikel-Nr.:	Preis:
170	12735	19,57 €

cent



Julieneschäler

- › gezackte, beweglich Klinge
- › schneidet feine Streifen nach Julienne Art

Länge/mm:	Artikel-Nr.:	Preis:
170	12727	19,57 €



Knoblauchpresse Biopress

- › Alu beschichtet

L x B x H/mm:	Artikel-Nr.:	Preis:
150 x 25 x 30	11279	5,99 €

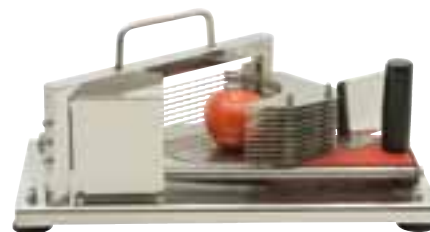

Tomatenschneider

- › bis zu 20 Tomaten/Minute
- › Scheibenstärke: 5,5 mm

L x B x H/mm:	Artikel-Nr.:	Preis:
488 x 218 x 227	38598	179,00 €



Mandoline Gourmet

- › CNS 18/10
- › inklusive 3 verschiedener, auswechselbarer Schneidkämme (Streifen mit 4,6 und 10 mm Breite)
- › mit Resthalter

L x B x H/mm:	Artikel-Nr.:	Preis:
400 x 120 x 50	39648	67,99 €



Mandoline / Gemüsehobel

- › CNS 18/10
- › ohne Resthalter

L x H/mm:	Artikel-Nr.:	Preis:
400 x 115	6340	134,00 €
170 x 125 Resthalter	6340.01	37,29 €



Fadenhobel

- › CNS 18/10
- › mit Schlitten

L x B x H/mm:	Artikel-Nr.:	Preis:
367 x 113 x 245	6341	265,00 €

REIBEN & HOBEL



Reiben und Hobel

- › Reibe aus CNS 18/10
- › Silikonstandfuß für rutschfestes Arbeiten
- › konkave Form zentriert das Reibgut

Bezeichnung:	L x B/mm:	Artikel-Nr.:	Preis:
Feinreibe	335 x 55	95090	19,57 €
Mittelreibe	335 x 90	95091	23,49 €
Hobel mit V-Klinge	435 x 130	95095	31,34 €
Spätzlehobel	400 x 105	95030	29,77 €
Gemüsehalter	135 x 110	95044	11,72 €
Restehalter	120 x 80	95035	7,80 €
Gourmethobel	280 x 65	12742	39,19 €



cent



Reiben

- › Reibe aus Edelstahl
- › Griff aus Kunststoff
- › oval geformt

Ausführung:	L x B/mm:	Artikel-Nr.:	Preis:
schmal, fein	405 x 35	0031	10,69 €
schmal, mittel	405 x 35	0032	10,69 €
schmal, grob	405 x 35	0034	10,69 €
breit, fein	330 x 65	1113	9,69 €
breit, grob	330 x 65	1114	9,69 €
breit, gestiftelt	330 x 65	1115	9,69 €





MESSERSERIE CLASSIC

- › robust, scharf und funktional – das klassische Werkzeug in der Küche
- › aus einem Stück hochlegiertem Chrom-Molybdän-Vanadium Stahl geschmiedet
- › besonders scharf, dank lasergestütztem Schärfverfahren, PEtec
- › Vollkropf dient als Handschutz und sorgt für Sicherheit und Balance
- › robuste Griffschalen sind dauerhaft vernietet und fugenlos verarbeitet
- › Modellvielfalt von über 70 Klingenformen (von 6-36 cm Klingenlänge)



Das geschmiedete Kochmesser – seine Qualitäten im Detail:

Das Klingenblatt
Die Klinge wird aus einem einzigen Stück geschmiedet. Der hochwertige Chrom-Molybdän-Vanadium Stahl wird während des Herstellungsprozesses auf 58° Rockwell gehärtet. So sind unsere Messer scharf, dauerhaft belastbar und leicht nachzuschärfen.

Der Klingenrücken
Bei einem Qualitätsmesser ist er sorgfältig geschliffen und absolut glatt (im Fachjargon „entgratet“).

Der Kropf
Die Verdickung zwischen Klinge und Griff ist das typische Merkmal geschmiedeter Messer. Dank seines Gewichts liegt das Messer optimal ausbalanciert in der Hand.

Die Nieten
Nieten aus rostfreiem Edelstahl befestigen die Griffschalen sicher und dauerhaft auf dem Erl.

Die Schneide (Wate)
Sie ermöglicht saubere und präzise Schnitte. Die hervorragende Schärfe und Schnittfähigkeit der WÜSTHOF Messer entsteht durch das spezielle Schärfverfahren PEtec.

Die Ätzung
Sie ist der Ursprungsnachweis des Messers und gibt neben unserem Logo und dem Herstellungsort (Made in Germany/Solingen) auch die Artikelnummer und die Serienbezeichnung an.

Der Erl
An dieser Verlängerung der Klinge in den Messergriff sind die Griffschalen befestigt. Die Schalen können aus unterschiedlichen Materialien bestehen.

Der Bart
Schützt die Finger vor dem Abrutschen in die Klinge.

Der hintere Handschutz
Ist so geformt, dass das Messer immer sicher gehalten wird.

Diese und weitere WÜSTHOF Messer und Küchenwerkzeuge finden Sie in unserem [Onlineshop ...](#)



Gemüsemesser



Klingenlänge/mm:	80
Artikel-Nr.:	4000
Preis:	27,12 €

Tourniermesser



Klingenlänge/mm:	70
Artikel-Nr.:	4062
Preis:	27,12 €

Gemüsemesser



Klingenlänge/mm:	90	100	120
Artikel-Nr.:	4066/09	4066/10	4066/12
Preis:	27,12 €	29,11 €	30,43 €

Ausbeinmesser



Klingenlänge/mm:	100	140	flexibel 160
Artikel-Nr.:	4601	4602	4603
Preis:	37,05 €	40,35 €	43,66 €

Filiermesser flexibel



Klingenlänge/mm:	160	180
Artikel-Nr.:	4550/16	4550/18
Preis:	41,68 €	44,99 €

Tomatenmesser



Klingenlänge/mm:	140
Artikel-Nr.:	4109
Preis:	37,05 €

Brotmesser



Klingenlänge/mm:	200	230	260
Artikel-Nr.:	4149	4150	4151
Preis:	46,97 €	54,25 €	57,56 €

Schinkenmesser

Klingenlänge/mm:	140	160	180	200	230	260
Artikel-Nr.:	4522/14	4522/16	4522/18	4522/20	4522/23	4522/26
Preis:	38,37 €	40,35 €	43,66 €	50,94 €	53,59 €	57,56 €



Schinkenmesser mit Welle

Klingenlänge/mm:	230
Artikel-Nr.:	4523/23
Preis:	55,57 €



Super Slicer

Klingenlänge/mm:	260
Artikel-Nr.:	4532
Preis:	56,23 €



Kochmesser

Klingenlänge/mm:	120	140	160	180	200	230	260	320
Artikel-Nr.:	4582/12	4582/14	4582/16	4582/18	4582/20	4582/23	4582/26	4582/32
Preis:	38,37 €	41,68 €	46,97 €	53,59 €	59,48 €	66,02 €	67,48 €	98,57 €



Santoku

Klingenlänge/mm:	140	170
Artikel-Nr.:	4182	4183
Preis:	50,94 €	57,56 €



Fleischgabel

Zinkenlänge/mm:	160	180	200
Artikel-Nr.:	4410/16	4410/18	4410/20
Preis:	43,66 €	46,25 €	48,29 €



Palette

Klingenlänge/mm:	150	200	250	300
Artikel-Nr.:	4430/15	4430/20	4430/25	4430/30
Preis:	18,46 €	20,51 €	24,42 €	26,40 €



Fleischgabel

Zinkenlänge/mm:	160	200
Artikel-Nr.:	4413/16	4413/20
Preis:	32,75 €	36,39 €



Palette gekröpft

Klingenlänge/mm:	120	200
Artikel-Nr.:	4438	4436
Preis:	29,77 €	32,42 €



Fleischgabel

Zinkenlänge/mm:	160	200
Artikel-Nr.:	4411/16	4411/20
Preis:	46,25 €	50,28 €



Tortenmesser

Klingenlänge/mm:	160
Artikel-Nr.:	4821
Preis:	27,79 €



Palette gekröpft

Klingenlänge/mm:	geschlitzt 160	160
Artikel-Nr.:	4434	4435
Preis:	24,42 €	21,83 €



Bäckermesser, zweischneidig

Klingenlänge/mm:	300
Artikel-Nr.:	4831
Preis:	43,00 €



Schälmesser

Klingenlänge/mm:	60
Artikel-Nr.:	4034
Preis:	7,88 €

Ausbeinmesser

Klingenlänge/mm:	140	160
Artikel-Nr.:	4606/14	4606/16
Preis:	18,20 €	19,79 €

Santoku

Klingenlänge/mm:	mit Kullenschliff 170		170
Artikel-Nr.:	4188		4186
Preis:	37,71 €		31,09 €

Kochmesser

Klingenlänge/mm:	160	180	200	230	260
Artikel-Nr.:	4562/16	4562/18	4562/20	4562/23	4562/26
Preis:	27,12 €	30,43 €	32,42 €	35,72 €	39,63 €

Konditormesser

Klingenlänge/mm:	260
Artikel-Nr.:	4517
Preis:	31,43 €

Wetzstahl

Länge/mm:	260	290	320	360
Artikel-Nr.:	4470/26	4470/29	4470/32	4470/36
Preis:	21,83 €	22,83 €	24,82 €	26,14 €

Wetzstahl

Länge/mm:	260	320
Artikel-Nr.:	4474/26	4474/32
Preis:	22,83 €	26,14 €

Diamant-Schärfstab

Länge/mm:	(fein) 260	(grob) 260
Artikel-Nr.:	4483	4481
Preis:	34,40 €	34,40 €

Gemüsemesser

Klingenlänge/mm:	80
Artikel-Nr.:	4042
Preis:	7,88 €

Brotmesser

Klingenlänge/mm:	200
Artikel-Nr.:	4143
Preis:	24,48 €

Schinkenmesser

Klingenlänge/mm:	160	200
Artikel-Nr.:	4114/16	4114/20
Preis:	19,19 €	21,17 €

Klingenlänge/mm:	160	180	200	230	260
Artikel-Nr.:	4562/16	4562/18	4562/20	4562/23	4562/26
Preis:	27,12 €	30,43 €	32,42 €	35,72 €	39,63 €

Lachsmesser

Klingenlänge/mm:	290	mit Kullenschliff 290
Artikel-Nr.:	4540	4541
Preis:	27,12 €	34,40 €

Wetzstahl oval

Länge/mm:	(extra fein) 320
Artikel-Nr.:	4476
Preis:	36,39 €

Abziehstein fein

Körnung:	J: 3000/8000	J: 1000/3000
Artikel-Nr.:	4452	4451
Preis:	45,65 €	43,00 €

Keramik-Schärfstab

(Körnung) Länge/mm:	(J 3000) 260	(J 800) 260
Artikel-Nr.:	4456	4455
Preis:	27,12 €	26,40 €

SERIE SILVERPOINT



Schälmesser



Klingenlänge/mm:	60
Artikel-Nr.:	4033
Preis:	4,57 €

Gemüsemesser



Klingenlänge/mm:	80
Artikel-Nr.:	4023
Preis:	4,57 €

Ausbeinmesser



Klingenlänge/mm:	140
Artikel-Nr.:	4605
Preis:	12,51 €

Schinkenmesser



Klingenlänge/mm:	160	200	230
Artikel-Nr.:	4510/16	4510/20	4510/23
Preis:	11,58 €	13,17 €	15,82 €

Lachsmesser



Klingenlänge/mm:	290
Artikel-Nr.:	4544
Preis:	17,54 €

Konditormesser



Klingenlänge/mm:	230	260
Artikel-Nr.:	4501/23	4501/26
Preis:	18,86 €	22,17 €

Palette



Klingenlänge/mm:	100
Artikel-Nr.:	4421
Preis:	11,58 €

Palette



Klingenlänge/mm:	200	250
Artikel-Nr.:	4420/20	4420/25
Preis:	15,55 €	17,54 €

Palette gekröpft



Klingenlänge/mm:	120	geschlitzt 120
Artikel-Nr.:	4425	4424
Preis:	17,54 €	18,20 €

Palette gekröpft



Klingenlänge/mm:	140
Artikel-Nr.:	4426
Preis:	24,15 €

Gemüsemesser



Klingenlänge/mm:	80
Artikel-Nr.:	4013
Preis:	4,57 €

Steakmesser



Klingenlänge/mm:	130
Artikel-Nr.:	4041
Preis:	6,55 €

Filiermesser



Klingenlänge/mm:	160
Artikel-Nr.:	4551
Preis:	12,25 €

Santoku



Klingenlänge/mm:	170
Artikel-Nr.:	4184
Preis:	21,51 €

Kochmesser



Klingenlänge/mm:	160	200	230	260
Artikel-Nr.:	4561/16	4561/20	4561/23	4561/26
Preis:	13,89 €	18,20 €	20,51 €	22,17 €



SERIE SILVERPOINT

Sparschäler



Artikel-Nr.: 4075
Preis: 10,92 €

Sparschäler



Artikel-Nr.: 4072
Preis: 4,31 €

Kartoffelausstecher



Klingenlänge/mm:	10	15	18
Artikel-Nr.:	4240/1,0	4240/1,5	4240/1,8
Preis:	7,62 €	7,62 €	7,62 €

Kartoffelausstecher



Klingenlänge/mm:	22	25	30
Artikel-Nr.:	4240/2,2	4240/2,5	4240/3,0
Preis:	7,62 €	7,62 €	7,62 €

Apfelsinenschäler



Artikel-Nr.: 3064 3066
Preis: 7,28 € 7,28 €

Zitronenschaber



Artikel-Nr.: 3086
Preis: 7,28 €

Kartoffelausstecher



Klingenlänge/mm: 22 und 25
Artikel-Nr.: 4241
Preis: 10,92 €

Apfelausstecher



Durchmesser/mm: 15 25
Artikel-Nr.: 4245 4246
Preis: 4,97 € 5,95 €



SERIE PRO

Ausbeinmesser



Klingenlänge/mm: 160
Artikel-Nr.: 4863
Preis: 16,48 €

Filirmesser



Klingenlänge/mm: 200
Artikel-Nr.: 4856
Preis: 17,14 €

Konditormesser



Klingenlänge/mm: 260
Artikel-Nr.: 4854
Preis: 20,51 €

Kochmesser



Klingenlänge/mm: 230
Artikel-Nr.: 4862/23
Preis: 24,82 €

Brotmesser



Klingenlänge/mm: 230
Artikel-Nr.: 4853/23
Preis: 17,14 €

Kochmesser



Klingenlänge/mm: 200 260
Artikel-Nr.: 4862/20 4862/26
Preis: 23,09 € 25,80 €

KÜCHENWERKZEUGE

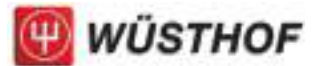

Starter Rolltasche

5-teilig bestückt: Gemüsemesser 100 mm, Küchengabel 160 mm, Ausbeinmesser 140 mm, Kochmesser 230 mm, Wetzstahl 260 mm

Artikel-Nr.: 9780
Preis: 132,00 €



Kochkoffer

19-teilig bestückt: Kochmesser 200 mm, Schinkenmesser 230 mm, Filiermesser 160 mm, Fleischgabel 160 mm, Buntschneidemesser 100 mm, Gemüsemesser 100 mm, Schälmesser 60 mm, Apfelnuker, Kartoffelausstecher, Apfelsinenschäler, Zitronenschaber, Wetzstahl 260 mm, Lachsmesser 290 mm, Konditormesser 260 mm, Palette 250 mm, Ausbeinmesser 140 mm, Spicknadel mit Klappe 200 mm, Dressiernadel 180 mm

Maße/mm: 440 x 330 x 90
Artikel-Nr.: 9778
Preis: 396,00 €



Garnier Set

6-teilig bestückt: Apfelsinenschäler, Zitronenschaber, Schälmesser 60 mm, Sparschäler, Kartoffelausstecher, Apfelnuker

Artikel-Nr.: 9888
Preis: 46,97 €



Kochmappe

5-teilig bestückt: Wetzstahl 230 mm, Kochmesser 200 mm, Konditormesser 230 mm, Filiermesser 160 mm, Gemüsemesser 120 mm, Schälmesser 60 mm

Artikel-Nr.: 9783
Preis: 112,00 €



Kochtasche

Art:	leer für 12 Teile	leer für 20 Teile
B x H/mm:	480 x 250	480 x 250
Artikel-Nr.:	7381	7382
Preis:	52,26 €	58,88 €



Rolltasche

Art:	leer für 6 Teile	leer für 9 Teile
Artikel-Nr.:	7372	7374
Preis:	17,14 €	20,85 €



Kochtasche

Art:	leer für 12 Teile
Artikel-Nr.:	7377
Preis:	23,82 €



Kochmappe

Art:	leer für 10 Teile	leer für 18 Teile (mit Schloss)
Artikel-Nr.:	7378	7379
Preis:	29,77 €	43,00 €

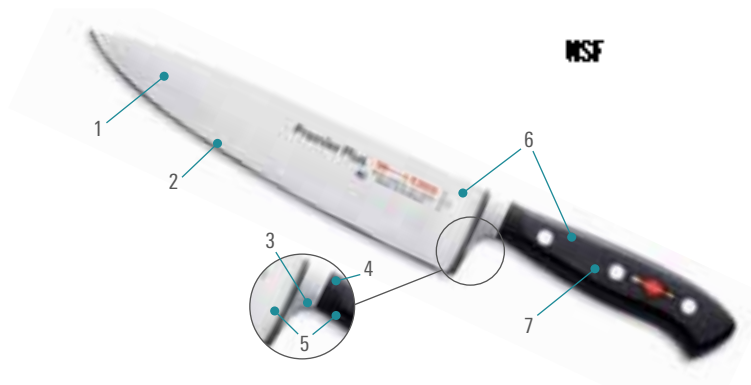

Vorteile geschmiedeter Dick Messer:

1. Lange Schnitthaltigkeit durch speziell entwickelten, hochlegierten, rostfreien Stahl, eisgehärtet mit modernster Härtetechnik.
2. Lasergeprüfte Schneidengeometrie und schnittige Messerklinge, mit Polierabzug.
3. Angenehm breiter Fingerschutz.
4. Hygienisch einwandfreier Griff aus hochwertigem, widerstandsfähigem Kunststoff. Mit einem speziellen Verfahren werden Stahl und Kunststoff ohne Spalt fest miteinander verbunden.
5. Hohe Festigkeit durch aus einem Stück Stahl geschmiedete Klinge mit Kropf und durchgehender Angel.
6. Optimal ausbalanciert.
7. Vollendeter Griff in Volumen und Form.



Tourniermesser

Klingenlänge/mm:	70
Artikel-Nr.:	8 1446 07
Preis:	25,39 €



Kochmesser

Klingenlänge/mm:	150	210	230	260	300
Artikel-Nr.:	8 1447 15	8 1447 21	8 1447 23	8 1447 26	8 1447 30
Preis:	48,34 €	56,49 €	64,59 €	66,89 €	100,00 €



Buntschneidmesser

Klingenlänge/mm:	100
Artikel-Nr.:	8 1450 10
Preis:	41,43 €



Santoku

Klingenlänge/mm:	180
Artikel-Nr.:	8 1442 18
Preis:	47,76 €



Santoku, Kullenschliff

Klingenlänge/mm:	180
Artikel-Nr.:	8 1442 18K
Preis:	56,49 €



Brotmesser, Wellenschliff

Klingenlänge/mm:	210
Artikel-Nr.:	8 1039 21
Preis:	46,17 €



Ausbeinmesser

Klingenlänge/mm:	130	150
Artikel-Nr.:	8 1445 13	8 1445 15
Preis:	40,32 €	41,37 €



Steakmesser, Wellenschliff

Klingenlänge/mm:	120
Artikel-Nr.:	8 1403 12
Preis:	26,97 €



Officemesser

Klingenlänge/mm:	90	120
Artikel-Nr.:	8 1447 09	8 1447 12
Preis:	25,79 €	27,35 €



Allzweckmesser, Wellenschliff

Klingenlänge/mm:	130
Artikel-Nr.:	8 1410 13
Preis:	33,62 €



Filetmesser, flexibel

Klingenlänge/mm:	180
Artikel-Nr.:	8 1454 18
Preis:	42,29 €



Gyuutoo

Klingenlänge/mm:	180
Artikel-Nr.:	8 1441 18
Preis:	46,37 €



Tranchiermesser

Klingenlänge/mm:	150	180	210	260
Artikel-Nr.:	8 1456 15	8 1456 18	8 1456 21	8 1456 26
Preis:	38,28 €	40,19 €	45,91 €	53,34 €



MESSERSERIE 1905



Officemesser

Klingenlänge/mm:	90
Artikel-Nr.:	8 1947 09
Preis:	28,94 €



Ausbeinmesser, flexibel

Klingenlänge/mm:	150
Artikel-Nr.:	8 1945 15
Preis:	49,92 €



Filetmesser, flexibel

Klingenlänge/mm:	180
Artikel-Nr.:	8 1954 18
Preis:	47,22 €



Tranchiermesser

Klingenlänge/mm:	210
Artikel-Nr.:	8 1956 21
Preis:	51,23 €



Santoku, Kullenschliff

Klingenlänge/mm:	180
Artikel-Nr.:	8 1942 18K
Preis:	62,68 €



Kochmesser

Klingenlänge/mm:	210	260
Artikel-Nr.:	8 1947 21	8 1947 26
Preis:	62,68 €	75,17 €



Universalmesser, Wellenschliff

Klingenlänge/mm:	260
Artikel-Nr.:	8 1951 26
Preis:	66,09 €



Brotmesser, Wellenschliff

Klingenlänge/mm:	210
Artikel-Nr.:	8 1939 21
Preis:	52,16 €



Zerlegemesser

Klingenlänge/mm:	180
Artikel-Nr.:	8 1925 18
Preis:	51,31 €

MESSERSERIE RED SPIRIT



Tourniermesser

Klingenlänge/mm:	70
Artikel-Nr.:	8 1746 07
Preis:	23,62 €



Officemesser

Klingenlänge/mm:	90
Artikel-Nr.:	8 1747 09
Preis:	24,08 €



Filetmesser, flexibel

Klingenlänge/mm:	180
Artikel-Nr.:	8 1754 18
Preis:	38,15 €



Tranchiermesser

Klingenlänge/mm:	210
Artikel-Nr.:	8 1756 21
Preis:	41,83 €



Santoku, Kullenschliff

Klingenlänge/mm:	180
Artikel-Nr.:	8 1742 18K
Preis:	50,91 €



Santoku

Klingenlänge/mm:	180
Artikel-Nr.:	8 1742 18
Preis:	43,02 €



Usuba, Gemüsemesser

Klingenlänge/mm:	180
Artikel-Nr.:	8 1743 18
Preis:	43,02 €



Ajax, Kochmesser

Klingenlänge/mm:	200
Artikel-Nr.:	8 1722 20
Preis:	50,91 €



Tanto, Universalmesser

Klingenlänge/mm:	210
Artikel-Nr.:	8 1753 21
Preis:	50,91 €



Kochmesser

Klingenlänge/mm:	210
Artikel-Nr.:	8 1747 21
Preis:	50,91 €



Brotmesser, Wellenschliff

Klingenlänge/mm:	260
Artikel-Nr.:	8 1739 26
Preis:	47,62 €



Yanagiba, Sushimesser

Klingenlänge/mm:	240
Artikel-Nr.:	8 1757 24
Preis:	43,14 €



MESSERSERIE PRO-DYNAMIC

Stechschutzhandschuh

Größe:	0	1	2	3	4
Artikel-Nr.:	9 1655 00	9 1655 01	9 1655 02	9 1655 03	9 1655 04
Preis:	84,77 €	84,77 €	84,77 €	84,77 €	84,77 €



Santoku, Kullenschliff

Klingenlänge/mm:	180
Artikel-Nr.:	8 5442 18K
Preis:	16,77 €



Allzweckmesser, Wellenschliff

Klingenlänge/mm:	260
Artikel-Nr.:	8 5151 26
Preis:	14,74 €



Ausbeinmesser

Klingenlänge/mm:	150
Artikel-Nr.:	8 5368 15
Preis:	12,11 €



Büfett-Pinzette

Klingenlänge/mm:	250
Artikel-Nr.:	9 0156 25
Preis:	20,26 €



Kochmesser

Klingenlänge/mm:	210	260
Artikel-Nr.:	8 5447 21	8 5447 26
Preis:	16,77 €	19,74 €



Imbisspalette

Klingenlänge/mm:	120
Artikel-Nr.:	8 1335 12
Preis:	14,60 €



Fleischklopper

- › Kunststoffgriff
- › mit einer glatten und einer geriffelten Seite

Länge/mm:	300
Artikel-Nr.:	9 0016 00
Preis:	39,60 €



Magnetkoffer Premier Plus 6-tlg.

Artikel-Nr.:	8 1161 00
Preis:	196,00 €

Bestückt mit:	
Kochmesser	210 mm
Allzweckmesser	260 mm
Gabel	180 mm
Ausbeinmesser	130 mm
Küchenmesser	100 mm
Filirmesser, flexibel	180 mm



Messerblock 4Knives, 1905 4-tlg.

Artikel-Nr.:	8 1972 00
Preis:	233,00 €

Bestückt mit:	
Kochmesser	210 mm
Santoku, Kullenschliff	180 mm
Brotmesser	210 mm
Officemesser	90 mm

WETZSTÄHLE



Wetzstahl, rund

Klingenlänge/mm:	250	300
Artikel-Nr.:	7 6541 25	7 6541 30
Preis:	20,64 €	22,49 €



Dick titan, oval

Klingenlänge/mm:	300
Artikel-Nr.:	7 9103 30
Preis:	79,06 €



Dickoron, oval

Klingenlänge/mm:	300
Artikel-Nr.:	7 5983 30
Preis:	70,83 €

SCHLEIFMASCHINEN



RS-150 Duo

Artikel-Nr.:	9 8050 00
Preis:	789,00 €



Rapid Steel Action Set

Artikel-Nr.:	9 0092 00
Preis:	66,63 €

PINZETTEN & SCHEREN



Gourmetpinzette

› rostfrei

Länge/mm:	200
Artikel-Nr.:	7726
Preis:	6,55 €



Fischgrätenpinzette

› rostfrei

Länge/mm:	140
Artikel-Nr.:	7721
Preis:	15,15 €



Büfettpinzette

› rostfrei

Länge/mm:	300
Artikel-Nr.:	7725
Preis:	10,26 €



Austernöffner

Länge/mm:	170
Artikel-Nr.:	4281
Preis:	27,79 €



Austernöffner

Länge/mm:	165
Artikel-Nr.:	4282
Preis:	24,15 €



Küchen-/Fischschere

› rostfrei

Länge/mm:	210
Artikel-Nr.:	5564
Preis:	41,02 €



Geflügelschere

› rostfrei

Länge/mm:	260
Artikel-Nr.:	5501
Preis:	33,02 €



Geflügelschere

› rostfrei

Länge/mm:	260
Artikel-Nr.:	5505
Preis:	39,63 €



Geflügelschere

› rostfrei, mit Aushebenagel

Länge/mm:	240
Artikel-Nr.:	5512
Preis:	59,48 €



Geflügelschere

› rostfrei

Länge/mm:	260
Artikel-Nr.:	5508
Preis:	39,63 €



Fischschere

Länge/mm:	220	220
Artikel-Nr.:	(rostfrei) 5562	(verchromt) 5561
Preis:	35,06 €	19,52 €



Küchenschere

› rostfrei

Länge/mm:	170	210
Artikel-Nr.:	5553	5563
Preis:	36,39	37,71 €



Küchenschere

› rostfrei

Länge/mm:	210
Artikel-Nr.:	5550
Preis:	33,02 €



Küchenschere

› rostfrei

Länge/mm:	210	210
Artikel-Nr.:	(rot) 5551	(schwarz) 5552
Preis:	27,12 €	27,12 €



Küchenschere

› rostfrei, mit Aushebenagel

Länge/mm:	210
Artikel-Nr.:	5558
Preis:	11,85 €

MESSER

- › Klingen aus rostfreiem Spezialklingenstahl
- › handlich, hygienisch und spülmaschinenfest
- › fünf verschiedene Klingensformen (mit und ohne Wellenschliff) in vier trendigen Farben



Schälmesser

Klingenlänge/mm:	60	60	60	60
Artikel-Nr.:	● 3033	● 3033r	● 3033g	● 3033o
Preis:	2,54 €	2,54 €	2,54 €	2,54 €



Gemüsemesser

Klingenlänge/mm:	80	80	80	80
Artikel-Nr.:	● 3013	● 3013r	● 3013g	● 3013o
Preis:	2,54 €	2,54 €	2,54 €	2,54 €



Gemüsemesser

Klingenlänge/mm:	80	80	80	80
Artikel-Nr.:	● 3043	● 3043r	● 3043g	● 3043o
Preis:	2,54 €	2,54 €	2,54 €	2,54 €



Universalmesser

Klingenlänge/mm:	100	100	100	100
Artikel-Nr.:	● 3003	● 3003r	● 3003g	● 3003o
Preis:	2,69 €	2,69 €	2,69 €	2,69 €



Pizza-/Steakmesser

Klingenlänge/mm:	100	100	-	-
Artikel-Nr.:	● 3041	● 3041r	-	-
Preis:	2,69 €	2,69 €	-	-



SPAR- & PENDELSCHÄLER

Pendelschäler

Artikel-Nr.:	● 3071	● 3071r	● 3071g	● 3071o
Preis:	3,28 €	3,28 €	3,28 €	3,28 €



Sparschäler

Artikel-Nr.:	● 3072	● 3072r	● 3072g	● 3072o
Preis:	3,28 €	3,28 €	3,28 €	3,28 €



Sparschäler

Artikel-Nr.:	● 3073	● 3073r	● 3073g	● 3073o
Preis:	3,28 €	3,28 €	3,28 €	3,28 €



Alle Messer sowie Spar- und Pendelschäler von WÜSTHOF finden Sie in unserem Onlineshop ...





Schneidbretter

PE 500, ohne Safrille, geruchs- und geschmacksneutral, säure- und alkalifest, hochschneidfest, abriebfest, feuchtigkeitsabweisend, spülmaschinenfest, mit Fuß

L x B x H/mm:	Farbe:	Artikel-Nr.:	Preis:
400 x 300 x 20	weiß	6529	22,49 €
400 x 300 x 20	blau	6529.BL	22,49 €
400 x 300 x 20	braun	6529.BR	22,49 €
400 x 300 x 20	gelb	6529.GE	22,49 €
400 x 300 x 20	grün	6529.GR	22,49 €
400 x 300 x 20	rot	6529.RO	22,49 €
600 x 400 x 20	weiß	6531	38,79 €
600 x 400 x 20	blau	6531.BL	41,69 €
600 x 400 x 20	braun	6531.BR	41,69 €
600 x 400 x 20	gelb	6531.GE	41,69 €
600 x 400 x 20	grün	6531.GR	41,69 €
600 x 400 x 20	rot	6531.RO	41,69 €
530 x 325 x 20 (GN 1/1)	weiß	6534.WE	29,99 €
530 x 325 x 20 (GN 1/1)	blau	6534.BL	31,39 €
530 x 325 x 20 (GN 1/1)	braun	6534.BR	31,39 €
530 x 325 x 20 (GN 1/1)	gelb	6534.GE	31,39 €
530 x 325 x 20 (GN 1/1)	grün	6534.GR	31,39 €
530 x 325 x 20 (GN 1/1)	rot	6534.RO	31,39 €

Schneidbrettständer

18/10, 6 Fächer für Schneidbretter bis 28 mm Stärke

L x B x H/mm:	Artikel-Nr.:	Preis:
265 x 235 x 280	6550	18,49 €



Profihobel Cutting

für PE-Schneidbretter und Hackstöcke, Klinge auswechselbar

Nutzbreite/mm:	Artikel-Nr.:	Preis:
63	6527	30,99 €
2 Ersatzklingen	6527.K	20,69 €



Schneidbrett

PE 500, weiß, lebensmittelecht, mit Auf- und Abkantung, umlaufende Fettrinne, Stopperkante, durch die gebogene Vorderkante ist ein Verrutschen des Schneidbretts nicht möglich

L x B x H/mm:	Artikel-Nr.:	Preis:
570 x 370 x 30	6518.WE	21,99 €



Schneidbretterhöhung

PE 500, blau, zerlegbarer Rahmen

L x B x H/mm:	Artikel-Nr.:	Preis:
530 x 325 x 50	1200	34,59 €

Schneidbretterhöhung im 3er Set:	Artikel-Nr.:	Preis:
530 x 325 x 150	1200.S	99,89 €

Schneidbrett

PE 500, weiß, mit Safrille

L x B x H/mm:	Artikel-Nr.:	Preis:
400 x 300 x 20	6530	22,99 €
600 x 400 x 20	6532	41,69 €
530 x 325 x 20 (GN 1/1)	11254	34,79 €



Schneidbrett Gourmet Board mit Wechselauflagen

PE 500, inkl. 6 farbiger Auflagen zum Wechseln, mit 5 rutschfesten Gummifüßen, mit 2 Aussparungen für beidseitiges Verwenden

L x B x H/mm:	Artikel-Nr.:	Preis:
400 x 300 x 30	11579	69,99 €
530 x 325 x 30 (GN 1/1)	11578	89,99 €
600 x 400 x 30	11580	99,99 €

Farbschema Empfehlung HACCP



Bar-Schneidbrett

PE 500, ohne Safrille, mit Fuß

L x B x H/mm:	Farbe:	Artikel-Nr.:	Preis:
380 x 250 x 12	weiß	6528	13,99 €
380 x 250 x 12	schwarz	6528.S	14,89 €



MESSGERÄTE



testo 106 – Kern-Thermometer

Die dünne, robuste Messspitze eignet sich hervorragend für schnelle Kerntemperatur-Überprüfungen.

- › einstellbare Alarmgrenzen für optischen und akustischen Alarm
- › automatische Endwertaerkennung
- › Messbereich -50°C bis +275°C

Das Set besteht aus:

- › Kern-Thermometer inkl. TopSafe (wasserdichte Schutzhülle, IP67)
- › Halteclip
- › Fühler-Schutzkappe
- › Batterie
- › Kalibrier-Protokoll

Bezeichnung:	Artikel-Nr.:	Preis:
testo 106 Set	0563 1063	49,00 €



testo – Datenlogger

Die kompakten Datenlogger eignen sich besonders für die langfristige Temperaturüberwachung in Kühl- und Gefrierräumen. Die kostenlose (downloadbare) Software ComSoft Basic erlaubt eine schnelle Programmierung der Datenlogger sowie eine einfache Datenanalyse. Um den 174T auslesen zu können, wird ein USB-Interface benötigt (im Set enthalten).

	testo 174T	testo 175 T1
Messbereich:	-30°C bis +70°C	-35°C bis +55°C
Genauigkeit:	+/- 0,5°C	+/- 0,4°C
Speicher:	16.000 Messwerte	1 Mio. Messwerte
Schutzklasse:	IP65	IP65

Bezeichnung:	Artikel-Nr.:	Preis:
testo 174T Set (inkl. USB-Interface)	0572 0561	109,00 €
testo 174T	0572 1560	49,00 €
testo 175 T1	0572 1751	119,00 €



testo – Klapp-Thermometer

Die Klapp-Thermometer sind handlich und sofort messbereit. Sie eignen sich besonders für Kerntemperatur- und Stichprobenmessungen.

- › schnell, exakte Messergebnisse
- › dank einklappbarem Fühler einfach und unproblematisch in die Tasche stecken
- › EU- und HACCP-Konformität dank EN 13485 – garantierte Messsicherheit

	testo 103	testo 104	testo 104-IR
Wasserdicht:	nein	ja	ja
Messbereich:	-30°C bis +220°C	-50°C bis +250°C	-30°C bis +250°C
Display:	nicht beleuchtet	beleuchtet	beleuchtet
Schutzklasse:	IP55	IP65	IP65
Infrarot:	nein	nein	ja, 2-Punkt-Laser

Bezeichnung:	Artikel-Nr.:	Preis:
testo 103	0560 0103	45,00 €
testo 104	0563 0104	78,00 €
testo 104-IR	0560 1040	109,00 €



Kühlschrank-Thermometer

- › mit Aufhängevorrichtung
- › ø Anzeigenfeld: 52 mm
- › Messbereich: -30°C bis +30°C

Artikel-Nr.: 40046 Preis: 4,49 €



Tiefkühl- / Kühlschrank-Thermometer

- › Edelstahlgehäuse 18/0
- › Multifunktionshaken zum Aufstellen oder Aufhängen
- › Temperaturmessbereich -30 bis +30°C
- › Anzeige in °C oder °F

ø/mm: 73 Artikel-Nr.: 11009 Preis: 6,99 €



Kurzzeitmesser-Eieruhr Futura

- › Edelstahl, ABS
- › mit Magnet-Rückseite, gummiert
- › Einstellmöglichkeit bis 60 Minuten

Artikel-Nr.: 159800 Preis: 8,39 €



Digitales Einstech-Thermometer

- › Einstechfühler aus Edelstahl
- › inkl. Schutzhülle mit Clip
- › Einstechtiefe: 122 mm
- › Anzeige in °C oder °F
- › Messbereich: -50°C bis +300°C
- › Auflösung: 0,1°C (bis 100°C), 0,5°C (>100°C)

ø x L/mm: 22 x 202 Artikel-Nr.: 38778 Preis: 14,69 €



Digital Thermometer

- › Edelstahl
- › Einstechtiefe: 120 mm
- › Anzeige in °C oder °F
- › Messbereich: -50°C bis +300°C
- › Auflösung: 0,1°C (-50°C bis 100°C), 0,5°C (100°C bis 200°C)
- › automatische Abschaltung nach 45 Minuten
- › inkl. Batterie (2 x LR44)

L/mm: 220 Artikel-Nr.: 11806 Preis: 11,49 €



Kühlschrank-Thermometer

- › Edelstahlgehäuse mit Aufhängevorrichtung
- › Anzeige in °C oder °F
- › Messbereich: -40°C bis +27°C

L x B x H/mm: 125 x 30 x 20 Artikel-Nr.: 40045 Preis: 6,39 €



Digitales Einstech-Thermometer

- › mit Knopfzelle LR44, mit Haltefunktion
- › automatische Abschaltung nach 15 Minuten
- › Einstechtiefe: 70 mm
- › umschaltbar auf °F
- › Messbereich: -50°C bis +125°C
- › ideal für Fleischverarbeitung, Großküchen, Kantinen, Kühlhäuser und Gastronomie
- › inkl. Schutzhülle mit Clip

L/mm: 150 Artikel-Nr.: 38777 Preis: 6,99 €



Einstech-Thermometer

- › digitaler Einstechfühler aus Edelstahl
- › Messbereich: -50°C bis +150°C
- › inkl. Schutzhülle mit Clip

Artikel-Nr.: 125100 Preis: 9,49 €



Einstech-Thermometer

- › Einstechfühler aus Edelstahl mit Haken zum Einhängen z.B. am Topfrand
- › Messbereich: 0°C bis +250°C
- › Auflösung: 0,1°C
- › Einstechtiefe: 145 mm

ø x L/mm: 50 x 170 Artikel-Nr.: 38775 Preis: 3,49 €



Pizzablech rund

- › Blaustahl
- › mit gebördeltem Rand
- › Pflegeanweisung beachten!

ø x H/mm:	Artikel-Nr.:	Preis:
200 x 25	6018.20	1,98 €
240 x 25	6018.24	2,38 €
260 x 25	6018.26	2,56 €
280 x 25	6018.28	2,78 €
300 x 25	6018.30	2,94 €
320 x 25	6018.32	3,36 €
360 x 25	6018.36	3,94 €
400 x 25	6018.40	5,46 €



Pizzaschneider

- › Edelstahlrad
- › mit Kunststoffgriff

Länge/mm:	ø/mm:	Artikel-Nr.:	Preis:
235	100	2049	3,79 €

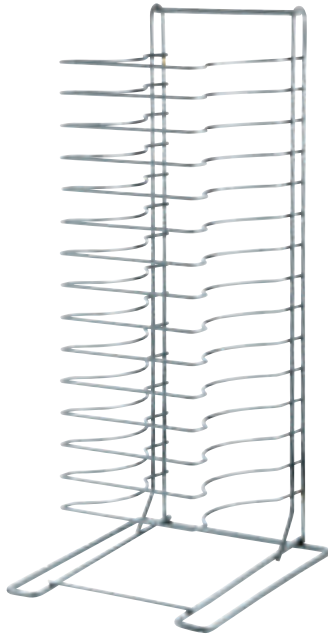

Pizza-Rack

- › Stahldraht verchromt
- › integrierter Tragegriff
- › für 15 Pizzableche, ø 220-360 mm

L x B x H/mm:	Artikel-Nr.:	Preis:
300 x 300 x 700	11993	39,99 €



Pizzaschere

- › Edelstahl rostfrei
- › trennbare Scherenblätter-Aushängenagel
- › Farbe: rot/grün

Länge/mm:	Artikel-Nr.:	Preis:
245	39497	16,49 €



Pizzaschieber

- › Holzgriff
- › Aluschaukel
- › Schaufelmaße: 350 x 305 mm

Länge/mm:	Artikel-Nr.:	Preis:
790	38460	24,49 €



Pizzateigbox

- › Kunststoff
- › stapelbar

L x B x H/mm:	Artikel-Nr.:	Preis:
600 x 400 x 70	525002	8,99 €



Pizzablech rechteckig

- › Blaustahl
- › mit gebördeltem Rand

L x B x H/mm:	Artikel-Nr.:	Preis:
60 x 400 x 30	38703	14,49 €



Pizza-Thermobox ECO

- › Qualitätsbox in schwarz
- › außen 410 x 410 und innen 350 x 350 mm

Höhe innen/außen/mm:	Artikel-Nr.:	Preis:
100 / 165	39197.1	28,29 €
175 / 240	39197.2	29,35 €
265 / 330	39197.3	32,49 €



Bäckzange

Länge/mm:	Artikel-Nr.:	Preis:
220	11949	1,99 €



Zuckerzange

Länge/mm:	Artikel-Nr.:	Preis:
110	11947	0,79 €



Servierzange

Länge/mm:	Artikel-Nr.:	Preis:
210	11652	2,49 €



Eiszange mit gezackten Greifflächen

Länge/mm:	Artikel-Nr.:	Preis:
160	11948	1,29 €



Mehrzweckzange

Länge/mm:	Artikel-Nr.:	Preis:
350	11650	2,69 €



Bäckzange

› CNS 18/10

Länge/mm:	Artikel-Nr.:	Preis:
200	39682	2,29 €



Wurstzange

› CNS 18/10

Länge/mm:	Artikel-Nr.:	Preis:
400	39683	3,99 €



Servierzange

› CS 18/0

Länge/mm:	Artikel-Nr.:	Preis:
235	2046.24	3,99 €
380	2046.38	4,99 €



Spaghettizange

Länge/mm:	Artikel-Nr.:	Preis:
240	11651	2,69 €



Salatzange

› CNS 18/10

Länge/mm:	Artikel-Nr.:	Preis:
240	39684	3,79 €



Universalzange

› CNS 18/10

Länge/mm:	Artikel-Nr.:	Preis:
240	39685	3,79 €



Brotzange

› CS 18/0

Länge/mm:	Artikel-Nr.:	Preis:
300	11648	3,99 €



Salat-/Büfettzange

› CS 18/0

Länge/mm:	Artikel-Nr.:	Preis:
300	2044	1,99 €



Bäckzange ECO

› CS 18/0

Länge/mm:	Artikel-Nr.:	Preis:
180	2030	2,89 €



Universalzange PRO

› CNS und Silikon

Länge/mm:	Artikel-Nr.:	Preis:
265	13125	4,99 €
340	13126	5,99 €
390	13127	6,99 €



Grill-/Wurstzange

› CNS

Länge/mm:	Artikel-Nr.:	Preis:
320	154200	10,26 €



Salatzange

› CNS 18/10

Länge/mm:	Artikel-Nr.:	Preis:
280	2047	12,49 €



Dosierspender CBK-TH

- › rostfreier Auslauf
- › komplett mit viereckigem Kunststoffbehälter

Inhalt/l:	L x B x H/mm:	Artikel-Nr.:	Preis:
3,0	140 x 175 x 385	CBK-TH-3	41,39 €
5,0	140 x 175 x 470	CBK-TH-5	44,46 €



Dosierspender EBK-A

- › Kunststoffeimer
- › feststehender Auslauf

Inhalt/l:	ø x H/mm:	Artikel-Nr.:	Preis:
3,0	195 x 310	EBK-A-3	98,90 €
5,0	225 x 340	EBK-A-5	103,90 €
10,0	265 x 410	EBK-A-10	109,90 €



Dosierspender EBK-SR-GN-1/6

- › passend für GN-Behälter
- › 150 und 200 mm Höhe

L x B x H/mm:	Artikel-Nr.:	Preis:
165 x 180 x 260	EBK-SR-GN-1/6	121,90 €



Dosierspender EBK

- › Edelstahldeckel
- › Auslauf schwenkbar
- › Dosierung einstellbar bis max. 30 g
- › inkl. Kunststoffeimer

Inhalt/l:	ø x H/mm:	Artikel-Nr.:	Preis:
3,0	195 x 280	EBK-3	115,90 €
5,0	225 x 310	EBK-5	121,90 €
10,0	265 x 380	EBK-10	129,90 €



Dosierspender EDU

- › Edelstahldeckel
- › Auslauf schwenkbar
- › Dosierung einstellbar bis max. 40 g
- › inkl. Kunststoffeimer
- › Hebelbedienung

Inhalt/l:	ø x H/mm:	Artikel-Nr.:	Preis:
3,0	195 x 310	EDU-3	151,90 €
5,0	225 x 340	EDU-5	167,90 €
10,0	265 x 410	EDU-10	176,90 €



Dosierspender CRS-DU

- › Edelstahldeckel
- › Auslauf schwenkbar
- › Dosierung einstellbar bis max. 40 g
- › inkl. Behälter aus Edelstahl
- › Hebelbedienung

Inhalt/l:	ø x H/mm:	Artikel-Nr.:	Preis:
3,0	180 x 320	CRS-DU-3	252,90 €
4,0	190 x 335	CRS-DU-4	263,90 €
6,0	190 x 420	CRS-DU-6	281,90 €
8,0	215 x 430	CRS-DU-8	309,90 €
10,0	235 x 440	CRS-DU-10	326,90 €



Kuvertüre-Warmhaltegerät HP-DU-4

- › Dosierspender mit Hebelbedienung
- › inkl. Edelstahlbehälter 18/8
- › Auslauf schwenkbar und in der Höhe feststehend
- › Dosiermenge bis max. 40 g einstellbar
- › ideal auch zum Warmhalten von Suppen, Saucen, Sirup

Inhalt/l:	ø x H/mm:	Artikel-Nr.:	Preis:
4,0	220 x 453	HP-DU-4	715,90 €



Saucenbar DRB-DU

- › Edelstahlgehäuse
- › Edelstahl-Hebeldosierspender
- › Innenbehälter mit je 2,5 Liter Inhalt
- › Innenbehälter aus Kunststoff
- › Dosiermenge einstellbar bis max. 40 g
- › Auslauf schwenkbar

Set:	L x B x H/mm:	Artikel-Nr.:	Preis:
1-teilig	125 x 200 x 430	DRB-DU-2,5-1	390,90 €
2-teilig	240 x 200 x 430	DRB-DU-2,5-2	644,90 €
3-teilig	360 x 200 x 430	DRB-DU-2,5-3	935,90 €
4-teilig	480 x 200 x 430	DRB-DU-2,5-4	1.229,90 €



Gekühlte Saucenbar DRB-KDU

- › komplett mit 3 Hebeldosierspendern
- › Auslauf schwenkbar
- › 3 x 2,5 Liter
- › Innenbehälter aus Kunststoff
- › Kühluntersatz mit 6 Spezialakkus und Abtropfschale

L x B x H/mm:	Artikel-Nr.:	Preis:
360 x 200 x 400	DRB-KDU-2,5-3	1.280,90 €

DOSENÖFFNER



Dosenöffner Bonzer Standard / Classic R

- › 10 Dosen/Tag
- › bis 350 mm Dosenhöhe
- › Führungsstange und Grundplatte aus Edelstahl

Bezeichnung:	Artikel-Nr.:	Preis:
Standard, Modell 701	7591001	84,66 €
Ersatzmesser, Modell 721	7981080	6,09 €
Ersatzzahnrad, Modell 722	7981081	7,60 €



Dosenöffner Bonzer Super / Classic R

- › 10 Dosen/Tag
- › bis 560 mm Dosenhöhe
- › Führungsstange und Grundplatte aus Edelstahl

Bezeichnung:	Artikel-Nr.:	Preis:
Super, Modell 702	7591002	89,73 €
Ersatzmesser, Modell 721	7981080	6,09 €
Ersatzzahnrad, Modell 722	7981081	7,60 €



Dosenöffner Bonzer / EZ-20

- › 20 Dosen/Tag
- › bis 350 mm Dosenhöhe
- › Führungsstange und Grundplatte aus Edelstahl

Bezeichnung:	Artikel-Nr.:	Preis:
Modell 705	7591006	121,00 €
Ersatzmesser, Modell 721	7981080	6,09 €
Ersatzzahnrad, Modell 722	7981081	7,60 €



Dosenöffner Bonzer / EZ-20

- › 20 Dosen/Tag
- › bis 560 mm Dosenhöhe
- › Führungsstange und Grundplatte aus Edelstahl

Bezeichnung:	Artikel-Nr.:	Preis:
Modell 706	7591007	136,00 €
Ersatzmesser, Modell 721	7981080	6,09 €
Ersatzzahnrad, Modell 722	7981081	7,60 €



Dosenöffner Bonzer Canmaster / EZ-40

- › 40 Dosen/Tag
- › bis 560 mm Dosenhöhe
- › Führungsstange und Grundplatte aus Edelstahl
- › großes Spezialzahnrad für weniger Umdrehungen und leichten Lauf

Bezeichnung:	Artikel-Nr.:	Preis:
Canmaster, Modell 703	7591003	191,00 €
Ersatzmesser, Modell 721	7981080	6,09 €
Ersatzzahnrad, Modell 722	7981081	7,60 €



Sicherheitsdosenöffner Chef

- › Aluminium, ABS, Stahl
- › max. Dosenhöhen 300 mm
- › max. Tischplattenstärke 60 mm
- › hinterlässt keine scharfen Kanten am Dosenrand
- › vergrößertes, langlebige Schneidrad 340

Höhe/mm:	Artikel-Nr.:	Preis:
340	120101	89,00 €



Sicherheitsdosenöffner Bravo

- › Edelstahl und ABS
- › keine scharfen Kanten Schneidesystem; schneidet Dosen am Rand ein, Deckel kann so wieder aufgesetzt werden

Länge/mm:	Artikel-Nr.:	Preis:
180	154300	19,99 €



Dosenöffner

- › Edelstahl 18/8
- › mit Kunststoffgriff

Länge/mm:	Artikel-Nr.:	Preis:
180	39692	2,99 €

cent



AUSSTECH- & TERRINENFORMEN



Dessert- und Speisering-Set, 8-teilig

Edelstahl, rostfrei, Inhalt: 6 x Dessert- / Speisering \varnothing 75 mm x H 55 mm, 1 x Stampfer, 1 x Heber zum professionellen Ausstechen, Portionieren, Anrichten und Servieren von Speisen und Desserts, spülmaschinengeeignet

Form/Rand:	\varnothing /mm:	Artikel-Nr.:	Preis:
8-teilig	75	12564	14,99 €



Ausstecher-Set

Nylon, hitzebeständig bis 160°C, abgerundete Kanten am oberen Ende, verschiedene Größen im Set, in Plastikdose

Form/Rand:	\varnothing /mm:	Set:	Artikel-Nr.:	Preis:
rund/glatt	20-100	9-tlg.	39035	14,99 €
rund/gewellt	20-100	9-tlg.	39036	14,99 €



Terrinenform

mit Deckel, halbrunde Form, Edelstahl 18/8

Länge/mm:	Inhalt/l:	Artikel-Nr.:	Preis:
180	0,80	39787.18	15,99 €
230	1,00	39787.23	17,99 €
280	1,25	39787.28	21,29 €
370	1,75	39787.37	27,69 €



TEIGSCHABER



Teigschaber weiß

Teigschaber besteht aus strapazierfähigem Silikon, das temperaturbeständig von -70°C bis +220°C und unempfindlich gegenüber Fett, Öl und Säuren ist, weiche Seite passt sich Schüssel- und Pfannenrundungen an, harte Seite zum sauberen Glattstreichen geeignet

Länge/mm:	Breite/mm:	Artikel-Nr.:	Preis:
260	28	12475	7,80 €
260	50	12455	10,15 €
320	75	12460	11,72 €

SPRITZBEUTEL & TÜLLEN



Spritzbeutel Export

- › Baumwollgewebe mit starker Spezialbeschichtung
- › lebensmittelecht
- › verschweißte Längsnaht
- › mehrmals verwendbar
- › mit Saum und Tüllenverstärkung

Größe:	Länge/mm:	Artikel-Nr.:	Preis:
0	250	350080	2,49 €
1	280	350081	2,77 €
2	340	350082	3,35 €
3	400	350083	4,37 €
4	460	350084	5,09 €
5	500	350085	5,80 €
6	550	350086	6,78 €
7	600	350087	7,77 €
8	650	350088	8,74 €
9	700	350089	9,82 €
10	750	350090	10,89 €



Einweg-Spritzbeutel, gerollt „orange“

- › PE
- › vierfach extrudiert, Stärke 80µ
- › für alle Massen (warm, kalt, fest) geeignet
- › extrem griffig, auch mit nassen oder fettigen Händen einsetzbar
- › Premium-Grip
- › Spitze geschlossen
- › mikrowellentauglich
- › 100 Stück

Länge/mm:	Breite/mm:	Artikel-Nr.:	Preis:
530	280	391320	20,43 €
590	280	391330	23,46 €

Rosentüllen

- › Edelstahl



ø/mm:	Artikel-Nr.:	Preis:
5	197330	1,58 €
6	197331	1,58 €
8	197332	1,58 €



Spritzbeutel Masterflex

- › Spezialmaterial für höchste Ansprüche
- › lebensmittelecht
- › verschweißte Längsnaht
- › auch für Mikrowelle geeignet

Größe:	Länge/mm:	Artikel-Nr.:	Preis:
2	340	330002	5,00 €
3	400	330003	5,75 €
4	460	330004	6,51 €
5	500	330005	7,49 €
7	600	330007	8,66 €



Einweg-Spritzbeutel, gerollt

- › PE
- › dreifach extrudiert, Stärke 75µ
- › blau-transparent
- › Spitze geschlossen
- › 100 Stück

Länge/mm:	Breite/mm:	Artikel-Nr.:	Preis:
300	160	391240	8,92 €
350	195	391200	12,00 €
470	230	391210	17,05 €
530	275	391220	21,37 €
600	300	391230	25,83 €

Sterntüllen

- › Edelstahl



ø/mm:	Artikel-Nr.:	Preis:
2	197550	1,58 €
3	197551	1,58 €
4	197552	1,58 €
5	197553	1,58 €
6	197554	1,58 €
7	197555	1,58 €
8	197556	1,58 €
9	197557	1,58 €
10	197558	1,58 €
11	197559	1,58 €
12	197560	1,58 €



Spritzbeutel-Absetzständer

- › PP
- › 8 Aussparungen für 4 große und 4 kleine Spritztüllen

Boden/mm:	Höhe/mm:	Artikel-Nr.:	Preis:
195	230	157002	6,60 €



Spritzbeutel-Wandaufhänger

- › für 4 Spritzbeutel und 31 Tüllen maximal verwendbar, inkl. Kleingeräteablage und 5 Haken
- › weiß beschichtet

Breite/mm:	Länge/mm:	Artikel-Nr.:	Preis:
500	500	157000	39,26 €

Lochtüllen

- › Edelstahl



ø/mm:	Artikel-Nr.:	Preis:
2	197500	1,58 €
3	197501	1,58 €
4	197502	1,58 €
5	197503	1,58 €
6	197504	1,58 €
7	197505	1,58 €
8	197506	1,58 €
9	197507	1,58 €
10	197508	1,58 €
11	197509	1,58 €
12	197510	1,58 €



Rollwalze

- › Vollkunststoff PE
- › Edelstahlwelle

Länge/mm:	Artikel-Nr.:	Preis:
300	200126	70,54 €
400	200127	82,49 €
450	200128	88,88 €
500	200129	96,11 €



Rollholz

- › Buchenholz
- › Präzisionskugellager

Länge/mm:	Artikel-Nr.:	Preis:
250	200160	47,56 €
300	200161	48,99 €
350	200162	50,96 €
400	200163	52,83 €



Gitterschneider

- › Kunststoff POM

Breite/mm:	Artikel-Nr.:	Preis:
65	200004	5,31 €
120	200114	6,38 €



Stipproller

- › Kunststoff POM

Breite/mm:	Artikel-Nr.:	Preis:
65	200001	5,26 €
120	200002	6,38 €



Teig- und Pizzaschneider

- › Edelstahl
- › Kunststoffgriff mit Handschutz und Aufhängeöse

Länge/mm:	Artikel-Nr.:	Preis:
55 glatt	200005	7,09 €
55 gewellt	200006	7,09 €



Pinsel „Silikon“

- › Silikon, mit Metallstiel
- › 5-reihig, bis +300°C

L x B/mm:	Artikel-Nr.:	Preis:
230 x 35	200313	3,66 €
235 x 42	200312	4,28 €
280 x 50	200299	5,49 €



Pinsel

- › Stiel PE
- › weißgebleichte, naphtalinfreie Borsten

Breite/mm:	Artikel-Nr.:	Preis:
40	200290	3,75 €
60	200292	5,17 €
75	200293	6,78 €



Pinsel

- › schwarzer Kunststoffgriff mit Aufhängeöse
- › rote Nylonborsten
- › bis +150°C hitzebeständig

Breite/mm:	Artikel-Nr.:	Preis:
25	200285	2,63 €
35	200286	3,26 €



Spachtel

- › Edelstahl
- › Kunststoffgriff schwarz (PP)

Breite/mm:	Artikel-Nr.:	Preis:
80	200502	5,89 €
100	200503	7,63 €
120	200504	8,62 €



Abstecher

- › Edelstahl
- › Kunststoffgriff schwarz, Ecken abgerundet

Bezeichnung:	Artikel-Nr.:	Preis:
steife Klinge	200601	4,02 €
steife Klinge	200602	5,00 €



Teigschaber / Kesselschaber

- › LDPE
- › hitzebeständig bis ca. 100°C

L x B/mm:	Artikel-Nr.:	Preis:
128 x 90 asymmetrisch	227752	0,49 €
151 x 102 Cremeschaber	227756	0,71 €
204 x 151	227763	1,51 €



Stielschaber

- › Schaber: Gummi
- › Griff: Holz

Länge/mm:	Artikel-Nr.:	Preis:
270	200911	1,97 €
330	200008	4,60 €



Stielschaber

- › Silikon
- › Griff aus hitzebeständigem Kunststoff bis + 260°C

Abmessung/mm:	Länge/mm:	Artikel-Nr.:	Preis:
85 x 53	250	200750	5,89 €
115 x 68	350	200751	6,78 €
115 x 68	450	200752	6,78 €



Stielschaber-Löffel

- › Silikon
- › Griff aus hitzebeständigem Kunststoff bis + 260°C

Abmessung/mm:	Länge/mm:	Artikel-Nr.:	Preis:
115 x 68	250	200760	7,14 €
115 x 68	350	200761	8,62 €
115 x 68	450	200762	9,11 €



Tortenplatte

- › Edelstahl, poliert
- › mit Ringfuß
- › Stärke 1 mm

ø/mm:	Höhe/mm:	Artikel-Nr.:	Preis:
300	30	154001	28,65 €



Tortenplatte

- › Edelstahl, matt poliert
- › mit geschlossenem Boden
- › Stärke 3,2 mm

ø/mm:	Höhe/mm:	Artikel-Nr.:	Preis:
315	35	154003	39,71 €



Tortenplatte

- › Melamin (schnitt- und bruchfest)
- › mit Anti-Rutsch-Füßen

Ausführung:	ø/mm:	Artikel-Nr.:	Preis:
weiß	300	227025	13,12 €
weiß	320	227027	15,52 €



Abdeckhaube

- › PS, glasklar

ø/mm:	Höhe/mm:	Artikel-Nr.:	Preis:
300	100	227160	6,74 €
320	120	227170	7,45 €



Tortenplatte

- › Melamin (schnitt- und bruchfest)
- › mit Anti-Rutsch-Füßen
- › weiß, drehbar, mit Fuß

ø/mm:	Höhe/mm:	Artikel-Nr.:	Preis:
320	100	227028	18,92 €



Tortenplatte, rechteckig

- › Edelstahl

Abmessung/mm:	Höhe/mm:	Artikel-Nr.:	Preis:
395 x 160	30	154020	24,28 €



Messer-Abstreifbehälter

- › Edelstahl
- › mit Schlitzdeckel

ø/mm:	Höhe/mm:	Artikel-Nr.:	Preis:
100 innen/130 Boden	180	270000	59,69 €



Tortmesser

- › Chrom-Molybdän-Stahl
- › rutschsicherer Griff aus Kunststoff

Ausführung:	Länge/mm:	Artikel-Nr.:	Preis:
Schneide/Säge	160	260610	12,05 €
Schneide/Welle	160	260611	12,05 €
Säge/Welle	160	260612	14,18 €



Tortenteiler

- › PP

ø/mm:	Teilungen:	Artikel-Nr.:	Preis:
265	12/16	220120	3,38 €
265	14/16	220122	3,38 €

AUFSCHLAGGERÄTE



Gourmet Whip Plus

Zur Zubereitung von locker-leichten Espumas, Fingerfood, warmen und kalten Saucen, aufgeschlagenen Cremesuppen sowie Schlagsahne und Desserts. Gerät kann in der Bain Marie bei max. 75°C warm gehalten werden. Flaschenkörper und Gerätekopf aus Edelstahl – entwickelt für den professionellen Einsatz. Temperaturbeständige Silikondichtung mit Entnahmelasche für schnelle und hygienische Reinigung. Ausgestattet mit 3 verschiedenen Garniertüllen inkl. Edelstahlgewinde sowie ergonomischem Kapselhalter mit rutschfestem Silikongriff. Spülmaschinenfest!

Inhalt/l:	Artikel-Nr.:	Preis:
0,25	1403	99,65 €
0,50	1603	109,00 €
1,00	1703	118,00 €



Thermo Whip Plus

Zur Zubereitung von locker-leichten Espumas, Fingerfood, warmen und kalten Saucen, aufgeschlagenen Cremesuppen sowie Schlagsahne und Desserts. Doppelwandiger, vakuumisolierter Flaschenkörper und Gerätekopf aus Edelstahl – entwickelt für den professionellen Einsatz. Maximale Thermoleistung: kalt halten bis zu 8 Stunden, warm halten bis zu 3 Stunden. Temperaturbeständige Silikondichtung mit Entnahmelasche für schnelle und hygienische Reinigung. Ausgestattet mit 3 verschiedenen Garniertüllen inkl. Edelstahlgewinde sowie ergonomischem Kapselhalter mit rutschfestem Silikongriff. Spülmaschinenfest!

Inhalt/l:	Artikel-Nr.:	Preis:
0,50	1801	146,00 €



Thermo XPress Whip

Multifunktionelles Standgerät mit Thermo-Effekt. Doppelwandige, vakuum-isolierte Edelstahlflasche mit maximaler Thermoleistung: Kühl halten bis zu 8 Stunden, warm halten bis zu 3 Stunden. Innovatives Steigrohrsystem – einfache Entnahme durch Knopfdruck. Zur Zubereitung von Schlagsahne, locker-leichten Espumas, Fingerfood, Desserts, warmen und kalten Saucen und aufgeschlagenen Cremesuppen. Ausgestattet mit rutschfestem Untersetzer und integrierter Tropfschale. Spülmaschinenfest!

Geschlossenes System – für HACCP geeignet.

Inhalt/l:	Artikel-Nr.:	Preis:
1,00	1805	247,00 €



Sahne Einwegkapseln

Bezeichnung:	Pack:	Artikel-Nr.:	Preis:
Cream Chargers	24er	0084	12,38 €
Cream Chargers	50er	0085	25,92 €
Professional Chargers	20er	0722	10,78 €
Professional Chargers	42er	0742	22,74 €

EISPORTIONIERER & -TÜTENHALTER



Eisportionierer Modell CR

CNS 18/10, Griffe massiv Messing verchromt

Inhalt/l:	ø/mm:	Artikel-Nr.:	Preis:
1/8	80	5101008	26,52 €
1/10	70	5101010	26,52 €
1/12	67	5101012	25,26 €
1/16	59	5101016	25,26 €
1/20	56	5101020	25,26 €
1/22	53	5101022	25,26 €
1/24	51	5101024	25,26 €
1/30	49	5101030	25,26 €
1/36	47	5101036	24,46 €
1/40	45	5101040	25,26 €
1/45	44	5101045	25,26 €
1/50	43	5101050	25,26 €
1/55	41	5101055	25,26 €
1/60	40	5101060	25,26 €
1/65	38	5101065	25,26 €
1/70	35	5101070	25,26 €
1/85	33	5101085	25,26 €
1/100	30	5101100	25,26 €



Eisportionierer Modell E

CNS 18/10, roter Kunststoffgriff, Schale mit grauer, keramischer Antihafbeschichtung

Inhalt/l:	ø/mm:	Artikel-Nr.:	Preis:
1/8	80	5111008	30,31 €
1/10	70	5111010	30,31 €
1/12	67	5111012	29,05 €
1/16	59	5111016	29,05 €
1/20	56	5111020	29,05 €
1/22	53	5111022	29,05 €
1/24	51	5111024	29,05 €
1/30	49	5111030	29,05 €
1/36	47	5111036	29,05 €
1/40	45	5111040	29,05 €
1/45	44	5111045	29,05 €
1/50	43	5111050	29,05 €
1/55	41	5111055	29,05 €
1/60	40	5111060	29,05 €
1/65	38	5111065	29,05 €
1/70	35	5111070	29,05 €
1/85	33	5111085	29,05 €
1/100	30	5111100	29,05 €



Eisportionierer Modell CO

CNS 18/10, ovale Schale, Griffe massiv Messing verchromt

Inhalt/l:	ø/mm:	Artikel-Nr.:	Preis:
1/20	70 x 52	5102020	27,31 €
1/30	62 x 43	5102030	27,31 €
1/40	57 x 38	5102040	27,31 €



Eisdipper Modell A

aus lebensmittelechtem Aluminium, wärmeleitende Flüssigkeit im Griff, Griff 12,5 cm

Inhalt/l:	ø/mm:	Artikel-Nr.:	Preis:
1/12	67	6101012	18,86 €
1/16	59	6101016	18,86 €
1/20	56	6101020	18,86 €
1/24	51	6101024	18,86 €
1/30	49	6101030	18,86 €
1/40	45	6101040	18,86 €



Eisdipper Modell B

wie Modell A, zusätzlich mit kratzfester blauer Keramikbeschichtung

Inhalt/l:	ø/mm:	Artikel-Nr.:	Preis:
1/16	59	6105016	24,39 €
1/20	56	6105020	24,39 €
1/24	51	6105024	24,39 €
1/30	49	6105030	24,39 €



Diese und weitere Artikel finden Sie in unserem **Onlineshop ...**



Eistütenhalter

CNS 18/10

B x T x H/mm:	Löcher:	Artikel-Nr.:	Preis:
132 x 95 x 85	2	7441002	14,05 €
200 x 95 x 85	3	7441003	17,45 €
270 x 95 x 85	4	7441006	20,91 €



Eistütenhalter

CNS 18/10

ø/mm:	Höhe/mm:	Artikel-Nr.:	Preis:	
165	4 Spiralen	140	7441013	27,15 €
165	2 Spiralen	140	7441012	24,31 €



Anbauspüle

CNS 18/10, mit regelbarer Portionierdusche und Wasserablauf

L x B x H/mm:	Artikel-Nr.:	Preis:
220 x 120 x 90	7401009	177,00 €
295 x 110 x 180	7401023	217,00 €



Die Mühlen der Serie Paris bis zu einer Größe von 40 cm und die Mühlen der Serien Daman, Madras und Mahé sind mit dem patentierten „U>Select-System“ zur Einstellung des Mahlgrads ausgestattet. Ein Ring am Fuß der Mühle ermöglicht die stufenlose Einstellung des Mahlgrads. 6 Vor-einstellungen dienen der Orientierung. Bei den Modellen Daman, Madras und Mahé verzichtet PEUGEOT erstmals auf die Mittelachse, was die Befüllung der Mühlen deutlich erleichtert und auch im Reservoir mehr Raum für das Mahlgut bedeutet.



PFEFFER- & SALZMÜHLEN



Pfeffer- und Salzmühle Paris

› Buchenholz, naturfarben

Bezeichnung:	H/mm:	Artikel-Nr.:	Preis:
Pfeffermühle	120	23362	18,42 €
Salzmühle	120	23379	18,42 €
Pfeffermühle	180	23386	23,26 €
Salzmühle	180	23393	23,26 €
Pfeffermühle	300	23409	35,86 €
Salzmühle	300	23416	35,86 €
Pfeffermühle	400	23423	48,46 €
Salzmühle	400	23430	48,46 €

Pfeffer- und Salzmühle Paris

› Buchenholz, schokolade gebeizt

Bezeichnung:	H/mm:	Artikel-Nr.:	Preis:
Pfeffermühle	120	23447	18,42 €
Salzmühle	120	23454	18,42 €
Pfeffermühle	180	23461	23,26 €
Salzmühle	180	23478	23,26 €
Pfeffermühle	300	23522	35,86 €
Salzmühle	300	23539	35,86 €
Pfeffermühle	400	23546	48,46 €
Salzmühle	400	23553	48,46 €
Pfeffermühle*	500	870450/1	62,68 €
Pfeffermühle*	800	870480/1	139,00 €



Pfeffer- und Salzmühle Bistro

› Buchenholz, natur und schokolade

Bezeichnung:	H/mm:	Artikel-Nr.:	Preis:
Pfeffer- & Salzmühle	100	2/22594	27,14 €

Pfeffer- und Salzmühle Bistro

› Buchenholz, matt weiß und schwarz

Bezeichnung:	H/mm:	Artikel-Nr.:	Preis:
Pfeffer- & Salzmühle	100	2/24291	28,43 €



Pfeffer- und Salzmühle Madras

› Edelstahl, Buchenholz, schokolade gebeizt

Bezeichnung:	H/mm:	Artikel-Nr.:	Preis:
Pfeffermühle	160	25205	37,80 €
Salzmühle	160	25212	37,80 €
Pfeffermühle	210	25229	41,03 €
Salzmühle	210	25236	41,03 €



Pfeffer- und Salzmühle Daman

› Edelstahl, Acryl

Bezeichnung:	H/mm:	Artikel-Nr.:	Preis:
Pfeffermühle	160	25427	34,89 €
Salzmühle	160	25434	34,89 €
Pfeffermühle	210	25441	37,80 €
Salzmühle	210	25458	37,80 €



Pfeffer- und Salzmühle Mahé

› Edelstahl

Bezeichnung:	H/mm:	Artikel-Nr.:	Preis:
Pfeffermühle	160	25519	37,48 €
Salzmühle	160	25526	37,48 €
Pfeffermühle	210	25533	40,71 €
Salzmühle	210	25540	40,71 €

*ohne U>Select

PFEFFER- & SALZMÜHLEN



Pfeffer- und Salzmühle Nancy

› Acryl

Bezeichnung:	H/mm:	Artikel-Nr.:	Preis:
Pfeffermühle	90	900809	16,48 €
Salzmühle	90	900809/SME	16,48 €
Pfeffermühle	120	900812	20,35 €
Salzmühle	120	900812/SME	20,35 €
Pfeffermühle	180	900818	21,97 €
Salzmühle	180	900818/SME	21,97 €
Pfeffermühle	300	900830	36,83 €
Salzmühle	300	900830/SME	36,83 €
Pfeffermühle	380	900838	56,86 €
Salzmühle	380	900838/SME	56,86 €



Muskatmühle Tidore

› Acryl

Bezeichnung:	H/mm:	Artikel-Nr.:	Preis:
Muskatmühle	110	19501	25,20 €



Menage Balsam

› Edelstahl, Glas

Bezeichnung:	H/mm:	Artikel-Nr.:	Preis:
Menage	230	37031	41,35 €



Pfeffer- und Salzmühle Bali

› Acryl

Bezeichnung:	H/mm:	Artikel-Nr.:	Preis:
Pfeffermühle schwarz	80	25786	20,03 €
Pfeffermühle himbeere	80	33200	20,03 €
Pfeffermühle schiefer	80	28534	20,03 €
Salzmühle weiß	80	25793	20,03 €
Salzmühle hellblau	80	33187	20,03 €
Salzmühle rosa	80	33194	20,03 €



Pfeffer- und Salzmühle Fidji

› Edelstahl, Buchenholz, matt schwarz oder Edelstahl, Olivenholz

Bezeichnung:	H/mm:	Artikel-Nr.:	Preis:
Pfeffermühle schwarz	120	21283	20,68 €
Salzmühle schwarz	120	21290	20,68 €
Pfeffermühle schwarz	150	17132	28,75 €
Salzmühle schwarz	150	17149	28,75 €
Pfeffermühle	150	33804	45,23 €
Salzmühle	150	33811	45,23 €
Pfeffermühle	200	33828	56,22 €
Salzmühle	200	33835	56,22 €

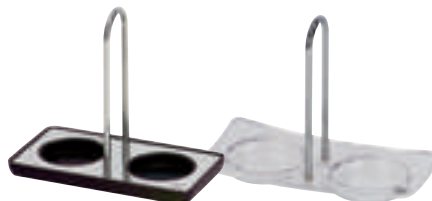

Menage Linea

› Edelstahl, Holz oder Acryl

Bezeichnung:	H/mm:	Artikel-Nr.:	Preis:
Menage Holz	-	25847	16,80 €
Menage Acryl	-	25854	9,05 €



Pfeffermühle / Salzstreuer Pontarlier

› Acryl

Bezeichnung:	H/mm:	Artikel-Nr.:	Preis:
Kombo	150	860501	22,29 €



Pfeffer- und Salzmühle Toul

› Acryl

Bezeichnung:	H/mm:	Artikel-Nr.:	Preis:
Pfeffermühle	110	20101901	10,38 €
Salzmühle	110	20151895	10,38 €
Set	110	2/20101901	20,74 €
Pfeffermühle	160	20101888	13,82 €
Salzmühle	160	20151871	13,82 €
Set	160	2/20101888	26,00 €

**Zuckerspender**

Glasbehälter mit Edelstahlkappe 18/10

Höhe/mm:	Artikel-Nr.:	Preis:
120	2054	2,19 €

**Streuer**

Glasbehälter mit Edelstahlkappe 18/10

Höhe/mm:	Artikel-Nr.:	Preis:
140	2067	2,49 €

**Zuckerspender**

Glasbehälter mit Edelstahlkappe 18/10

Höhe/mm:	Artikel-Nr.:	Preis:
135	2068	2,49 €

**Salz- / Pfeffermühlen-Set**

Acryl, Keramikmahlwerk im Geschenkkarton, ohne Füllung

Höhe/mm:	Artikel-Nr.:	Preis:
145	2771	11,99 €

**Pfeffermühle mit Salzstreuer**

Acryl, Keramikmahlwerk, Kombimühlen ohne Füllung

Höhe/mm:	Artikel-Nr.:	Preis:
180 (rund)	2770	6,99 €
165 (sechseckig)	2774	6,99 €

**Parmesan- / Zuckerdose**

Glasgestell mit Tragegriff und Deckel aus Edelstahl 18/0, Fassungsvermögen 150 ml, inkl. Löffel

Höhe/mm:	Artikel-Nr.:	Preis:
-	154740	9,99 €

**Menagen-Set Salz / Pfeffer**

Glasgestell mit Tragegriff und Deckel aus Edelstahl 18/0, Fassungsvermögen je 40 ml

Höhe/mm:	Artikel-Nr.:	Preis:
90	154710	4,49 €

**Menagen-Set Essig / Öl**

Glasgestell mit Tragegriff und Deckel aus Edelstahl 18/0, Fassungsvermögen je 160 ml

Höhe/mm:	Artikel-Nr.:	Preis:
160	154720	8,99 €

**Menagen-Set Salz / Pfeffer / Essig / Öl**

Glasgestell mit Tragegriff und Deckel aus Edelstahl 18/0, Fassungsvermögen 2 x 40 ml, 2 x 160 ml

Höhe/mm:	Artikel-Nr.:	Preis:
160	154730	11,99 €

**Salz- / Pfefferstreuer-Set**

18/0, Glasbehälter mit Edelstahlkappe, passend zu Menage Artikel-Nr. 2070 und 2071

Höhe/mm:	Artikel-Nr.:	Preis:
70	2070.SP	1,19 €

**Menagen Set**

Glasbehälter mit Edelstahlkappe

Höhe/mm:	Artikel-Nr.:	Preis:
105	2070	2,79 €

**Menagen Set**

Glasbehälter mit Edelstahlkappe

Höhe/mm:	Artikel-Nr.:	Preis:
135	2071	3,19 €

MENAGEN



Pfeffer- und Salz-Menage „Wood“

- › matt poliert
- › Glasbehälter mit Edelstahl-Deckel u. Deckelverschluss

B x T x H/mm:	Artikel-Nr.:	Preis:
115 x 55 x 170	40435	13,29 €



Essig- und Öl-Menage „Wood“

- › matt poliert
- › Glasbehälter mit Edelstahl-Deckel und Drehverschluss

B x T x H/mm:	Artikel-Nr.:	Preis:
160 x 75 x 245	40436	19,94 €



Pfeffer-, Salz-, Essig-, Öl-Menage „Wood“

- › matt poliert
- › Glasbehälter mit Edelstahl-Deckel und Drehverschluss

B x T x H/mm:	Artikel-Nr.:	Preis:
155 x 120 x 245	40437	26,59 €



Pfeffer- und Salz-Menage „Pro“

- › Edelstahl mattiert

B x T x H/mm:	Artikel-Nr.:	Preis:
85 x 57 x 115	40470	4,49 €



3-tlg. Menage „Pro“

- › Edelstahl mattiert

B x T x H/mm:	Artikel-Nr.:	Preis:
92 x 85 x 115	40472	5,65 €



3-tlg. Menage „Pro“

- › Edelstahl mattiert

B x T x H/mm:	Artikel-Nr.:	Preis:
100 x 100 x 115	40474	6,31 €



Essig- und Öl-Menage „Pro“

- › Edelstahl mattiert
- › tropffreier Kunststoff-Ausgießer

B x T x H/mm:	Artikel-Nr.:	Preis:
120 x 80 x 190	40476	8,80 €



4-tlg. Menage „Pro“

- › Edelstahl mattiert
- › tropffreier Kunststoff-Ausgießer

B x T x H/mm:	Artikel-Nr.:	Preis:
125 x 110 x 190	40478	12,46 €
Pfeffer- oder Salz-Glasstreuer	40461	1,49 €
Essig- oder Öl-Glasbehälter	40462	2,57 €



5-tlg. Menage „Pro“

- › Edelstahl mattiert
- › tropffreier Kunststoff-Ausgießer

B x T x H/mm:	Artikel-Nr.:	Preis:
130 x 110 x 190	40480	13,05 €

ISOLIERKANNEN



Isolierkanne SUPREME

matte Oberfläche, einfaches Reinigen, spülmaschinenfest und bruchsicher, Einhandbedienung

Inhalt/l:	Artikel-Nr.:	Preis:
0,60	2212	37,55 €
1,00	2214	39,29 €
1,50	2215	42,11 €



Isolierkanne CARAT

aus rostfreiem Edelstahl, Vollmetallkanne ohne Kunststoffdichtungen, auch für thermische Desinfektionen geeignet, spülmaschinenfest und unzerbrechlich

Ausführung:	Inhalt/l:	Artikel-Nr.:	Preis:
matt	1,00	2424	31,92 €



Isolierkanne BRILLIANT

doppelwandige Vollmetallkanne, spülmaschinenfest und unzerbrechlich, Einhandbedienung durch das Klappdeckelsystem

Inhalt/l:	Artikel-Nr.:	Preis:
0,60	2612	35,48 €
1,00	2614	38,15 €
1,50	2615	41,35 €



Isolierkanne MEETING

aus rostfreiem Edelstahl, Vollmetallkanne, spülmaschinenfest und unzerbrechlich, mit Schraubverschluss

Inhalt/l:	Artikel-Nr.:	Preis:
0,60	2202	33,35 €
1,00	2204	35,17 €
1,50	2205	38,12 €



Isolierkanne SPOTLIGHT

Umhüllung Edelstahl gebürstet oder verchromt, Verschluss, Ausgießer und Henkel Kunststoff verchromt, mit Glaseinsatz

Ausführung:	Inhalt/l:	Artikel-Nr.:	Preis:
poliert	1,00	2084	29,15 €
matt	1,00	2094	29,15 €



Isolierkanne ENDURO PUSH

unzerbrechliche, vakuumgepumpte Isolierkanne aus rostfreiem Edelstahl, Einhandbedienung durch Drucktaste

Inhalt/l:	Artikel-Nr.:	Preis:
0,60	2012N	18,66 €
1,00	2014	22,22 €
1,50	2015	25,88 €
2,00	2016	27,69 €



Isolierkanne RONDO PUSH

doppelwandige Edelstahlkanne, Henkel und Ausgießer aus Kunststoff verchromt, Drehverschluss mit Drucktaste

Inhalt/l:	Artikel-Nr.:	Preis:
0,60	2062	26,08 €
1,00	2064	30,95 €
1,50	2065	34,45 €



Getränkespender / Tropfen-Fänger

Umhüllung doppelwandiger Edelstahl, Pumpsystem aus Hartplastik, Pumphebel aus verchromtem Stahl, bruchsicher, Abtropfgitter aus rostfreiem Edelstahl, hat seitlich eine Verbindungseinrichtung, um mehrere Tropfen-Fänger aneinander zu reihen

Inhalt/l:	Artikel-Nr.:	Preis:
2,50	8257	56,31 €
3,50	8259	63,12 €
Tropfenfänger	TF 8200	9,38 €

ISOLIERKANNEN



Isolierkanne TOP PUSH

Hochglanz-Hartplastikhüllung, Drehverschluss und Drucktaste zur Einhandbed., Helios Q¹⁰⁰ Qualitätsglas

Farbe:	Inhalt/l:	Artikel-Nr.:	Preis:
rot	1,00	2724-011	9,48 €
weiß	1,00	2724-001	9,48 €
schwarz	1,00	2724-002	9,48 €
gelb	1,00	2724-035	9,48 €
dunkelblau	1,00	2724-008	9,48 €



Isolierkanne THERMOBOY

Hochglanz-Hartplastikhüllung, spülmaschinenfest, Klappdeckel, Helios Q¹⁰⁰ Qualitätsglas

Farbe:	Inhalt/l:	Artikel-Nr.:	Preis:
weiß	0,30	7341-001	13,26 €
beige	0,30	7341-042	13,26 €
rot	0,30	7341-046	13,26 €
dunkelblau	0,30	7341-008	13,26 €



Isolierkanne THERMOBOY

Hochglanz-Hartplastikhüllung, spülmaschinenfest, Klappdeckel, Helios Q¹⁰⁰ Qualitätsglas

Farbe:	Inhalt/l:	Artikel-Nr.:	Preis:
weiß	0,60	7342-001	13,51 €
beige	0,60	7342-042	13,51 €
rot	0,60	7342-046	13,51 €
dunkelblau	0,60	7342-008	13,51 €



Isolierkanne WAVE

Hochglanz-Hartplastikhüllung, spülmaschinenfest, Drehverschluss, Helios Q¹⁰⁰ Qualitätsglas

Farbe:	Inhalt/l:	Artikel-Nr.:	Preis:
weiß	1,00	2944-001	14,88 €
schwarz	1,00	2944-002	14,88 €
vanille	1,00	2944-092	14,88 €
rot	1,00	2944-046	14,88 €
dunkelblau	1,00	2944-008	14,88 €
kiwi	1,00	2944-126	14,88 €
cappuccino	1,00	2944-123	14,88 €



Isolierkanne WAVE S+

Hochglanz-Hartplastikhüllung, spülmaschinenfest, Drehverschluss, bruchfester Isoliereinsatz aus rostfreiem, doppelwandigem Edelstahl

Farbe:	Inhalt/l:	Artikel-Nr.:	Preis:
weiß	1,00	2964-001	27,08 €
schwarz	1,00	2964-002	27,08 €
vanille	1,00	2964-092	27,08 €
rot	1,00	2964-046	27,08 €
dunkelblau	1,00	2964-008	27,08 €
cappuccino	1,00	2964-123	27,08 €



Isolierkanne WASH

Hochglanz-Hartplastikhüllung, spülmaschinenfest, Drehverschluss, Helios Q¹⁰⁰ Qualitätsglas

Farbe:	Inhalt/l:	Artikel-Nr.:	Preis:
weiß	1,00	2744-001	14,00 €
grau	1,00	2744-074	14,00 €
vanille	1,00	2744-092	14,00 €
rot	1,00	2744-011	14,00 €
dunkelblau	1,00	2744-008	14,00 €
schwarz	1,00	2744-002	14,00 €



Isolierkanne WAVE PUSH

Hochglanz-Hartplastikhüllung, spülmaschinenfest, Drehverschluss mit Drucktaste, Helios Q¹⁰⁰ Qualitätsglas

Farbe:	Inhalt/l:	Artikel-Nr.:	Preis:
weiß	1,00	2934-001	16,34 €
schwarz	1,00	2934-002	16,34 €
vanille	1,00	2934-092	16,34 €
rot	1,00	2934-046	16,34 €
dunkelblau	1,00	2934-008	16,34 €
kiwi	1,00	2934-126	16,34 €
cappuccino	1,00	2934-123	16,34 €



Isolierkanne WASH PRO

Hochglanz-Hartplastikhüllung, spülmaschinenfest, Drehverschluss, Isoliereinsatz aus doppelwandigem Helios Q¹⁰⁰ Qualitätsglas, extra große Einfüllöffnung

Farbe:	Inhalt/l:	Artikel-Nr.:	Preis:
weiß	1,00	3844-001	16,99 €
dunkelblau	1,00	3844-008	16,99 €



Isolierkanne ROOM PRO

Hochglanz-Hartplastikhüllung, spülmaschinenfest, Klappdeckel, Glaseinsatz, nur für Kurzzeitwarmhalten, ideal für Tablettssysteme

Farbe:	Inhalt/l:	Artikel-Nr.:	Preis:
weiß	0,30	0141-001	11,37 €
beige	0,30	0141-042	11,37 €
rot	0,30	0141-046	11,37 €
dunkelblau	0,30	0141-008	11,37 €

ISOLIERKANNEN



Isolierkanne SILVER

Edelstahl, hochwertiger Glaseinsatz, Einhandbedienung

Farbe:	Inhalt/l:	Artikel-Nr.:	Preis:
Edelstahl gebürstet	1,00	11264	21,99 €
weiß	1,00	11712	21,99 €
weinrot	1,00	11713	21,99 €
hellgrün	1,00	11714	21,99 €



Isolierkanne STANDARD

Kunststoff, Glaseinsatz

Farbe:	Inhalt/l:	Artikel-Nr.:	Preis:
weiß	1,00	11716	8,99 €
schwarz	1,00	11717	8,99 €
rot	1,00	11718	8,99 €



Isolierkanne BASIC

Edelstahl satiniert, unzerbrechlicher Edelstahleinsatz, doppelwandig isoliert, Einhandbedienung, Farbe Deckel schwarz

Farbe:	Inhalt/l:	Artikel-Nr.:	Preis:
-	1,50	1746	15,99 €
-	2,00	11266	18,99 €



Isolierkanne ELEGANCE

Edelstahl satiniert, unzerbrechlicher Edelstahleinsatz, doppelwandig isoliert, Einhandbedienung, Farbe Deckel schwarz/Edelstahl satiniert

Farbe:	Inhalt/l:	Artikel-Nr.:	Preis:
-	1,00	11267	15,99 €
-	1,60	11268	17,99 €



Isolierkanne CLASSIC

Edelstahl satiniert, unzerbrechlicher Edelstahleinsatz, doppelwandig isoliert, Einhandbedienung, Farbe Deckel schwarz

Farbe:	Inhalt/l:	Artikel-Nr.:	Preis:
-	0,50	11720	9,99 €
-	1,00	11269	13,99 €
-	1,50	11270	15,99 €



Pumpkanne

Edelstahl satiniert, unzerbrechlicher Edelstahleinsatz, doppelwandig isoliert, inneres Ausgießsystem, vermeidet Temperaturverluste, Antitropfsystem, sichert eine perfekte Handhabung, Einhandbedienung, Farbe Deckel schwarz/Edelstahl satiniert

Farbe:	Inhalt/l:	Artikel-Nr.:	Preis:
-	1,90	39653.01	21,99 €
-	2,50	39653.02	25,99 €
-	3,00	39653.03	28,99 €
-	4,50	11265	33,99 €



Milch-/Wasserkanne

› Edelstahl 18/10

Inhalt/l:	Artikel-Nr.:	Preis:
0,35	39704.01	4,79 €
0,60	39704.02	6,49 €
1,00	39704.03	7,99 €
1,50	39704.04	12,49 €
2,00	39704.05	15,99 €



Kaffeekanne

› Edelstahl 18/10

Inhalt/l:	Artikel-Nr.:	Preis:
0,30	1920	5,69 €
0,50	1922	6,95 €
1,00	1923	9,65 €
1,50	1924	11,99 €
2,00	1925	14,99 €



Tellerloche

› Edelstahl poliert
› mit vergoldetem Griff

ø/mm:	Artikel-Nr.:	Preis:
250	2220	14,99 €



Suppenterrine mit Fuß

› Edelstahl 18/10
› mit Fuß und Deckel
› Löffelausschnitt im Deckel (ohne Schöpfkelle)

Inhalt/l:	Artikel-Nr.:	Preis:
3,00	39702.01	24,99 €
4,50	39702.02	33,89 €



Beilagenschale

› Edelstahl 18/10 poliert
› rund

ø/mm:	Artikel-Nr.:	Preis:
160	1824	3,09 €
180	1828	4,09 €



Sauciere

› Edelstahl poliert
› mit Fuß

Inhalt/l:	Artikel-Nr.:	Preis:
0,14	1806	3,59 €
0,23	1808	3,79 €
0,28	1809	3,89 €
0,46	1810	5,59 €

Diese und weitere Serviceartikel finden Sie in unserem Onlineshop ...





BAREQUIPMENT



Flaschen-Regalhalterung

Aluminium, für 0,7-1 l Flaschen, verstellbar von 350-450 mm (Höhe für Dosierer), mit Schraubklemme

Länge/mm:	Artikel Nr.:	Preis:
350	1515	6,69 €



Flaschen-Wandhalterung

Aluminium, für vier 0,7-1 l Flaschen, verstellbar von 350-450 mm (Höhe für Dosierer)

Artikel Nr.:	Preis:
1515.04	28,99 €



Ausgießer

Kunststoffkork, hochwertiger Edelstahl, geeignet für alle üblichen Spirituosen, besonders auch für saure Getränke und Essig

Artikel-Nr.:	Preis:
11924	1,94 €



Ausgießer

Kunststoffkork und Verschlusskappe, hochwertiger Edelstahl, geeignet für alle üblichen Spirituosen, besonders auch für saure Getränke und Essig

Artikel-Nr.:	Preis:
11898	0,99 €



Dosiergerät Pour

Ausgießer, Kunststoff

Dosiermenge/cl:	Farbe:	Artikel-Nr.:	Preis:
2,0	blau	1490.BL	3,99 €
2,0	rot	1490.R	3,99 €
2,0	klar	1490	3,99 €
4,0	blau	1491.BL	3,99 €
4,0	rot	1491.R	3,99 €
4,0	klar	1491	3,99 €



Ausgießer

Naturkork, hochwertiger Edelstahl, geeignet für alle üblichen Spirituosen, besonders auch für saure Getränke und Essig

Artikel-Nr.:	Preis:
11919	1,64 €



Ausgießer

Naturkork mit Kappe, hochwertiger Edelstahl, geeignet für alle üblichen Spirituosen, besonders auch für saure Getränke und Essig

Artikel-Nr.:	Preis:
11923	1,94 €



Dosiergerät

Kunststoff, automatischer Dosierer mit auswechselbarem Kunststoffkorken

Dosiermenge/cl:	Artikel-Nr.:	Preis:
2,0	1512.20	6,99 €
4,0	1512.40	7,99 €



Gläserabstellmatte

Hochwertiger Kunststoff, lebensmittelecht, 5 m Rolle

L x B/mm:	Farbe:	Artikel-Nr.:	Preis:
5000 x 600	klar	2278	24,99 €
5000 x 600	schwarz	2278.sch	24,99 €



Dosier- und Vorratsbehälter

4-tlg. Behälter + Flaschenhals + Schraubdeckel, Ausgießer ø 11 mm mit Luftzufuhr für gezieltes Ausgießen, zum Dosieren und Aufbewahren, Inhalt ca. 1 l

Farbe:	Artikel-Nr.:	Preis:
gelb	150010	4,79 €
rot	150020	4,79 €
grün	150030	4,79 €
klar	150040	4,79 €
orange	150050	4,79 €
braun	150060	4,79 €



Barbeilagenbehälter

Kunststoff schwarz, Deckel transparent, spülmaschinene geeignet, 6 Fächer à 440 ml oder 3 Fächer à 980 ml, schwarze Box wird mit Crushed-Ice gefüllt und hält dadurch die Lebensmittel länger frisch, 2 seitliche Griffmulden für den leichten Transport, kann über Nacht in die Kühlung gestellt werden, mit massivem Klapp-Deckel

L x B x H/mm:	Ausführung:	Artikel-Nr.:	Preis:
495 x 155 x 95	6 Fächer	1480	17,99 €
495 x 155 x 95	3 Fächer	1480.03	17,39 €



Bar Caddy

Bruchfester Kunststoff, ideal für Barartikel, Ausführung 6 Boxen

L x B x H/mm:	Artikel-Nr.:	Preis:
240 x 150 x 100	39645	6,99 €



Krug

Polycarbonat, hochwertig, bruchfest und temperaturbeständig

ø x H/mm:	Inhalt/l:	Artikel-Nr.:	Preis:
125 x 175	1,60	5505.16	5,38 €



Eisbehälter

Edelstahl 18/10, isoliert, mit Griff und Eiszange, Inhalt 2,2 l

ø x H/mm:	Artikel-Nr.:	Preis:
150 x 205	5502	12,99 €



Eisbehälter

Kunststoff, super isoliert, mit Abtropfstroß, Inhalt 4,0 l

ø x H/mm:	Farbe:	Artikel-Nr.:	Preis:
210 x 230	weiß	5498	16,64 €
210 x 230	anthrazit	5498.A	18,99 €



Glockenkorkenzieher

Verchromt mit Spiralgewinde, Profi-Qualität

L/mm:	Artikel-Nr.:	Preis:
150	1033	2,69 €



Kellnerbesteck Profi

Edelstahl, 2-Stufen-Hebel erleichtert das Herausziehen des Korkens, Kapselheber, scharfe Klinge

L x B x H/mm:	Artikel-Nr.:	Preis:
140 x 15 x 25	154400	6,19 €



BAREQUIPMENT



Ständer Vision für Champagner-Kühler

› CNS 18/10

ø x H/mm:	Artikel-Nr.:	Preis:
200 x 600	57.0114.6040	236,00 €



Weinkühler Excellent

› CNS 18/10, für 1 Flasche

Art:	ø x H/mm:	Artikel-Nr.:	Preis:
CNS 18/10	189 x 219	12.4018.1910	116,50 €
versilbert	189 x 219	15.4518.1900	346,00 €



Weinkühler Excellent

› CNS 18/10, für 2 Flaschen

Art:	ø x H/mm:	Artikel-Nr.:	Preis:
CNS 18/10	231 x 247	12.4018.2310	128,50 €
versilbert	231 x 247	15.4518.2300	415,50 €



Champagner-Kühler Vision

› CNS 18/10, doppelwandig

ø x H/mm:	Artikel-Nr.:	Preis:
216 x 205	57.0096.6040	115,50 €



Champagnerschüssel Profile

› CNS 18/10

Art:	ø x H/mm:	Artikel-Nr.:	Preis:
CNS 18/10	385 x 303	12.4875.3700	357,50 €
versilbert	385 x 303	13.4875.3700	712,00 €



Flaschenkühler Copper

› Edelstahl
› außen Kupfer- und Hammerschlagoptik

ø x H/mm:	Artikel-Nr.:	Preis:
120 x 200	36074	19,11 €



Wein-/Sektkühler

› Edelstahl
› außen poliert, innen mattiert

ø x H/mm:	Artikel-Nr.:	Preis:
220 x 210	36025	13,29 €



Champagnerkühler

› Edelstahl
› hochglanzpoliert, Rand matt poliert

ø x H/mm:	Artikel-Nr.:	Preis:
450 x 230	36046	33,15 €

BAREQUIPMENT



Apfelsinenschäler

Länge/mm:	Artikel-Nr.:	Preis:
156	3066	7,28 €



Tomatenmesser

Klingenlänge/mm:	Artikel-Nr.:	Preis:
140	4105	13,89 €



Eiszange mit gezackten Greifflächen

› Edelstahl

L/mm:	Artikel-Nr.:	Preis:
160	11948	1,29 €



Muskatreibe

› Edelstahl
› halbrund
› mit Deckel

B x T x H/mm:	Artikel-Nr.:	Preis:
45 x 30 x 135	1119	1,44 €



Eisschaufel

› Edelstahl, gelocht
› Schaufel 100 mm
› Füllmenge 145 g

L/mm:	Artikel-Nr.:	Preis:
190	140101	4,59 €

cent



Cocktailsieb

› Edelstahl 18/8

L x B/mm:	Artikel-Nr.:	Preis:
195 x 75	2216	3,99 €



Doppelmaß

› Edelstahl, poliert
› 2 cl und 4 cl Inhalt

Höhe/mm:	Artikel-Nr.:	Preis:
75	2205	1,99 €



Stößel

› Edelstahl

L/mm:	ø/mm:	Artikel-Nr.:	Preis:
200	32	158700	8,49 €



Cocktailshaker

› Edelstahl 18/10

Inhalt/l:	Artikel-Nr.:	Preis:
0,50	2200	9,99 €
0,70	2200.07	11,99 €



Cocktail-/Bostonshaker

› Edelstahl 18/8
› Oberteil aus Glas

Inhalt/l:	Artikel-Nr.:	Preis:
0,60	2204	9,99 €
Ersatzglas	2204-E	5,39 €



Stößel

› aus Sheesham Holz (Rosenholz)
› massive Profiausführung

L/mm:	ø/mm:	Artikel-Nr.:	Preis:
225	38	1472	5,99 €

KANTINENTABLETTS

Übersicht der verschiedenen polyesterverstärkten Fiberglas-Tabletts

Oberfläche:	Karat:	GP:	GL:
kratzfest	für starke Beanspruchung	für normalen Umgang	für normalen Umgang
chemikalienfest	für starke Beanspruchung	für normalen Umgang	niedrigere Beanspruchung
temperaturbeständig	normal	hoch	hoch
spülmaschinenfest	hoch	normal	normal
bruchfest	hoch	hoch	normal
lebensmittelecht	ja	ja	ja
Gestaltung mit Druckbild	eingeschränkte Möglichkeiten	ja	ja
Garantie	5 Jahre auf Bruch	5 Jahre auf Bruch	3 Jahre auf Bruch
Einsatzzweck	für hohe Ansprüche, extra schmutz- und fleckenabweisend	für normale Ansprüche	für niedrige Ansprüche
Nachkaufgarantie	10 Jahre / Grundmodell	10 Jahre / Grundmodell	10 Jahre / Grundmodell



Für GL:
Gesprenkelt Sand (A08)



Für GL:
Granit-Schwarz (A20)



Für GL + GP:
Mokka (A21)



Für GL + GP:
Sahara (A22)



Für GP:
Magic Gelb (A25)



Für GP:
Magic Mint (A26)

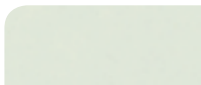

Für GL + GP:
Lichtgrau (A27)



Für GL + GP:
Perlweiß (A33)



Für GP:
Granit-Blau (A36)



Für GP:
Flitter (A72)

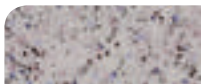

Für GL + GP:
Granit (A83)



Für GL + GP:
Terrazzo (A86)



GL-Tabletts

Diese preisgünstigen polyesterverstärkten Fiberglas-tabletts zeichnen sich aus durch:

- › widerstandsfähige Oberfläche
- › Bruchfestigkeit
- › Temperaturresistenz von -40°C bis +130°C
- › spülmaschinenfest

L x B/mm:	Artikel-Nr.:	Preis:
370 x 530	GL3980	10,09 €
325 x 530	GL4002	9,78 €
460 x 344	GL0540	8,98 €
325 x 265	GL1070	6,43 €
460 x 325	GL4709	10,40 €
425 x 325	GL4701	11,05 €
480 x 340 trapezförmig	GL4210	9,78 €



GP-Tabletts

Die aus einer hochdichten Fiberglasverbindung hergestellten Tabletts sind absolut spülmaschinenfest und zeichnen sich durch eine harte, kratz feste Oberfläche aus. Aufgrund der Temperaturbeständigkeit von -40°C bis +140°C sind sie auch für beheizte Servierwagen geeignet.

L x B/mm:	Artikel-Nr.:	Preis:
325 x 265	GP1070	7,49 €
450 x 320	GP3074	12,26 €
530 x 370	GP3980	11,71 €
530 x 325	GP4002	11,48 €
425 x 325	GP4701	13,12 €



GP Karat-Tabletts

Durch eine zusätzliche Melaminbeschichtung werden die Karat-Tabletts noch haltbarer und fleckenunempfindlicher. Melamin ist ein wirksamer Schutz gegen:

- › Flecken (Kaffee, Tee, Obst- und Gemüsesaft)
- › Abnutzung durch Porzellangeschirr
- › Kratzer
- › Speisestärkeablagerungen

Die angegebenen Farben beziehen sich auf die Stellfläche des Tabletts.

L x B/mm:	Artikel-Nr.:	Preis:
460 x 344	GP0540	11,91 €
530 x 370	GP3980	11,91 €
530 x 325	GP4002	11,48 €



Titan auf granitfarbenem Tablett (B93)



Weißkiesel auf lichtgrauem Tablett (B95) oder Weißkiesel auf terrazzo-farbenem Tablett (B96)



Mattstahl auf lichtgrauem Tablett (B101) oder Mattstahl auf terrazzo-farbenem Tablett (B102)



Schwarzkiesel auf lichtgrauem Tablett (B99) oder Schwarzkiesel auf terrazzo-farbenem Tablett (B100)

TABLETTS ANTIBAKTERIELL



Antibakterielle Camguard Versa Tablett

Hochleistungs-Polyestertablett für den besonders intensiven Einsatz. Der integrierte antibakterielle Camguard Schutz zerstört Bakterien auch zwischen den Reinigungsvorgängen. Er kann nicht abgewaschen werden und bleibt während der gesamten Lebensdauer des Tablett intakt. Verstärkte Polyester-Ecken sorgen für einen verbesserten Schutz vor Stößen an den Ecken und Kanten. Farbe granit.

* Mit verstärkten Ecken zum automatischen Abstapeln auf Durchlaufspülmaschinen.



Versa Tablett – Hohes Profil

L x B/mm:	Artikel-Nr.:	Preis:
355 x 457	VT1418ABA83	14,25 €
330 x 430	VT3343ABA83	12,14 €

Versa Tablett Century – Im Flachdesign

L x B/mm:	Artikel-Nr.:	Preis:
355 x 457	VT3646CABA83	14,25 €
329 x 429	VT3343CABA83	12,14 €

Versa Tablett – Abgeflachte Kanten*

L x B/mm:	Artikel-Nr.:	Preis:
325 x 265	GP1070ABA83	9,75 €
370 x 265	GP1080ABA83	9,75 €
530 x 370	GP3980ABA83	16,34 €
530 x 325	GP4002ABA83	15,75 €

TABLETTS MIT AUFDRUCK

Polyester-Tabletts Druck

Tabletts aus hochwertigem Polyester werden mit einer melaminharzverstärkten Oberfläche angeboten, die dem Tablett verstärkten Schutz gegen Flecken, Abrieb und Kratzer bietet.

Fast alle Tablett können gegen einen Aufpreis mit einem Werbeaufdruck versehen werden. Für weitere Details (wie empfohlene Tablett-Farben) wenden sie sich an unseren Verkaufsberater.

- › Mindestbestellmenge: 120 Tablett pro Größe
- › Musterproduktionszeit: 10 Arbeitstage + Lieferzeit ab Eingang der repropreifen Vorlage
- › Auftragsproduktionszeit: Bis zu 4-6 Wochen + Lieferzeit ab Genehmigung der Vorlage und Auftragsbestätigung
- › Aufdruckfläche: Bedruckt werden kann die Stellfläche des Tablett ca. 10 mm vom Innenrand entfernt



SERVIERTABLETTS



tavernenbraun (138)

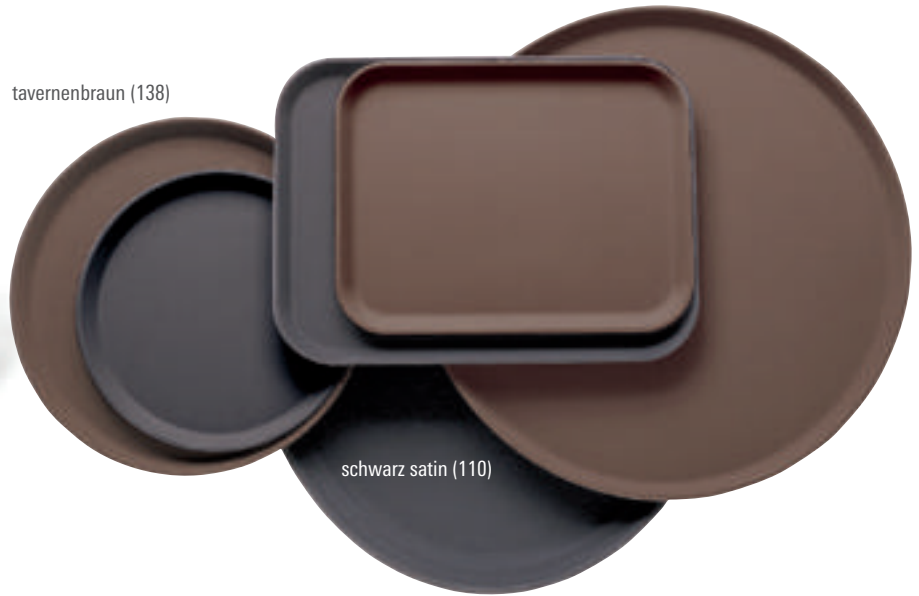

schwarz satin (110)

Camtread-Tabletts

Selbst bei nasser Oberfläche sind die Camtread-Serviertabletts noch rutschfest. Das bedeutet in der Praxis weniger Scherben, weniger Verschütten, mehr Profit. Der durch den Aluminiumdraht verstärkte Rand verhindert das Verformen und Rissbildung.

L x B/mm:	Form:	Artikel-Nr.:	Preis:
ø 355	rund	1400CT	15,57 €
ø 405	rund	1600CT	20,49 €
490 x 590	oval	2500CT	43,74 €
360 x 460	rechteckig	1418CT	24,46 €
450 x 650	rechteckig	1826CT	41,20 €



Pressholztabletts

Das aus Buchenholz-Furnieren hergestellte Pressholztablett mit rutschfester Oberfläche garantiert eine lange Lebensdauer.

L x B/mm:	Form:	Artikel-Nr.:	Preis:
580 x 380	rechteckig	PH556026	21,31 €
630 x 400	rechteckig	PH556036	25,83 €
700 x 450	rechteckig	PH556046	32,71 €
750 x 480	rechteckig	PH556056	36,99 €
230 x 160	oval	PH557016	6,32 €
ø 320	rund Bierträger	PH558516	14,14 €
ø 360	rund Bierträger	PH558526	18,79 €

SERVIERTABLETTS

cent



Tablett Bierglasträger

- › Pressholz
- › rutschfester Bierglasträger

ø x H/mm:	Artikel-Nr.:	Preis:
330 x 35	140933	10,99 €
360 x 35	140936	13,69 €



Serviertablett mit Anti-Rutsch-Einlage

- › Edelstahl rostfrei, in extra starker Profiqualität
- › herausnehmbare Anti-Rutsch-Einlage – bis 60°C waschbar

ø x H/mm:	Artikel-Nr.:	Preis:
290 x 25	8115	9,65 €
400 x 45	8114	14,79 €



Serviertablett

- › Polypropylen – rutschhemmende Oberfläche mit Stapelnocke und Randverstärkung
- › preiswerte und stabile Ausführung
- › auch für den Geschirrspüler geeignet

L x B/mm:	Farbe:	Artikel-Nr.:	Preis:
341 x 262	schwarz	166501	2,99 €
341 x 262	lichtgrau	166502	2,99 €
341 x 262	rot	166503	2,99 €
415 x 310	rot	39250.RO	2,99 €
415 x 310	braun	39250.BR	2,99 €
415 x 310	dunkelgrün	39250.DG	2,99 €
415 x 310	lichtgrau	39250.LG	2,99 €
415 x 310	blau	39250.BL	2,99 €
415 x 310	schwarz	39250.S	2,99 €
445 x 345	schwarz	166521	4,29 €
445 x 345	lichtgrau	166522	4,29 €
445 x 345	rot	166523	4,29 €



Serviertablett

- › Fiberglas schwarz
- › rutschhemmende Oberfläche
- › spülmaschinengeeignet

L x B/mm:	Artikel-Nr.:	Preis:
405 x 305	11106	6,99 €
510 x 380	11107	10,99 €
650 x 450	11108	16,99 €



Serviertablett

- › Fiberglas, schwarz
- › rutschhemmende Oberfläche
- › spülmaschinengeeignet

ø/mm:	Artikel-Nr.:	Preis:
280	2905.28	5,99 €
360	2905.36	6,99 €
410	2905.41	7,99 €



Serviertablett

- › stabil aus Polypropylen
- › langlebig, robust, widerstandsfähig, umweltfreundlich
- › lebensmittel- und farbecht

L x B/mm:	Farbe:	Artikel-Nr.:	Preis:
436 x 305	grau	2980.02	3,22 €
436 x 305	schwarz	2980.01	3,22 €





**Erste-Hilfe-Koffer SPEZIAL
Hotel & Gastronomie**

- › Inhalt: Basis-Ausstattung Erste-Hilfe-Material DIN 13157 inkl. detectabler Wundpflaster plus eine individuell berufsrisikobezogene Erweiterung für Beherbergungs- und Restaurationsbetriebe, Hotels, Gaststätten, Küchen aller Kategorien
- › Material: ABS-Kunststoff
- › Wandhalterung mit 90°-Stopp-Arretierung
- › Schlagfeste Kofferschalen mit Gummidichtung
- › Verstellbare Inneneinteilung und transparente Abdeckplatten
- › Koffer plombierbar
- › Farbe: orange

L x B x H/mm:	Artikel-Nr.:	Preis:
400 x 300 x 150	0360103	139,00 €



**Erste-Hilfe-Koffer Direkt
Gastronomie**

- Für kleinere Betriebe aus Verwaltung, Handwerk und Dienstleistung.
- › Inhalt: DIN 13157 und zuzüglich Erste-Hilfe-Material nach berufsspezifischer Risikobewertung, wie bspw. Augenspülung, Spezialverbände, Beatmungsmaske, detectable Pflasterwundverbände usw.
 - › Material: ABS-Kunststoff
 - › Wandhalterung mit 90°-Stopp-Arretierung
 - › Umlaufende Gummidichtung
 - › Verstellbare Inneneinteilung und transparente Abdeckplatten
 - › Plombiervorrichtung
 - › individuelle Kennzeichnung möglich (einzeilig, kein Logo)
 - › Farbe: orange

L x B x H/mm:	Artikel-Nr.:	Preis:
310 x 210 x 130	0370008	111,00 €



**Erste-Hilfe-Koffer Direkt
Imbiss und Küche**

- Für kleinere Betriebe aus Verwaltung, Handwerk und Dienstleistung.
- › Inhalt: DIN 13157 und zuzüglich Erste-Hilfe-Material nach berufsspezifischer Risikobewertung, wie bspw. Augenspülung, Spezialverbände, Beatmungsmaske, detectable Pflasterwundverbände usw.
 - › Material: ABS-Kunststoff
 - › Wandhalterung mit 90°-Stopp-Arretierung
 - › Umlaufende Gummidichtung
 - › Verstellbare Inneneinteilung und transparente Abdeckplatten
 - › Plombiervorrichtung
 - › individuellem Kennzeichnung möglich (einzeilig, kein Logo)
 - › Farbe: orange

L x B x H/mm:	Artikel-Nr.:	Preis:
310 x 210 x 130 Imbiss	0370010	111,00 €
310 x 210 x 130 Küche	0370078	110,00 €



Verbandschrank Bonn

- Eintürig, umlaufende Dichtung, Sicherheitsschloss mit zwei Schlüsseln, ein klappbares Ablagetableau in der Tür für Kleinteile und zwei Einlegeböden. Erweiterbar durch Medikamentenfach und einen Zusatzboden.
- › Inhalt: DIN 13157
 - › Material: Stahlblech
 - › Farbe: weiß

L x B x H/mm:	Artikel-Nr.:	Preis:
402 x 462 x 112	0501007	97,00 €



Verbandkasten Kiel

- Verbandkasten mit Scharnier und Verschlusslaschen. Innen mehr Übersicht durch Extra-Tray für Kleinteile.
- › Inhalt: Füllung Standard DIN 13157
 - › Material: hochschlagzäher Kunststoff
 - › Farbe: weiß

L x B x H/mm:	Artikel-Nr.:	Preis:
260 x 160 x 80	3003046	19,50 €



Pflasterspender aluderm-aluplast

- Spender einschließlich Wandhalterung und Befestigungssatz. Eine sichere, übersichtliche und griffbereite Aufbewahrung sowie ein einfaches Nachfüllen der Pflaster sind gewährleistet.
- › Inhalt: 115 elastische, aluminiumbedampfte Wundpflaster (30 Strips 19 x 72 mm, 30 Strips 25 x 72 mm, 25 Fingerkuppenverbände, 20 Fingerverbände 120 x 20 mm, 10 Fingergelenkverbände)
 - › Material: ABS-Kunststoff
 - › Farbe: orange

L x B x H/mm:	Artikel-Nr.:	Preis:
160 x 122 x 57	1009910	19,50 €

Nachfüllsets

Bezeichnung:	Artikel-Nr.:	Preis:
30 Strips 19 x 72 mm	1009911	2,29 €
30 Strips 19 x 72 mm	1009912	2,40 €
25 Fingerkuppenverbände	1009913	4,20 €
20 Fingerverbände	1009914	2,48 €
10 Fingergelenkverbände	1009917	1,80 €



Spender mit Armhebel für Flüssigseife

- › Kunststoff weiß
- › Einmalpumpen verhindern die Gefahr von Kreuzkontamination beim Nachfüllen

B x T x H/mm:	Artikel-Nr.:	Preis:
112 x 114 x 291	560100	43,31 €



Flüssigseife für Händedekontamination

- › 6 x 1.000 ml
- › hygienische Händewaschung, unparfümiert

B x L/mm:	Artikel-Nr.:	Preis:
-	420708	61,02 €



Besuchen Sie unseren [Onlineshop ...](#)



Mini Innenabrollungsspender

- › Kunststoff türkis/weiß
- › tragbares System, kann mit einer Hand befestigt und bedient werden

B x T x H/mm:	Artikel-Nr.:	Preis:
239 x 185 x 263	658002	21,95 €



Einzeltuchspender

- › Kunststoff türkis/weiß
- › flexible Montage durch Wandhalterung, Magnete oder Saugnäpfe

B x T x H/mm:	Artikel-Nr.:	Preis:
427 x 206 x 394	654000	38,46 €



Spender für Multifold Handtücher

- › Kunststoff weiß oder schwarz
- › Einzeltuchentnahme

B x T x H/mm:	Artikel-Nr.:	Preis:
302 x 102 x 444 weiß	552000	40,63 €
302 x 102 x 444 schwarz	552008	40,63 €



Starke Mehrzweck Papierwischtücher

- › 11 x 214 Tücher Mini Innenabrollung
- › 2-lagig

B x L/mm:	Artikel-Nr.:	Preis:
215 x 350	101221	81,77 €



Extra starke Reinigungstücher

- › 5 x 100 Einzeltücher
- › 1-lagig

B x L/mm:	Artikel-Nr.:	Preis:
355 x 430	530278	89,02 €



Extra weiche Multifold Handtücher

- › 21 x 100 Einzeltücher
- › 2-lagiges Tissue plus
- › 3-fach Falzung

B x L/mm:	Artikel-Nr.:	Preis:
210 x 340	100297	59,28 €



Abfalleimer, 50 l

- › in Edelstahl
- › mit Rädern und Deckel

B x T x H/mm:	Artikel-Nr.:	Preis:
380 x 380 x 605	861001	99,00 €



Abfalleimer, 95 l

- › in Edelstahl
- › mit Rädern und Deckel

B x T x H/mm:	Artikel-Nr.:	Preis:
450 x 450 x 685	861002	129,00 €



Abfalleimer, 50 l

- › in Edelstahl
- › mit Rädern, Fußpedal und Hub-Deckel

B x T x H/mm:	Artikel-Nr.:	Preis:
380 x 380 x 605	861003	149,00 €



Abfalleimer, 95 l

- › in Edelstahl
- › mit Rädern, Fußpedal und Hub-Deckel

B x T x H/mm:	Artikel-Nr.:	Preis:
450 x 450 x 685	861004	179,00 €



Abfallsackständer, für 100 l Säcke

- › in Edelstahl
- › mit Haltering für Abfallsäcke
- › Plattform für Abfallsack
- › Pedal zum handfreien Öffnen
- › 2 Rollen

B x T x H/mm:	Artikel-Nr.:	Preis:
450 x 450 x 850	863001	149,00 €



Abfallsackständer, für 130 l Säcke

- › in Edelstahl
- › Gummilaschenfixierung für Abfallsäcke
- › Plattform für Abfallsack
- › Pedal zum handfreien Öffnen
- › 2 Rollen mit Bremse

B x T x H/mm:	Artikel-Nr.:	Preis:
550 x 425 x 940	863003	134,00 €



Standascher-Säule, rund

- › für den Außenbereich
- › UV-resistente Pulverbeschichtung
- › mit verzinktem Inneneimer
- › Edelstahlplatten zum Zigaretten-Ausdrücken
- › schnelles und einfaches Öffnen
- › einfaches Entleeren und Reinigen
- › schwerer Standfuß für optimale Stabilität
- › abschließbar, inkl. Montage-Set
- › dunkelgrau

B x T x H/mm:	Inhalt/l:	Artikel-Nr.:	Preis:
300 x 300 x 1080	3,0	868008	124,00 €



Wandascher-Säule, rund

- › für den Außenbereich
- › UV-resistente Pulverbeschichtung
- › mit verzinktem Inneneimer
- › Edelstahlplatten zum Zigaretten-Ausdrücken
- › schnelles und einfaches Öffnen
- › einfaches Entleeren und Reinigen
- › einfache Wandmontage
- › abschließbar, inkl. Montage-Set
- › dunkelgrau

B x T x H/mm:	Inhalt/l:	Artikel-Nr.:	Preis:
110 x 102 x 500	1,0	868007	86,00 €



Ascher-Abfallkombination, rund

- › für den Innenbereich
- › für geschützten Außenbereich geeignet
- › feuerhemmend
- › glatte Oberflächen zur einfachen Reinigung
- › Aluminium-Ascherdeckel
- › Gummischutzring am Boden und Einwurf



Beschichtetes Metall

B x T x H/mm:	Füllmenge/l:	Farbe:	Artikel-Nr.:	Preis:
250 x 250 x 650	30,0	schwarz	868014	62,00 €
250 x 250 x 650	30,0	silbergrau	868016	62,00 €

Edelstahl 18/0

B x T x H/mm:	Füllmenge/l:	Farbe:	Artikel-Nr.:	Preis:
250 x 250 x 650	30,0	Edelstahl matt	868017	73,00 €
250 x 250 x 650	30,0	Edelstahl poliert	868015	73,00 €

Treterimer, rechteckig, mit Klappdeckel

- › für den Innenbereich, HACCP konform
- › Pedalmechanismus, stabil und geräuschlos
- › überlappender Deckel vermeidet Gerüche
- › glatte Oberflächen und abgerundete Ecken
- › einfache Reinigung und Desinfizierung
- › Polypropylen, robust und haltbar
- › Abfallbehälter in grau und weiß lieferbar
- › verschiedene Deckel-Farbkombinationen möglich
- › inkl. 6 Aufkleber mit Wertstoffpiktogrammen

Werkstoffpiktogramme

- › für 861038-861082
- › verschiedene Aufkleber zum Zuweisen der Abfallart
- › Aufkleber: Papier/Karton, Glas, Kunststoff, Organisch, Metall, Restmüll
- › jeder Eimer wird mit sechs Aufklebern geliefert



Papier/Karton



Glas



Kunststoff



Organisch



Metall



Restmüll

Treterimer, 30 l

B x T x H/mm:	Farbe:	Artikel-Nr.:	Preis:
398 x 410 x 435	grau/blau	861038	47,00 €
398 x 410 x 435	grau/grün	861039	47,00 €
398 x 410 x 435	grau/rot	861040	47,00 €
398 x 410 x 435	grau/grau	861041	47,00 €
398 x 410 x 435	grau/gelb	861042	47,00 €
398 x 410 x 435	weiß/blau	861043	47,00 €
398 x 410 x 435	weiß/grün	861044	47,00 €
398 x 410 x 435	weiß/grau	861045	47,00 €
398 x 410 x 435	weiß/weiß	861046	47,00 €
398 x 410 x 435	weiß/rot	861047	47,00 €
398 x 410 x 435	weiß/gelb	861048	47,00 €

Treterimer, 70 l

B x T x H/mm:	Farbe:	Artikel-Nr.:	Preis:
412 x 495 x 673	grau/blau	861060	83,00 €
412 x 495 x 673	grau/grün	861061	83,00 €
412 x 495 x 673	grau/rot	861062	83,00 €
412 x 495 x 673	grau/grau	861063	83,00 €
412 x 495 x 673	grau/gelb	861064	83,00 €
412 x 495 x 673	weiß/blau	861065	83,00 €
412 x 495 x 673	weiß/grün	861066	83,00 €
412 x 495 x 673	weiß/grau	861067	83,00 €
412 x 495 x 673	weiß/weiß	861068	83,00 €
412 x 495 x 673	weiß/rot	861069	83,00 €
412 x 495 x 673	weiß/gelb	861070	83,00 €
412 x 495 x 673	gelb/gelb	861082	83,00 €

Treterimer, 45 l

B x T x H/mm:	Farbe:	Artikel-Nr.:	Preis:
398 x 410 x 600	grau/blau	861049	61,00 €
398 x 410 x 600	grau/grün	861050	61,00 €
398 x 410 x 600	grau/rot	861051	61,00 €
398 x 410 x 600	grau/grau	861052	61,00 €
398 x 410 x 600	grau/gelb	861053	61,00 €
398 x 410 x 600	weiß/blau	861054	61,00 €
398 x 410 x 600	weiß/grün	861055	61,00 €
398 x 410 x 600	weiß/grau	861056	61,00 €
398 x 410 x 600	weiß/weiß	861057	61,00 €
398 x 410 x 600	weiß/rot	861058	61,00 €
398 x 410 x 600	weiß/gelb	861059	61,00 €

Treterimer, 90 l, mit Rollen

B x T x H/mm:	Farbe:	Artikel-Nr.:	Preis:
412 x 500 x 820	grau/blau	861071	109,00 €
412 x 500 x 820	grau/grün	861072	109,00 €
412 x 500 x 820	grau/rot	861073	109,00 €
412 x 500 x 820	grau/grau	861074	109,00 €
412 x 500 x 820	grau/gelb	861075	109,00 €
412 x 500 x 820	weiß/blau	861076	109,00 €
412 x 500 x 820	weiß/grün	861077	109,00 €
412 x 500 x 820	weiß/grau	861078	109,00 €
412 x 500 x 820	weiß/weiß	861079	109,00 €
412 x 500 x 820	weiß/rot	861080	109,00 €
412 x 500 x 820	weiß/gelb	861081	109,00 €





Wertstoffsammler, rechteckig, grau

- › zum Trennen von Abfällen im Innenbereich
- › mit seitlichen Hebegriffen
- › Polypropylen, robust und haltbar
- › 7 verschiedene Deckel als Option
- › einfache Handhabung und Reinigung
- › inkl. 6 Aufkleber mit Wertstoffpiktogrammen

B x T x H/mm:	Füllmenge/l:	Artikel-Nr.:	Preis:
320 x 460 x 580	60,0	861083	35,00 €
320 x 460 x 762	80,0	861084	50,00 €



Fahrwagen für Behälter

- › mit 4 Rädern, 2 mit Bremse
- › 2 Wagen sind kombinierbar

B x T x H/mm:	Ausführung:	Artikel-Nr.:	Preis:
330 x 440 x 245	Draht	860012	67,00 €
330 x 475 x 150	Kunststoff	860016	38,00 €



Schliesssystem-Set für Deckel

- › verhindert unerlaubten Zugriff
- › 2 Verschlussklappen mit Standardschlüssel
- › Befestigung beidseitig an Griff und Deckel

B x T x H/mm:	Artikel-Nr.:	Preis:
185 x 23 x 60	860011	29,00 €



860004



860005



860006



860007



860009



860010

Deckelvarianten

B x T x H/mm:	Farbe:	Artikel-Nr.:	Preis:
330 x 455 x 65	grau	860004	19,00 €
330 x 455 x 65	grün	860005	19,00 €
330 x 455 x 65	gelb	860006	19,00 €
330 x 455 x 65	blau	860007	19,00 €
340 x 470 x 220	grau	860008	13,00 €
340 x 470 x 220	grau/gelb	860009	13,00 €
340 x 470 x 220	grau	860010	13,00 €

Werkstoffpiktogramme

- › für 860004-860010
- › verschiedene Aufkleber zum Zuweisen der Abfallart
- › Aufkleber: Papier/Karton, Glas, Kunststoff, Organisch, Metall, Restmüll
- › jeder Eimer wird mit sechs Aufklebern geliefert



Papier/Karton



Glas



Kunststoff



Organisch



Metall



Restmüll

A

Abdeckhauben	341, 507
Abfallbehälter	528-531
Abtropfmatten	519
Abziehsteine	488
Allzweckmesser	492-494, 496
Allzweckwagen	472
Altbierglas	444
Amuse-Bouche	318-319
Apfelsusstecher/-entkerner	490
Apfelsinenschäler	490, 521
Appetizer	321, 326
Arbeitstische/-schränke	18, 53-54
Armaturen	55-59
Ascher	529
Auflaufformen	325, 459
Aufschlaggeräte	508
Aufschnittmaschinen	183-184
Auftischgeräte	67, 69, 73, 75-77
Ausbeinmesser	486, 488-490, 492-494
Ausgabewagen	130-132, 137, 143
Ausgießer	518
Ausstechformen	504
Austernöffner	495

B

Backbleche	32-33, 39-40, 500
Backequipment	504-507
Bäckermesser	487
Backformen Porzellan	323
Backschaufeln	482
Backtechnik	26-42
Bain-Marie	10-13, 18, 69, 73, 76
Bandspülmaschinen	104, 113, 122
Bankettsysteme	30
Bankettwagen	133-135
Bar Caddys	519
Bar-/Servicematten	519
Barequipment	518-521
Bargläser	426-435
Besteckbehälter	357
Bestecke	358-401
Bestecke handycapgeeignet	400
Bestecke Kinder-	398-399
Bestecke Pizza-, Steak-	396-397
Besteckköcher	349
Besteckpoliermaschinen	124-125
Besteckspülmaschinen	110
Biergläser/-becher/-tulpen	415-416, 422, 436, 443-444
Bistrospülmaschinen	110
Blender	169, 171
Blixer	175
Boston-Shaker	521
Bratbleche	32
Bratentöpfe	454, 456-457
Bratpfannen	455-459
Bratplatten	18, 73, 75-77, 468
Brezel-/Wurstständer	340
Brotkörbe/-schalen	340-341
Brotmesser	486, 488, 490, 492-493
Brottschneidbretter	330, 340, 349
Büfettanlagen/-systeme	341-357
Büfettartikel	318-357
Büfettinseln	62-63

Büfettpinzetten	494, 495
Büfettssysteme	350-351
Büfettvitrienen	341, 356
Buntschneidmesser	492
Butterportionierer	124

C

Cerankochfelder	67, 69, 73
Cerealienspender	352-353, 356
Chafing-Dishes	344-347
Champagnerflöten/-gläser	403-416, 422-423, 426
Champagnerkühler	520
Clochen	206, 214, 285, 517
Cocktailgläser	421-422, 429, 432-436
Cocktailshaker	521
Cocktailsiebe	521
Cocktailzubehör	521
Cocotten	324, 459
Combi-Dämpfer/Zubehör	26-41
Combi-Master Plus	26-27
Crushed-Eis-Bereiter	99-102
Cutter	175, 176, 178

D

Datenlogger	498
Dekanter	421-422
Doppelmaß	521
Dosenöffner	503
Dosiergeräte/-spender	502, 518, 519
Drinkmixer	169-171
Druckkesselpfannen	17
Durchschubspülmaschinen	112

E

Edelstahlmöbel	53-54
Eierbecher	209, 249
Eieruhr	499
Eimer	474, 476, 528
Einbaumodule	75
Einweck-Gläser/-Flaschen	320
Eisbecher	447
Eisbehälter	519
Eiseimer/-behälter	427
Eismaschinen	98-102
Eisportionierer	509
Eisschalen/-becher	447
Eisschaufeln	482, 521
Eistütenhalter	509
Eiswürfelbereiter	99-102
Eiszangen	501, 521
Elektroherde	10-12, 17-18
Erste-Hilfe-Koffer	526
Essig-Öl-Menagen	511-513
Etageren	269, 340, 342

F

Fettauffangwannen	40
Filirmesser	486, 489-490, 492-493
Fisch-Kühlschränke	82
Fischgabeln	358-391
Fischgrätenpinzetten	495
Fischheber	479
Fischmesser	358-391
Fischschere	495
Flaschen-Regalhalterungen	518
Flaschen-Wandhalterungen	518
Flaschenkühler	352-354, 357, 520
Fleischgabeln	401, 487
Fleischklopper/-plattierer	479, 494
Fleischreifeschränke	85
Fleischwölfe	177-178, 181-182, 188
Flexichef	7-8
Flexicombi/-zubehör	34-40
Fondanttrichter	476
Food Printing System (3D Drucker)	179
Frischhalteboxen	471
Frischhaltezellen	93-95
Fritteusen	10-13, 17-18, 48, 67, 69, 73, 75
Frittierkörbe	23, 39
Frittierlöffel	480, 482
Frittierölfilter/-messgeräte	49
Frittierschaufeln	480, 482
Frittierwannen	18
Frontcookingsysteme	66-69

G

Gabeln	358-400
Gargeräte, Spezial-	52
Garnieriset	491
Gasherde	10-12, 17-18, 75
Gebäckzangen	501
Geflügelscheren	495
Gemüsehobel	484-485
Gemüsemesser	486, 488-489, 493, 496
Gemüseschneider	174-178, 180-182
Gemüseseiher	475
Gemüsetöpfe	454, 456-457
Gemüsewaschautomaten	188
Gerätespülmaschinen	111, 118, 121
Geschirr	192-357
Geschirr handycapgeeignet	312-317
Geschirr hitzebeständig	323-325
Geschirr Melamin	322, 338-339
Geschirr Opal	308-309
Geschirr Zenix	294, 297
Geschirrspülmaschinen	110, 119
Getränkspender	165, 514
Getränkewagen	143
Getränkewärmer	165
Gewürzstreuer	477
Gießlöffel	481
Gitterschneider	506
Gläser	402-446
Gläser, bunt	442-443
Gläser, stapelbar	440-441
Gläserpoliermaschinen	125
Gläserspülmaschinen	105-106, 109-110, 118
Glasschalen/-teller	225, 349, 431, 450-451
Glaswaren	402-451

GN-Behälter Edelstahl	350, 460-466
GN-Behälter Polycarbonat	469
GN-Behälter Polypropylen	470
GN-Behälter Porzellan	327, 329-330, 332-334, 337, 347
GN-Warmhaltebehälter	347, 466-468
Gourmet Whip	508
Gourmetpinzetten	495
Griddleplatten	10, 12-13, 67, 69, 73, 75-77
Grillgeräte	13, 51, 52, 69, 73
Grillpfannen	458
Grillplatten	32, 40, 67, 69, 73, 75-77
Grillroste	32, 33, 39, 40
Großküchensiebe	477
Gyuutou	492

H

Händedesinfektion	527
Handtücher	527
Handtuchspender	527
Hartglasgeschirr	294-297
Haubenspülmaschinen	107-108, 112, 120
Heißluftöfen	42
Herde	10-18, 75, 77
Hobel	483-485, 497
Hordengestellwagen	30-31
Hygieneartikel	527

I

Induktions-Auftischgeräte	67, 69, 73, 75-77
Induktionsherde	10-11, 13-14, 17-18
Induktionswoks	67, 69, 73, 76-77
Isolierkannen	514-516

K

Kaffeebecher Glas	427, 446
Kaffeebecher To Go	276-277
Kaffee Kannen isoliert	514-517
Kaffeemaschinen/-systeme	158-164
Karaffen	215, 352-353, 427, 448-449
Kartoffelausstecher	490
Kartoffelstampfer/-pressen	483
Käsestreuer	477
Kasserollen	241, 243, 323, 454, 456-457
Kellen	481
Kellnerbestecke/-messer	519
Kesselrührbesen	478
Kesselschaber	506
Kinderbestecke	398-399
Kippbratpfannen	10-11, 17-18
Knetmaschinen	177-182
Knoblauchpressen	484

Knollenwasch-/Schälmaschinen	188
Kochblöcke	6, 14-16
Kochfelder	10-13, 17-18, 67, 69, 73, 75-77
Kochkessel	9-10, 17-18
Kochkoffer	491, 494
Kochkörbe	23
Kochlehringssätze	491
Kochlöffel	480
Kochmesser	487-490, 492-494
Kochtaschen	491
Kochtechnik	6-52
Kölsch-Gläser	444
Kombi-Dämpfer/Zubehör	26-41
Kondensationshauben	24, 30, 41
Konditormesser	488-490
Konfiskatkühler	92
Körbe	327, 330, 340-341
Korbtransportmaschinen	104, 113, 122
Korbwagen	24
Korkenzieher	519
Krüge (Glas)	448-449, 519
Küchenhygiene	527
Küchenmaschinen	174-184
Küchenmesser	486-494
Küchenpinsel	506
Küchenscheren	495
Kühl-/Lagertechnik	78-97
Kühlaggregate	95
Kühlschränke	81-83, 89-91
Kühltheken	65
Kühltische	78-80
Kühlzellen	93-95

L

Lachsmesser	488-489
Lebensmittelbehälter/-lagerung	471-474
Löffelwagen	131
Longdrinkgläser	428-439, 411, 435-441, 443

M

Melaminserien	322, 338-339
Menagen	229, 511-513
Messbecher/-eimer	473-474, 476
Messer	358-400, 486-494, 496
Messerabstreifbehälter	507
Messerblock	494
Messerschleifmaschinen/-schärfer	494
Messertaschen/-koffer	491, 494
Messgeräte	49, 498-499
Mikrowellen	46-47
Milchkannen	353, 517
Mischbatterien	55-59
Mixer	169-175
Mixstäbe	172-173
Multibräter	18
Muskatmühlen	511
Muskatreiben	485, 521
Müsliflößen	352-353

N

Nudelhölzer	506
Nudelkocher	12-13, 18, 67, 69, 73, 75

O

Obstkörbe/-schalen	340
Officemesser	492-493
Ölwagen	24

P

Paletten	487, 489, 494
Papierhandtücher	527
Parmesandosens	512
Pasta-Kocheinsätze	457
Pendelschäler	484, 496
Petit-Schälchen	321, 326
Pfannen	455-459
Pfannenschaukeln	479
Pfannenwender	401, 479
Pfeffermühlen	215, 510-512
Pfefferstreuer	512-513
Pflasterspender	526
Pinself	506
Pinzetten	494-495
Pizza-Rack	500
Pizzabestecke	396
Pizzableche	500
Pizzakühlschränke	82
Pizzamesser	496
Pizzaöfen	44-45
Pizzascheren	500
Pizzaschieber	500
Pizzaschneider	500, 506
Pizzateigbehälter	474, 500
Pizzatische	79
Planetenrühr/-schlagwerke	178, 181-182
Presenter	327, 330-331

R

Regalsysteme	96-97
Regalwagen	136
Reiben	484-485
Reiniger und Spülhygiene	115-117, 123
Rollhölzer/-walzen	506
Rolltaschen	491
Rückstellprobenschränke	92
Rührbesen	478
Rührmaschinen	177-182
Rührspatel	480

S

Saftmaschinen	166-167
Saftpressen	168
Saftspender	352-353, 355, 357
Sahnemaschinen	98
Saladetten	79-80
Salamander	50-51
Salat-/Gemüsewaschautomaten	188
Salatschleudern	483
Salatzangen	501
Salz-Pfeffer-Menagen	512-513
Salzmühlen	215, 510-512
Salzstreuer	511-513
Santoku	487-489, 492-494
Saucenbars	502
Saucieren (CNS)	517
Sauteusen	454, 456-457
Schaber	504, 506-507
Schäler	484, 490, 496
Schälmaschinen	188
Schälmesser	488-489, 496
Schaufeln	482, 521
Schaumlöffel	480-481
Scheren	495
Schinkenmesser	487-489
Schlagbesen	478
Schnapsgläser	426, 436-437, 440, 445
Schneebeesen	478
Schnees Schlagkessel	475
Schneidbretter	497
Schneidbrettständer	497
Schneidemaschinen	183, 184
Schnellkochkessel	8-10, 17-18
Schnellkühler	83-84
Schockfroster	83-84
Schöpfkellen	481
Schöpföffel	481
Schulverpflegung	72-73
Schüsseln	473, 475
Seifenspende	527
Seiher	475
SelfCookingCenter/Zubehör	28-33
Sektgläser/-schalen	403-420, 423-427
Servierbretter	217, 322, 342
Servierplatten	234, 239, 241, 295, 337
Serviertablets	342-343, 524-525
Servierwagen	130-132
Siebe	22, 477
Sorbetmaschinen	98
Sous-Vide Garer	185
Spaghettilöffel	375, 401
Spaghettizangen	501
Sparschäler	484, 490, 496
Spätzlehobel/-pressen	483, 485
Spätzlesieb	22
Speiseeismaschinen	98
Speisenausgaben/-präsentation	60-64, 66, 68, 70-72, 74
Speisenausgabewagen	137, 139, 142
Speisentransportbehälter	146-155, 500
Speisentransportwagen	133-146
Spenderwagen	138, 140-141
Spiralbesen	478
Spitzsiebe	477
Spritzbeutel	505
Spülkörbe	126-128
Spülmaschinen	104-113, 118-122
Spülreiniger	115-117, 123
Spültechnik	104-123
Stabmixer	172-173

Stapelbehälter	474, 500
Stapelgeräte	138, 140-141
Steakmesser	358-365, 369-375, 378-380, 382, 384-392, 396-397, 489, 492, 496
Steamer	52
Stechschutzhandschuhe	494
Stielkasserollen	457
Stipproller	506
Stößel	521
Streuer	477, 512
Strudelwalze	506
Suppenstationen	345-346
Suppenterrinen	324, 517
Suppentöpfe	454, 456-457
Sushimesser	493
Sushiplatten	213, 228

T

Tablettabräumwagen	143-145
Tabletts	337-339, 341-343, 355, 522-525
Teegläser/-becher	421, 446
Teesysteme	158-159
Teigschaber	504, 506-507
Teigwannen	474
Teller-Clochen	206, 214, 285, 517
Tellerstapelsysteme	129
Tellerwärmer	138, 140-141, 157
Terrinenformen	324, 459, 504
Theken/Ausgaben	65, 86
Thermische Geräte	6-52
Thermo Whip	508
Thermoboxen	147-149, 151-155, 500
Thermometer	498-499
Thermoplates	466-467
Tiefkühlaggregate	95
Tiefkühlschränke	81-83, 89-91
Tiefkühlzellen	93-95
To-Go Kaffeebecher	276-277
Tomatenmesser	486, 521
Tomatenschneider	484
Töpfe	454, 456-457
Tortenheber	401
Tortennmesser	487, 507
Tortenplatten	507
Tortenteiler	507
Tourniermesser	486, 492-493
Tranchiermesser	492-493
Trichter	476
Trockendampfschnellgarer	52
Tüllensätze	505

U

Universal-Küchenmaschinen	177-178, 181
Universal-Spülmaschinen	107-108, 111, 121
Untergestelle für Kombi-Dämpfer	13, 24, 31, 41
Unterschranke	31
Untertischspülmaschinen	105-106, 109-110, 118-119

V

Vakuuiermaschinen	186-187
VarioCookingCenter/Zubehör	20-24
Variithek Systemgeräte/Zubehör	66-67
Verbandkästen	526
Vitrinen	60-61, 63-64
Vorlegebestecke	401
Vorratsbehälter	471-474

W

Waagen	189
Wärmelampen/-brücken	156-157
Warmhaltegeräte	43, 156-157, 344-348, 350
Warmhalteplatten	69, 73
Waschtisch-Armaturen	55-59
Wasseraufbereitung	103, 105, 107, 114, 118-119, 121, 123
Wasserbad	10-13, 18, 69, 73, 76, 350
Wasserkocher	165
Weingläser	402-425
Weinkühl-/temperierschränke	86-88
Weinkühler	357, 520
Weizenbieregläser	443-444
Wetzstähle/-steine	488, 494
Whiskybecher	411, 422, 427-428, 430-431, 435-441, 443
Wokpfannen	455-456, 458
Woks	455-456, 458
Wurstständer	340

Z

Zangen	401, 501
Zitronenschaber	490
Zubringerwagen	139
Zuckerstreuer	512
Zuckerzangen	501
Zutatenbehälter	471-474
Zwiebelsuppentassen	323



Allgemeine Verkaufsbedingungen

§ 1 – Allgemeines – Geltungsbereich

- (1) Unsere Verkaufsbedingungen gelten ausschließlich für alle gegenwärtigen u. zukünftigen Geschäftsbeziehungen; entgegenstehende oder von unseren Verkaufsbedingungen abweichende Bedingungen des Kunden erkennen wir nicht an, es sei denn, wir hätten ausdrücklich ihrer Geltung zugestimmt. Unsere Verkaufsbedingungen gelten auch, wenn wir in Kenntnis entgegenstehender oder abweichender Einkaufsbedingungen des Kunden die Lieferung an den Kunden vorbehaltlos ausführen.
- (2) Alle Vereinbarungen, die zwischen uns u. dem Kunden zwecks Ausführung dieses Vertrages getroffen werden, sind in diesem Vertrag schriftlich niederzulegen.
- (3) Verbraucher im Sinne der Geschäftsbedingungen sind natürliche Personen, die das Rechtsgeschäft zu einem Zweck abschließen, der weder ihrer gewerblichen noch ihrer selbständigen beruflichen Tätigkeit zugerechnet werden kann.
- (4) Unternehmer, im Sinne der Geschäftsbedingungen, ist eine natürliche oder juristische Person oder rechtsfähige Personengesellschaft, die bei Abschluss des Rechtsgeschäfts in Ausübung ihrer gewerblichen oder selbständigen beruflichen Tätigkeit handelt.
- (5) Kunde, im Sinne der Geschäftsbedingungen, ist sowohl Verbraucher als auch Unternehmer.

§ 2 – Angebot – Angebotsunterlagen

- (1) Ist die Bestellung als Angebot gemäß § 145 BGB zu qualifizieren, so können wir dieses innerhalb von 4 Wochen annehmen. Die Annahme kann schriftlich oder durch Auslieferung der Ware an den Kunden erklärt werden.
- (2) Unser Angebot ist freibleibend, sofern sich aus der Auftragsbestätigung nichts anderes ergibt.
- (3) An Abbildungen, Zeichnungen, Kalkulationen u. sonstigen Unterlagen behalten wir uns Eigentums- u. Urheberrechte vor. Dies gilt auch für solche schriftlichen Unterlagen, die als „vertraulich“ bezeichnet sind. Vor ihrer Weitergabe an Dritte bedarf der Kunde unserer ausdrücklichen schriftlichen Zustimmung.
- (4) Angaben in Katalogen, Zeichnungen u. Beschreibungen sowie Leistungs-, Maß-, Gewichts-, u. Farbangaben sind nur annähernd maßgebend, soweit diese nicht Gegenstand eines verbindlichen Angebotes sind. Darüber hinaus behalten wir uns vom Hersteller vorgenommene Konstruktions- u. Formänderungen sowie Verbesserungen des Liefergegenstandes während der Lieferzeit vor, wenn diese Änderungen für den Kunden zumutbar sind. Abweichungen in Maß, Inhalt, Gewicht u. Farbtönen sind im Rahmen des Handelsüblichen gestattet.

§ 3 – Preise – Zahlungsbedingungen

- (1) Sofern sich aus der Auftragsbestätigung nichts anderes ergibt, gelten unsere Preise „ab Werk“, ausschließlich Verpackung, diese wird gesondert in Rechnung gestellt. Installations- u. Montagekosten sind nur im Falle gesonderter Vereinbarung im Preis enthalten.
- (2) Wir behalten uns das Recht vor, unsere Preise entsprechend zu ändern, wenn nach Abschluss des Vertrages Kostensenkungen oder -erhöhungen, insbesondere aufgrund von Tarifabschlüssen oder Materialpreisänderungen eintreten.
- (3) Die gesetzliche Mehrwertsteuer ist nicht in unseren Preisen eingeschlossen. Sie wird am Tag der Rechnungsstellung in gesetzlicher Höhe gesondert ausgewiesen.
- (4) Skontoabzug bedarf besonderer schriftlicher Vereinbarung.
- (5) Sofern sich aus der Auftragsbestätigung nichts anderes ergibt, ist der Kaufpreis netto bei Rechnungserhalt fällig. Kommt ein Unternehmer in Zahlungsverzug, so sind wir berechtigt, Verzugszinsen in Höhe von 9,5% über dem jeweiligen Basiszinssatz p.a. zu fordern. Bei einem Verbraucher betragen die Verzugszinsen 5% über dem jeweiligen Basiszinssatz p.a. Falls wir in der Lage sind, einen höheren Verzugschaden nachzuweisen, sind wir berechtigt, diesen geltend zu machen.
- (6) Sollten wir zur Rücknahme der benutzten Geräte verpflichtet oder berechtigt sein, stehen uns folgende pauschalierte Ansprüche als Mindestsummen für die Benutzung und der Wertminderung der gelieferten Ware zu:
Für die Benutzung und Wertminderung bei Rücknahme während des ersten halben Jahres nach Lieferung / Abnahme 33% des Bestellpreises, während des zweiten halben Jahres nach Lieferung / Abnahme 40% des Bestellpreises, während des dritten und für jedes weitere angefangene Halbjahr weitere 5% des Bestellpreises. Dem Kunden bleibt das Recht vorbehalten, nachzuweisen, dass uns durch die Rücknahme kein oder ein wesentlich geringerer Schaden entstanden ist. Uns bleibt das Recht vorbehalten, nachzuweisen, dass der uns für Benutzung und Wertminderung entstandene Schaden höher ist. Bei der Schadensbestimmung sind Alter und Zustand des Gerätes und dessen Wiederverwertbarkeit zu berücksichtigen.
- (7) Aufrechnungsrechte stehen dem Kunden nur zu, wenn seine Gegenansprüche rechtskräftig festgestellt, unbestritten oder von uns anerkannt sind. Zurückbehaltungsrechte können nur geltend gemacht werden, wenn der Gegenanspruch auf dem selben Vertragsverhältnis beruht und von uns unbestritten ist.
- (8) Sollte der Kunde während eines Serviceeinsatzes die Erstellung eines Kostenvorschlages beauftragen, hat er die Kosten, die für die Anfahrt und Abfahrt entstehen, einschließlich der hierfür erforderlichen Arbeitszeit, zu tragen. Sonstige Kosten entstehen für die Erstellung eines Kostenvorschlages nicht.

§ 4 – Lieferzeit

- (1) Der Beginn der von uns angegebenen Lieferzeit setzt die Abklärung aller technischen Fragen und Einigkeit über alle Bedingungen des Geschäfts voraus.
- (2) Die Einhaltung der Lieferverpflichtung setzt die rechtzeitige u. ordnungsgemäße Erfüllung der Verpflichtungen des Kunden voraus, insbesondere die vollständige Beibringung der vom Kunden beizubringenden Unterlagen u. den Eingang einer eventuell vereinbarten Anzahlung. Die Einrede des nichterfüllten Vertrages bleibt vorbehalten.
- (3) Kommt der Kunde in Annahmeverzug oder verletzt er sonstige Mitwirkungspflichten, sind wir berechtigt, den uns insoweit entstehenden Schaden, inkl. etwaiger Mehraufwendungen, ersetzt zu verlangen. Weitergehende Ansprüche bleiben vorbehalten.
- (4) Sofern die Voraussetzungen von Abs. (3) vorliegen, geht die Gefahr eines zufälligen Untergangs oder einer zufälligen Verschlechterung der Kaufsache zu dem Zeitpunkt auf den Kunden über, zu dem er in Annahme- oder Schuldnerverzug geraten ist.
- (5) Mit Beginn der vereinbarten Lieferzeit sind wir zur Lieferung berechtigt. Kann oder will der Kunde die Ware zu diesem Zeitpunkt trotz unseres Angebotes nicht abnehmen, steht uns das Recht zu, die Ware bei uns einzulagern u. zur sofortigen Zahlung zu berechnen. Sämtliche durch diese Maßnahme oder anderweitig durch den Annahmeverzug entstehenden Mehrkosten können gesondert in Rechnung gestellt werden.
- (6) Bei Nichtdurchführung des Auftrages aus vom Kunden zu vertretenden Gründen gelten 25% der Auftragssumme als Schadensersatz vereinbart. Dem Kunden bleibt das Recht vorbehalten nachzuweisen, dass uns durch die Nichtdurchführung kein oder ein wesentlich geringerer Schaden entstanden ist. Der Schadensersatz ist zur sofortigen Zahlung fällig. Die Geltendmachung eines weitergehenden Schadens ist hierdurch nicht ausgeschlossen.
- (7) Liefer- u. Leistungsstörungen aufgrund höherer Gewalt u. von unvorhergesehenen Ereignissen, die von uns nicht zu vertreten sind u. uns die Lieferung wesentlich erschweren oder unmöglich machen, insbesondere Streiks, Aussperrung, Betriebsstörung, behördliche Maßnahmen, Verspätung in der Anlieferung von Zubehörteilen usw., auch wenn sie bei unseren Lieferanten oder Unterlieferanten eintreten, berechtigen uns auch bei verbindlich vereinbarten Lieferfristen zu einer Lieferzeitverlängerung um bis zu 8 Wochen.
- (8) Wenn die Behinderung länger als 3 Monate dauert, ist der Kunde nach angemessener Nachfristsetzung berechtigt, vom Vertrag zurückzutreten.
- (9) Sofern wir uns im Lieferverzug befinden, hat der Kunde Anspruch auf Ersatz des Verzugschadens in Höhe von maximal 10% des Rechnungswertes der im Verzug befindlichen Lieferung / Leistung. Darüber hinausgehende Ansprüche sind ausgeschlossen, es sei denn der Verzug beruht zumindest auf unserer groben Fahrlässigkeit. Das Recht des Kunden, im Falle des bestehenden Verzuges, nach fruchtlosem Ablauf einer gesetzten Nachfrist mit Ablehnungsandrohung vom Vertrag zurückzutreten, bleibt unberührt. Soweit zwischen den Parteien ein kaufmännisches Fixgeschäft vereinbart ist, gelten die Abs. (7), (8) u. (9) nicht.
- (10) Teillieferungen sind im Rahmen des Zumutbaren zulässig u. zu den vereinbarten Zahlungsbedingungen abzurechnen.

§ 5 – Montage

- (1) Bei Beginn der Montage müssen alle Bauarbeiten soweit fortgeschritten sein, dass die Montage ungehindert durchgeführt werden kann. Der Kunde verpflichtet sich, Strom, Wasser, Heizung, Beleuchtung u. die zur Aufbewahrung der gelieferten Sachen u. der zur Montage mitgebrachten Werkzeuge benötigten abschließbaren Räume bereitzustellen. Zum Transport schwerer Gegenstände sind vom Kunden Hilfspersonen sowie die notwendigen Rüst- u. Hebezeuge zu beschaffen. Erweisen sich Öffnungen in den Gebäuden zur Herbeischaffung von Teilen als zu klein, sind alle hierdurch entstehenden Kosten, insbesondere für Vergrößerung der Öffnung oder Zerlegung der Teile sowie Fehl- u. Wartezeiten vom Kunden zu tragen.
- (2) Maurer-, Putz-, Maler-, Zimmerer-, Installations- u. Elektroanschlussarbeiten sind in den Angeboten nicht enthalten. Werden durch den Verkäufer Geräte angeschlossen, müssen bauseits alle erforderlichen Wasser-, Abwasser-, Strom- u. Gasanschlüsse am Aufstellungsort bis an die Geräte geführt sein.
- (3) Wir haften nur für die ordnungsgemäße Handhabung u. Aufstellung oder Montage der Liefersachen; wir haften nicht für die Arbeiten der für uns tätigen Personen soweit diese Arbeiten nicht mit der Aufstellung oder Montage zusammenhängen oder soweit sie vom Kunden veranlasst sind.

§ 6 – Gefahrübergang – Verpackungskosten

- (1) Sofern sich aus der Auftragsbestätigung nichts anderes ergibt, ist Lieferung „ab Werk“ vereinbart.
- (2) Ist der Kunde Unternehmer, geht die Gefahr des zufälligen Untergangs u. der zufälligen Verschlechterung der verkauften Sache mit der Übergabe, beim Versandkauf mit der Auslieferung an den Spediteur, den Frachtführer oder der sonst zur Ausführung der Versendung bestimmten Person oder Anstalt auf den Kunden über. Ist der Kunde Verbraucher geht die vorgenannte Gefahr auch beim Versandkauf erst mit Übergabe an den Käufer auf diesen über.
- (3) Bei Anlieferung des Verpackungsmaterials nach Lieferung an unsere Betriebsstätte erfolgt eine kostenlose Rücknahme.
- (4) Sofern es der Kunde wünscht, werden wir die Lieferung auf seine Kosten durch eine Transportversicherung eindecken.

§ 7 – Mängelgewährleistung

- (1) Gegenüber Unternehmern leisten wir für einen von uns zu vertretenden Mangel des Liefergegenstandes nach unserer Wahl Gewähr durch Nachbesserung oder Ersatzlieferung. Im Fall der Nachbesserung tragen wir die Aufwendungen nur bis zur Höhe des Kaufpreises. Hat der Unternehmer den Liefergegenstand entgegen dem bestimmungsgemäßen Gebrauch nach der Lieferung an einen anderen Ort als den Wohnsitz oder die gewerbliche Niederlassung verbracht, trägt er die hierdurch bei der Mangelbeseitigung entstehenden Mehrkosten.
- (2) Ein Verbraucher hat die Wahl, ob die Nacherfüllung durch Nachbesserung oder Ersatzlieferung erfolgen soll. Wir sind berechtigt, die Art der gewählten Nacherfüllung zu verweigern, wenn sie nur mit unverhältnismäßigen Kosten möglich ist u. die andere Art der Nacherfüllung ohne erhebliche Nachteile für den Verbraucher bleibt.
- (3) Der Kunde kann vom Vertrag zurücktreten oder Minderung verlangen, wenn wir die Nacherfüllung nicht erfolgreich ausführen. Bei einer nur geringfügigen Vertragswidrigkeit, insbesondere bei nur geringfügigen Mängeln, steht dem Kunden jedoch kein Rücktrittsrecht zu. Soweit die Kaufsache eine Beschaffenheitsgarantie nicht erfüllt, haften wir nach den gesetzlichen Bestimmungen.
- (4) Wir haften nach den gesetzlichen Bestimmungen, sofern der Kunde Schadensersatzansprüche geltend macht, die auf Vorsatz oder grober Fahrlässigkeit beruhen u. soweit der Kunde Schadensersatzansprüche aus der Verletzung des Lebens, des Körpers oder der Gesundheit geltend macht, die auf Vorsatz oder Fahrlässigkeit beruhen. Soweit uns keine vorsätzliche Vertragsverletzung angelastet wird oder wir schuldhaft eine wesentliche Vertragspflicht verletzt haben, ist die Schadensersatzhaftung auf den vorhersehbaren, typischerweise eintretenden Schaden begrenzt.
- (5) Im Übrigen ist die Schadensersatzhaftung ausgeschlossen. Gegenüber Verbraucher gilt der Haftungsausschluss aus § 7 Abs. 4 u. 5 nicht.
- (6) Gewährleistungsrechte eines Unternehmers setzen voraus, dass dieser uns offensichtliche Mängel innerhalb von 14 Tagen ab Empfang der Ware anzeigt; anderenfalls ist die Geltendmachung des Gewährleistungsanspruchs ausgeschlossen. Im kaufmännischen Verkehr bleiben die sich aus §§ 377, 378 HGB ergebenden Verpflichtungen unberührt.
- (7) Die Gewährleistungsfrist beträgt gegenüber Unternehmern ein Jahr u. gegenüber Verbrauchern zwei Jahre, jeweils ab Lieferung der Ware. Bei Gegenständen, die entsprechend ihrer üblichen Verwendungsweise für ein Bauwerk verwendet werden u. dessen Mangelhaftigkeit verursacht haben, beträgt die Gewährleistungsfrist fünf Jahre. Die Frist ist eine Verjährungsfrist. Sollte der Hersteller uns eine längere Gewährleistungszeit einräumen, gilt diese auch gegenüber unserem Kunden.
- (8) Gegenüber Verbrauchern beträgt die Gewährleistungsfrist für gebrauchte Gegenstände ein Jahr. Ansonsten besteht für gebrauchte Gegenstände keine Gewährleistung.
- (9) Gegenüber Unternehmern gilt als Beschaffenheit der Ware grundsätzlich nur die Produktbeschreibung des Herstellers als vereinbart. Öffentliche Äußerungen, Anpreisungen oder Werbung des Herstellers stellen dagegen keine vertragsmäßige Beschaffenheitsangabe der Ware dar.
- (10) Garantien im Rechtssinn erhält der Kunde durch uns nicht, eine eventuelle Herstellergarantie bleibt hiervon unberührt. Uns zustehende Garantieansprüche gegen diesen Hersteller, Lieferanten oder Dritten, sind an den Kunden abgetreten. Im Falle der Übernahme einer Garantiekarte ergibt sich der Inhalt der Garantie aus dieser.
- (11) Gewährleistungsansprüche gegen uns stehen nur unmittelbar dem Kunden zu und sind nicht abtretbar.

§ 8 – Gesamthaftung

- (1) Eine weitergehende Haftung auf Schadensersatz als in § 7 vorgesehen, ist – ohne Rücksicht auf die Rechtsnatur des geltend gemachten Anspruchs – ausgeschlossen. Dies gilt insbesondere für Schadensersatzansprüche aus Verschulden bei Vertragabschluss, positiver Vertragsverletzung oder wegen deliktischer Ansprüche gem. § 823 BGB und insbesondere für Mangelfolgeschäden.
- (2) Die Begrenzung nach Abs. (1) gilt auch, soweit der Kunde anstelle eines Anspruchs auf Ersatz des Schadens statt der Leistung Ersatz nutzloser Aufwendungen verlangt.
- (3) Soweit die Haftung aufgrund der Bestimmungen des Produkthaftungsgesetzes zwingend ist, bleibt diese unberührt.
- (4) Soweit die Schadensersatzhaftung uns gegenüber ausgeschlossen oder eingeschränkt ist, gilt dies auch im Hinblick auf die persönliche Schadensersatzhaftung unserer Angestellten, Arbeitnehmer, Mitarbeiter, Vertreter und Erfüllungshelfen.

§ 9 – Eigentumsvorbehaltssicherung

- (1) Gegenüber Unternehmern behalten wir uns das Eigentum an der Ware bis zum Eingang aller Zahlungen aus der Geschäftsbeziehung mit dem Kunden vor. Dies gilt auch bis zum Eingang aller Zahlungen aus einem bestehenden Kontokorrentverhältnis (Geschäftsverbindung) mit dem Kunden; der Vorbehalt bezieht sich auf den anerkannten Saldo. Bei erheblichem vertragswidrigem Verhalten des Kunden, insbesondere bei Zahlungsverzug, sind wir berechtigt, die Vorbehaltsware ohne vorherige Fristsetzung zurückzunehmen (§985 BGB). In der Zurücknahme liegt kein Rücktritt vom Vertrag, es sei denn, wir hätten dies ausdrücklich schriftlich erklärt. Hierzu gestattet uns der Kunde unwiderruflich den Zugang zu seinen Räumlichkeiten. Wir sind nach der Rücknahme der Vorbehaltsware zu deren Verwertung befugt, der Verwertungserlös ist auf die Verbindlichkeiten des Kunden – abzüglich angemessener Verwertungskosten – anzurechnen.
- (2) Gegenüber Verbrauchern behalten wir uns das Eigentum an der Ware bis zur vollständigen Kaufpreiszahlung vor.
- (3) Der Kunde ist verpflichtet, die Vorbehaltsware pfleglich zu behandeln; insbesondere ist er verpflichtet, diese auf eigene Kosten gegen Feuer-, Wasser- u. Diebstahlsschäden ausreichend zum Neuwert zu versichern. Sofern Wartungs- u. Inspektionsarbeiten erforderlich sind, muss der Kunde diese auf eigene Kosten durchführen.
- (4) Bei Pfändungen oder sonstigen Eingriffen Dritter hat uns der Kunde unverzüglich schriftlich zu benachrichtigen, damit wir Klage gemäß § 771 ZPO erheben können. Soweit der Dritte nicht in der Lage ist, uns die gerichtlichen u. außergerichtlichen Kosten einer Klage gemäß § 771 ZPO zu erstatten, haftet der Kunde für den uns entstandenen Ausfall.
- (5) Der Kunde ist berechtigt, die Vorbehaltsware im ordentlichen Geschäftsgang weiter zu verkaufen; er tritt uns jedoch bereits jetzt alle Forderungen in Höhe des Faktura-Endbetrages (inkl. MwSt.) unserer Forderung ab, die ihm aus der Weiterveräußerung gegen seinen Abnehmer oder Dritte erwachsen, u. zwar unabhängig davon, ob die Kaufsache ohne oder nach Verarbeitung weiter verkauft worden ist. Die uns vom Kunden im Voraus abgetretene Forderung bezieht sich auch auf den anerkannten Saldo sowie im Fall der Insolvenz des Abnehmers auf den dann vorhandenen „kausalen“ Saldo. Zur Einziehung dieser Forderung bleibt der Kunde auch nach der Abtretung widerruflich ermächtigt. Unsere Befugnis, die Forderung selbst einzuziehen, bleibt hiervon unberührt. Wir verpflichten uns jedoch, die Forderung nicht einzuziehen, solange der Kunde seinen Zahlungsverpflichtungen aus den vereinnahmten Erlösen nachkommt, nicht in Zahlungsverzug gerät u. insbesondere kein Antrag auf Eröffnung eines Konkurs-, Vergleichs- oder Insolvenzverfahrens gestellt ist oder Zahlungseinstellung vorliegt. Ist dies der Fall, ist der Kunde verpflichtet, uns die abgetretenen Forderungen u. deren Schuldner bekannt zu geben, alle zum Einzug erforderlichen Angaben zu machen, die dazugehörigen Unterlagen auszuhändigen u. den Schuldner (Dritten) die Abtretung mitzuteilen.
- (6) Die Verarbeitung oder Umbildung der Vorbehaltsware durch den Kunden wird stets unentgeltlich für uns vorgenommen. Wird die Vorbehaltsware mit anderen, uns nicht gehörenden Gegenständen verarbeitet, so erwerben wir das Miteigentum an der neuen Sache im Verhältnis des Wertes der Vorbehaltsware (Faktura-Endbetrag, inkl. MwSt.) zu den anderen verarbeiteten Gegenständen zur Zeit der Verarbeitung. Für die durch Verarbeitung entstehende Sache gilt im Übrigen das Gleiche wie für die unter Vorbehalt gelieferte Ware.
- (7) Wird die Vorbehaltsware mit anderen, uns nicht gehörenden Gegenständen untrennbar vermischt, so erwerben wir das Miteigentum an der neuen Sache im Verhältnis des Wertes der Vorbehaltsware (Faktura-Endbetrag, inkl. MwSt.) zu den anderen Vermischten zum Zeitpunkt der Vermischung. Erfolgt die Vermischung in der Weise, dass die Sache des Kunden als Hauptsache anzusehen ist, so gilt als vereinbart, dass der Kunde uns anteilmäßig Miteigentum überträgt. Der Kunde verwahrt das so entstandene Alleineigentum oder Miteigentum für uns.
- (8) Der Kunde tritt uns auch die Forderungen zur Sicherung unserer Forderungen gegen ihn ab, die durch die Verbindung der Vorbehaltsware mit einem Grundstück gegen einen Dritten erwachsen.
- (9) Wir verpflichten uns, die uns zustehenden Sicherheiten auf Verlangen des Kunden insoweit freizugeben, als der realisierbare Wert unserer Sicherheiten die zu sichernden Forderungen um mehr als 20% übersteigt; die Auswahl der freizugebenden Sicherheiten obliegt uns.

§ 10 – Kundendienst

Für Kundendienst gelten die am Tage des jeweiligen Kundendiensteinsatzes gültigen Sätze als vereinbart. Sofern Pauschalsätze für die Anfahrt berechnet werden, gelten diese auch dann, wenn der Kundendienst „gelegentlich“ angefordert wurde. Werden im Rahmen von Kundendiensteinsätzen gleichzeitig Waren angeliefert, kommen trotzdem Pauschalsätze für die Anfahrt zur Anrechnung. Für Kundendienstarbeiten an nicht von uns gekauften Geräten kann eine Kundendienstbereitstellungspauschale verlangt werden.

§ 11 – Allgemeines

- (1) Der Kunde ist damit einverstanden, dass wir personenbezogene Daten im Rahmen seiner Geschäftsbeziehung speichern. Er ist ferner damit einverstanden und hat davon Kenntnis, dass wir rechtlich relevante Erklärungen digitalisieren und nicht in herkömmlicher Urkundenform aufbewahren.
- (2) Die Speicherung personenbezogener Daten erfolgt unter Beachtung der geltenden Datenschutzbestimmungen.
- (3) Die für Kaufleute geltenden besonderen Vorschriften dieser Bedingungen gelten auch für juristische Personen des öffentlichen Rechts und öffentlich-rechtliche Sondervermögen.
- (4) Wenn im Geschäftsverkehr mit dem Kunden die Geltung der VOB/B oder VOL/B vereinbart wird, gelten diese Geschäftsbedingungen nur insoweit, als sich aus der VOB/B oder VOL/B in der jeweils bei Vertragsschluss geltenden Fassung nicht etwas anderes ergibt.
- (5) Veränderungen in der Inhaberschaft, der Gesellschaftsform oder sonstigen, die wirtschaftlichen Verhältnisse berührenden Umstände sowie Anschriftenänderungen, sind uns unverzüglich mitzuteilen.

§ 12 – Gerichtsstand – Erfüllungsort

- (1) Sofern der Kunde Kaufmann ist, ist unser Geschäftssitz Gerichtsstand; wir sind jedoch berechtigt, den Kunden auch an seinem Wohnsitz zu verklagen.
- (2) Es gilt das Recht der Bundesrepublik Deutschland; die Geltung des UN-Kaufrechts ist ausgeschlossen.
- (3) Sofern sich aus der Auftragsbestätigung nichts anderes ergibt, ist unser Geschäftssitz Erfüllungsort.

IMPRESSUM

© 2018 PENTAGAST eG

**Ruhrstrauch 4
36100 Petersberg**

Für Druckfehler wird keine Haftung übernommen.

Alle Maßangaben und Anschlusswerte beruhen auf Angaben der Hersteller. Technische Änderungen durch die Hersteller sowie Preisänderungen bleiben vorbehalten.

Die angegebenen **Preise verstehen sich zzgl. gesetzlicher MwSt.** ohne Montage und Aufstellung.

Lieferung ab Werk.

Es gelten die vorangehenden Allgemeinen Verkaufsbedingungen.

Nachdruck, auch auszugsweise, sowie Vervielfältigung auf fotomechanischen oder anderen Wegen, Einspeisung in elektronische Datenspeicherungs- und -verarbeitungssysteme, Übernahme der Katalogein- und -unterteilung und Verwendung von Ausschnitten zu Werbezwecken sind verboten und werden wegen Verstoßes gegen das Wettbewerbsrecht bzw. Verletzung des Urheberrechts strafrechtlich verfolgt. Alle im Katalog abgebildeten Fotos und Logos sind urheberrechtlich geschützt.

Shops & Kataloge Unser Service für Sie



ecommerce.distler-kassel.de
Einfach online einkaufen.

In unserem Online-Shop finden Sie Produkte aus allen erdenklichen Bereichen des Gastronomie-Bedarfs. Wählen Sie aus einer Vielzahl von Artikeln – zu niedrigen Preisen – und bestellen Sie einfach und unkompliziert. Wir freuen uns auf Ihren Besuch!

» ecommerce.distler-kassel.de

cookmax®
Die Basis für Ihre Küche.

Mit cookmax® Küchentechnik halten solide, verlässlich konstruierte Profigeräte Einzug in Ihren Betrieb. Für den stressigen Arbeitsalltag in der Gastronomie wird auf unnötige technische Spielereien verzichtet – ganz nach dem Motto: „Kochst Du schon oder programmierst Du noch?“

» Katalog: Hochwertige Verarbeitung und attraktive Preiskalkulation direkt aus der Fabrik zum Nutzer.



Gastronomie- und Großküchenausstatter

Distler Gastro GmbH

Heinrich-Hertz-Straße 9 · 34123 Kassel
Telefon: 0561/58095-0 · Telefax: 0561/58095-60
info@distler-kassel.de

Dieselstraße 12 · 38122 Braunschweig
Telefon: 0531/236234-0 · Telefax: 0531/236234-23
info@distler-braunschweig.de

Kohlhäuser Straße 3-5 · 36043 Fulda
Telefon: 0661/3805858-0 · Telefax: 0661/3805858-9
info@distler-fulda.de

Linderbacher Weg 30 · 99099 Erfurt
Telefon: 0361/44211-0 · Telefax: 0361/44211-11
info@distler-erfurt.de

www.distlergastro.de



ECOMMERCE.DISTLER-KASSEL.DE

